



Ли Л6 / Li L6

Pro

Руководство по эксплуатации

Версия: 2025.09

Предисловие

Дорогой покупатель!

Благодарим вас за выбор автомобиля Ли Л6 / Li L6.

Пожалуйста, внимательно прочитайте данное руководство перед использованием Ли Л6 / Li L6. С помощью этого руководства вы будете полностью осведомлены о технических характеристиках и информации по эксплуатации автомобиля.

Компания Ли Авто / Li Auto оставляет за собой право вносить изменения в содержание данного руководства. Ваш автомобиль может отличаться в зависимости от версии, даты выпуска и других факторов.

Иллюстрации и текст, используемые в данном руководстве, приведены только в иллюстративных целях. В зависимости от конфигурации автомобиля, опций, версии программного обеспечения и т. д. могут быть различия в отображаемой соответствующей информации. Пожалуйста, обращайтесь к фактической модели автомобиля для получения конкретной информации.

Желаем вам безопасных и приятных поездок!

Ли Авто / Li Auto

Комплектация автомобиля

Обратите внимание, что данное руководство содержит всё стандартное и специальное оборудование для данной серии моделей автомобилей. В результате некоторое оборудование или функции, описанные в данном руководстве, могут быть не установлены на вашем автомобиле.

Введение

Аксессуары, запасные части и модификации

Если требуется замена компонентов автомобиля, настоятельно рекомендуется использовать оригинальные запасные части Ли Авто / Li Auto или лицензированные аксессуары.

Ли Авто / Li Auto не несёт никакой ответственности и не предоставляет никаких гарантий на любые детали и компоненты, которые не являются оригинальными деталями и компонентами Ли Авто / Li Auto или аксессуарами, не авторизованными Ли Авто / Li Auto, будь то для замены или установки. Кроме того, повреждения автомобиля и проблемы с производительностью, вызванные использованием неоригинальных или нелицензированных Ли Авто / Li Auto деталей и компонентов, не покрываются гарантией.

Ненадлежащая модификация автомобиля или установка аксессуаров, не авторизованных Ли Авто / Li Auto, может повлиять на управляемость, безопасность или долговечность автомобиля, а также потенциально нарушить местные государственные нормативы. Кроме того, любые повреждения автомобиля или проблемы с производительностью, вызванные модификациями, не покрываются гарантией.

При эксплуатации автомобиля

Обязательно соблюдайте правила дорожного движения и ограничения скорости, всегда помните о безопасности вождения.

Не садитесь за руль, если ваша реакция замедлена (например, из-за действия лекарств, алкоголя или усталости).

Введите автомобиль внимательно, следите за другими участниками дорожного движения и своевременно реагируйте, чтобы избежать аварий.

Утилизация автомобиля

Подушки безопасности и преднатяжители ремней безопасности в автомобиле содержат взрывчатые химические вещества, и утилизация автомобиля без снятия подушек безопасности и преднатяжителей ремней безопасности может привести к несчастному случаю. Поэтому перед утилизацией автомобиля обязательно поручите их снятие и утилизацию профессиональной ремонтной мастерской или обратитесь в сервисный центр Ли Авто / Li Auto.

Защита окружающей среды

Ненадлежащая утилизация использованных деталей и компонентов, отработанного моторного масла и тяговых аккумуляторов может привести к загрязнению окружающей среды. Поэтому перед утилизацией автомобиля проконсультируйтесь в сервисном центре Ли Авто / Li Auto.

Проверка выбросов

Если требуется проверить выбросы автомобиля, обратитесь в сервисный центр Ли Авто / Li Auto.

Электромагнитная защита

Миллиметровый волновой радар, установленный в автомобиле, работает в диапазоне частот 76–79 ГГц, что соответствует радиочастотным техническим требованиям для автомобильных радаров. В целях защиты радиоастрономических операций, работающих в том же диапазоне частот, автомобилям запрещено въезжать в соответствующие ограниченные зоны, пожалуйста, обратитесь к документу № [2021] 181 Министерства промышленности и информационных технологий.

Номер версии: 25-09-V80-ZH

Введение

Учетная запись

Используйте приложение Ли Авто / Li Auto для сканирования QR-кода или войдите с помощью номера телефона, чтобы привязать автомобиль к вашей учетной записи Ли Авто / Li Auto . После привязывания учетной записи Ли Авто / Li Auto возможно сохранить персонализированные настройки: положение кресла, настройки автомобиля, голоса и карт. При переключении между учетными записями автомобиль автоматически изменит конфигурацию согласно настройкам в учетной записи.

Вход в учетную запись и ввод голосового отпечатка

Для входа в новую учетную запись перейдите с экрана управления >[Центр управления]>[Учетная запись водителя]>[Управление пользователями] и нажмите значок [+].

После входа в учетную запись автоматически появится интерфейс ввода голосового отпечатка. После выбора местонахождения следуйте инструкциям, чтобы ввести отпечаток голоса.

Управление учетными записями и переключение между ними

В системе автомобиля можно создать учетные записи взрослых и детей. Учетная запись взрослого, привязанная к автомобилю в приложении Ли Авто / Li Auto, отображает в учетной записи владельца теги владельца, а учетные записи других взрослых являются учетными записями водителя. Для детей после входа в учетную запись взрослого можно добавить учетную запись ребенка, для которой не требуется ввод номера телефона.

Из учетной записи владельца можно удалить и изменить добавленные учетные записи, перейдя с главного экрана >Центр управления>Учетные записи водителей>Управление пользователями. На странице со списком водителей можно удалить учетные записи других водителей.

Переключение между учетными записями вручную Водитель имеет возможность переключиться на другую учетную запись, выбрав нужную учетную запись: экран управления>Центр управления>Учетные записи водителей.

Автоматическое переключение между учетными записями По завершении ввода отпечатка голоса учетная запись включает автоматическое изменение положения кресла и настройки. Когда водитель садится в автомобиль система опознает его по чертам лица и отпечатку голоса и автоматически переключается на его учетную запись водителя.

Подсказка

Если распознавание по лицу и отпечатку голоса не выполнено, можно переключиться на учетную запись водителя вручную.

Бесшовная смена автомобиля

При активации нового автомобиля в первый раз и обнаружении системой того, что к активированной учетной записи автомобиля привязан другой автомобиль, на центральном дисплее управления отобразится вся сохраненная информация о прежнем автомобиле. После выбора автомобиля и настроек и нажатия кнопки «Синхронизация» из облака выполняется синхронизация пользовательских настроек этой учетной записи.

После активации автомобиля также можно выполнить синхронизацию пользовательских настроек из привязанных автомобилей, перейдя с центрального экрана управления [Настройки]>[Общие]>[Восстановить] >[Смена автомобиля без датчиков].

При использовании автомобиля без входа в учетную запись владельца необходимо перейти к списку водителей и нажать кнопку «Бесшовная смена автомобиля».

Подсказка

- Перед запуском синхронизации данных автомобиля обязательно убедитесь в том, что он припаркован в безопасном месте. Процесс синхронизации занимает 1–3 минуты. В это время движение автомобиля невозможно.
- Некоторые автомобили ранних версий при использовании функции бесшовной замены могут оказаться вне временных границ архива.
- Если конфигурация нового бесшовно замененного автомобиля отличается от конфигурации предыдущего автомобиля, отличающиеся элементы конфигурации (например, настройки ассистента вождения) не будут отображаться.

Меры предосторожности при использовании функций ассистирующего вождения

Перед использованием функций ассистирующего вождения внимательно ознакомьтесь с Руководством по эксплуатации и приведенными ниже положениями; если транспортное средство передается другому лицу, обязательно проинформируйте его о соответствующих пунктах Руководства и следующих положениях.

Перед использованием функции помощи при вождении содержите поверхность датчиков, таких как камеры и радары, в чистоте и без препятствий. Во время использования функции помощи при вождении всегда обращайтесь внимание на дорожные условия впереди и вокруг, не убирайте руки с рулевого колеса и убедитесь, что все пассажиры сидят и пристегнуты ремнями безопасности. Система помощи при вождении создана для облегчения управления, но не является автономной системой. Водитель в любом случае несет единоличную ответственность за управление автомобилем и безопасность. Водитель обязан постоянно контролировать транспортное средство и своевременно вмешиваться в управление. Для получения дополнительной информации о функциях

ассистирующего вождения и мерах предосторожности обратитесь к Руководству по эксплуатации.

Система автоматического поддержания дистанции (ACC) и функция ассистирования вождения по всему маршруту (LCC)

1. Адаптивный круиз-контроль (ACC) и ассистент вождения во всех сценариях (LCC) являются функциями ассистента вождения, но не автономного вождения; водитель обязан постоянно сохранять контроль над транспортным средством и своевременно вмешиваться в управление. Перед использованием данной функции водителю и всем пассажирам необходимо пристегнуть ремни безопасности. Во время движения не вертитесь и не вставайте со своих мест. Если водитель или пассажир отстегнет ремень безопасности во время движения, это приведет к отключению функции.
2. Данная функция может не успеть своевременно и эффективно затормозить или избежать столкновения в следующих ситуациях: строительные объекты (например, конусы, водные барьеры, аварийные цилиндры, дорожные знаки), статические препятствия (такие как бетонные опоры, указатели, разделительные полосы, металлические ограждения или другие временные препятствия на проезжей части), животные, встречные или пересекающие попутно транспортные средства, а также немеханизированные участники дорожного движения.
3. Функция может быть не в состоянии своевременно распознать и отреагировать на сигналы светофора в некоторых сценариях, таких как временные светофоры, светофоры, закрытые ветками деревьев, неправильно расположенные светофоры на перекрестках, большие перекрестки и т.д. Когда имеются наземные стоп-линии, нечеткие стрелки полос движения или несколько стоп-линий, транспортные средства могут быть не в состоянии своевременно затормозить в ситуациях с красным светом.
4. Функция может не обеспечить своевременное торможение и снижение скорости перед стационарными или медленно движущимися транспортными

Введение

средствами, аварийными автомобилями и транспортными средствами нестандартной формы.

5. Функция может не успеть своевременно затормозить или совершить маневр уклонения от пешеходов, велосипедистов, транспортных средств и других объектов, которые внезапно появляются на близком расстоянии или выходят из зоны с ограниченной видимостью.
6. Нечеткая и нерегулярная дорожная разметка (включая участки без разметки), тормозные следы, стыки асфальта, изменения количества и типа линий разметки на проезжей части, а также зоны разделения и слияния полос могут привести к невозможности корректной оценки дорожной обстановки и выходу транспортного средства из полосы движения.
7. При неблагоприятных погодных условиях (дождь, снег, туман и т.д.), ярком или слепящем свете сзади, слабом освещении ночью или на скользкой дороге (стоячая лужи, гололед, грязь и т.е.) функцию ассистента вождения использовать не рекомендуется, поскольку возможности и производительность распознавания датчиков могут снизиться. При необходимости система отключит функцию.
8. Обращайте внимание на то, соответствует ли направление движения транспортного средства ожиданиям, и будьте готовы управлять транспортным средством в любое время в таких сценариях, как съезды с эстакад, пересечения основных и вспомогательных дорог, разрывы дорог, многоветвевые перекрестки или другие точки слияния/выезда, круговые развязки или крутые повороты.
9. Функция может неточно проезжать через перекрестки в некоторых сценариях, таких как асимметричные перекрестки, смещенные перекрестки и т.д. Транспортные средства могут быть не в состоянии точно распознать встречную полосу и выехать на полосу, не являющуюся текущей. Всегда обращайтесь внимание и своевременно управляйте транспортным средством.

Навигационный ассистент для магистралей

1. Высокоскоростное навигационное вспомогательное вождение является функцией помощи при вождении, а не автономным вождением, и не может заменить управление водителем. Водителям необходимо постоянно следить за состоянием движения транспортного средства и окружающей обстановкой, сохранять контроль над транспортным средством на протяжении всего процесса и своевременно вмешиваться.
2. Помимо ограничений адаптивного круиз-контроля и полносценарного вспомогательного вождения, упомянутых выше, система имеет определенные ограничения при столкновении со следующими сценариями. Соблюдайте осторожность при вождении и сохраняйте контроль над транспортным средством на протяжении всего процесса:
 - a. Въезд на съезд, например: невозможность перестроиться в полосу съезда согласно маршруту навигации; или выход из функции в процессе въезда на съезд;
 - b. На съездах, таких как разветвляющиеся съезды, съезды с крутыми поворотами и т.д.;
 - c. Выезд со съезда, например: длина участка, где съезд сливается с основной дорогой, относительно короткая;
 - d. Специальные участки дороги, такие как участки аварий, участки строительства, въезды и выезды из туннелей, или пункты оплаты и контрольно-пропускные пункты в конце автомагистралей;
 - e. Внезапный въезд и резкое торможение транспортных средств, таких как легковые автомобили и крупногабаритные автомобили впереди.

Из-за постоянных изменений в реальной окружающей среде водители должны всегда держаться за рулевое колесо и следить за дорожными условиями, а не испытывать пределы системы.

Введение

3. Из-за постоянных изменений в реальной окружающей среде функция, зависящая от навигации по карте, может столкнуться с объективными ситуациями, которые не соответствуют фактическим дорожным условиям. Когда функция включена, при встрече с дорожными условиями, такими как строительство или объезд, обращайтесь внимание на безопасность вождения, всегда следите за состоянием движения транспортного средства и окружающей обстановкой, сохраняйте контроль над транспортным средством на протяжении всего процесса и своевременно вмешивайтесь.

Автоматическое экстренное торможение (АЕВ)

1. Функция автоматического экстренного торможения является лишь вспомогательной функцией вождения, которая может помочь водителям справиться с некоторыми опасными ситуациями и снизить тяжесть аварий. Однако она не может абсолютно избежать аварий во всех сценариях и на всех скоростях и не может заменить управление водителем. Водителям необходимо всегда следить за состоянием движения и окружающей обстановкой транспортного средства, сохранять контроль над транспортным средством на протяжении всего процесса и своевременно вмешиваться.
2. Когда транспортное средство движется на низких скоростях (ниже 8 км/ч), функция может не работать. Пожалуйста, обращайтесь внимание на окружающую обстановку, особенно на пешеходов и велосипедистов, движущихся поблизости.
3. Функция может не успеть быстро отреагировать на транспортные средства, которые находятся в пробке на близком расстоянии, имеют большую разницу в относительной скорости с впереди идущим транспортным средством или резко тормозят перед вашим автомобилем. Она также может не успеть предупредить или выполнить торможение при появлении встречных или движущихся сбоку автомобилей, транспортных средств нестандартной формы, животных или других низких препятствий (например, конусов, ограждений и

- т.п.). Функция может не среагировать на плохо отражающие сигнал радара объекты (пешеходы, велосипедисты и мотоциклисты).
4. Производительность распознавания функции может снизиться при работе с загроможденными пешеходами, загроможденными транспортными средствами, пешеходами впереди со слабым цветовым контрастом с фоном и пешеходами, несущими крупногабаритные предметы. Существует риск несрабатывания функции, и водителю необходимо взять управление на себя при необходимости.
 5. В неблагоприятных погодных условиях (таких как дождь, снег, туман и т. д.), при сильной контровой засветке, слабом освещении ночью или на скользких дорожных покрытиях (таких как скопление воды, обледенение, грязь и т. д.) способность распознавания и производительность датчиков могут снижаться, и существует вероятность позднего предупреждения и момента торможения.
 6. Производительность системы имеет ограничения и не может полностью избежать ложного торможения. Всегда пристегивайте ремень безопасности во время движения, чтобы избежать или снизить риск столкновения с пассажирами в салоне, вызванного внезапным торможением.
 7. Водитель имеет полный контроль над автомобилем и высший приоритет своих команд и действий. Например, когда водитель сильно нажимает на педаль акселератора или резко поворачивает рулевое колесо, функция автоматического экстренного торможения будет отключена или ее вмешательство будет заблокировано.
 8. Для обеспечения безопасности пассажиров и водителей в случае экстренного торможения, АЕВ не будет применять меры торможения, если никто в автомобиле не пристегнут ремнем безопасности.

Система автоматической парковки (АРА)

1. Функция автоматической парковки является лишь вспомогательной функцией вождения, которая не может заменить ваше наблюдение и оценку окружающих условий, а также не может заменить управление водителем. Пожалуйста, всегда

Введение

обращайте внимание на состояние движения автомобиля и окружающую обстановку при использовании этой функции, сохраняйте контроль над автомобилем на протяжении всего процесса и своевременно вмешивайтесь.

2. При использовании различных функций парковки, пожалуйста, внимательно прочитайте и изучите способы прерывания функции в руководстве пользователя. При необходимости немедленно возьмите управление автомобилем, чтобы прервать функцию автоматической парковки. Из-за таких факторов, как принцип движения автомобиля, может наблюдаться определенная задержка от движения до полной остановки. Во время использования вам по-прежнему необходимо постоянно следить за режимом движения транспортного средства и окружающей обстановкой. При возникновении следующих сценариев система имеет определенные ограничения в реагировании (включая, но не ограничиваясь):

- a. Функция не поддерживает использование на механизированных парковочных местах;
- b. Функция не может распознавать и избегать препятствий на крыше транспортного средства;
- c. Функция может не точно распознавать и избегать препятствий особой формы (таких как пожарные гидранты, бетонные колонны под прямым углом, сцепные устройства прицепов и т.д.);
- d. Функция может не точно распознавать и избегать подвесных препятствий (таких как подвесные пожарные гидранты, водопроводные трубы, вентиляционные каналы, шлагбаумы, задние части грузовиков, задние части электросамокатов и т.д.);
- e. функция не обеспечивает точного распознавания и избегания небольших препятствий (например, колючей проволоки, столбиков, веревок и т.д.);
- f. функция не обеспечивает точного распознавания и избегания низких препятствий (например, камней, ям, канав и т.п.).

Описание руководства

 Предупреждение Указывает на опасные ситуации. Несоблюдение может привести к серьезной травме или даже гибели людей.

 Внимание Указывает на важные предостережения. Несоблюдение может привести к повреждению или выходу из строя автомобиля или оборудования.

 Совет Содержит советы и дополнительную информацию для лучшего понимания функций автомобиля.

 Охрана окружающей среды Указывает на вопросы защиты окружающей среды. Несоблюдение может привести к загрязнению окружающей среды.

 Указывает на операции с переключателями и другими устройствами.

 Обозначает "запрещено" или "недопустимо".

Экстерьер

№п/п	Наименование	№п/п	Наименование
1	Крышка переднего отсека	4	Скрытая дверная ручка
2	Щетка стеклоочистителя лобового стекла	5	Лючок топливного бака
3	Наружное зеркало		

Индекс изображений

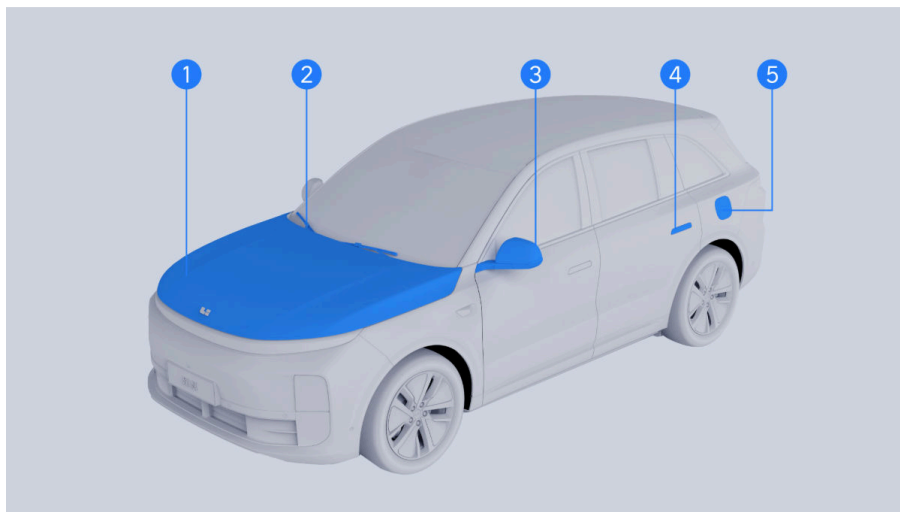

№п/п	Наименование	№п/п	Наименование
1	Активная решетка радиатора	4	передняя комбинированная фара
2	Кольцевая звездообразная лампа/Габаритный огонь Наружное освещение Наружное освещение	5	Боковая камера
3	Габаритный огонь	6	указатель поворота

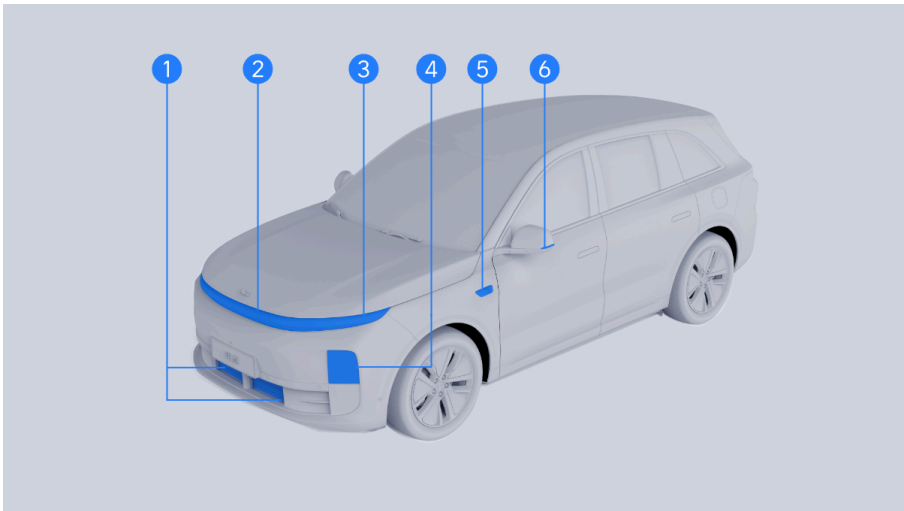

№п/п	Наименование	№п/п	Наименование
1	Дополнительный стоп-сигнал	4	Задняя комбинированная фара
2	Щетка стеклоочистителя заднего стекла	5	Кольцевая звездообразная лампа/Габаритный огонь Наружное освещение Наружное освещение
3	порт для зарядки	6	Подсветка номерного знака

Индекс изображений

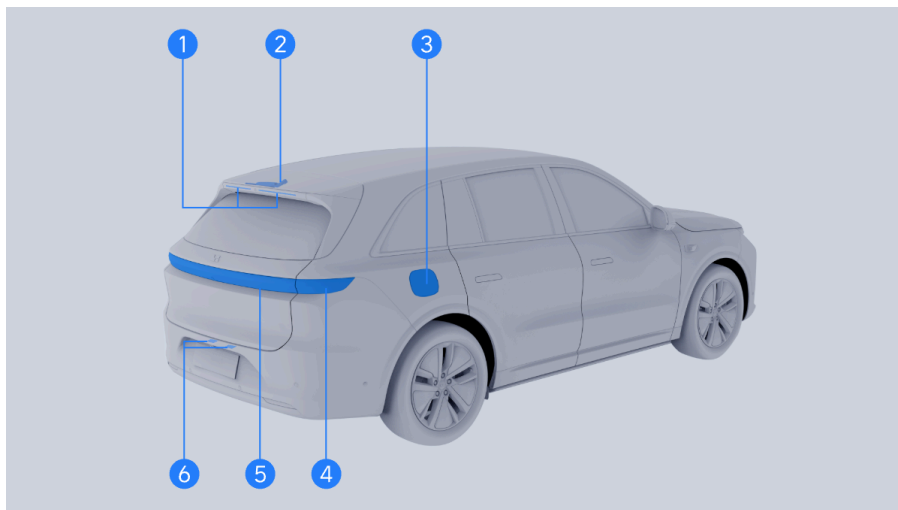

Салон

№п/ п	Наименование	№п/ п	Наименование
1	Звуковой сигнал (клаксон)	4	Внутренняя ручка двери
2	Подголовник	5	Сиденья второго ряда
3	Передние сиденья		

Индекс изображений



№п/ п	Наименование	№п/ п	Наименование
1	Бардачок	4	Бак для хранения второго ряда
2	Подстаканник	5	Ящик для хранения второго ряда
3	Дефлектор системы кондиционирования	6	Ремни безопасности

Индекс изображений



№п/ п	Наименование	№п/ п	Наименование
1	Солнцезащитный козырек	4	Салонное зеркало заднего вида
2	Лампа для чтения	5	Выключатель аварийной сигнализации
3	Камера салона		

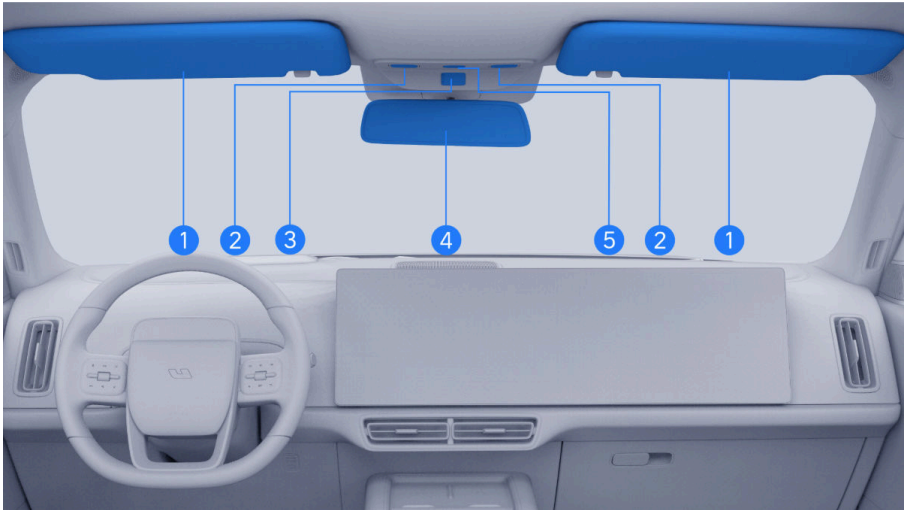

№п/п	Наименование	№п/п	Наименование
1	Динамик	3	Вспомогательная рукоятка
2	Лампы для чтения второго ряда		

Индекс изображений

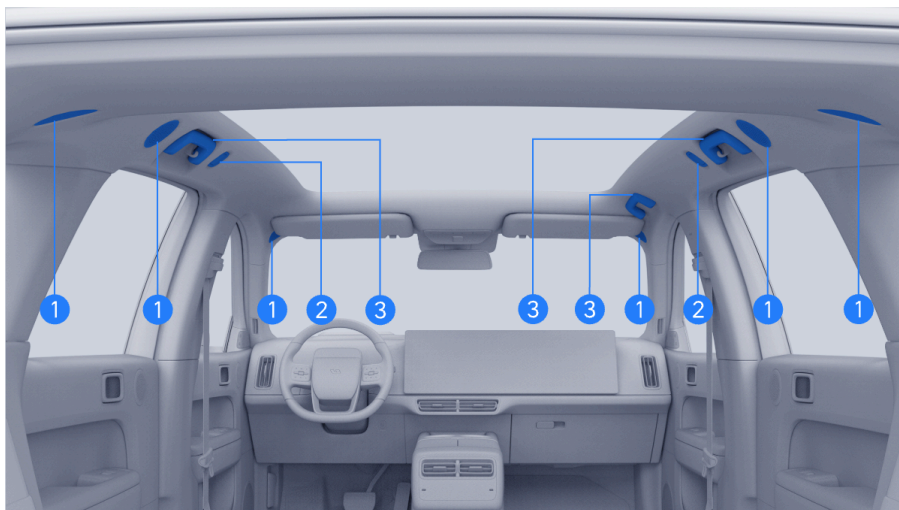

Приборная панель

№п/ п	Наименование	№п/ п	Наименование
1	Подрулевой рычаг (Указатель поворота Дальний свет Стеклоочиститель)	4	Рычаг переключения передач (селектор КПП / ассистент вождения)
2	Сенсорная панель безопасного вождения	5	Центральный экран управления
3	Проекционный дисплей (HUD)	6	Мультимедийный экран переднего пассажира

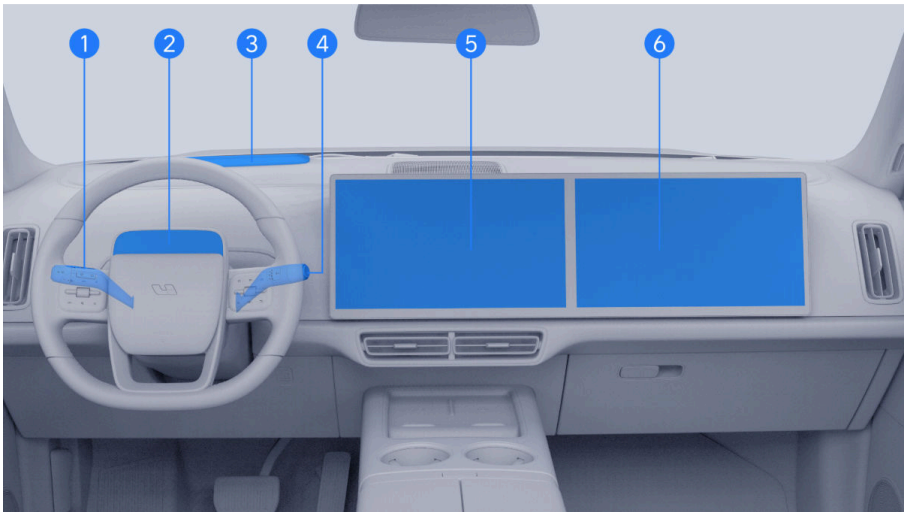

№п/ п	Наименование	№п/ п	Наименование
1	Рычаг открытия капота	3	Педаль акселератора
2	Педаль тормоза	4	Бардачок

Индекс изображений

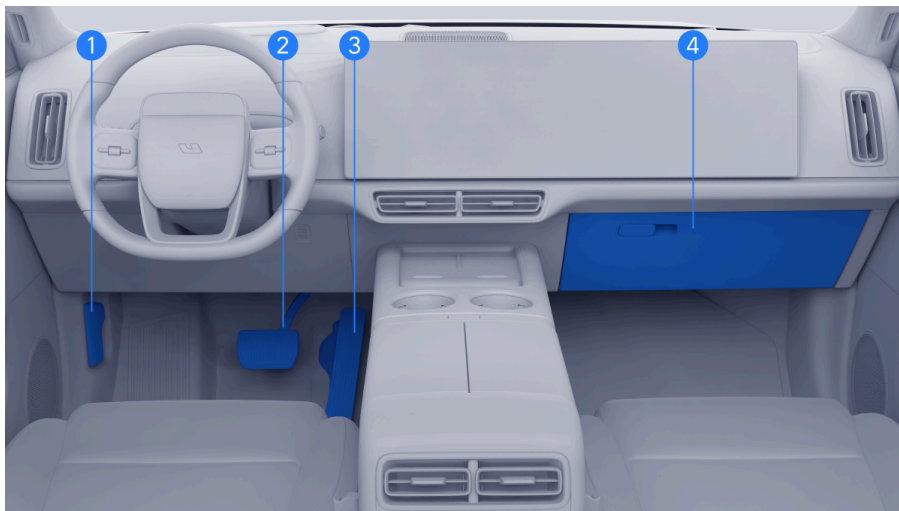

№п/ п	Наименование	№п/ п	Наименование
1	Дефлектор системы кондиционирования	3	Беспроводное зарядное устройство
2	Ящик в подлокотнике		

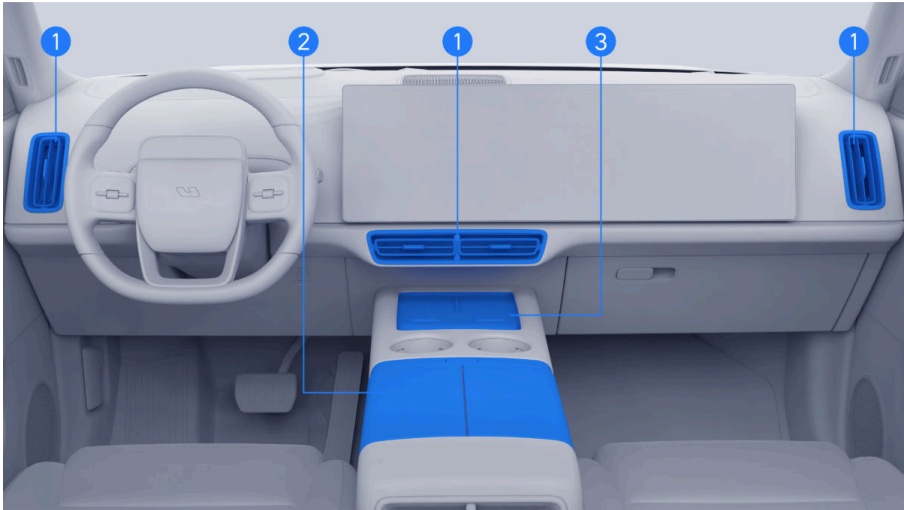

Переключатели

№п/ п	Наименование	№п/ п	Наименование
1	Переключатель регулировки наружных зеркал заднего вида	3	Выключатель стеклоподъемника
2	Блокировка дверей от открывания изнутри		

Индекс изображений



№п/ п	Наименование	№п/ п	Наименование
1	Левая кнопка на рулевом колесе	2	Правая кнопка на рулевом колесе



Безопасное вождение

Проверки перед поездкой

Для обеспечения безопасности и комфорта вождения вас и ваших пассажиров рекомендуется выполнять следующие проверки перед каждой поездкой:

- Убедитесь, что фары работают нормально.
- Убедитесь, что вокруг автомобиля нет препятствий.
- Убедитесь, что все окна чистые, и что окна и зеркала заднего вида дают хороший обзор.
- Проверьте информацию о запасе хода автомобиля и убедитесь, что на центральном экране нет предупреждений.
- Убедитесь, что в области педалей тормоза и акселератора нет посторонних предметов, мешающих их работе.

Предупреждение

Не управляйте автомобилем в обуви на высоком каблуке или в шлепанцах.

Правильная посадка водителя

Правильная регулировка сиденья и соблюдение корректной посадки имеют критическое значение для обеспечения эффективности защиты системой ремней безопасности и подушек безопасности.

1. Отрегулируйте [положение сиденья](#). Убедитесь, что ноги легко дотягиваются до всех педалей.
2. Отрегулируйте положение рулевого колеса: Убедитесь, что расстояние между грудной клеткой и рулевым колесом составляет не менее 250 мм.
3. Отрегулируйте [спинку сиденья](#). Убедитесь, что спина полностью опирается на спинку сиденья.
4. Отрегулируйте [подголовник](#).
5. Пристегните ремень безопасности: Диагональная лямка ремня должна находиться между шеей и плечом. Поясная лямка должна быть как можно ниже на бедрах.

Подсказка

Поясничный ремень безопасности должен прилегать к одежде и телу как можно плотнее и не провисать.

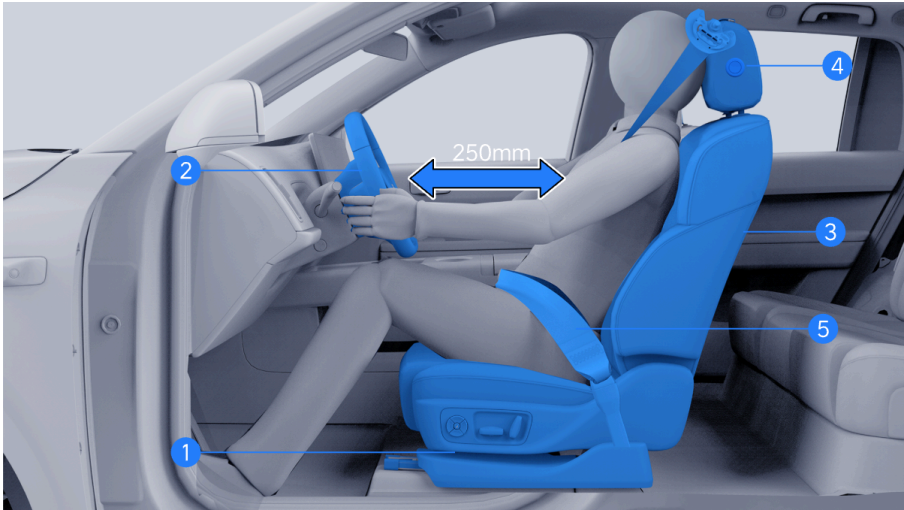

Регулировка зеркал заднего вида

Правильная регулировка салонного и наружных зеркал заднего вида позволяет уменьшить слепые зоны и повышает безопасность вождения.

Запрещенные предметы

Для обеспечения безопасности транспортного средства и пассажиров не храните в автомобиле зажигалки, парфюмерию, лак для волос, спирт или другие легковоспламеняющиеся или взрывоопасные предметы. Легковоспламеняющиеся и взрывоопасные предметы, находящиеся в автомобиле, могут стать причиной пожара, особенно летом или в других условиях высокой температуры.

Не устанавливайте такие аксессуары, как присоски, на лобовое стекло или окна, не размещайте предметы на приборной панели. Присоски или другие предметы, обладающие линзообразным эффектом, могут стать причиной возгорания.

Безопасность движения

Не кладите посторонние предметы на приборную панель. Они не только загораживают обзор водителю, но и могут мешать запуску двигателя и безопасному вождению.

Не кладите ничего под ноги водителя, так как эти предметы могут по инерции сместиться в зону движения педалей и заблокировать их.

Не кладите под сиденье посторонние предметы, чтобы они не застряли между сиденьем и направляющими и не помешали фиксации сиденья.

Предупреждение

- Не управляйте автомобилем без правильной регулировки сиденья, зеркал заднего вида, рулевого колеса и пристегнутого ремня безопасности, чтобы избежать аварий или серьезных травм в случае ДТП.
- Не регулируйте сиденье водителя во время движения, чтобы избежать потери контроля над автомобилем из-за внезапного изменения положения тела.
- Не помещайте подушки или другие предметы между телом водителя/пассажира и спинкой сиденья. Это может ухудшить посадку и снизить эффективность защиты ремня безопасности и подголовника.
- Не размещайте предметы под сиденьем водителя, способные препятствовать управлению автомобилем.
- Избегайте вождения при утомлении.
- Не нарушайте правила дорожного движения.

Перевозка грузов и багажа

Убедитесь, что предметы, размещенные в багажнике, надежно закреплены, чтобы из-за смещения багажа они не помешали безопасности вождения.

Предупреждение

- Не храните в багажнике опасные предметы, такие как хрупкие, легковоспламеняющиеся и взрывоопасные предметы, во избежание пожара, взрыва или повреждения предметов.
- Не управляйте автомобилем в состоянии перегрузки, чтобы избежать аварий из-за слишком большой инерции и длинного тормозного пути.
- Не управляйте автомобилем при неравномерном распределении нагрузки, чтобы избежать потери баланса автомобиля при поворотах.
- Предметы в багажнике должны быть закреплены, иначе при экстренном торможении или аварии они могут вылететь вперед и травмировать пассажиров в салоне.

Внимание

При размещении предметов обязательно убедитесь, что они закреплены, чтобы избежать их перемещения и столкновения с автомобилем при движении по неровной дороге или экстренном торможении, что может привести к повреждению автомобиля.

Буксировка прицепа

Запрещается использовать данный автомобиль для буксировки других транспортных средств. Также не разрешается устанавливать на автомобиль буксировочные крюки или кронштейны для перевозки таких средств, как инвалидные коляски, скутеры, велосипеды и т. п.

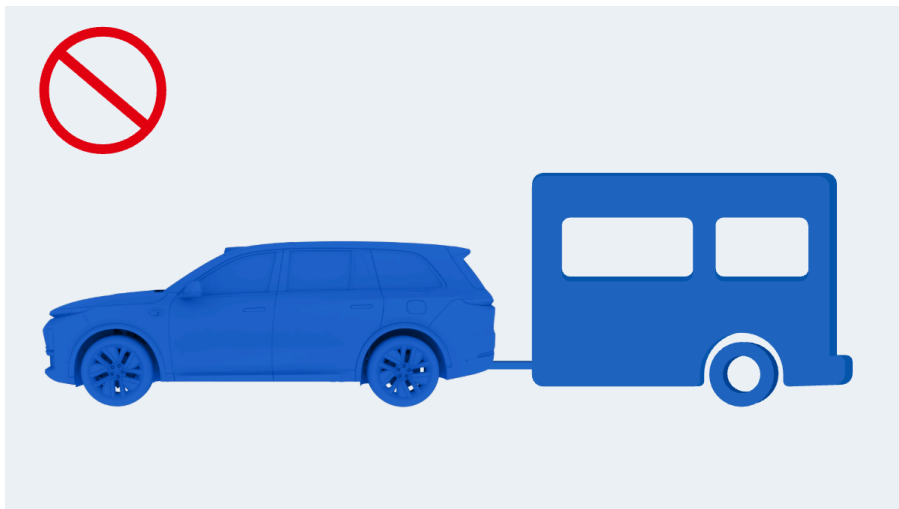

Ремень безопасности

Правильное использование ремней безопасности

1. Займите правильное положение для сидения.
2. Медленно и плавно вытяните ремень. Расположите плечевую лямку так, чтобы она проходила через середину плеча. Она не должна касаться шеи и соскальзывать с плеча.
3. Пристегните поясничный ремень безопасности поперек бедра.

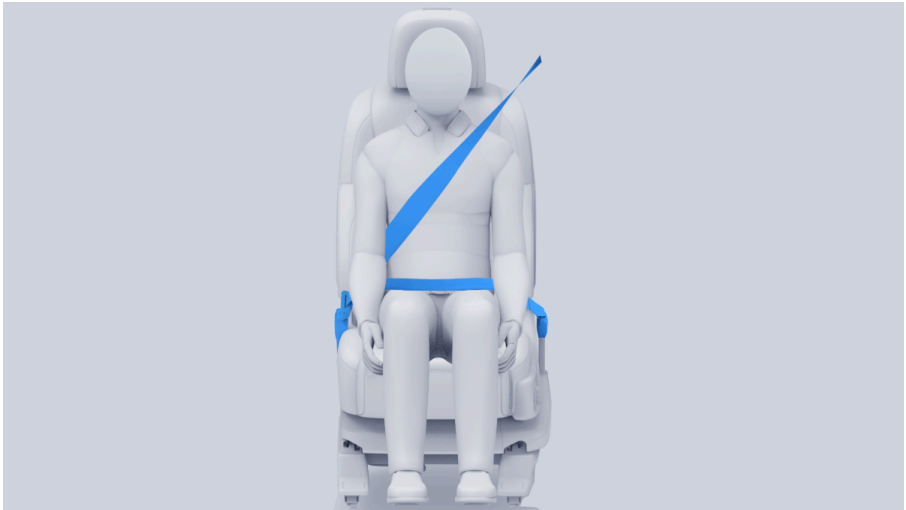

Пристегивание и отстегивание ремня безопасности

Пристегивание: Вставьте фиксирующий язычок 1 в пряжку 3 до щелчка. Потяните ремень безопасности, чтобы убедиться, что он зафиксирован.

Высвобождение: Нажмите красную кнопку (2) замка, чтобы освободить ремень. Придержите язычок 1, чтобы ремень плавно убрался.



Предупреждение

- Во время движения автомобиля все пассажиры должны быть правильно пристегнуты ремнями безопасности. Избегайте серьезных травм или даже смерти из-за того, что тело не зафиксировано на сиденье при экстренном торможении или столкновении.
- Все пассажиры в автомобиле должны всегда пристегивать ремни безопасности, даже во время коротких поездок.
- Не садитесь в автомобиль, если ремень безопасности имеет порезы, износ или ослаблен, обязательно своевременно заменяйте ремень безопасности, чтобы избежать невозможности его защиты в случае аварии.
- Каждый ремень безопасности предназначен только для одного человека. Использование одного ремня безопасности несколькими людьми или с ребенком на руках не обеспечивает эффект защиты.
- Запрещается проводить плечевой ремень безопасности под мышкой. Ремень безопасности не должен быть перекручен или ослаблен.

Предупреждение

- Запрещается детям играть с ремнем безопасности. Если ребенок случайно обернет его вокруг шеи, он может не суметь потянуть ремень безопасности, что приведет к серьезным травмам.

Внимание

Когда ремень безопасности не используется, он должен быть полностью убран. Не допускайте его перекручивания или заклинивания. Запрещается использовать ремень безопасности с посторонними предметами в замке, так как это может помешать правильной фиксации язычка ремня в замке.

Напоминания о непристегнутых ремнях безопасности

Все сиденья в автомобиле оснащены датчиками присутствия пассажиров. Если водитель или любой из пассажиров не пристегнут ремнем безопасности после запуска автомобиля, на центральном экране загорится предупреждающий индикатор ремня безопасности .

Если водитель или пассажиры на передних сиденьях или во втором ряду не пристегнуты, и автомобиль уже некоторое время движется или его скорость превышает 15 км/ч, сработает повторное предупреждение о ремнях безопасности. В это время автомобиль будет издавать звуковой сигнал, а контрольная лампа ремня безопасности будет мигать. После того как вторичное предупреждение продлится более 120 секунд, звуковой сигнал прекратится, но контрольная лампа ремня безопасности останется включенной. Как только все пассажиры пристегнут ремни безопасности, сигнал предупреждения исчезнет. Для вашей безопасности и безопасности ваших пассажиров держите ремень безопасности пристегнутым во время поездки.

Внимание

- Перед началом движения проверьте, нет ли на сиденьях тяжелых предметов, чтобы система не распознала их как пассажира и не подавала сигнал тревоги.
- Если после правильного пристегивания ремня безопасности по-прежнему появляется указанное выше предупреждение, это означает неисправность устройства ремня безопасности. Свяжитесь с сервисным центром «Ли Авто / Li Auto».

Регулировка высоты верхних креплений ремней безопасности передних сидений

1. Опускание подголовника: Нажмите кнопку фиксатора крепления ремня и, удерживая ее, потяните крепление вниз до нужной высоты.
2. Подъем подголовника: Нажмите на крепление ремня и переместите его вверх до нужной высоты.

После регулировки потяните крепление вниз, чтобы проверить и убедиться, что механизм регулировки высоты надежно зафиксирован.



Подсказка

Регулируйте плавно. Слишком быстрая регулировка может привести к блокировке ленты ремня безопасности и, как следствие, к заклиниванию фиксатора ремня.

Натяжители ремней безопасности

Передние сиденья и сиденья второго ряда оснащены натяжителями ремней безопасности. При серьезном лобовом столкновении натяжитель сработает одновременно с подушкой безопасности, автоматически подтянув ремень, чтобы уменьшить смещение тела водителя и пассажиров вперед.

Если интенсивность или тип столкновения не соответствуют условиям активации натяжителей и подушек безопасности, эти системы могут не сработать, что является нормой.



Предупреждение

- Не устанавливайте украшения или устройства, препятствующие блокировке ремня безопасности, чтобы ремень безопасности не утратил защитную функцию в случае аварии.
- Не вставляйте предметы, похожие на язычок, в пряжку, чтобы отключить предупреждение о непристегнутом ремне безопасности.
- При срабатывании преднатяжителя ремня безопасности раздается громкий звук и выделяется белый порошок. Не прикасайтесь к соответствующим компонентам сразу после срабатывания преднатяжителя ремня безопасности, чтобы избежать ожогов.
- Не устанавливайте, не снимайте, не модифицируйте, не разбирайте и не утилизируйте ремни безопасности самостоятельно; при необходимости ремонта обратитесь в сервисный центр «Ли Авто / Li Auto».
- Запрещается использовать органические вещества, такие как бензол или бензин, для очистки ремня безопасности, а также отбеливать или окрашивать его. Ремень безопасности можно очищать только мягким мыльным раствором. Обязательно дождитесь полной сушки ремня безопасности, прежде чем сматывать его.
- Ремень безопасности с преднатяжителем нельзя использовать повторно; после активации преднатяжителя необходимо заменить ремень безопасности на новый.
- Не используйте автомобиль, если ремень безопасности не блокируется нормально, чтобы избежать ситуации, когда ремень безопасности не обеспечит защиту в случае аварии.
- Не управляйте автомобилем после серьезного дорожно-транспортного происшествия, даже если сиденья не имеют видимых повреждений. Немедленно свяжитесь с сервисным центром «Ли Авто / Li Auto».
- Мы рекомендуем беременным пассажирам использовать ремень безопасности. Вы также можете проконсультироваться с врачом для получения

Предупреждение

эффективных рекомендаций. Метод использования ремня безопасности для беременных в основном такой же, как и при обычном использовании, но необходимо обратить внимание на следующие моменты:

- Поясную часть ремня безопасности следует располагать как можно ниже, под выступающим животом.
- Плечевая часть ремня должна проходить через плечо, но избегать живота, располагаясь на груди.
- Если ремень безопасности используется неправильно, при экстренном торможении или столкновении ремень может сдавить выступающий живот, что может привести к серьезным травмам или даже смерти как беременной женщины, так и плода.
- Беременным женщинам рекомендуется по возможности занимать места во втором ряду сидений, чтобы избежать вторичного травмирования живота фронтальными подушками безопасности в случае аварии.
- Мы рекомендуем пассажирам с заболеваниями или ограниченными возможностями использовать ремень безопасности. Вы также можете проконсультироваться с врачом для получения эффективных рекомендаций.

Подсказка

При застегнутом ремне двигайтесь плавно, чтобы ремень успевал вытянуться, позволяя двигаться более свободно.

Подушки безопасности

Ли L6 / Li L6 оснащен 9 подушками безопасности для защиты водителя и пассажиров. Подушки безопасности расположены в следующих местах:

Безопасность движения

№п/ п	Наименование	№п/ п	Наименование
1	Боковая шторка безопасности, 2 шт	3	Боковая подушка безопасности, 5 шт
2	Фронтальная подушка безопасности, 2 шт		

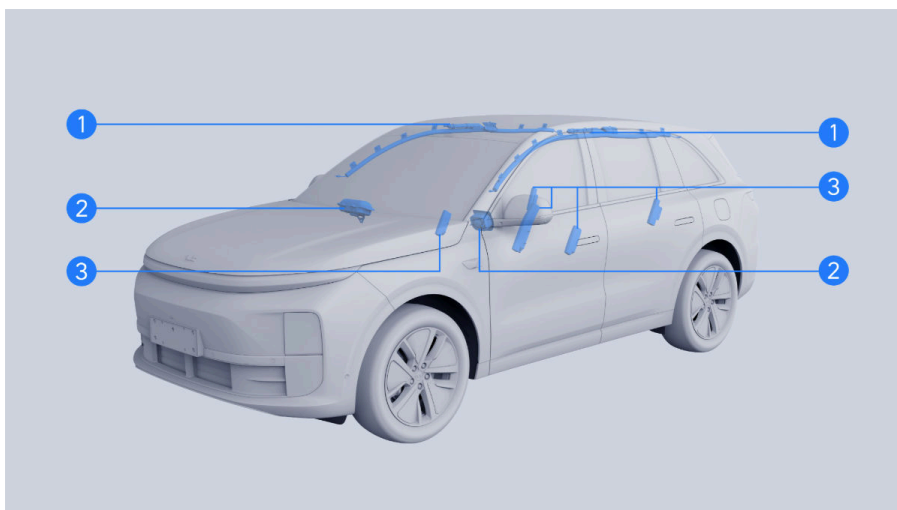

Боковые подушки безопасности: Обеспечивают защиту головы пассажиров на крайних сиденьях.

Фронтальные подушки безопасности: Защищают голову и грудь водителя и переднего пассажира от ударов о внутренние элементы салона при столкновении.

Боковые подушки безопасности: Они помогают защитить тело водителя, пассажиров на переднем сиденье и пассажиров на внешних боковых сиденьях второго ряда. Дальняя боковая подушка безопасности внутри сиденья водителя

используется для защиты плеч и голов водителя и переднего пассажира, чтобы минимизировать травмы.

Воздействие при срабатывании подушки безопасности

- При срабатывании подушки безопасности у водителя и пассажиров могут возникнуть ссадины, ожоги и ушибы.
- Срабатывание подушки безопасности сопровождается громким звуком и распылением белого порошка.
- В течение нескольких минут после срабатывания подушки безопасности ее внутренняя часть, а также сиденье и другие детали могут оставаться нагретыми.
- Возможно разрушение лобового стекла.

Условия срабатывания фронтальной подушки безопасности

При лобовом столкновении средней или высокой степени тяжести датчики регистрируют резкое замедление автомобиля. В случае если система определяет, что условия для срабатывания фронтальных подушек безопасности соблюдены, подается команда на запуск.

Условия срабатывания боковых подушек и шторок безопасности

- При боковом столкновении датчик фиксирует резкое изменение бокового ускорения автомобиля. В случае если система определяет, что условия срабатывания боковых подушек и шторок безопасности соблюдены, подается команда на запуск.
- Боковые подушки и шторки безопасности также могут сработать в случае серьезного лобового столкновения или опрокидывания автомобиля.

Безопасность движения

Внезапное срабатывание подушек безопасности при отсутствии столкновения

Передние и боковые подушки безопасности, а также шторки безопасности могут сработать при сильном ударе в нижнюю часть автомобиля, например, в следующих случаях:

- Столкновение со срезом дорожного полотна, тротуаром или твердыми поверхностями.
- Падение в глубокую яму или перепрыгивание через нее.
- Резкое приземление на колеса или опрокидывание автомобиля.

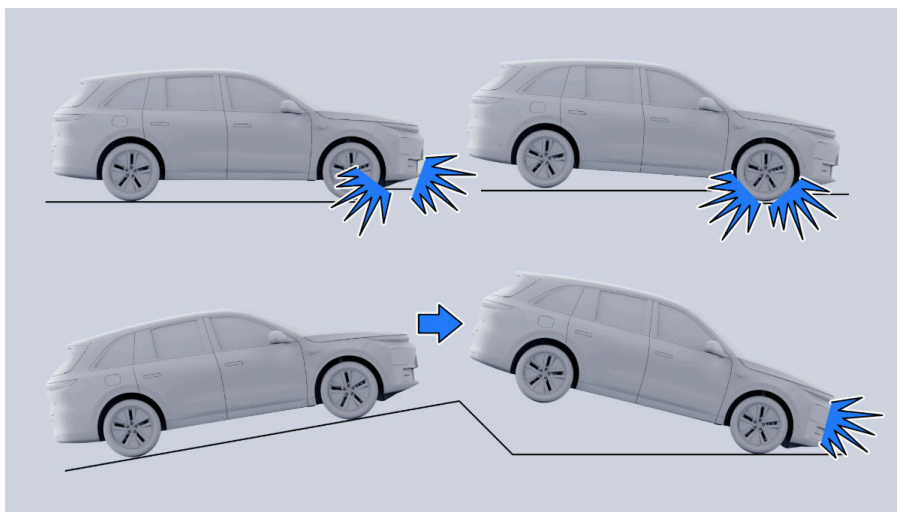

Ситуации, в которых передние подушки безопасности могут не сработать

Фронтальные подушки безопасности обычно не срабатывают, когда автомобиль на низкой скорости подвергается лобовому, боковому, заднему столкновению или опрокидыванию, например:

- При боковом столкновении.

- При заднем столкновении или ударе сзади.
- При ударе по автомобилю в спящем режиме системы управления.
- При переворачивании на бок.

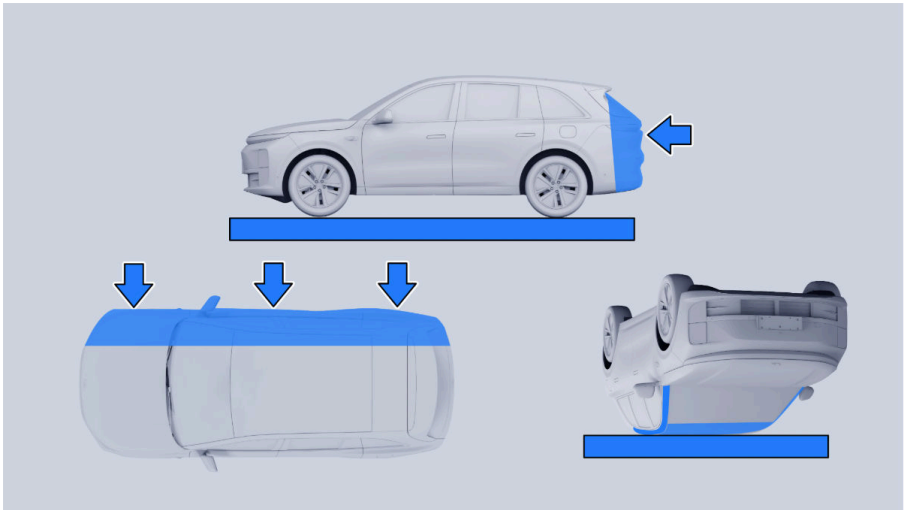

- Лобовое центральное столкновение с неподвижными объектами (опорами ЛЭП, деревьями) на скорости менее 35 км/ч.

Безопасность движения

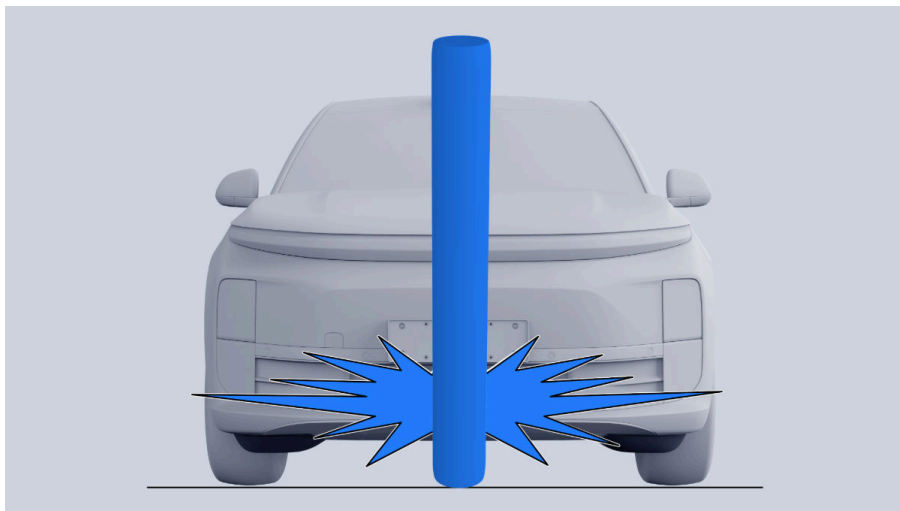

- Столкновение с нижней частью грузовика или другого крупногабаритного транспортного средства.

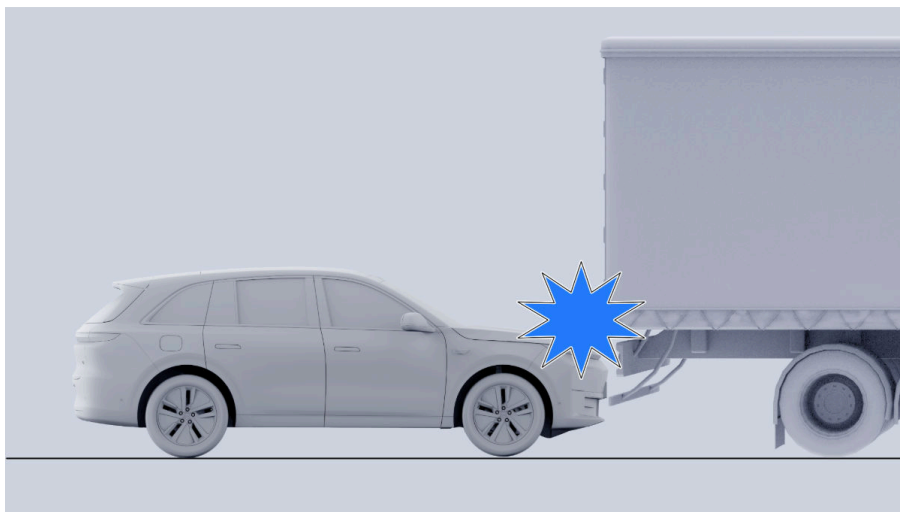

- Деформация или перемещение объекта, в который осуществляется удар.

- Лобовое столкновение с неподвижным транспортным средством аналогичной массы.

Ситуации, в которых могут не сработать боковые подушки безопасности

Боковые подушки и шторки безопасности могут не сработать в случае, если столкновение затронуло зону кузова вне пассажирского салона или удар в боковую часть кузова пришелся под углом, например:

- Боковое столкновение с частью кузова, находящейся вне пассажирского салона.
- Боковое столкновение под углом к кузову автомобиля.

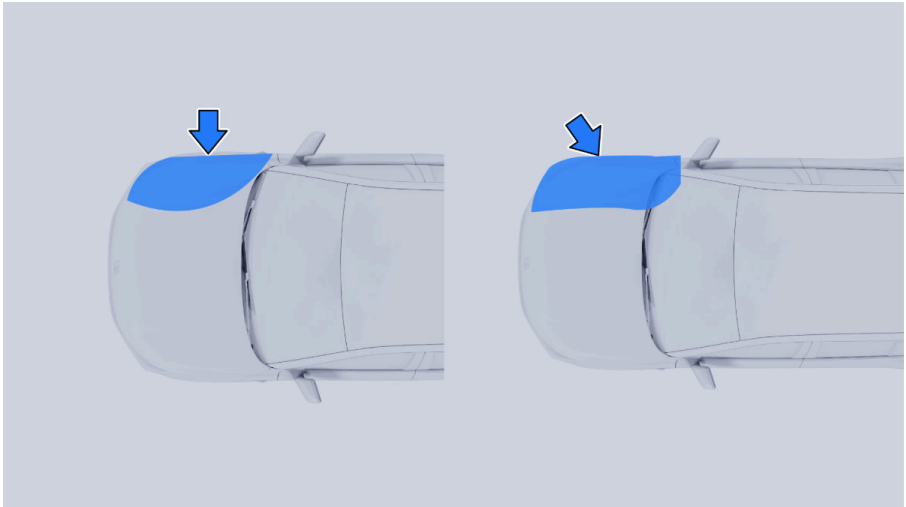

- Малоаметный боковой или задний удар при движении с низкой скоростью.

Безопасность движения

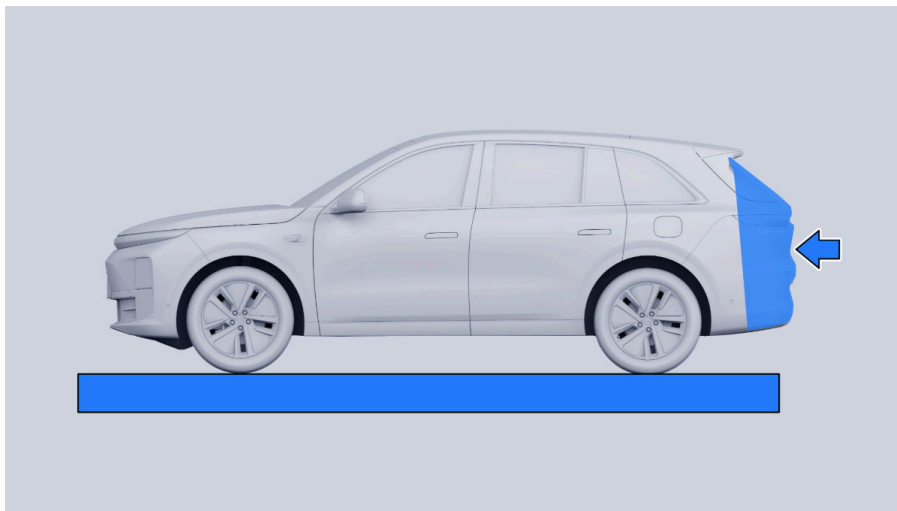

- Незначительная зона столкновения, например, удар о стойку кузова.

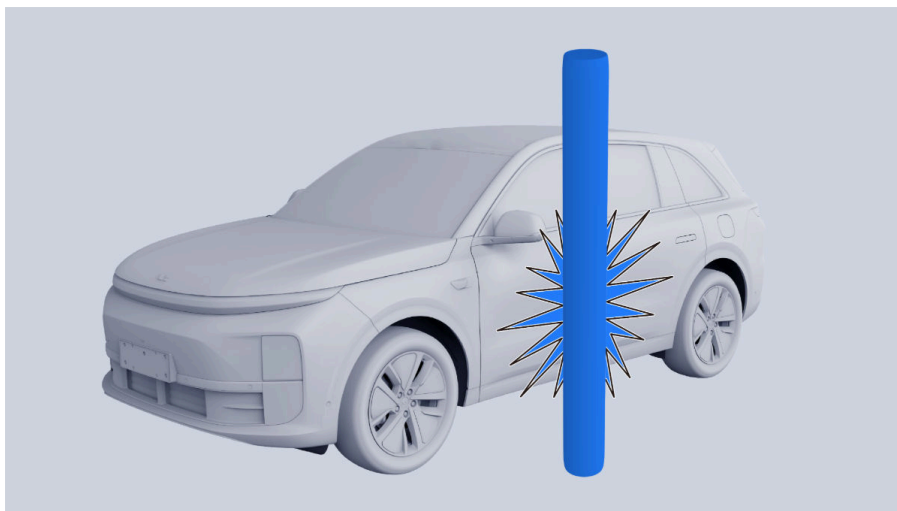

Поводы для обращения в сервисный центр Ли Авто / Li Auto.

Неисправности, требующие проверки или ремонта автомобиля. Немедленно обратитесь в сервисный центр Ли Авто / Li Auto в следующих случаях:

- Сработала любая из подушек безопасности.
- Передняя часть автомобиля повреждена, деформирована, либо автомобиль побывал в аварии, которая не привела к срабатыванию фронтальных подушек безопасности.

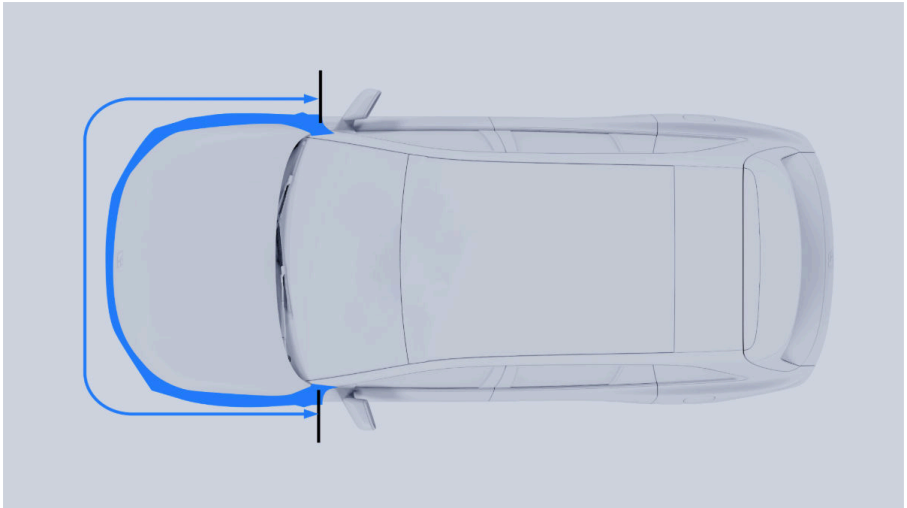

- Повреждена или деформирована часть двери, либо автомобиль побывал в аварии, которая не привела к срабатыванию боковых подушек и шторок безопасности.

Безопасность движения

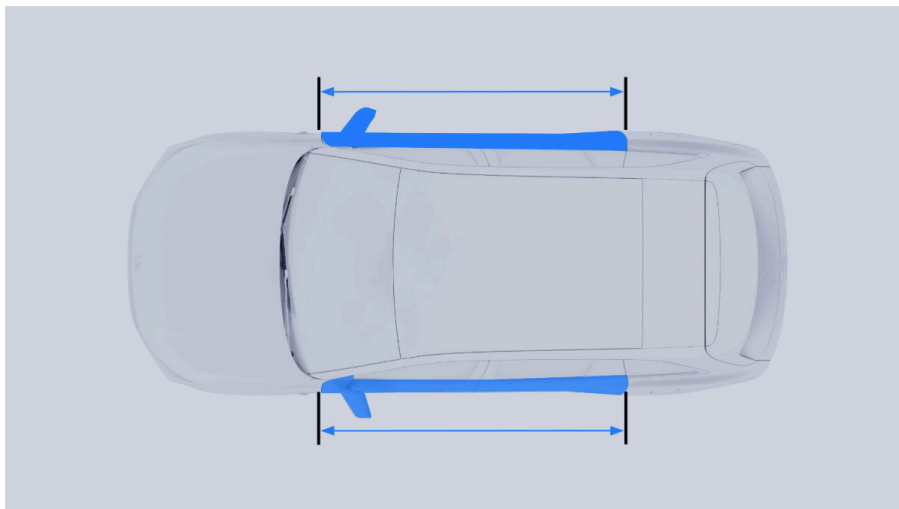

- На крышке рулевого колеса и на панели приборов в зоне расположения пассажирской подушки безопасности имеются царапины, трещины или иные повреждения.

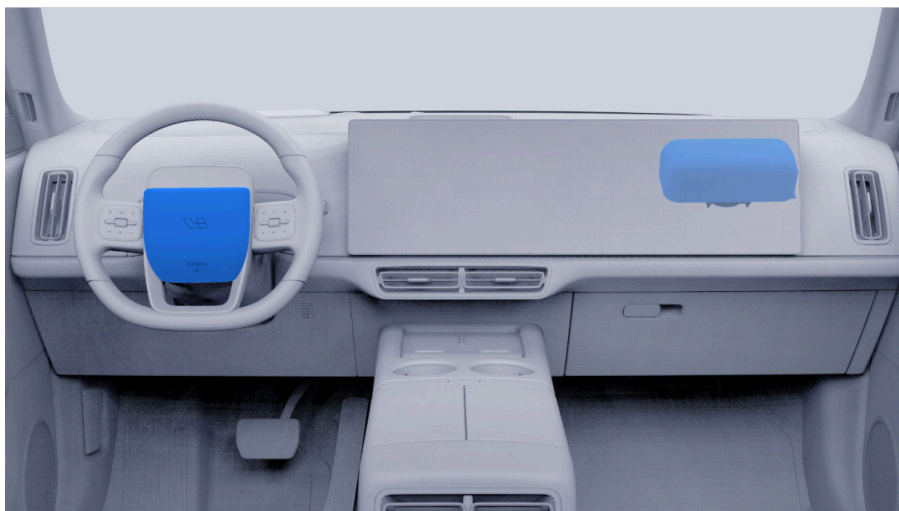

- На поверхности сиденья в зоне расположения боковой подушки безопасности имеются царапины, трещины или иные повреждения.



- В зоне установки боковых шторок безопасности имеются царапины, трещины или иные повреждения.

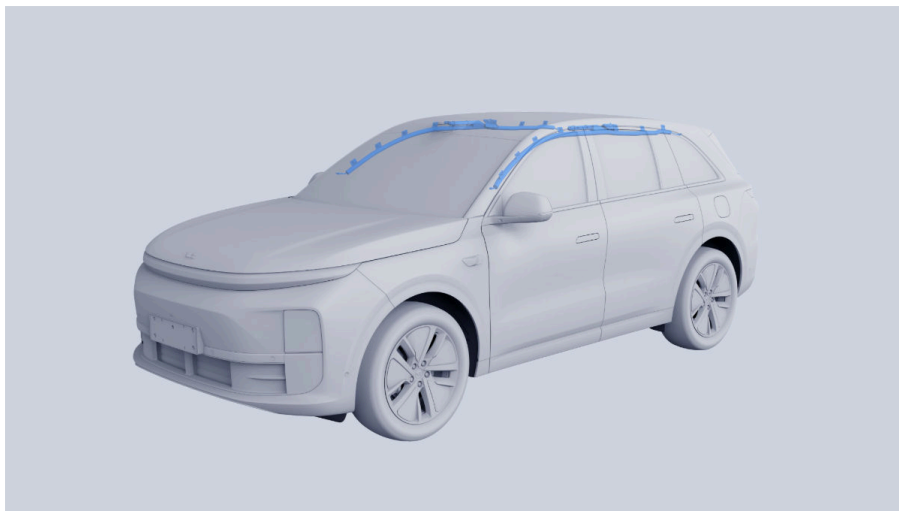

Установка чехлов и прочих аналогичных аксессуаров.

Запрещается устанавливать на сиденья чехлы, подушки или прочие посторонние предметы, так как это может нарушить правильное срабатывание боковых подушек безопасности и привести к неэффективной защите водителя и пассажиров.

⚠ Предупреждение

- Не прикасайтесь к компонентам подушки безопасности после ее срабатывания, чтобы избежать ожогов.
- Не управляйте автомобилем, если подушки безопасности (например, декоративная крышка рулевого колеса) повреждены или имеют трещины, чтобы избежать случайного срабатывания подушек безопасности или их несрабатывания при аварии, что может привести к серьезным травмам.
- Не размещайте и не прикрепляйте какие-либо предметы (например, крючки, подвески и т.д.) в зонах раскрытия подушек безопасности (например, на

 Предупреждение

стойках вокруг боковых шторок безопасности). Эти предметы могут причинить вторичные травмы пассажирам при раскрытии подушек безопасности.

- Категорически запрещена установка детских автокресел на передние сиденья.
- Не держите младенцев или детей на коленях. Раскрывающиеся подушки безопасности могут нанести серьезные травмы младенцам или детям, находящимся на руках. Все младенцы и дети должны быть надлежащим образом закреплены на задних сиденьях.
- Не ударяйте по сборке подушки безопасности, чтобы избежать случайного развертывания подушки безопасности.
- Не вмешивайтесь в провода или другие компоненты вспомогательной защитной системы и не отсоединяйте их. Неправильное обращение может привести к некорректной работе подушек безопасности или их случайному срабатыванию, что вызовет серьезные травмы или даже смерть.

 Внимание

Если подушки безопасности не сработали при столкновении, это не означает, что они неисправны. Обычно это означает, что сила или тип столкновения были недостаточными для их активации.

 Подсказка

Подушки безопасности являются вспомогательным устройством и должны использоваться совместно с ремнями безопасности для эффективной защиты водителя и пассажиров, снижая травматизм.

Высоковольтная система

Информация о проведении аварийно-спасательных работ

Значо к	Наименование	Значо к	Наименование
	Высоковольтные детали и комплектующие		Аварийная высоковольтная отключающая проводка
	Натяжитель ремня безопасности		Блок управления подушками безопасности
	Генератор газа боковой шторки безопасности		Ребро жесткости
	Газовая пружина		Топливный бак
	Низковольтная батарея		Подушки безопасности

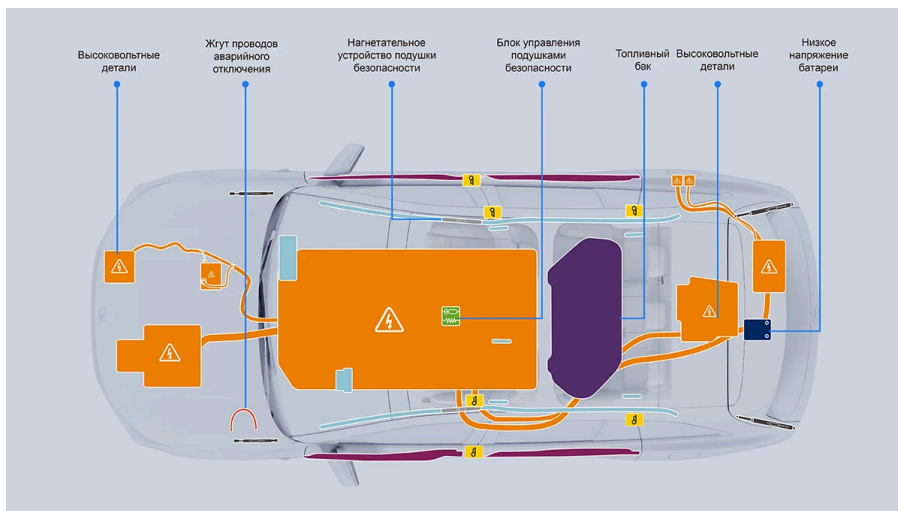

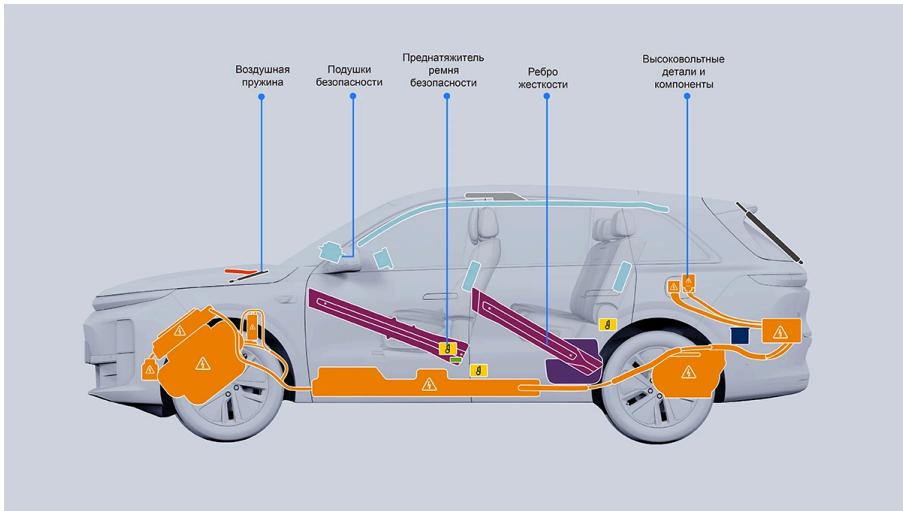

⚠ Предупреждение

- Перед проведением спасательных работ обязательно наденьте соответствующие средства защиты.
- Для отключения высоковольтного питания отключите аварийный жгут высокого напряжения.
- При условии, что кузов и шасси не повреждены, погружение автомобиля в воду не создает дополнительного риска поражения электрическим током. Необходимо сначала извлечь автомобиль из воды, а затем отключить высоковольтное питание.
- В случае возгорания при аварии, если подтверждено, что пожар несильный или не затрагивает высоковольтную систему, можно попытаться потушить его с помощью огнетушителя. Если же пожар сильный или находится вблизи силовой батареи, немедленно отойдите от автомобиля и вызовите службу спасения.

Безопасность движения

Предупреждающие знаки о высоком напряжении

Предупреждающие таблички высокого напряжения расположены на высоковольтных частях, чтобы предупредить пользователей не прикасаться к высоковольтным частям. Использование инструментов или ношение металлических предметов (таких как украшения) вблизи или в контакте с высоковольтными частями может привести к поражению электрическим током.



Высоковольтные провода в автомобиле имеют оранжевый цвет. Не прикасайтесь к ним. Осторожно, высокое напряжение!

Автоматическое отключение высоковольтной системы

В случае серьезного столкновения автомобиль автоматически отключит высоковольтную систему электропитания, чтобы снизить риск возникновения аварийной ситуации.

Управление электропитанием

В случае неисправности или экстремальных условий окружающей среды, приводящих к невозможности нормальной работы высоковольтной системы, автомобиль будет управлять низковольтным электропитанием и обеспечивать нормальную работу функций автомобиля путем ограничения некоторых функций электрооборудования. Автомобиль управляет следующими сценариями:

- При серьезном столкновении, вызвавшем автоматическое отключение высоковольтной системы, при критически низком уровне заряда силовой батареи или при возникновении неисправности в системе высоковольтных компонентов, автомобиль сохраняет функции аварийной сигнализации, плафонов освещения, экстренного вызова и т. п. в течение определенного времени, ограничивая при этом такие функции, как климат-контроль, подогрев/вентиляция сидений, работа экранов и беспроводных зарядных устройств.
- Если система обнаруживает перегрев силовой батареи, и существует риск ее выхода из-под контроля, высоковольтная система автоматически отключается, при этом приоритет отдается обеспечению работы системы охлаждения силовой батареи в течение некоторого времени.
- При экстремально низких температурах окружающей среды (например, ниже -20°C) в момент запуска автомобиля некоторые функции комфорта, такие как климат-контроль, могут быть временно ограничены.

Меры предосторожности в отношении выхлопных газов

Выхлопные газы автомобиля содержат бесцветные, без запаха, но вредные для здоровья вещества, такие как угарный газ (CO) и твердые частицы. Если находиться в течение длительного времени в среде с высоким содержанием выхлопных газов, вы будете вдыхать слишком много вредных веществ, что представляет угрозу для здоровья и даже может привести к смерти. Если вы почувствовали недомогание от вдыхания слишком большого количества

Безопасность движения

выхлопных газов, как можно скорее переместитесь на открытую территорию. В серьезных случаях обратитесь за медицинской помощью.

Предупреждение

- Во избежание попадания выхлопных газов внутрь салона не открывайте багажную дверь во время движения.
- Не начинайте движение, если при закрытой багажной двери в салоне есть запах выхлопных газов. Срочно откройте окна для проветривания и обратитесь с Сервисный центр Ли Авто / Li Auto.
- Не допускайте длительной работы системы удлинителя пробега в плохо вентилируемых или замкнутых помещениях.
- Не допускайте длительной работы системы удлинителя пробега при неподвижном автомобиле в глубоком снегу или во время снега.
- На выхлопной трубе возможно появление небольших отверстий или трещин, повреждения швов или необычного шума, вызванных коррозией. Не начинайте движение при обнаружении вышеуказанных дефектов. Обратитесь в сервисный центр Ли Авто / Li Auto.

Противоугонная система

После включения противоугонной системы, когда система обнаруживает, что автомобиль подвергся несанкционированному проникновению, автомобиль переходит в состояние противоугонной сигнализации. При этом указатели поворота мигают, а звуковой сигнал звучит непрерывно в течение 3 минут.

Включение противоугонной системы

Закройте все двери, багажник и капот. Заблокируйте автомобиль снаружи, и противоугонная система активируется. Либо если после разблокировки автомобиля 2 минуты не открывать двери и багажник, двери заблокируются автоматически с активацией противоугонной системы.

Срабатывание сигнализации

При активации противоугонной системы тревожный сигнал будет срабатывать при любом из следующих условий:

- Открытие дверей механическим ключом.
- Попытка открыть дверь, багажник, капот без смарт-ключа.

Подсказка

При блокировке автомобиля изнутри, открытие двери не вызовет срабатывание сигнализации.

Отключение противоугонной системы

Система отключается при следующих действиях:

- Для разблокировки автомобиля необходимо иметь при себе смарт-ключ.
- Открытие багажника, дверей или капота с помощью смарт-ключа.
- Запустите автомобиль.

Предупреждение

Запрещается модифицировать противоугонную систему.

Внимание

- Перед блокировкой автомобиля убедитесь, что в салоне автомобиля никого нет и все окна закрыты.
- Противоугонная система помогает предотвратить угон автомобиля, но не может полностью защитить от всех попыток угона.

Безопасность движения

Видеореги́стратор

Видеореги́стратор предназначен для записи видео во время движения автомобиля и может предоставлять доказательства при дорожно-транспортных происшествиях. Функции видеореги́стратора включают циклическую и аварийную запись:

При запуске автомобиля видеореги́стратор включается автоматически и запустит циклическую запись.

Аварийная запись: При обнаружении системой столкновения или резкого ускорения/торможения видеореги́стратор сохраняет видео за период до и после события.

Подсказка

- Записанные видеофайлы хранятся в папке видеозаписей вождения.
- После повторного включения питания автомобиля после режима гибернации система все еще инициализируется в течение примерно 1 минуты, и во время инициализации системы видеозапись невозможна.
- Согласно требованиям законодательства наружные регистрационные знаки и изображения лиц пешеходов снаружи являются персональными данными. При копировании и использовании изображений с видеореги́стратора обязательно соблюдение требований законодательства в этой связи.

Установка флеш-накопителя

Флеш-накопитель для видеореги́стратора устанавливается в порт Type-C в подлокотнике.



⚠ Внимание

При отсоединении флеш-накопителя во время записи видеорегистратором без использования процедуры безопасного извлечения, последнее записанное видео будет невозможно воспроизвести.

💡 Подсказка

- Цифровой видеорегистратор поддерживает только флеш-накопители с интерфейсом USB 3.0 и выше, объемом более 32 ГБ и длиной не более 57 мм.
- При невозможности получения видеопотока на центральном информационном дисплее отображается сообщение [Сбой функции записи цифрового видеорегистратора. Обратитесь в Сервисный центр Ли Авто / Li Auto].

Безопасность движения

Описание интерфейса

В меню на центральном экране "Список приложений > Видеорегистратор" откройте интерфейс видеорегистратора для просмотра записей.

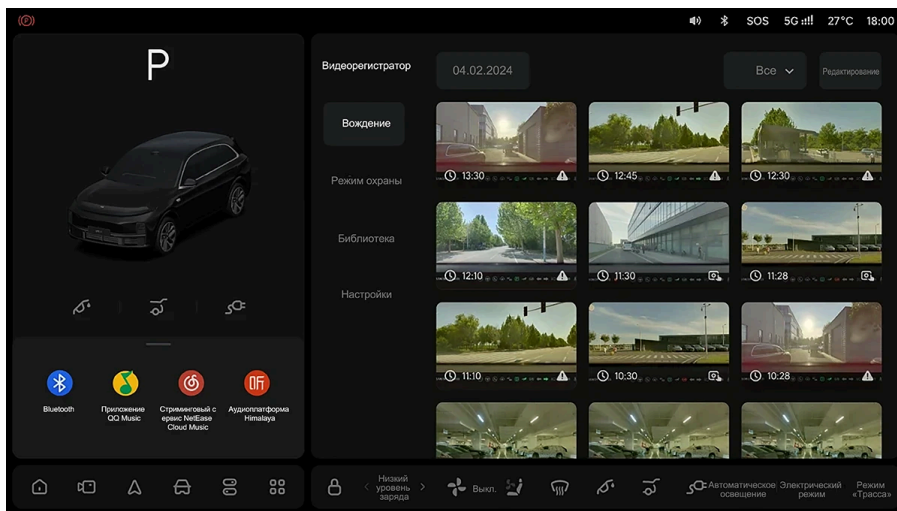



⚠ Подсказка

Метки видео с видеорегистратора имеют определенную задержку и носят исключительно справочный характер.

Настройки видеорегистратора

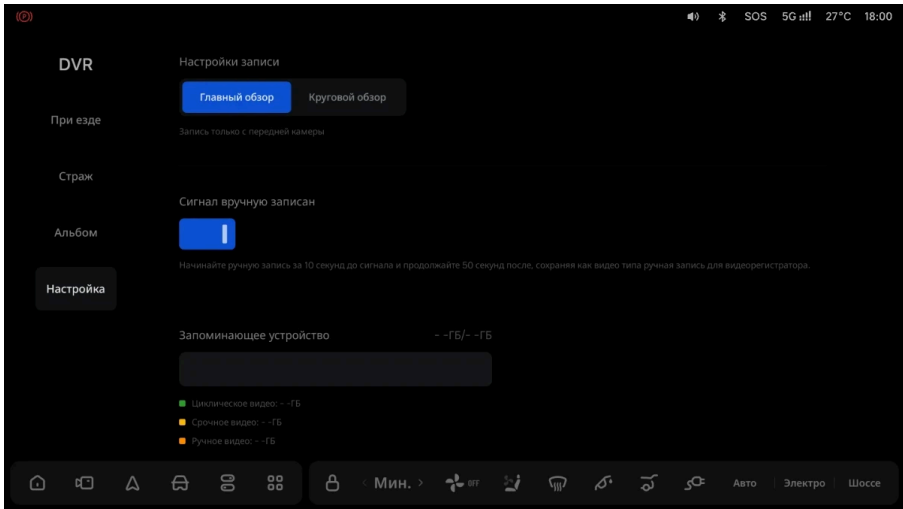
Нажмите "Настройки" в интерфейсе видеорегистратора для входа в меню настроек.



- **Настройки записи:** Вы можете установить основной угол обзора и полный угол обзора для записи. Основной угол обзора записывает только изображения с переднего вида; полный угол обзора будет одновременно записывать изображения с 5 видов вокруг кузова автомобиля.
- **Запись по сигналу клаксона:** Функцию ручной записи по сигналу клаксона можно включить и отключить. Система начнет запись при звуковом сигнале: первые 10 секунд + последующие 50 секунд. В строке состояния отобразится значок  ручной записи, который исчезнет после завершения записи . Видео сохраняется в разделе "Видеорегистратор" > "Все" > "Ручная запись".
- **Накопитель:** Показывает объем, занятый видео и фото на текущей флеш-карте.
- **Форматирование:** Нажмите значок и следуйте инструкциям для полного форматирования флеш-накопителя с удалением всех видеоданных.
- **Безопасное извлечение:** Перед извлечением флеш-накопителя нажмите на значок и следуйте подсказкам для завершения операции, сохранения текущей записываемой видеозаписи и извлечения флеш-накопителя. Эта операция может предотвратить повреждение флеш-накопителя, вызванное его прямым отключением.

Безопасность движения

Режим охраны

При включении режима охраны камеры автомобиля работают, когда автомобиль заблокирован и находится на передаче Р, постоянно записывая подозрительную активность вокруг автомобиля.

Включение режима охраны

Режим охраны поддерживает однократное включение и автоматическое включение.

Однократное включение: Находясь на передаче Р, нажмите значок режима охраны в центре управления на центральном экране, чтобы включить его. В этот момент в строке состояния отображается значок режима охраны .

Автоматическое включение: После включения режима охраны (бета-версия) на центральном экране режим охраны будет включаться автоматически каждый раз после парковки автомобиля.

При установке автоматического включения режима охраны на карте можно выбрать "Дом", "Работа" и "Общие места", чтобы в этих местах режим охраны не включался автоматически.

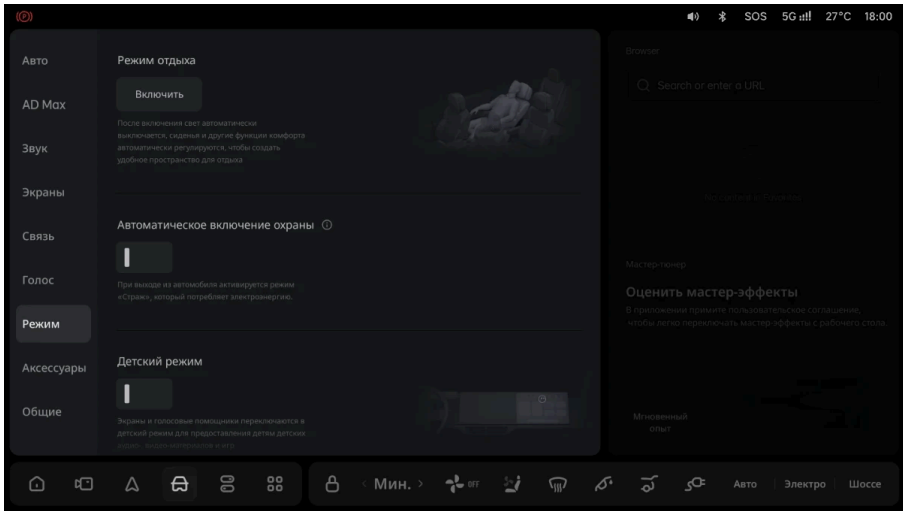

Подсказка

При первом включении сторожевого режима на центральном информационном дисплее отображается описание сторожевого режима, и сторожевой режим включается только после подтверждения пользователем ознакомления в этом описании.

Включение режима охраны

Для включения режима охраны должны быть выполнены все из следующих условий:

- Режим охраны включен при парковке;
- Автомобиль заблокирован;
- Автомобиль находится на передаче P;
- Уровень заряда силовой батареи не менее 18% или автомобиль заряжается;

Безопасность движения

- Автомобиль не находится в режиме буксировки, режиме разряда, режиме кемпинга, режиме OTA, режиме сна, режиме мойки автомобиля или режиме низкой мощности;
- В автомобиле установлен USB-накопитель с достаточным объемом свободного места;
- Автомобиль припаркован вне мест, где установлен запрет на автоматическое включение;
- В системе нет неисправностей.

После активации режима охраны, когда обнаружено возможное повреждение автомобиля, камера автомобиля начинает видеозапись, а центральный информационный дисплей включается и отображает предупреждающее сообщение. Когда обнаружено серьезное повреждение автомобиля, такое как столкновение, царапина, аномальная вибрация и т.д., во время видеозаписи и сигнала тревоги на центральном информационном дисплее внешняя световая индикация мигает один раз, и вам будет отправлено сообщение тревоги через приложение Ли Авто / Li Auto App.

Подсказка

Согласно требованиям законодательства наружные регистрационные знаки и изображения лиц пешеходов снаружи являются персональными данными. При копировании и использовании изображений с видеорегистратора обязательно соблюдение требований законодательства в этой связи.

Внимание

- При разблокировке автомобиля во время записи видео запись видео прекращается.
- Записанное видео можно просмотреть в интерфейсе видеорегистратора. Видео сохраняется только на носителе в автомобиле.

Внимание

- При слабом сигнале сети предупреждения могут выдаваться с задержкой или не выдаваться вообще.
- Дистанционное управление. При дистанционном включении кондиционера и активации удлинителя пробега система сторожевого режима менее чувствительна к угрозе столкновения, оцарапывания, необычным вибрациям и т.п.
- При включении сторожевого режима потребление энергии возрастает. В отсутствие зарядки сторожевой режим отключается, когда уровень заряда батареи становится ниже 15%.

Предупреждение

Не полагайтесь только на сторожевой режим для защиты от различных угроз безопасности. Функция сторожевого режима определяет необходимость активации сигнализации по ряду факторов, но не все ситуации возможного столкновения могут быть вовремя определены и не все условия означают активацию сигнализации.

Просмотр событий, записанных в режиме охраны

Если в режиме охраны было зафиксировано какое-либо событие, при запуске автомобиля появится уведомление. Для его просмотра нажмите "Посмотреть сейчас".

Историю событий в режиме охраны можно просмотреть через центральный экран: «Список приложений > Центр приложений > Видеорегистратор > Видео с камер охраны».

Система регистрации данных событий (EDR)

Автомобиль оснащен системой регистрации данных событий. Система EDR способна записывать данные от систем управления автомобилем и систем пассивной безопасности в таких обстоятельствах, как столкновения или подобные инциденты (например, срабатывание подушек безопасности или наезд на препятствие). Эти данные могут помочь в анализе или восстановлении параметров транспортного средства и данных о движении в аварийных условиях. Они могут использоваться для анализа сценария, определения причины и определения ответственности после аварии.

Регистрация данных в автомобиле осуществляется в соответствии с требованиями к данным уровня А+В по стандарту GB 39732 "Система регистрации данных событий на транспортных средствах". Регистрируемые данные включают (помимо прочего):

- Текущая скорость (скорость вращения колес, полученная от датчиков скорости колес);
- Состояние использования ремней безопасности;
- Поперечное ускорение;
- Продольное ускорение;
- Идентификационный код транспортного средства;
- Состояние подушки безопасности;
- Состояние педали тормоза;
- Параметр положения педали акселератора (в процентах);
- Состояние системы адаптивного круиз-контроля;
- Состояние антиблокировочной системы;
- Состояние системы автоматического экстренного торможения;
- Состояние электронной системы контроля устойчивости;
- Состояние противобуксовочной системы.

Примечание. Запись данных EDR осуществляется только при столкновении определенного уровня тяжести.

В связи с ограниченным объемом памяти для хранения данных EDR система делит сохраняемые события на перезаписываемые и неперезаписываемые:

- Перезаписываемое событие – это сценарий, похожий на аварию, данные о котором могут быть перезаписаны при нехватке места. Например: данные, сохраненные при возникновении подобного события, но когда не был достигнут порог срабатывания подушки безопасности.
- Неперезаписываемое событие постоянно сохраняется в EDR. Например, когда при сохранении данных срабатывает подушка безопасности или натяжитель ремня безопасности.

Для считывания данных, записанных EDR, требуется использование специального оборудования, подключаемого через специальный интерфейс автомобиля. Помимо производителя транспортного средства, доступ к данным о событиях могут получить третьи стороны, обладающие специализированным оборудованием (например, правоохранительные органы) если получают доступ к автомобилю или EDR. Приобрести специализированное оборудование можно, обратившись в сервисный центр Ли Авто / Li Auto.



Ли Авто / Li Auto может использовать данные, записанные EDR, для устранения неисправностей, разработки продукции и улучшения качества. Мы не разглашаем третьим сторонам данные о событиях, полученные и записанные в EDR, за исключением следующих случаев:

- По согласованию с владельцем транспортного средства.
- По официальному запросу полиции, суда или государственного органа.
- На основании законов и нормативных актов.

Экстренный вызов

Функция экстренного вызова позволяет при столкновении автомобиля или возникновении чрезвычайной ситуации автоматически или вручную инициировать экстренный звонок в колл-центр для запроса помощи и спасения.

Ручной экстренный вызов

В меню центрального экрана выберите "Список приложений > Телефон Bluetooth > Официальная служба поддержки > SOS-экстренный вызов", система выведет карточку экстренного вызова и запустит голосовой обратный отсчет. После завершения обратного отсчета экстренный вызов будет осуществлен автоматически. Во время обратного отсчета нажмите значок вызова  для немедленного звонка в экстренную службу. Нажмите значок отбоя  для отмены вызова и закрытия карточки.

Подсказка

Для экстренного вызова нажмите значок [SOS] в строке состояния на верхней панели центрального дисплея, чтобы вызвать карточку экстренного вызова.

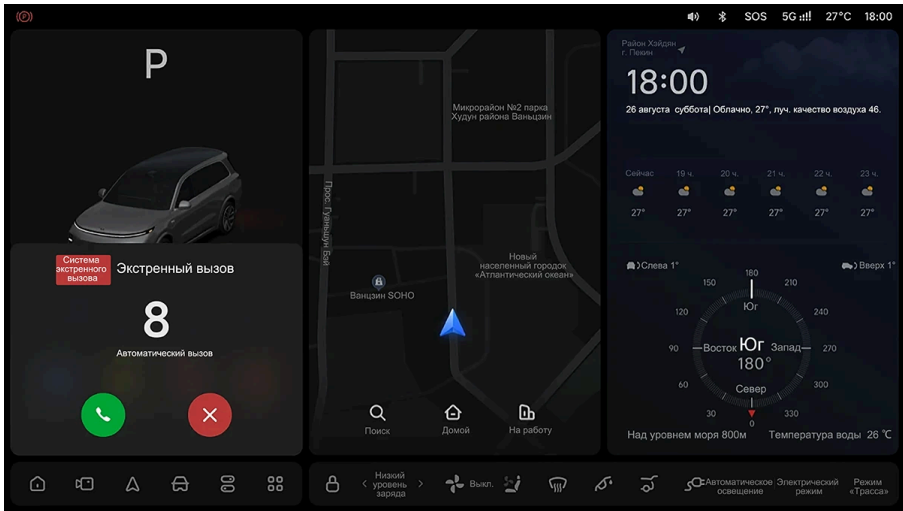

Автоматический экстренный вызов

При возникновении столкновения (срабатывание преднатяжителей ремней безопасности) функция экстренного вызова включается автоматически, и отменить вызов вручную невозможно.

Безопасность движения

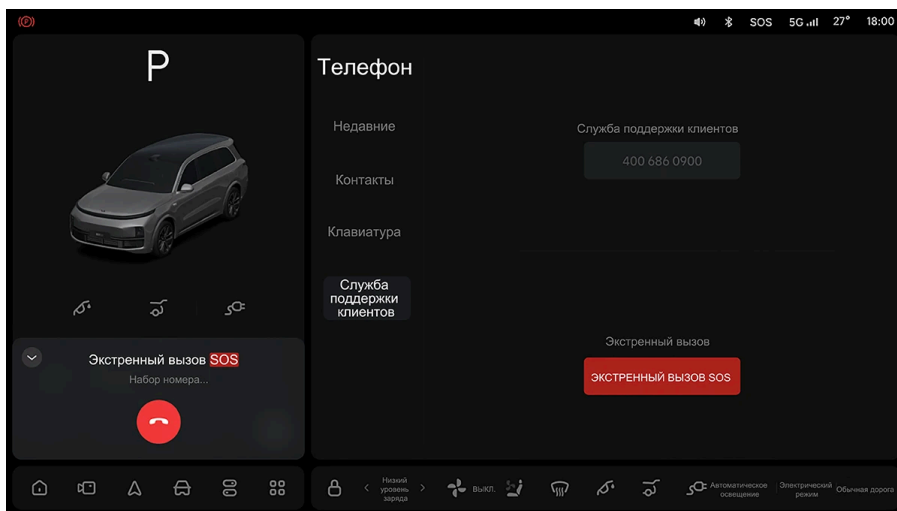

⚠️ Внимание

- После завершения экстренного вызова система будет автоматически принимать входящие звонки из сервисного центра в течение 72 часов.
- Не все происшествия активируют функцию автоматического экстренного вызова. Если пользователь может выполнить ручной экстренный вызов, не ждите, пока система активирует автоматический экстренный вызов. Необходимо немедленно выполнить ручной экстренный вызов сервисного центра, чтобы избежать задержки времени реагирования.

Вождение в сложных условиях

Преодоление брода

1. Когда необходимо преодолеть брод

- Перед въездом в воду проанализируйте состояние дороги и определите глубину водного препятствия. Глубина воды не должна превышать нижний край

кузова автомобиля. Когда вода глубокая или дорожные условия неизвестны, транспортным средствам необходимо объезжать препятствие, и запрещается проезжать напролом.

- При движении по воде не останавливайтесь, продолжайте движение на малой скорости (не более 10 км/ч).
- Соблюдайте осторожность при пересечении перекрестков или встрече с другими транспортными средствами, чтобы вода не захлестнула через переднюю решетку радиатора.

2. Действия после преодоления водного препятствия

- Несколько раз плавно нажмите на педаль тормоза, чтобы удалить остатки влаги с тормозных дисков и убедиться в исправной работе тормозной системы.
- Проверьте работу звукового сигнала автомобиля.
- Проверьте работу осветительных приборов.
- Как можно скорее обратитесь в сервисный центр Ли Авто / Li Auto для проведения планового осмотра, так как во время преодоления брода вода могла попасть в компоненты трансмиссии, разбавить смазку и вызвать неисправность системы.

Предупреждение

- Во избежание получения травмы или повреждения автомобиля из-за механического повреждения тяговой батареи, а также чтобы избежать поражения электрическим током, после погружения автомобиля в воду обратитесь в Сервисный центр для проведения обследования.
- Не двигайтесь по дорогам с неизвестной глубиной воды, чтобы избежать повреждения электрических деталей и компонентов.
- Не двигайтесь по участкам с соленой водой, чтобы избежать коррозии кузова автомобиля.
- Не преодолевайте водные препятствия в течение длительного времени, чтобы избежать повреждения автомобиля.

Безопасность движения

Вождение в дождливую погоду

При вождении в дождливую погоду часто возникают такие условия, как плохая видимость, запотевание стекол и скользкие дороги. Поэтому следует соблюдать осторожность за рулем.

При экстренном торможении, резком ускорении или внезапном маневрировании на мокрой и скользкой дороге шины легко теряют сцепление, управляемость автомобиля снижается, что может привести к аварии.

Во время дождя между шинами и поверхностью дороги легко образуется водяная пленка. В таких условиях шины легко теряют сцепление. Снижайте скорость.

Вождение зимой

Перед эксплуатацией автомобиля зимой выполните необходимую подготовку и проверки и управляйте автомобилем, учитывая зимние погодные условия.

- Убедитесь, что омывающая жидкость подходит для местных температур, что она не замерзнет и не повредит системы.
- Проверьте тип охлаждающей жидкости. Используйте охлаждающую жидкость, указанную для данного автомобиля, чтобы обеспечить надежную защиту от замерзания.
- В холодное время года производительность аккумулятора снижается. Обратитесь в сервисный центр Ли Авто / Li Auto для проверки аккумулятора, чтобы обеспечить достаточный заряд для запуска автомобиля.
- Если окна, стеклоочистители, зеркала заднего вида, скрытые дверные ручки замерзли, не открывайте их силой. Нанесите теплую воду для размораживания замерзших участков и немедленно вытрите воду насухо, чтобы избежать повторного замерзания.
- Для обеспечения правильной работы системы охлаждения удалите снег с решеток воздухозаборника.

- Проверьте и удалите лед и снег, которые могли скопиться вокруг окон, внешних фар, крыши, шасси и шин.
- Перед посадкой в автомобиль удалите снег или грязь с подошв обуви.

Вождение на заснеженных и обледенелых дорогах

- Всегда соблюдайте безопасную дистанцию с впереди идущим транспортным средством, снижайте скорость в соответствии с дорожными условиями и избегайте резкого разгона или торможения.
- Перед поворотом заблаговременно сбросьте скорость, плавно поворачивайте рулевое колесо, сохраняйте равномерное движение и избегайте резких маневров.
- Периодически останавливайтесь, чтобы проверить, не скопились ли лед и снег вокруг колес, что может вызвать трудности с управлением.
- Старайтесь парковать автомобиль на ровном участке дороги, устанавливайте передачу Р, и при необходимости подкладывайте противооткатные упоры.

Зимние шины и цепи противоскольжения

В холодное время года дорожное покрытие может быть покрыто снегом или льдом. Для повышения проходимости автомобиля и снижения риска заноса рекомендуется устанавливать зимние шины или цепи противоскольжения.

Зимние шины должны устанавливаться сразу на все четыре колеса. Они должны быть одного диаметра, одной марки, конструкции и с одним рисунком протектора.

Предупреждение

- Максимальная скорость движения для зимних шин низка, не превышайте максимальную скорость, допустимую зимними шинами.
- Не используйте на автомобиле разные зимние шины.

Внимание

При низкой температуре наружного воздуха использование летних шин для движения может привести к их растрескиванию, что вызовет необратимое повреждение шин. При температуре ниже 7°C следует использовать зимние шины.

Автомобиль не комплектуется цепями противоскольжения. Их можно приобрести самостоятельно.

При покупке внимательно проверьте спецификацию шин вашего автомобиля и соответствующие инструкции для цепей:

- Толщина цепи противоскольжения не должна превышать 10 миллиметров.
- Неправильно подобранные цепи повредят шины, диски и тормозную систему автомобиля. Выбирайте цепи, подходящие для ваших шин. При использовании руководствуйтесь инструкцией производителя цепей.
- Цепи противоскольжения можно устанавливать только на заднее колесо, не используйте одно колесо. При установке соблюдайте инструкции производителя цепей противоскольжения и затягивайте как можно туже.
- При установленных цепях противоскольжения скорость движения не должна превышать 50 км/ч или меньшего значения из максимально допустимой скорости, указанной производителем цепей.
- Соблюдайте осторожность за рулем, чтобы избежать наезда на неровности, выбоины, резких поворотов или блокировки колес, что может плохо сказаться на автомобиле.
- Во избежание повреждения колесных дисков или чрезмерного износа цепей снимайте цепи при движении по дорогам без снежного покрова.

Спецификации размеров дисков и шин для автомобиля:

Размер диска	Маркировка шин
20X8.5J	255/50 R20
21X9.0J	265/45 R21

Предупреждение

- Не превышайте ограничение скорости на дороге или установленное ограничение скорости для используемых зимних шин во время управления автомобилем.
- Избегайте движения по неровным дорогам или дорогам с выбоинами.
- Не используйте противоскользящие цепи на дороге без снежного покрова.
- Не используйте шины, не соответствующие установленным спецификациям.
- Не допускайте выход давления в шинах за рекомендуемый диапазон.
- Не превышайте установленное ограничение скорости для используемых на шинах цепей противоскольжения.
- Избегайте резкого ускорения, поворотов, торможения или переключения передач.
- Не входите в повороты на высокой скорости, чтобы сохранить контроль над автомобилем.

Информация о безопасности детей

Меры предосторожности при перевозке детей

1. Дети должны использовать детские автокресла, если они не могут быть пристегнуты ремнями безопасности, как взрослые.
2. За подробностями по установке обращайтесь к инструкции, прилагаемой к детскому автокреслу. Настоящее руководство предоставляет только общую [информацию по установке](#).
3. Детям следует сидеть на сиденьях второго ряда, чтобы они не смогли случайного нажать на рычаг переключения передач и другие элементы.

Детская безопасность

Перед началом движения убедитесь, что дети правильно пристегнуты ремнями безопасности.

4. Из соображений безопасности всегда устанавливайте детское автокресло на сиденье второго ряда.
5. Использование функции детского замка на задних дверях: Чтобы дети не могли открыть двери или окна во время движения.
6. Не позволяйте детям управлять оборудованием, которое может защемить или придавить части тела (например, стеклоподъемниками, солнцезащитными козырьками, капотом, дверями багажника, сиденьями и т.д.).
7. Не оставляйте детей одних в автомобиле.

Запрещается устанавливать детское автокресло на переднем пассажирском сиденье.

Не ставьте детское автокресло на сиденье переднего пассажира. В случае столкновения, приводящего к срабатыванию подушки безопасности, ребенок может получить серьезные травмы или даже погибнуть из-за слишком близкого расположения к подушке безопасности.

Предупреждение

Установка детского кресла, обращенного назад, на сиденье с работающей подушкой безопасности может привести к серьезным травмам или смерти

⚠ Предупреждение

Не размещайте детское автокресло против хода движения на сиденье, защищенном подушкой безопасности, так как это может привести к смерти или серьезным травмам.

Детское автокресло

Информация по установке детских автокресел на различных местах в салоне

Групповые перевозки	Расположение сидений		
	Переднее пассажирское место	Крайние места во втором ряду	Среднее место во втором ряду
Группа 0: <10 кг	X	U	X
Группа 0+: <13 кг	X	U	X

Детская безопасность

Групповые перевозки	Расположение сидений		
	Переднее пассажирское место	Крайние места во втором ряду	Среднее место во втором ряду
Группа I: от 9 кг до 18 кг	X	U	X
Группа II: от 15 кг до 25 кг	X	U	X
Группа III: от 22 кг до 36 кг	X	U	X

Примечание. Буквенные обозначения в приведенной выше таблице имеют следующие значения:

U: Применимо к детским автокреслам, одобренным для общего использования данной весовой группой.

X: Не применимо к детским автокреслам данной весовой группы.

В случае использования нестандартного детского автокресла обязательно проконсультируйтесь с производителем устройства и продавцом автомобиля о его совместимости с конкретной моделью автомобиля.

Информация по использованию детских автокресел ISOFIX при различных местах установки системы крепления ISOFIX

Групповые перевозки	Типо разм ер	Крепеж ное устройс тво	Расположение системы крепления ISOFIX в автомобиле		
			Передн ее пассаж ирское место	Крайни е места во втором ряду	Среднее место во втором ряду
Автолюлька	F	ISO/L1	X	X	X
	G	ISO/L2	X	X	X
Группа 0: <10 кг	E	ISO/R1	X	IL	X
Группа 0+: <13 кг	E	ISO/R1	X	IL	X
	D	ISO/R2	X	IL	X
	C	ISO/R3	X	IL	X
Группа I: от 9 кг до 18 кг	D	ISO/R2	X	IL	X
	C	ISO/R3	X	IL	X
	B	ISO/F2	X	IUF, IL	X
	B1	ISO/F2X	X	IUF, IL	X
	A	ISO/F3	X	IUF, IL	X
Группа II: от 15 кг до 25 кг	-	-	X	IL	X
Группа III: от 22 кг до 36 кг	-	-	X	IL	X

Буквенные обозначения в приведенной выше таблице имеют следующие значения:

Детская безопасность

IUF: Применимо к универсальным детским удерживающим системам ISOFIX, одобренным для данной весовой группы.

IL: Применимо к детским автокреслам, включенным в список «Рекомендуемые детские автокресла», либо к случаям, когда автомобиль и место установки входят в список, одобренный производителем детского удерживающего устройства.

X: Расположение системы крепления ISOFIX не предназначено для детских автокресел ISOFIX данной весовой группы или данного типоразмера.

В случае использования детского автокресла, не относящегося к универсальной категории, обязательно проконсультируйтесь с его производителем или продавцом автомобильных сидений касательно его совместимости.

Рекомендуемые детские автокресла

Группа	Производитель	Модель	Способ установки
Группа 0+, Группа I, Группа II, Группа III	gb	CS008*1	ISOFIX + опорные ноги
Группа 0+, Группа I	Global Kids	Talent plus (модель: C05304/ C05310/C05311)	Установка против хода движения + ремни безопасности + опорная нога + максимально вертикальное положение
*1Сиденье оснащено функцией связи. После добавления аксессуаров для крепления сиденья в настройках центрального информационного дисплея можно активировать функцию оповещения об составленном ребенке.			

 **Внимание**

Отрегулируйте угол наклона спинки сиденья перед детским автокреслом, чтобы избежать его соприкосновения с детским автокреслом.

- Детское автокресло ISOFIX, обращенное назад, можно устанавливать только на сиденья второго ряда.
- Для детей весом не более 18 кг данное детское автокресло должно быть обращено назад при установке.
- При установке детского автокресла или простого модуля универсального ремня безопасности на сиденье второго ряда рекомендуется отрегулировать угол наклона спинки сиденья второго ряда до положения, наиболее соответствующего детскому автокреслу.

Функция предупреждения в интеллектуальной системе контроля детского автокресла

Сервисные партнеры компании Ли Авто / Li Auto или другие авторизованные сервисные центры могут предоставить умные детские автокресла с функцией предупреждения об оставленном в автомобиле ребенке.

 **Внимание**

- При использовании умного детского автокресла необходимо поддерживать состояние подключения по Bluetooth. При перевозке детей обязательно проверяйте это каждый раз.
- Умное детское автокресло использует биосенсорную технологию, которая может ошибочно распознавать объекты, близкие по физическим характеристикам к телу человека. Предметы, близкие по электрической емкости к телу человека и имеющие определенный вес (например, жидкости, мясо, фрукты и т. д.), при размещении на умном детском автокресле могут случайно активировать функцию напоминания о забытом ребенке.

Детская безопасность

Включение и отключение функции напоминания об оставленном ребенке осуществляется с помощью с помощью последовательного нажатия кнопок на центральном информационном дисплее: Настройки > Аксессуары > Детское автокресло > Оповещение об оставленном ребенке.

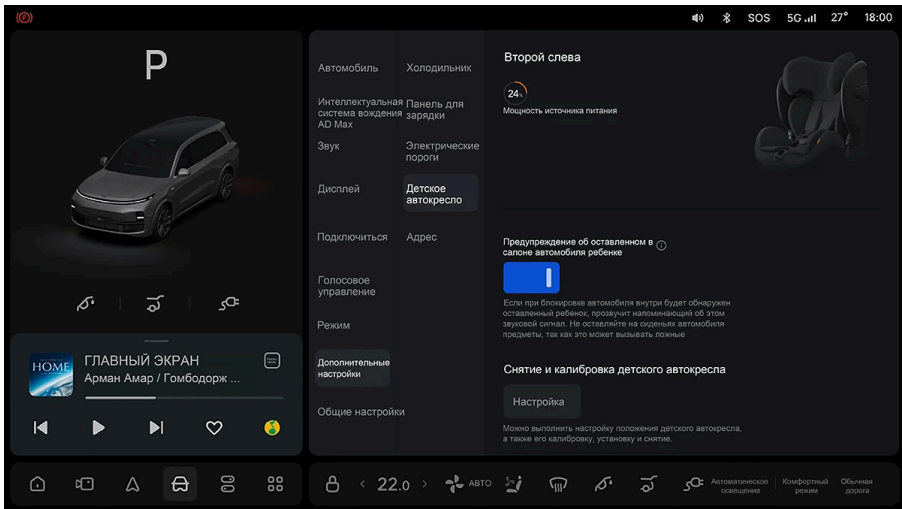

После активации функции оповещения об оставленном ребенке система подаст предупреждающий звуковой сигнал при блокировке автомобиля водителем, если датчик детского автокресла обнаружит присутствие ребенка в течение 1 минуты. Спустя десять минут после блокировки автомобиля, если ситуация с оставленным ребенком не будет устранена, мы соответствующим способом уведомим владельца транспортного средства, на котором установлено данное автокресло.

⚠ Подсказка

- Функция напоминания об оставленном ребенке работает только для детей весом более 9 кг.

⚠ Подсказка

- В условиях плохого сетевого сигнала отправка напоминания может быть задержана или не выполнена.

Доступные способы крепления детских автокресел

Компания Ли Авто / Li Auto предлагает несколько способов крепления детского автокресла. Вы можете выбрать один или несколько способов крепления в соответствии с инструкцией к детскому автокреслу.

1. Ремень безопасности



2. Крепление ISOFIX

- Крепления ISOFIX для крайних сидений второго ряда

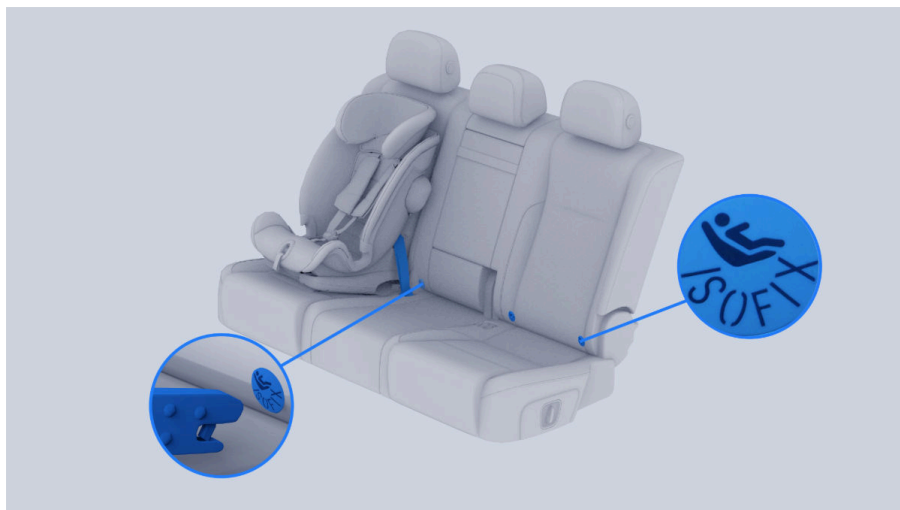

3. Якорное крепление натяжного ремня ISOFIX

- Якорные крепления ремней ISOFIX для крайних сидений второго ряда

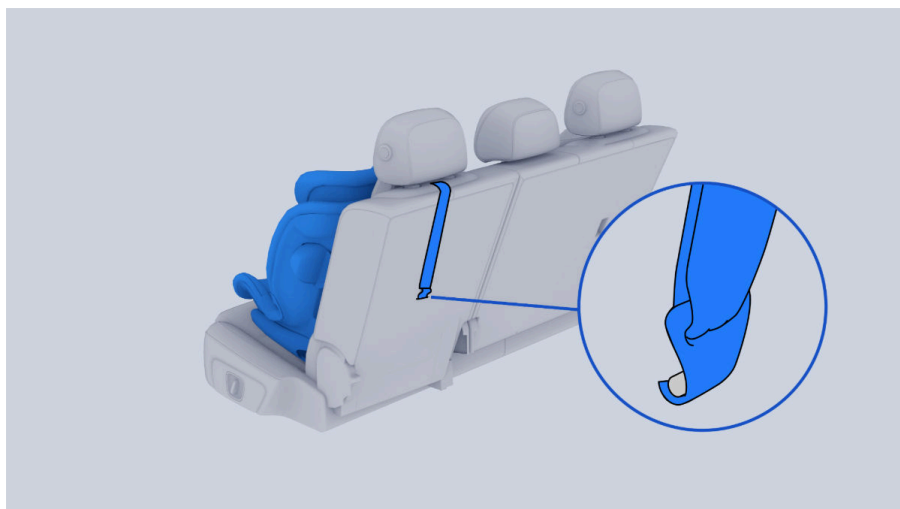

Предупреждение

- Не оставляйте детское автокресло свободно в салоне автомобиля, чтобы избежать несчастного случая из-за перемещения незакрепленного детского автокресла в салоне.
- Не используйте повторно детское автокресло после столкновения, чтобы избежать потери защитной функции детского автокресла при повторном столкновении.
- Не устанавливайте детское автокресло на переднее пассажирское сиденье. Сила удара раскрывающейся фронтальной подушки безопасности пассажира может нанести ребенку серьезные травмы или даже привести к смерти.
- Используйте подходящее детское автокресло. Неподходящее детское автокресло не сможет обеспечить защиту в случае аварии.

Установка детского кресла

Детское кресло устанавливается в соответствии с прилагаемым к нему руководством по эксплуатации. В настоящем руководстве приводятся только общие инструкции по установке.

Установка с использованием ремней безопасности

1. Если подголовник мешает установке детского кресла, [снимите его](#). Если подголовник не снимается, [поднимите его в самое верхнее положение](#).
2. Установите детское кресло на сиденье второго ряда.

Детская безопасность



3. Отрегулируйте угол наклона спинки сиденья второго ряда.

Подсказка

Спинку располагаемого лицом к дороге детского кресла необходимо как можно лучше прижать к спинке сиденья автомобиля.

4. Проденьте раскрученный ремень безопасности через направляющие кресла и защелкните в замке.



5. Покачайте детское кресло, чтобы убедиться в его надежной фиксации.

Установка детского кресла с системой ISOFIX

1. Если подголовник мешает установке детского кресла, [снимите его](#). Если подголовник не снимается, [поднимите его в самое верхнее положение](#).
2. Соедините крепление ISOFIX детского кресла со скобами ISOFIX на сиденье автомобиля и убедитесь, что соединение надежно.

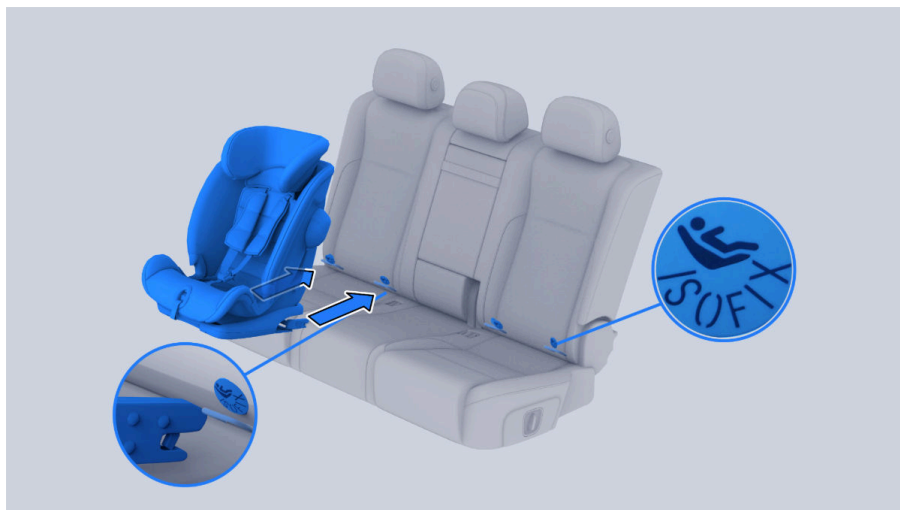

3. Отрегулируйте угол наклона спинки сиденья второго ряда. Спинка детского кресла, установленного по ходу движения, должна как можно плотнее прилегать к спинке автомобильного сиденья.
4. Проденьте якорный ремень детского кресла между стержнями фиксации подголовника, закрепите его на скобе ISOFIX для якорного ремня и надежно затяните.

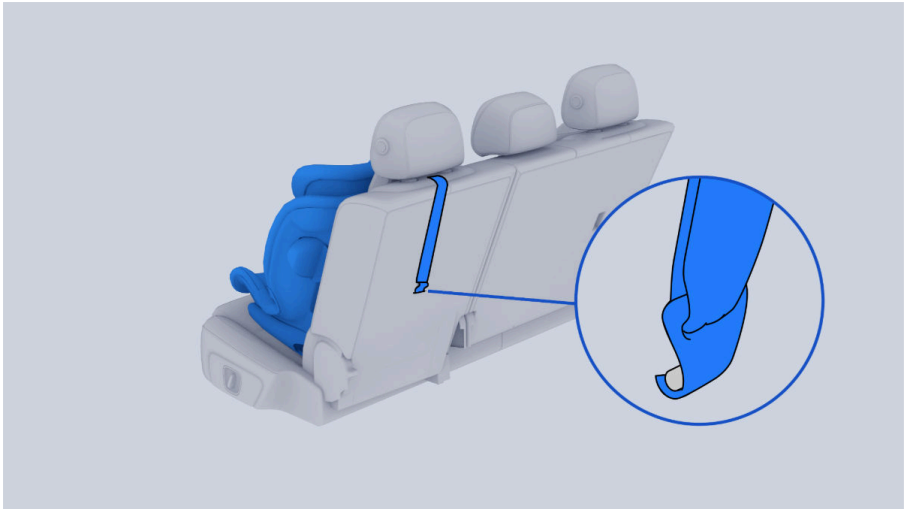

5. Покачайте детское кресло, чтобы убедиться в его надежной фиксации.

⚠ Предупреждение

- После установки детского автокресла не продолжайте регулировать сиденье, так как это может вызвать смещение детского автокресла, и оно не сможет выполнять свою функцию.
- Устанавливайте детское автокресло правильно, обязательно следуйте инструкциям по установке, предоставленным производителем, чтобы в случае аварии детское автокресло могло обеспечить защиту.
- Не закрепляйте более одного детского автокресла на одном ремне безопасности или в одном месте крепления. Повышенная нагрузка от нескольких сидений может повредить ремень безопасности или место крепления, что приведет к серьезным травмам или даже смерти.
- После того как верхний ремень детского автокресла проходит под подголовником, не опускайте подголовник. Давление подголовника на ремень

Предупреждение

не гарантирует защиты детского автокресла от опрокидывания вперед при столкновении.

Внимание

- Отрегулируйте угол наклона спинки переднего сиденья, чтобы она не мешала разместить детское кресло.
- Детское кресло для ребенка весом до 18 кг необходимо ставить спиной к лобовому стеклу.

Детский замок

Автомобиль оснащен детским замком. Помимо блокировки задних дверей и окон от открытия изнутри, пользователи могут настраивать отключение функций задних дверей, окон и сидений, чтобы избежать опасных ситуаций, вызванных случайным нажатием переключателей детьми во время поездки.

Кнопка быстрого доступа на панели водительской двери

Кнопка детского замка расположена на переключателе стеклоподъемников со стороны водителя. Нажмите кнопку детского замка, чтобы включить или выключить функцию. Если детский замок открыт, на кнопке будет гореть красный индикатор. Если детский замок закрыт, индикатор на кнопке не горит.

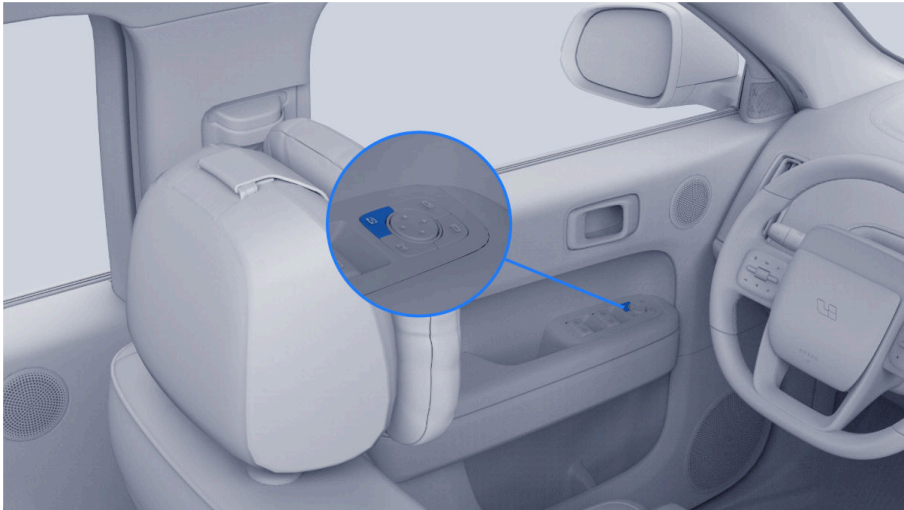

Настройка функции кнопки детского замка осуществляется через центральный экран: "Настройки > Автомобиль > Детский замок > Кнопка детского замка на панели водительской двери". Функции кнопки:

- При выборе "Только двери и окна" и нажатии на кнопку детского замка функция открытия соответствующих дверей и окон изнутри будет отключена в соответствии с настройками кнопки детского замка.
- При выборе "Персональный детский замок" и нажатии на кнопку детского замка кнопка не будет работать из-за настройки "Персонального детского замка".

Подсказка

- При первом использовании эксклюзивного детского замка необходимо настроить положение блокировки. После блокировки любого положения можно сохранить ее как [Эксклюзивный детский замок] с помощью кнопки [Сохранить] рядом с [Эксклюзивный детский замок] .

Детская безопасность

⚠ Подсказка

- Когда функция настроена как [Эксклюзивный детский замок], и диапазон [Эксклюзивного детского замка] не включает [Окна и двери], задние двери и окна по-прежнему можно открывать изнутри.

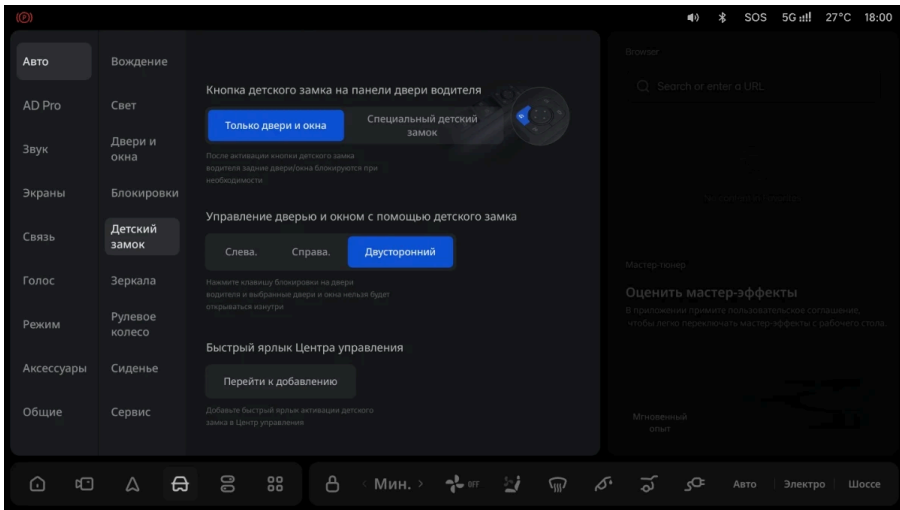

Управление с центрального экрана

Через центральный экран можно блокировать или разблокировать функции управления задними дверьми, окнами и сиденьями. При включении функции загорится соответствующий значок.

- После включения детского замка для дверей и окон их нельзя будет открыть изнутри, а окном нельзя будет управлять с переключателя.
- При активации детского замка для сиденья функциями регулировки положения, массажа, обогрева и вентиляции этого сиденья нельзя будет управлять ни с помощью физических кнопок, ни голосовыми командами.

С помощью кнопок блокировки и разблокировки можно быстро включать или выключать детские замки сразу во всех местах.

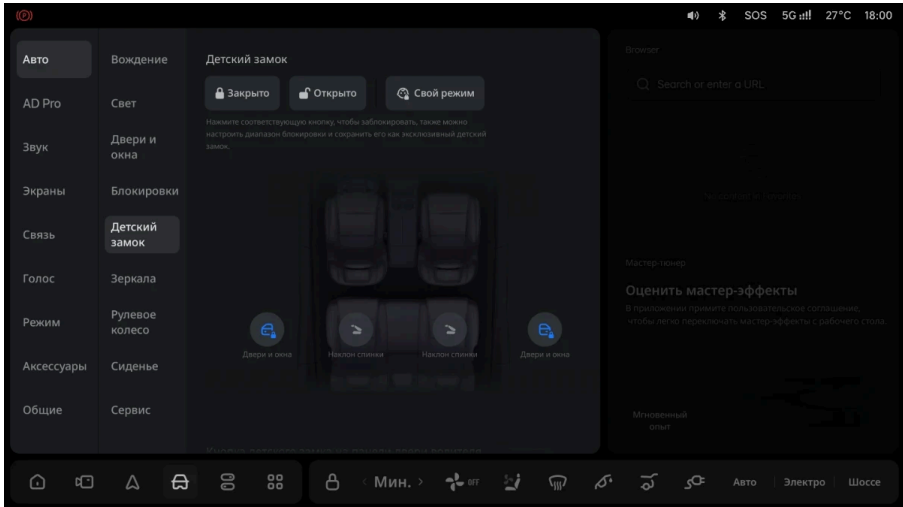

⚠ Подсказка

В интерфейсе центрального экрана > [Настройки] > [Автомобиль] > [Детский замок], функция [Эксклюзивный детский замок] предоставляет только услугу блокировки. Для разблокировки необходимо нажать кнопку [Разблокировать все].

Управление через центр управления

В интерфейсе центра управления можно добавить ярлыки для детского замка или персонального детского замка.

Отображение информации

Подсказка

В интерфейсе центра управления нажмите значок [Детский замок], чтобы включить или выключить детские замки во всех положениях.

Дисплей сенсорной панели для безопасного вождения

Главный экран

№п/п	Наименование	№п/п	Наименование
1	Режимы питания	6	Положение передачи
2	Состояние отображения запаса хода	7	Индикатор готовности (READY)
3	Фара указателя поворота	8	Запас хода на оставшемся топливе
4	Текущая скорость/остаток энергии в реальном времени	9	Процент заряда/Запас хода на оставшемся заряде
5	Средний расход энергии при движении/общий расход топлива/время		

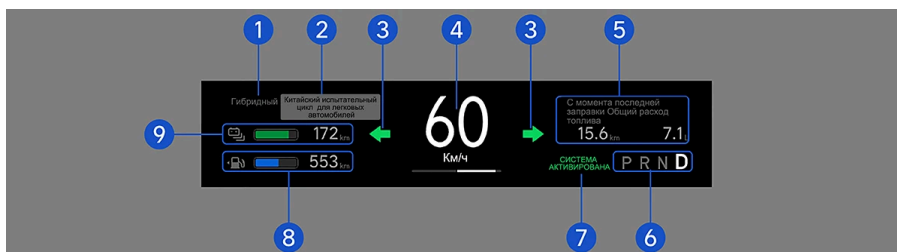

1. Режимы питания

Показывает текущий режим питания: Электрический, топливный, гибридный, принудительная генерация, только электротяга

Отображение информации

Нажмите на значок "Режим питания", чтобы войти в интерфейс выбора режима. После выбора режима он вступит в силу. Если выбор не сделан, интерфейс закроется через 3 секунды.

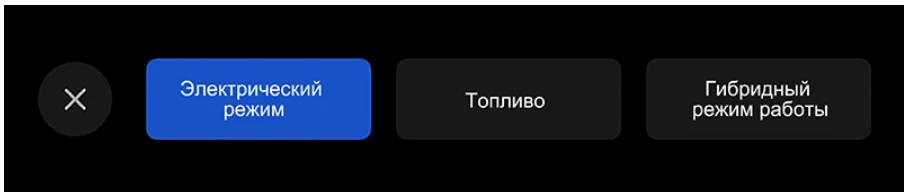

2. Состояние отображения запаса хода

Показывает текущие условия запаса хода: WLTC, CLTC.

Переключение отображения осуществляется через центральный экран: "Настройки > Общие > Предпочтения > Условия запаса хода".

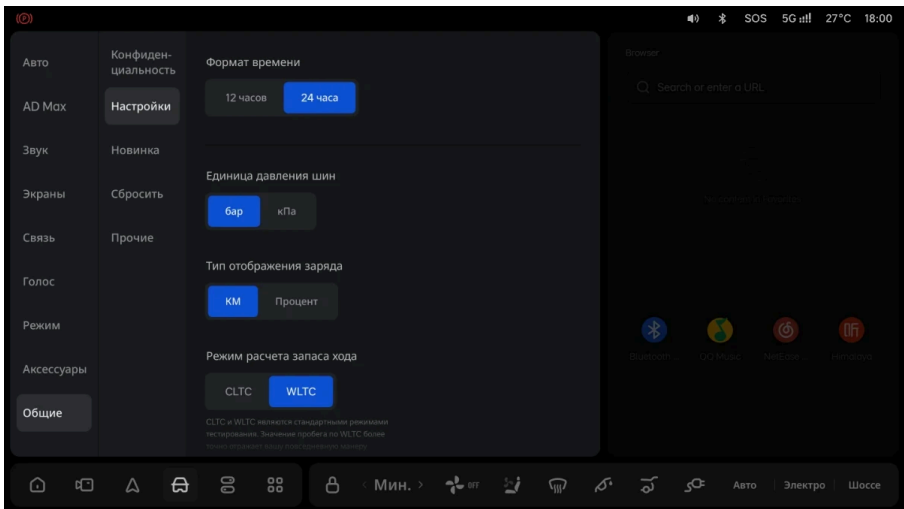

3. Фара указателя поворота

Отображается, когда включен указатель поворота или аварийная сигнализация.

Отображение информации

4. Текущая скорость/остаток энергии в реальном времени

Отображает текущую скорость автомобиля и мгновенный статус мощности на выходе из трансмиссии или рекуперации энергии.

- Белая полоска мощности указывает на текущий мгновенный статус мощности на выходе из трансмиссии.
- Зеленая полоска мощности указывает на текущий мгновенный статус мощности при рекуперации энергии.

Подсказка

В соответствии со стандартом отображаемая текущая скорость движения немного выше фактической.

5. Средний расход энергии при движении/общий расход топлива/время

Для переключения отображения среднего расхода энергии при движении, общего расхода топлива и времени нужно пролистнуть вверх или вниз.

6. Положение передачи

Отображает информацию о текущей передаче автомобиля: P, R, N, D.

7. Индикатор готовности (READY)

Загорается, когда автомобиль заведен, указывая на то, что транспортное средство готово к началу движения.

8. Запас хода на топливе

Отображает расстояние, которое можно проехать на оставшемся топливе.

После запуска удлинителя пробега граница полоски запаса хода на топливе становится синей.



9. Процент заряда/запас хода на оставшемся заряде

Отображает расстояние, которое можно проехать на оставшемся заряде батареи, и процент оставшегося заряда.

Вертикальная черта на шкале процента заряда/запаса хода указывает на точку запуска удлинителя пробега или на целевую точку заряда:

- Точку запуска удлинителя пробега: Как только индикатор заряда достигает точки запуска удлинителя пробега, тот автоматически запускается. Точка запуска удлинителя пробега зависит от выбранного режима питания.



⚠ Подсказка

Когда процент заряда батареи/остаток запаса хода на батарее ниже стартовой точки удлинителя хода, значение стартовой точки не отображается.

- Целевая точка заряда: При включении режима принудительной генерации энергии из топлива точка запуска удлинителя пробега меняется на целевую точку заряда. Как только индикатор заряда достигает целевой точки заряда, автомобиль прекращает генерацию электроэнергии.



Отображение информации

Подсказка

Когда процент заряда/остаток запаса хода батареи превышает уровень начала зарядки, уровень начала зарядки не отображается.

Меню быстрого доступа

Чтобы открыть меню быстрого доступа к настройкам автомобиля, нажмите на область скорости или перелистните вниз на главном экране. Через 3 секунды неактивности или если пролистнуть вверх, произойдет возврат на главный экран.

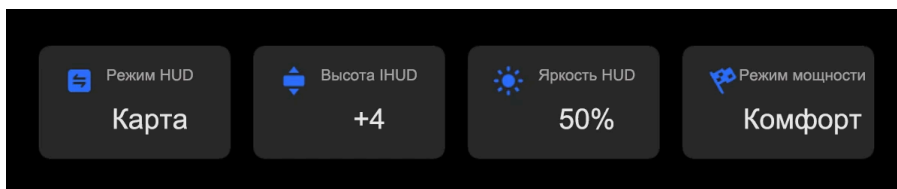

Настройка функций для меню быстрого доступа осуществляется на центральном экране: "Настройки > Дисплей > Приборная панель > Быстрые функции > Настройка".

Отображение информации

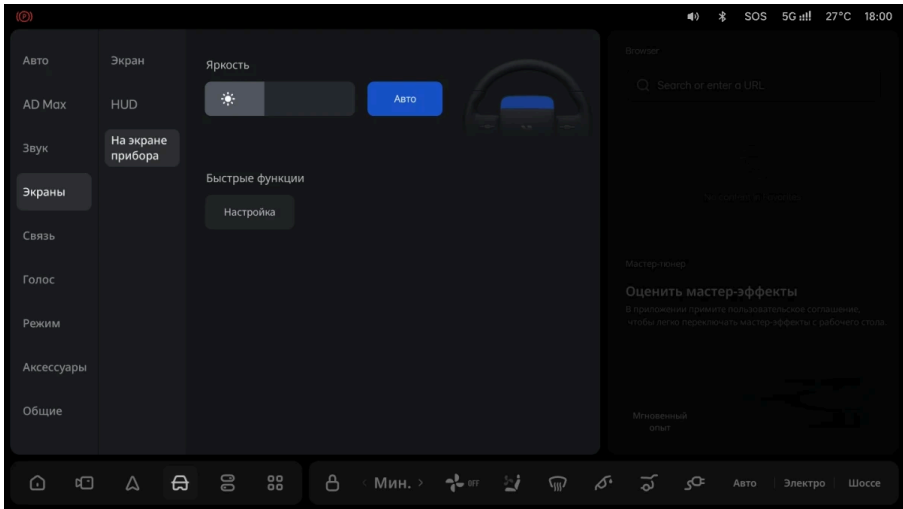

Отображение информации

- Информация о зарядке и разрядке

При зарядке или разрядке автомобиля на дисплее сенсорной панели безопасного вождения отображаются соответствующие предупреждающие сообщения.

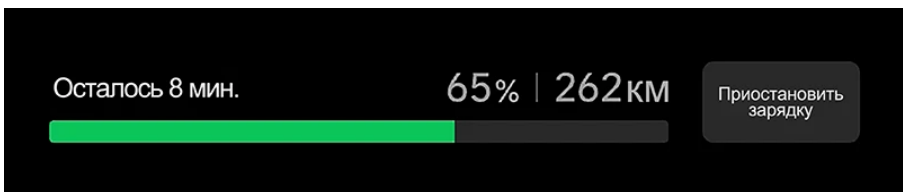

Отображение информации

Подсказка

При зарядке и разрядке коснитесь центра сенсорного дисплея безопасного вождения для отображения экрана управления зарядкой и разрядкой, на котором выполняется просмотр и изменение соответствующих настроек.

- Информация о функции помощи водителю

После включения функции помощи водителю на дисплее сенсорной панели безопасного вождения отображается соответствующее напоминание. На некоторые из пунктов можно нажимать (например, можно нажимать на подсказки интеллектуальной парковки или выезда с парковки).

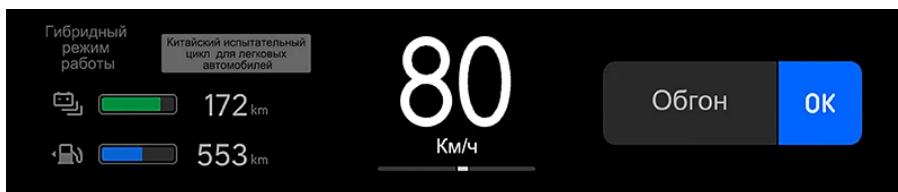

Регулирование яркости

Регулировка яркости осуществляется на центральном экране: "Настройки > Дисплей > Приборная панель > Яркость".

Для настройки яркости дисплея сенсорной панели безопасного вождения перетаскивайте ползунок яркости. Также можно нажать кнопку "Авто", и яркость экрана будет автоматически меняться в зависимости от окружающего освещения.

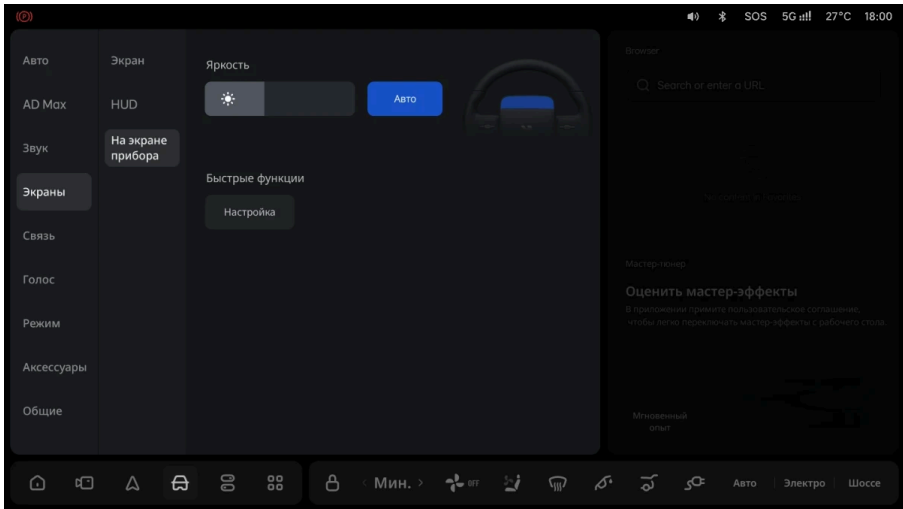

Обзор HUD

Проекционный дисплей (HUD) отображает на лобовом стекле информацию, связанную с вождением, позволяя водителю видеть данные навигации, обстановку вокруг, скорость и другие сведения, не отводя взгляд от дороги.

Подсказка

- При некоторых погодных условиях (дождь, снег, яркий солнечный свет и т.п.) проекционный дисплей виден плохо или с перерывами.
- Солнечные очки также могут мешать считыванию информации с проекционного дисплея.
- Во избежание ухудшения видимости проекционного информационного дисплея не наклеивайте пленку на лобовое стекло.

Отображение информации

Элементы интерфейса

№п/п	Наименование	№п/п	Наименование
1	Левая область	3	Правая область
2	Центральная область		

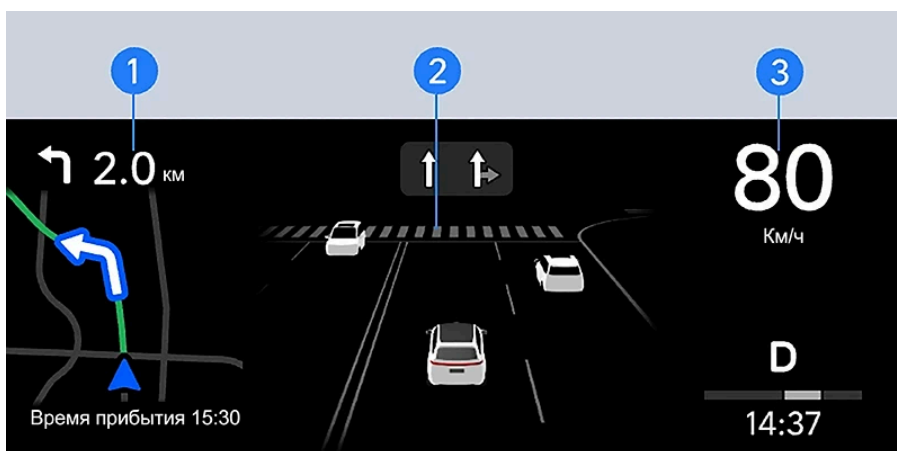

1. Левая область

В левой области отображается информация о навигации.

2. Центральная область

В центральной области отображаются данные систем помощи водителю, подсказки и предупреждения.

3. Правая область

В правой области отображаются основные показатели (скорость, передача, поворотники, заряд батареи в реальном времени)

Включение/выключение

HUD включается и выключается через меню на центральном экране «Настройки > Дисплей > HUD > Дисплей HUD».

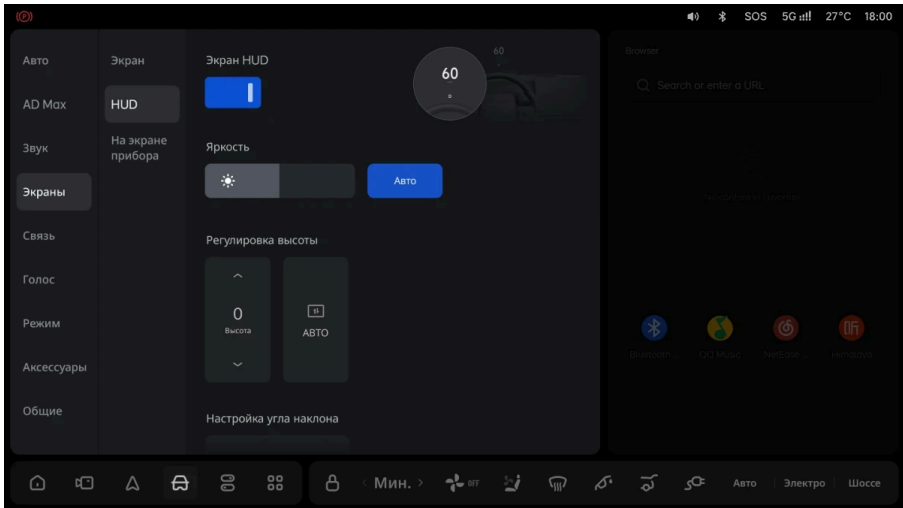

Регулировка интерфейса HUD

В меню на центральном экране "Настройки > Дисплей > HUD" имеются следующие настройки: яркость, регулировка высоты и регулировка угла наклона.

Яркость: Вы можете активировать или деактивировать автоматическую регулировку яркости интерфейса HUD. При активации яркость экрана изменяется в зависимости от окружающей яркости. Перетащите полосу яркости для регулировки яркости экрана.

Регулировка высоты: Вы можете выбрать адаптивную регулировку высоты интерфейса HUD. Вы можете вручную отрегулировать высоту HUD, нажав кнопку вверх или вниз, или альтернативно через сенсорную панель безопасного вождения.

Отображение информации

Регулировка угла наклона: Угол наклона интерфейса HUD можно настроить по желанию.

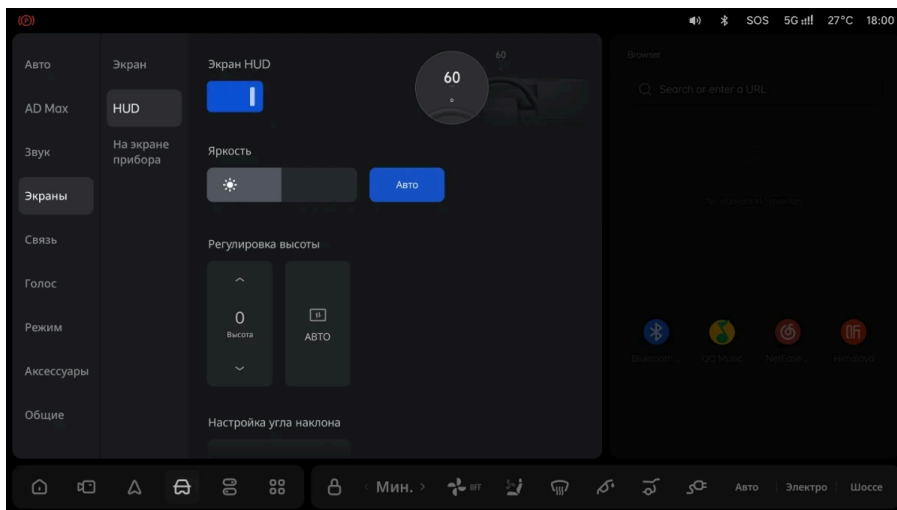

⚠ Подсказка

- Для использования адаптивной регулировки проекционного дисплея необходимо сначала включить сенсор в салоне.
- При первом использовании проекционного дисплея включите адаптивную регулировку проекционного дисплея, чтобы выбрать оптимальную высоту расположения дисплея. Займите обычную позу для вождения и посмотрите прямо. Система автоматически изменит положение интерфейса проекционного дисплея.

Режимы интерфейса HUD

Режим отображения HUD настраивается в меню центрального экрана "Настройки > Дисплей > HUD > Режим HUD".

Отображение информации

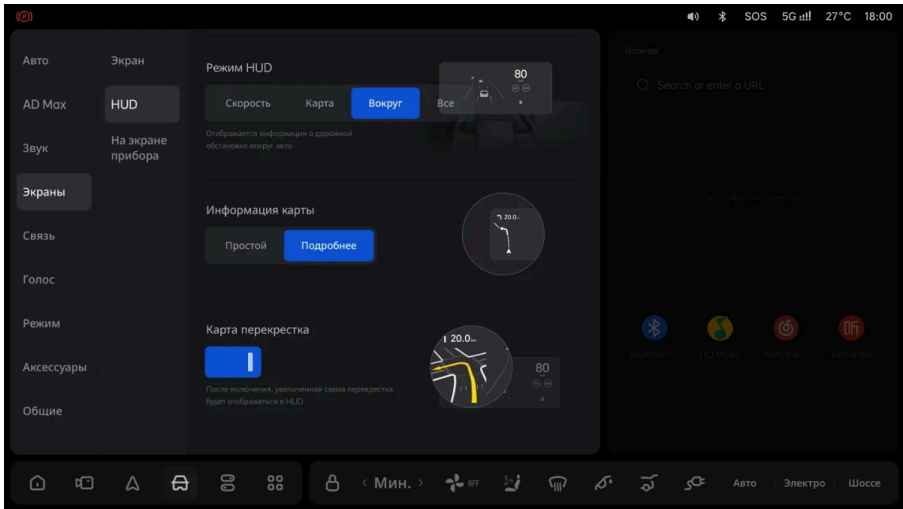

- При выборе «Скорость» на HUD будет отображаться основная информация о движении. При включении функции помощи водителю также будут отображаться информация о карте и окружении.

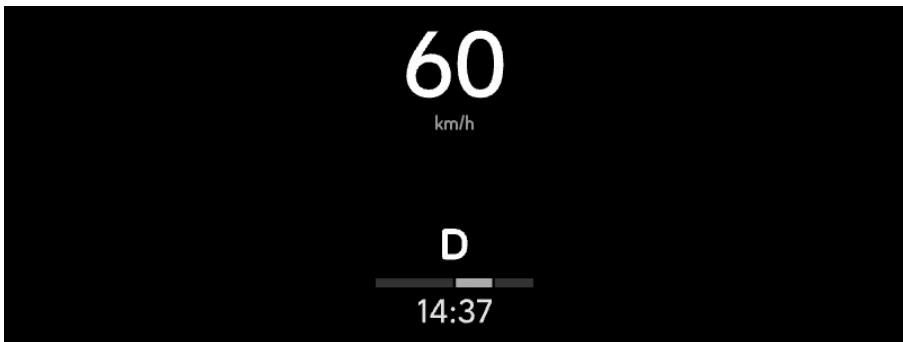

- Выберите [Карта] для отображения скорости и информации о карте на HUD. При активации помощи при вождении информация об окружающей обстановке по-прежнему отображается.

Отображение информации



- Выберите [Окружение] для отображения скорости и информации об окружающей обстановке на HUD. При активации помощи при вождении информация о карте по-прежнему отображается.

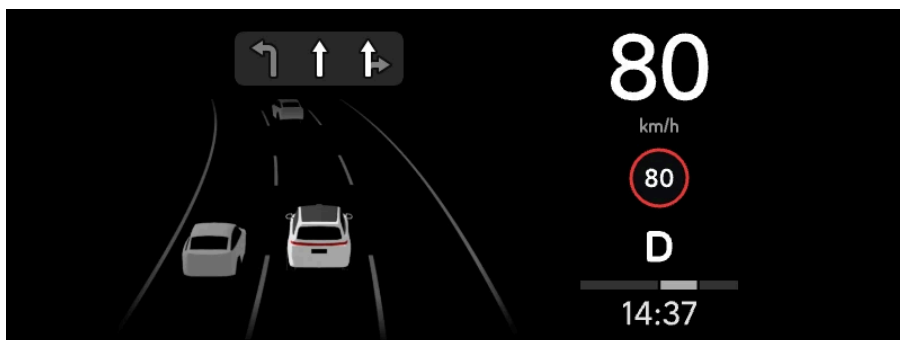

- При выборе "Все" на HUD будут отображаться скорость, информация об окружении, карты и расчетное время прибытия.

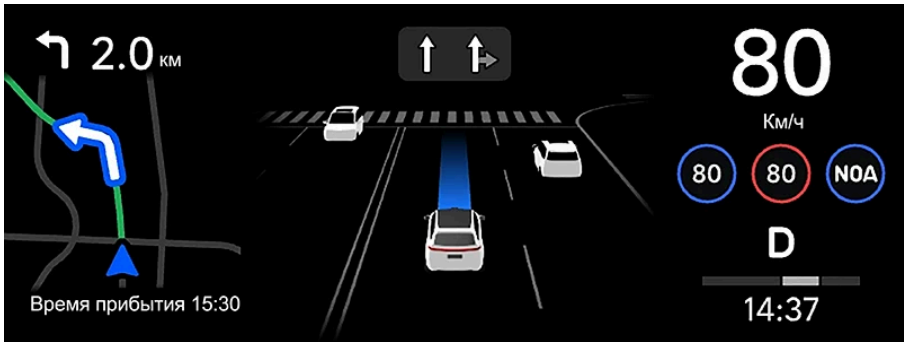

Режим отображения карты

Режим отображения карты настраивается в меню центрального экрана "Настройки > Дисплей > HUD > Карты".

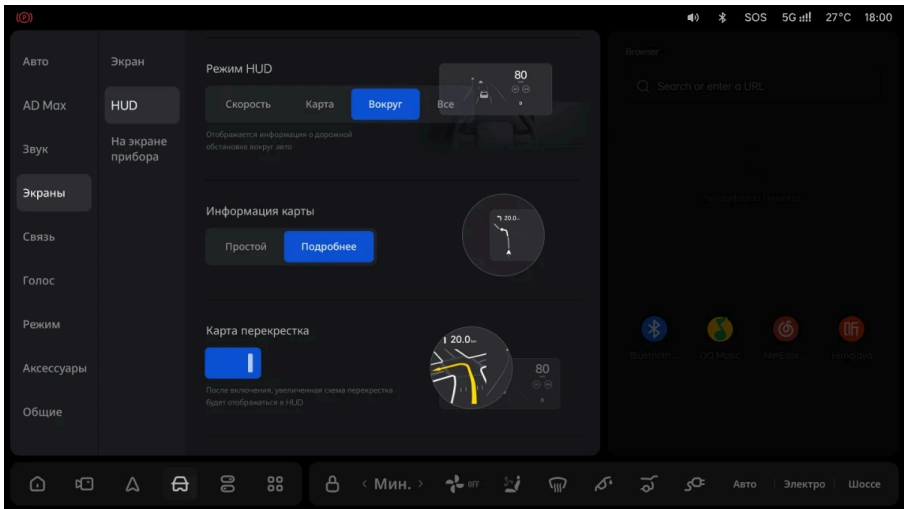

- При выборе "Кратко" в левой области будет отображаться сжатая навигационная информация.

Отображение информации



- При выборе "Подробно" в левой области будет отображаться уменьшенная карта навигации.

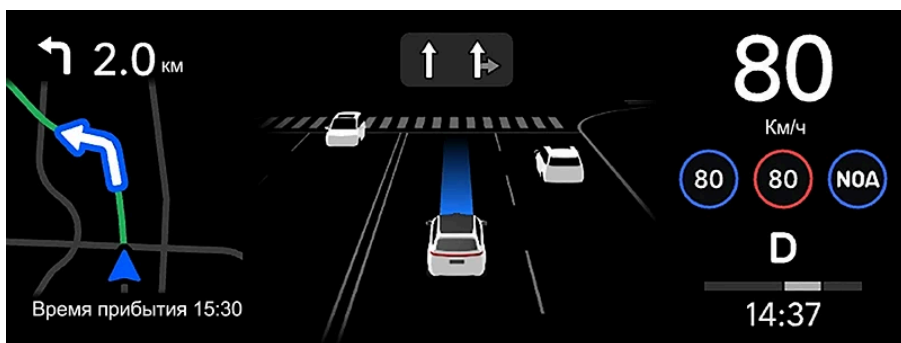

Увеличенный вид перекрестка

Включение и выключение изображения с увеличением перекрестка осуществляется в меню центрального экрана "Настройки > Дисплей > HUD > Увеличение перекрестка".

Отображение информации

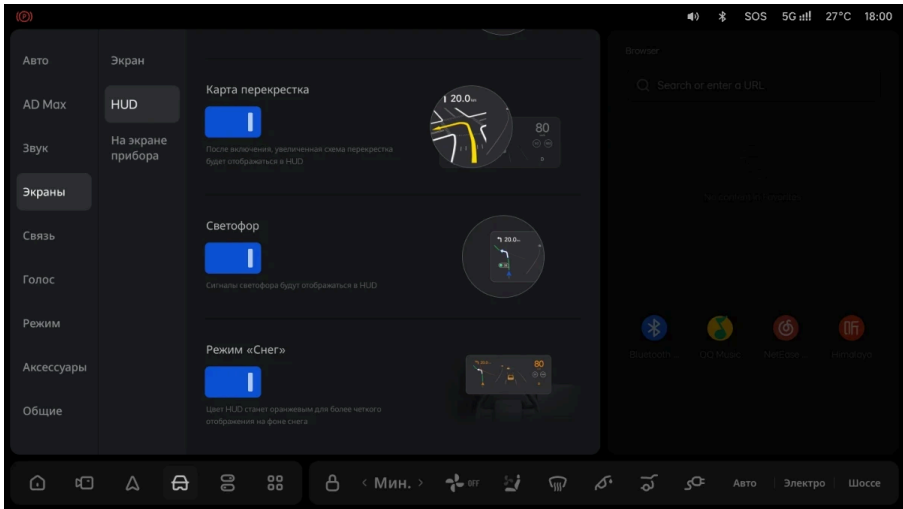

После включения вида перекрестка, при начале навигации и приближении к перекрестку, карта на интерфейсе HUD автоматически увеличит изображение перекрестка.

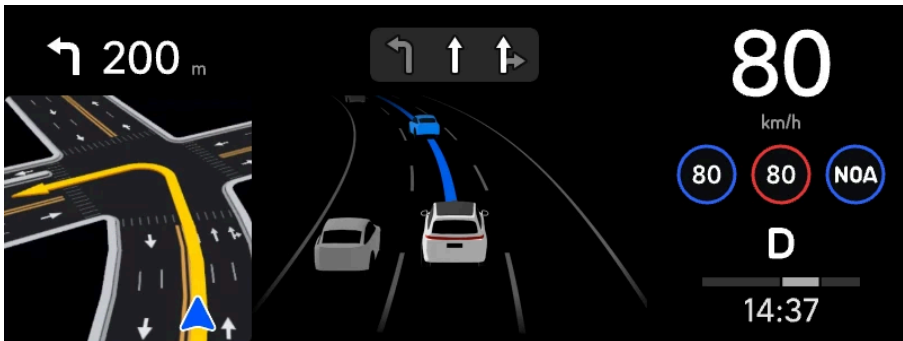

Отображение информации

Светофоры

Включение и выключение отображения светофоров на перекрестках осуществляется в меню центрального экрана "Настройки > Дисплей > HUD > Светофоры на перекрестках".

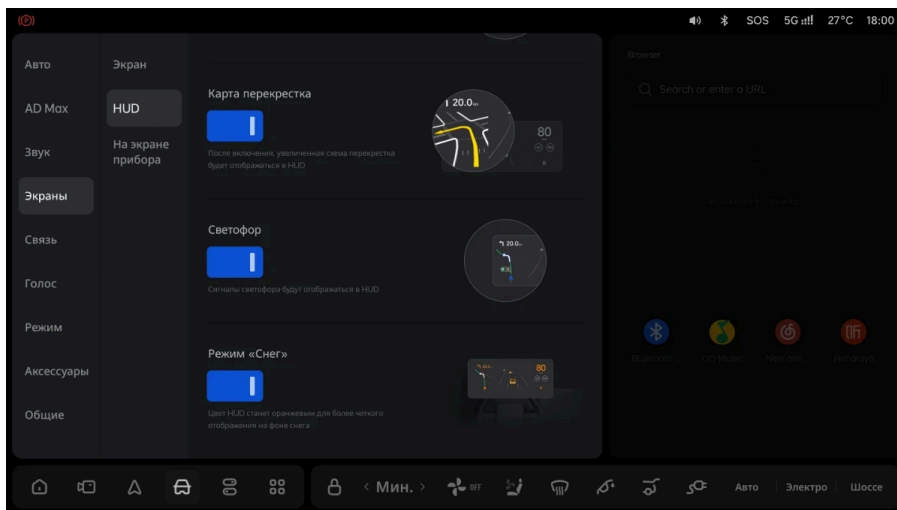

После включения светофоров, при начале навигации и наличии светофора на дороге впереди на карте интерфейса HUD будет отображаться информация с обратным отсчетом до светофора.

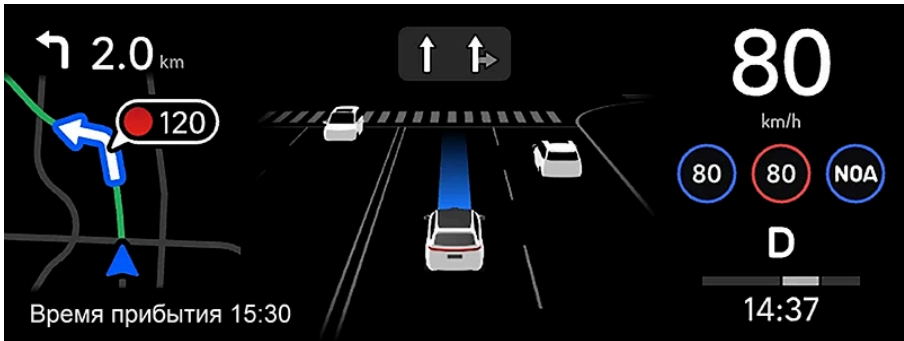

Снежный режим

Включение и выключение снежного режима осуществляется в меню центрального экрана "Настройки > Дисплей > HUD > Снежный режим".

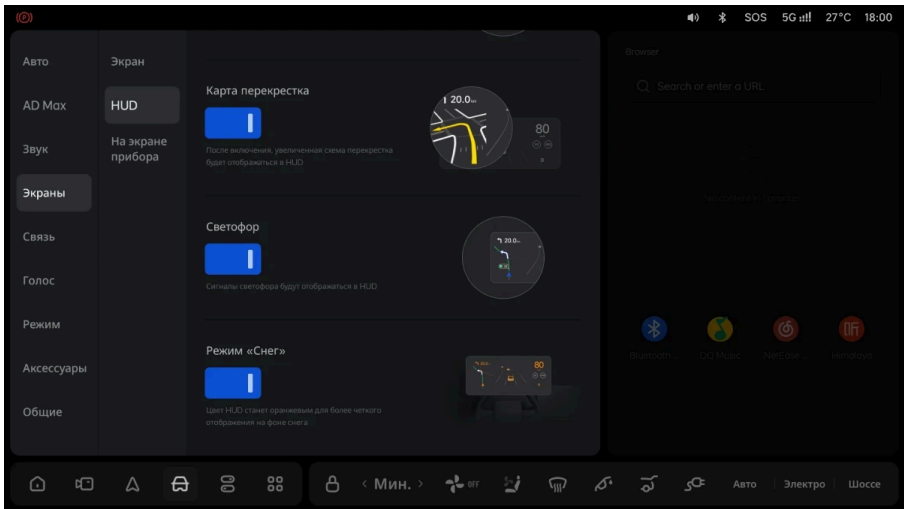

При включении снежного режима текст, линии полос и некоторые значки интерфейса HUD отображаются оранжевым цветом.

Отображение информации

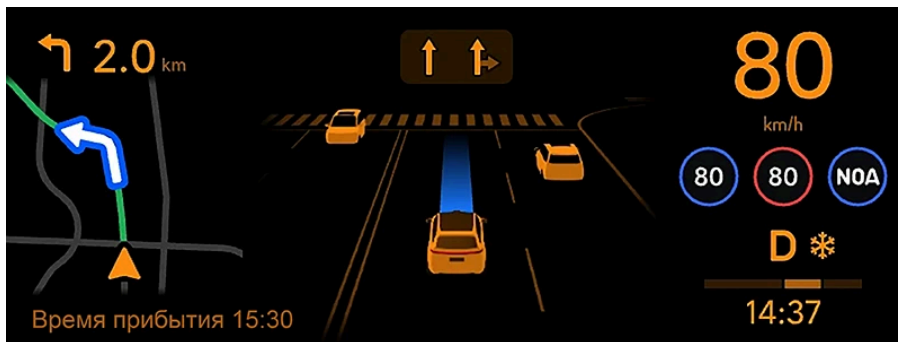

Цифровое зеркало заднего вида

Включение и выключение изображения цифрового зеркала заднего вида осуществляется в меню центрального экрана "Настройки > Дисплей > HUD > Изображение цифр. зеркала заднего вида".

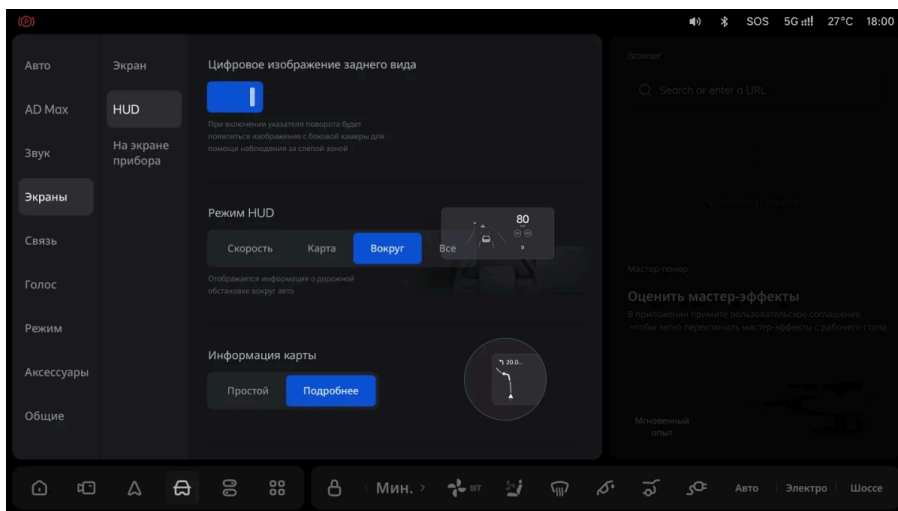

После включения функции активация указателя поворота показывает изображение сбоку-сзади, помогая водителю наблюдать за слепой зоной при маневрировании.

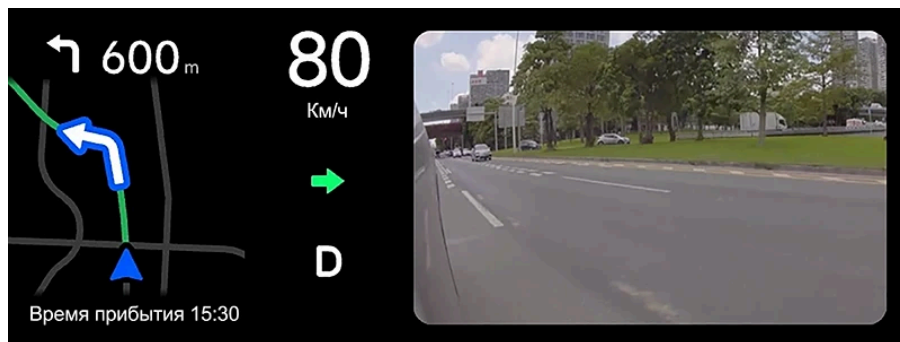

⚠ Внимание

- Для обеспечения яркости и четкости проекционного дисплея регулярно удаляйте загрязнения с внутренней стороны лобового стекла и проектора.
- При необходимости замены лобового стекла обратитесь в Сервисный центр Ли Авто / Li Auto для замены лобового стекла на такое же новое. В противном случае изображение проекционного дисплея может стать хуже.

⚠ Подсказка

Когда интерфейс проекционного экрана переключен в режим «Скорость», обратный отсчет до светофоров не отображается.

Обзор центрального экрана

№п/п	Наименование	№п/п	Наименование
1	Строка состояния	2	Информация о восприятии окружения

Отображение информации

№п/п	Наименование	№п/п	Наименование
3	Медиакарта	4	Нижняя панель функций

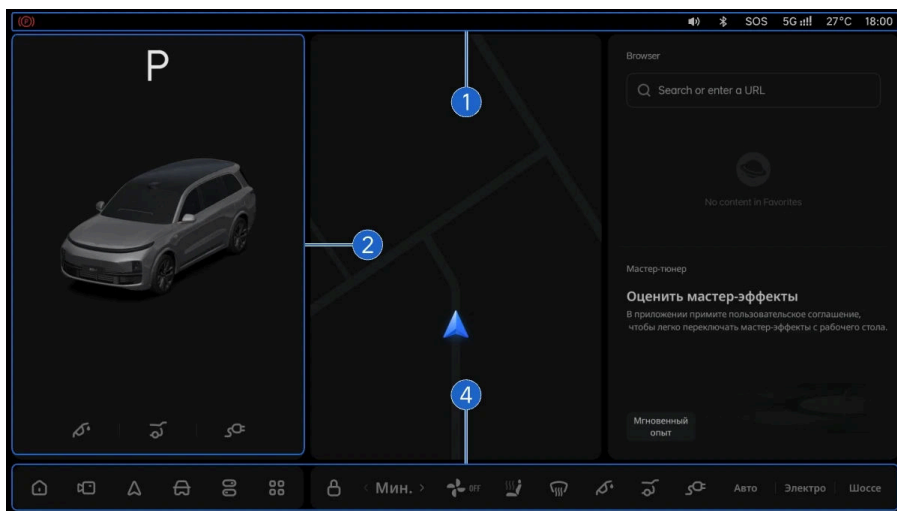

Строка состояния

В строке состояния отображаются индикаторы и предупреждающие сигналы автомобиля, время, уровень сетевого сигнала, статус отключения звука медиаисточника, статус Bluetooth-соединения, статус вызова, температура наружного воздуха, статус Wi-Fi и другая информация.

Подсказка

Для управления нажмите на соответствующие значки в строке состояния. Затем отобразится сообщение или интерфейс оператора.

Информация о восприятии окружения

В этой области отображается состояние автомобиля, информация о движении, системные подсказки, а также изображение дороги и окружающей обстановки вокруг автомобиля.

Когда автомобиль находится на передаче Р, отображается значок управления автомобилем. Его нажатие позволяет открыть лючок топливного бака, дверь багажника и крышку порта зарядки.

Подсказка

Водитель может нажать на эту область для раскрытия дополнительной информации, такой как дорожные знаки, светофоры, препятствия и т.д.

Медиакарта

На ней отображается контент, воспроизводимый медиасистемой автомобиля.

Отображение информации

Нижняя панель функций

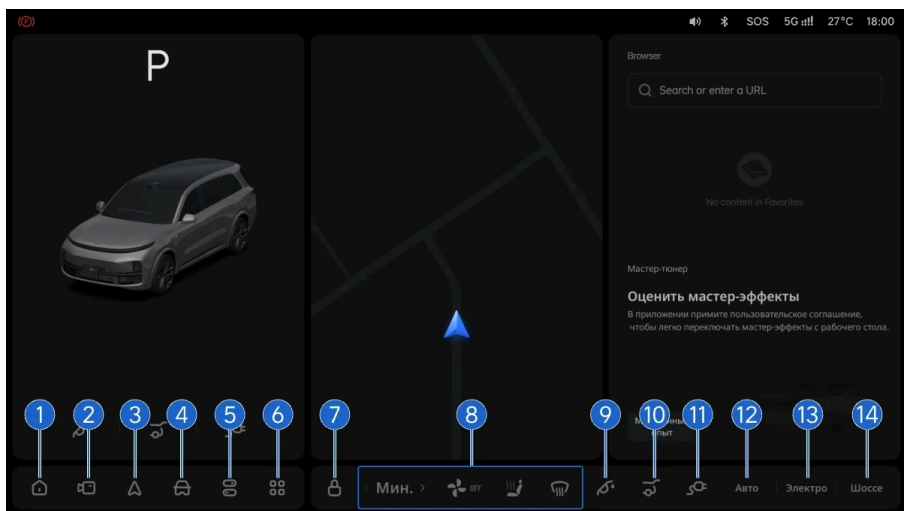

1. Главный экран

Находясь на других интерфейсах, нажмите значок , вернуться на главный экран центрального экрана.

Подсказка

Вернуться на главный экран также можно, проведя тремя или более пальцами вниз по центральному информационному дисплею.

2. Камера кругового обзора

Нажмите значок , чтобы войти в интерфейс панорамного изображения или выйти из него.

3. Навигация

Нажмите значок , чтобы войти в интерфейс навигационной карты или выйти из него.

4. Настройки

Нажмите значок , чтобы войти в интерфейс настроек или выйти из него.

Подсказка

Можно настроить кнопку приложений на левой стороне панели задач внизу. Для этого перейдите с центрального экрана управления «Настройки > Дисплей > Экран > Нижнее меню функций > Быстрые приложения.

5. Центр управления

Нажмите значок , чтобы развернуть или свернуть интерфейс центра управления.

6. Список приложений

Нажмите значок , чтобы развернуть или свернуть интерфейс списка приложений.

7. Отпирание дверей

Когда двери автомобиля заблокированы, нажмите значок , чтобы отпереть их.

Когда все двери закрыты и автомобиль разблокирован, нажмите значок , чтобы заблокировать все двери.

8. Регулировка климат-контроля / состояние сидений

- Регулировка климат-контроля

Отображение информации



Нажмите на соответствующий значок, чтобы войти в интерфейс управления системой климат-контроля или напрямую отрегулировать ее параметры.

- Состояние сидений

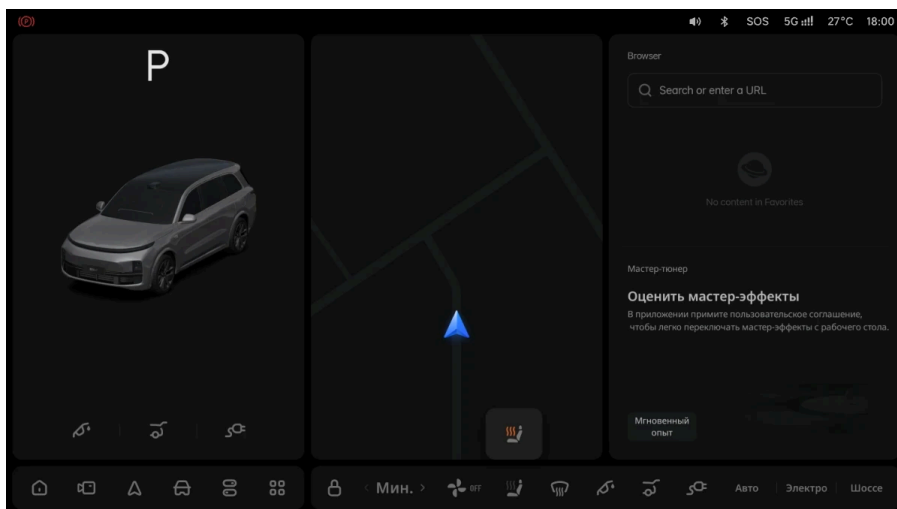
Когда функция обогрева/вентиляции передних сидений включена, значок состояния сиденья показывает соответствующий статус работы обогрева/вентиляции. Нажмите и удерживайте значок для переключения между обогревом сиденья и вентиляцией сиденья.



9. Переключатель управления задней дверью

Нажмите на значок , затем нажмите и удерживайте значок , чтобы открыть дверь багажника. Когда дверь багажника открыта, нажмите на значок , чтобы закрыть ее.

10. Кнопка лючка топливного бака

Нажмите на значок , чтобы отпереть лючок топливного бака.

11. Кнопка крышки порта зарядки

Нажмите на значок , чтобы открыть крышку порта зарядки.

При подключенном зарядном или разрядном пистолете нажмите на значок , чтобы войти в интерфейс управления зарядкой или питанием.

Подсказка

Пользователи могут настроить кнопку функции управления автомобилем в правой части нижней панели инструментов. Для этого на центральном сенсорном экране выберите: [Настройки] > [Дисплей] > [Экран] > [Настройка нижней панели инструментов] > [Управление автомобилем].

12. Управление светом

Нажмите на значок "Автосвет", чтобы развернуть интерфейс управления светом. Повторное нажатие закрывает его.

13. Режимы питания

Нажмите на значок "Режим питания", чтобы развернуть интерфейс выбора режима. Повторное нажатие закрывает его.

14. Режим движения

Нажмите на значок "Шоссе", чтобы развернуть или свернуть интерфейс выбора режима движения.

Подсказка

Часть копии значка отображается в соответствии с текущей функцией. Например, если текущий режим энергии установлен на [Электрический],

Отображение информации

Подсказка

соответствующий значок режима энергии будет отображать текст
【 Электрический 】 .

Регулирование яркости

Настройки экрана можно изменить через центральный экран: "Настройки > Отображение > Экран":

- Регулировка яркости: Перетащите полосу яркости для регулировки яркости экрана. Также можно нажать кнопку "Авто", и яркость экрана будет автоматически меняться в зависимости от окружающего освещения.
- Внешний вид: Можете установить светлую или темную тему оформления. Также можно нажать "Авто", и тема экрана будет автоматически переключаться с восходом и заходом солнца.
- Компоновка центрального экрана: Можно настроить отображение приложения в разделенном или полноэкранным режиме.
- Нижняя панель функций: Настроить отображение и порядок быстрых приложений и функций управления автомобилем можно в нижней панели функций.

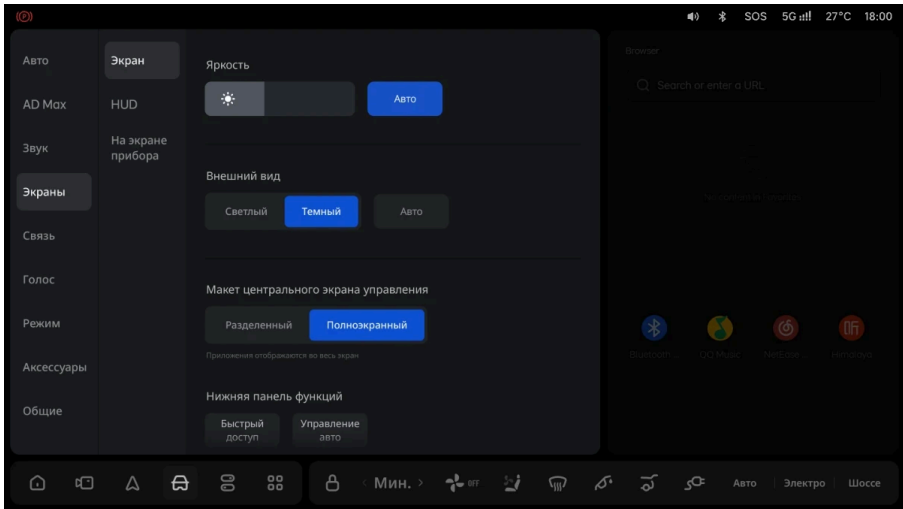

Компоновка центрального экрана

Настройка отображение приложений в разделенном или полноэкранном режиме через центральный экран: "Настройки > Отображение > Экран > Компоновка центрального экрана".

Отображение информации

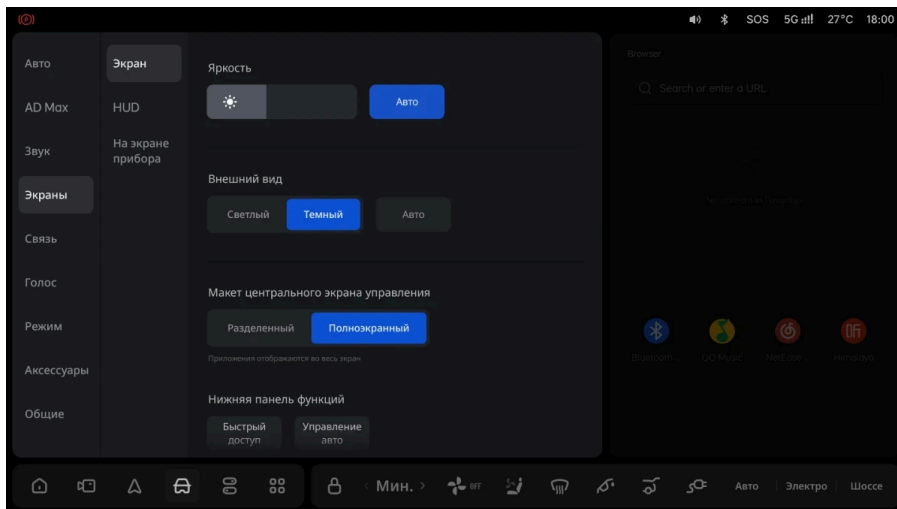

Режим очистки экрана

Включите режим очистки экрана, чтобы предотвратить случайные нажатия во время уборки.

Вход в режим очистки экрана: Когда автомобиль находится на передаче P, перейдите в меню центрального экрана "Настройки > Отображение > Экран > Очистка экрана".

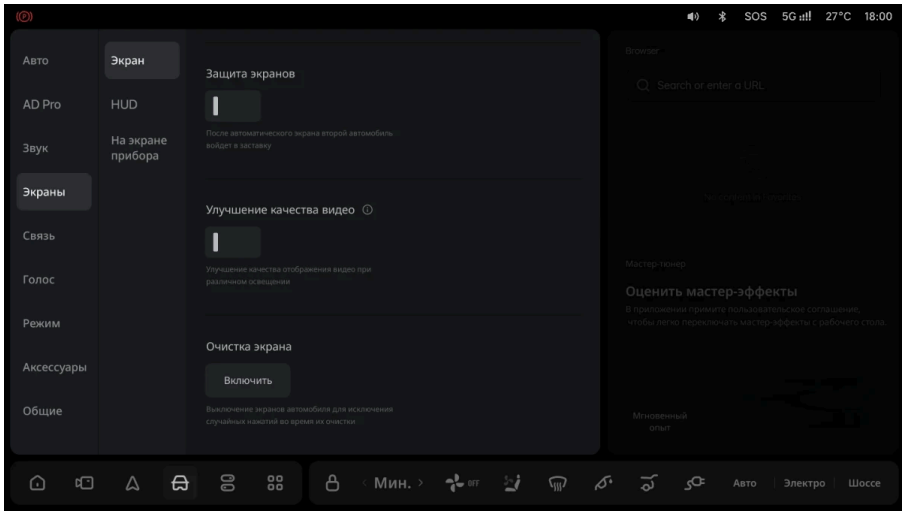

Выход из режима очистки экрана: Нажмите и удерживайте центральный экран в течение 3 секунд, чтобы выйти из режима очистки.

Подсказка

При переходе центрального информационного дисплея в спящий режим, выключении питания транспортного средства или переключении передачи с режима "P" режим очистки экрана автоматически отключается.

Центр управления

Знакомство с интерфейсом центра управления

№п/п	Наименование	№п/п	Наименование
1	Учетная запись водителя	4	Режим движения и режим питания

Отображение информации

№п/п	Наименование	№п/п	Наименование
2	Временный выключатель Bluetooth	5	Регулировка громкости и яркости
3	Выключатель сотовой сети	6	Индивидуальные настройки

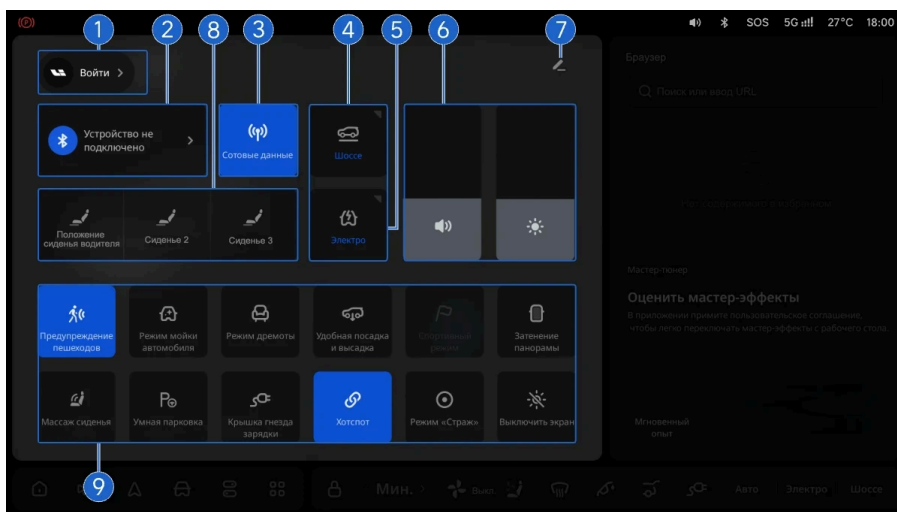

№п/п	Наименование	№п/п	Наименование
7	Центр уведомлений	9	Панель быстрого доступа
8	Переключение профилей сиденья		

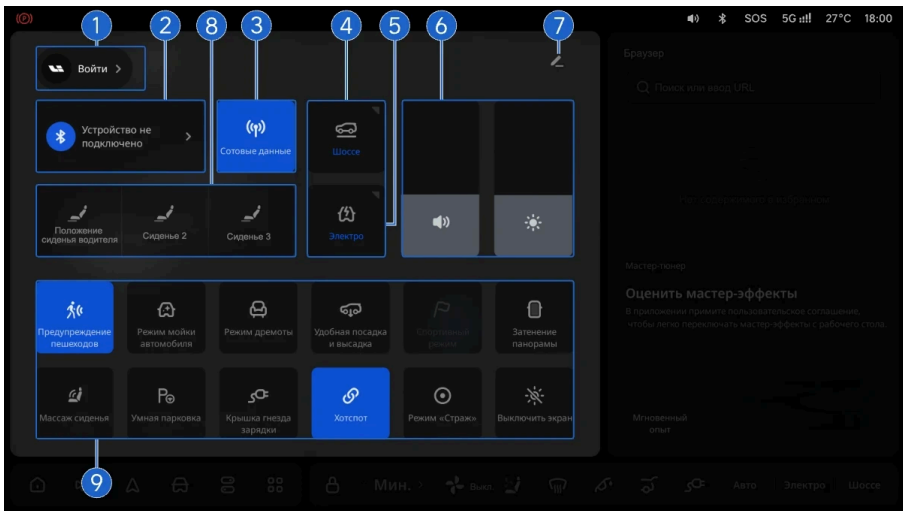

Вход в интерфейс Центра управления и выход из него

1. Вход

Войти в интерфейс центра управления можно двумя способами:

- Нажмите на значок  на нижней панели инструментов.
- Сделайте свайп вниз от верхнего края центрального экрана.

2. Выход

Выйти из интерфейса центра управления можно тремя способами:

- Нажмите на значок  на нижней панели инструментов.
- Коснитесь места на центральном экране за пределами центра управления, чтобы выйти из текущего интерфейса.
- Сделайте свайп вверх по интерфейсу центра управления.

Отображение информации

Настройки

Нажмите на значок  в интерфейсе центра управления для перехода в режим настройки.

- Используйте кнопки "-" или "+" в правом верхнем углу, чтобы добавлять или удалять отображаемые элементы.
- Для изменения порядка элементов зажмите значок и перетащите его в нужное место.

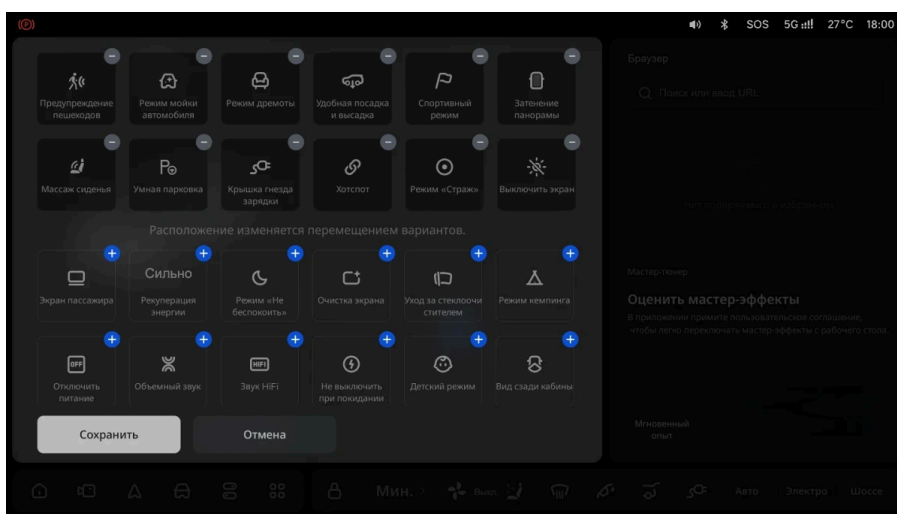



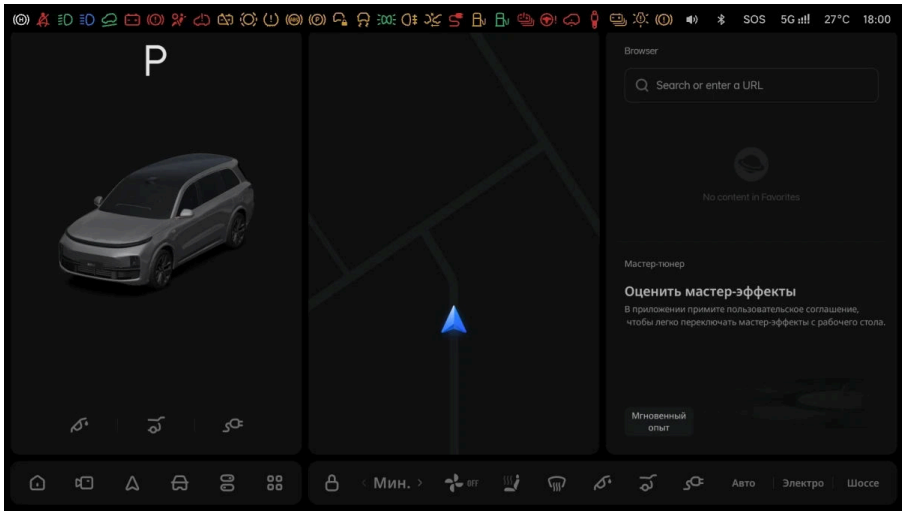

Предупреждающие и световые индикаторы

Сигнальные и индикаторные лампы на центральном информационном дисплее, проекционном дисплее и сенсорной панели безопасного вождения предупреждают водителя о рабочем статусе различных систем транспортного средства.









Отображение информации





Световой индикатор

Значок	Наименование
	Индикатор поворота налево
	Если этот индикатор мигает, то включен левый указатель поворота.
	Индикатор поворота направо
	Если этот индикатор мигает, то включен правый указатель поворота.
	Индикатор аварийной сигнализации
	Если левый и правый указатели поворота мигают одновременно, это означает, что включена аварийная сигнализация.
	Индикатор габаритного фонаря
	Если этот индикатор горит, то включен габаритный фонарь.





Отображение информации

Значок	Наименование
	<p>Индикатор отключения автоматического экстренного торможения</p> <p>Если этот индикатор горит, это означает, что функция автоматического экстренного торможения включена, но временно заблокирована, поскольку пассажиры не сидят на своих местах или не пристегнуты ремнями безопасности.</p>
	<p>Индикатор фар ближнего света</p> <p>Если этот индикатор горит, то включены фары ближнего света.</p>
	<p>Индикатор фар дальнего света</p> <p>Если этот индикатор горит, то включены фары дальнего света.</p>
	<p>Индикатор задних противотуманных фонарей</p> <p>Если этот индикатор горит, то включены задние противотуманные фонари.</p>
	<p>Индикатор интеллектуальных фар дальнего света</p> <p>При включении функции интеллектуального дальнего света, если система не активировала дальний свет, индикатор будет гореть.</p>
	<p>Индикатор работы интеллектуальных фар дальнего света</p> <p>При включении функции интеллектуального дальнего света, если система активировала дальний свет, индикатор будет гореть.</p>
	<p>Индикатор сбоя противоугонного устройства</p> <p>Если этот индикатор загорается, это означает, что проверка противоугонной системы автомобиля не пройдена. Обратитесь в сервисный центр Ли Авто / Li Auto.</p>
	<p>Индикатор электронного стояночного тормоза</p> <p>При запуске двигателя индикатор загорается на несколько секунд, а затем гаснет, что свидетельствует о нормальной работе системы.</p> <p>Если этот индикатор горит постоянно, то электронный стояночный тормоз работает.</p>



Отображение информации

Значок	Наименование
	<p>Индикатор системы помощи при спуске</p> <p>При запуске двигателя индикатор загорается на несколько секунд, а затем гаснет, что свидетельствует о нормальной работе системы.</p> <p>Если этот индикатор горит постоянно, то система помощи при спуске включена.</p> <p>Если индикатор мигает, то система помощи при спуске работает.</p>
	<p>Индикатор автоматической парковки</p> <p>Если этот индикатор горит, то система автоматической парковки работает.</p>
	<p>Индикатор состояния подключения к разъему для зарядки</p> <p>Этот индикатор загорается при подключении автомобиля к разъему для зарядки.</p>
	<p>Индикатор готовности (READY)</p> <p>Индикатор готовности (READY) загорается при запуске автомобиля.</p>
	<p>Индикатор состояния зарядки</p> <p>Если этот индикатор горит, то автомобиль заряжается с помощью зарядного разъема.</p>
	<p>Индикатор завершения зарядки</p> <p>Если этот индикатор горит, то зарядка автомобиля завершена.</p>
	<p>Индикатор низкого уровня топлива</p> <p>Если этот индикатор горит, то в баке осталось мало топлива. Заправляйте бак вовремя.</p>
	<p>Индикатор низкого заряда аккумулятора</p> <p>Если этот индикатор горит, то у аккумулятора низкий уровень заряда. Заряжайте аккумулятор вовремя.</p>



Отображение информации



Значок	Наименование
	<p>Индикатор уровня стеклоомывающей жидкости</p> <p>Если загорается индикатор, это означает, что уровень омывающей жидкости не соответствует норме. Проверяйте уровень стеклоомывающей жидкости вовремя.</p>
	<p>Индикатор контроля внимания водителя</p> <p>Если индикатор горит, это означает неисправность системы контроля внимания водителя. Как можно скорее проверьте состояние автомобиля и всегда соблюдайте безопасность вождения.</p>
	<p>Индикатор отвлечения внимания водителя</p> <p>Если индикатор горит, это означает, что водитель отвлекся. Как можно скорее скорректируйте манеру вождения и всегда соблюдайте безопасность вождения..</p>
	<p>Индикатор усталости водителя</p> <p>Если индикатор горит, это означает, что водитель устал. Как можно скорее верните внимание на дорогу или безопасно остановите автомобиль и отдохните.</p>
	<p>Индикатор опасного вождения</p> <p>Если индикатор горит, это означает опасное вождение автомобиля. Как можно скорее скорректируйте манеру вождения и всегда соблюдайте безопасность вождения..</p>

Предупреждающий индикатор



Значок	Наименование
	<p>Предупреждающий индикатор неисправности тормозной системы</p> <p>При запуске двигателя данный предупреждающий индикатор загорается на несколько секунд и затем гаснет, что свидетельствует о нормальной работе тормозной системы и корректном уровне тормозной жидкости.</p> <p>Если этот индикатор горит постоянно, то уровень тормозной жидкости слишком низкий или тормозная система неисправна. Припаркуйте автомобиль в безопасном месте и срочно обратитесь в сервисный центр Ли Авто / Li Auto, так как управлять автомобилем в таком состоянии опасно!</p>
	<p>Предупреждающий индикатор неисправности выхлопной системы</p> <p>Если при запуске двигателя автомобиля этот индикатор загорается на несколько секунд, а затем гаснет, то выхлопная система работает нормально.</p> <p>Если этот индикатор горит постоянно, то выхлопная система неисправна. Пожалуйста, осторожно управляйте транспортным средством и незамедлительно обратитесь в сервисный центр Ли Авто / Li Auto для решения проблемы, чтобы избежать повреждения автомобиля или возникновения аварийных ситуаций.</p>



Отображение информации

Значок	Наименование
	Предупреждающий индикатор неисправности системы подушек безопасности
	<p>Если при запуске двигателя автомобиля этот индикатор загорается на несколько секунд, а затем гаснет, то система подушек безопасности работает нормально.</p> <p>Если горит предупреждающий индикатор, это означает, что неисправна подушка безопасности, блок управления подушкой безопасности или преднатяжитель ремня безопасности. Обратитесь в сервисный центр Ли Авто / Li Auto.</p>
	Индикатор пониженного давления масла
	<p>При запуске двигателя индикатор загорается на несколько секунд и затем гаснет, что свидетельствует о нормальной работе датчика давления масла.</p> <p>Если этот индикатор горит, то уровень масла не в норме. Припаркуйте автомобиль в безопасном месте и обратитесь в сервисный центр Ли Авто / Li Auto. Управлять автомобилем в таком состоянии опасно!</p>
	Предупреждающий индикатор неисправности системы ABS
	<p>Если при запуске двигателя автомобиля этот индикатор загорается на несколько секунд, а затем гаснет, то система ABS работает нормально.</p> <p>Если этот индикатор горит, это означает, что в системе ABS имеется неисправность. Управляйте автомобилем осторожно и немедленно свяжитесь с Сервисным центром Ли Авто / Li Auto или обратитесь в сервисный центр Ли Авто / Li Auto для устранения неисправности во избежание повреждения автомобиля или аварии.</p>





Значок	Наименование
	Предупреждающий индикатор неисправности электрической системы рулевого управления
	<p>Если при запуске двигателя автомобиля этот индикатор загорается на несколько секунд, а затем гаснет, то электрическая система рулевого управления работает нормально.</p> <p>Если предупреждающий индикатор горит постоянно, то электрическая система рулевого управления неисправна. В этом случае для управления рулевым колесом необходимо приложить большее усилие. Как можно скорее обратитесь в сервисный центр Ли Авто / Li Auto.</p>
	Индикатор отключения высокого напряжения
	<p>Если этот индикатор горит, то включение высокого напряжения в автомобиле невозможно. Как можно скорее обратитесь в сервисный центр Ли Авто / Li Auto.</p>
	Сигнальная лампа работы/неисправности системы ESP
	<p>Если при запуске автомобиля предупреждающий индикатор загорается на несколько секунд, а затем гаснет, то система ESP работает нормально.</p> <p>Если индикатор мигает, это означает, что система ESP находится в рабочем состоянии.</p> <p>Если индикатор горит, это означает, что в системе ESP имеется неисправность. Управляйте автомобилем осторожно и немедленно свяжитесь с Сервисным центром Ли Авто / Li Auto или обратитесь в сервисный центр Ли Авто / Li Auto для устранения неисправности во избежание повреждения автомобиля или аварии.</p>

Отображение информации

Значок	Наименование
	<p>Предупреждающий индикатор перегрева аккумулятора</p> <p>Если предупреждающий индикатор горит, то температура аккумулятора слишком высокая. Припаркуйте автомобиль в безопасном месте и обратитесь в сервисный центр Ли Авто / Li Auto, так как управлять автомобилем в таком состоянии опасно!</p>
	<p>Предупреждающий индикатор неисправности электронной системы парковки</p> <p>Если при запуске двигателя автомобиля этот индикатор загорается на несколько секунд, а затем гаснет, то электронная система парковки работает нормально.</p> <p>Если предупреждающий индикатор горит постоянно, то электронная система парковки неисправна. Во избежание травм или повреждения автомобиля управляйте автомобилем с осторожностью и как можно скорее обратитесь в сервисный центр Ли Авто / Li Auto или самостоятельно подъедьте в сервисный центр Ли Авто / Li Auto устранить проблему.</p>
	<p>Предупреждающий индикатор i-Booster</p> <p>Неисправность в системе i-Booster (электромеханический усилитель) или ESP. Во избежание травм или повреждения автомобиля управляйте автомобилем с осторожностью и немедленно обратитесь в сервисный центр Ли Авто / Li Auto или самостоятельно подъедьте в сервисный центр Ли Авто / Li Auto устранить проблему.</p>

Значок	Наименование
	<p data-bbox="310 313 1018 375">Предупреждающий индикатор неисправности системы контроля давления в шинах</p> <p data-bbox="310 386 1059 480">Если при запуске двигателя автомобиля этот индикатор загорается на несколько секунд, а затем гаснет, то система контроля давления в шинах работает нормально.</p> <p data-bbox="310 513 1047 678">Если предупреждающий индикатор горит постоянно, то система контроля давления в шинах неисправна. Проверьте состояние шин автомобиля и в случае необходимости обратитесь в сервисный центр Ли Авто / Li Auto или посетите сервисный центр Ли Авто / Li Auto для устранения проблемы.</p> <p data-bbox="310 711 1044 873">Если предупреждающий индикатор мигает, это указывает на отсутствие питания в управляющем модуле системы мониторинга давления в шинах. Обратитесь в сервисный центр Ли Авто / Li Auto или посетите сервисный центр Ли Авто / Li Auto для решения проблемы.</p>
	<p data-bbox="310 898 1012 922">Предупреждающий индикатор неисправности системы привода</p> <p data-bbox="310 938 1047 1040">При запуске двигателя данный предупреждающий индикатор загорается на несколько секунд и затем гаснет, что свидетельствует о нормальной работе силовой системы автомобиля.</p> <p data-bbox="310 1073 1053 1214">Если предупреждающий индикатор горит постоянно, то система привода неисправна. Припаркуйте автомобиль в безопасном месте и обратитесь в сервисный центр Ли Авто / Li Auto, так как управлять автомобилем в таком состоянии опасно!</p>

Отображение информации

Значок	Наименование
	Предупреждающий индикатор непристегнутого ремня безопасности
	<p>Если водитель не пристегнул ремень безопасности и сработает сигнал тревоги, загорится предупреждающий индикатор непристегнутого ремня безопасности, а справа отобразится метка положения соответствующего сиденья; если предупреждающий индикатор продолжает гореть после того, как ремень безопасности был пристегнут, обратитесь в сервисный центр Ли Авто / Li Auto.</p>
	Индикатор высокой температуры воды в удлинителе пробега
	<p>Если при запуске автомобиля индикатор загорается на несколько секунд, а затем гаснет, то система охлаждения удлинителя пробега работает нормально.</p> <p>Если индикатор горит, то температура воды в удлинителе пробега высокая. Припаркуйте автомобиль в безопасном месте и обратитесь в сервисный центр Ли Авто / Li Auto. Управлять автомобилем в таком состоянии опасно!</p>
	Индикатор низкой емкости аккумулятора и неисправности аккумуляторной системы
	<p>При запуске двигателя данный индикатор загорается на несколько секунд и затем гаснет, что свидетельствует о нормальной работе аккумуляторной системы.</p> <p>Если этот индикатор горит постоянно, то емкость аккумулятора низкая или аккумуляторная система неисправна. Обратитесь в сервисный центр Ли Авто / Li Auto.</p>
	Индикатор неисправности наружного освещения
	<p>Если индикатор горит постоянно, то система наружного освещения неисправна. Обратитесь в сервисный центр Ли Авто / Li Auto.</p>

Значок	Наименование
	Индикатор ограничения мощности системы привода
	Если индикатор горит, то мощность автомобиля ограничена.

Смарт-ключ

Описание кнопок ключа

1. Кнопка разблокировки

Дистанционная разблокировка автомобиля и дистанционное открытие окон

2. Кнопка блокировки

Дистанционная блокировка автомобиля, дистанционное закрытие окон, поиск автомобиля

3. Кнопка управления багажником

Управление открытием и закрытием двери багажника

Доступ к автомобилю

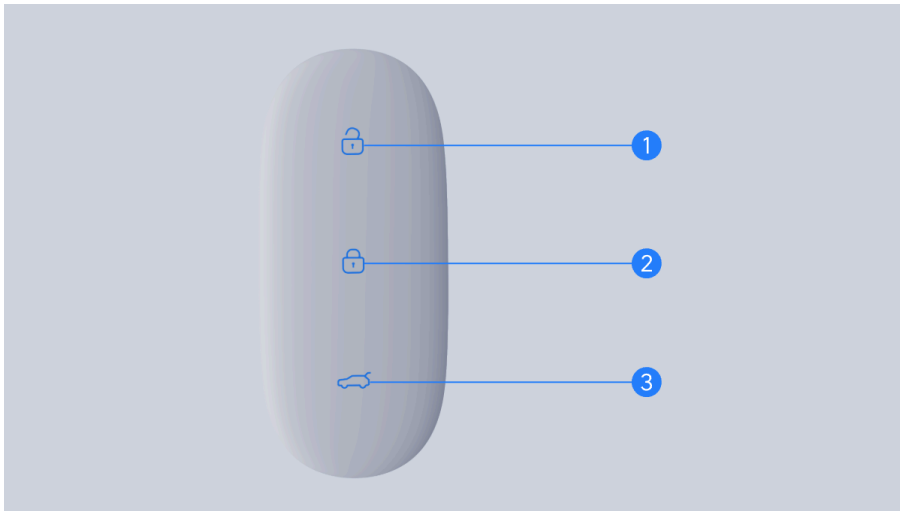

⚠ Внимание

- Выходя из автомобиля обязательно берите с собой смарт-ключ.
- Электронные устройства(например, мобильные телефоны, компьютеры и т.п.), магнитные материалы и устройства, излучающие электромагнитное излучение могут создавать помехи сигналу смарт-ключа, делая его работу нестабильной вплоть до временной невозможности использования.
- Не кладите смарт-ключ в багажник, чтобы случайно не запереть его внутри автомобиля.
- Не кладите смарт-ключ в багажник также и потому, что система может обнаружить его и заблокировать возможность запуска автомобиля.

Дистанционное управление

1. Блокировка автомобиля:

При закрытых дверях кратко нажмите кнопку блокировки, чтобы запереть автомобиль.

2. Разблокировка автомобиля:

Если автомобиль заперт, кратко нажмите кнопку разблокировки для отпирания автомобиля.

3. Поиск автомобиля с пульта:

Если смарт-ключ находится в зоне действия, дважды нажмите кнопку блокировки на ключе на 1,5 секунды, и автомобиль перейдет в режим поиска. Сигнальные огни мигнут 10 раз, дважды прозвучит звуковой сигнал.

Подсказка

Используйте данную функцию для нахождения точного положения автомобиля в ситуации невозможности точно определить положение автомобиля на парковке.

4. Дистанционное закрытие окон:

Когда автомобиль не заведен и все двери полностью закрыты, нажмите и удерживайте кнопку блокировки, и окна закроются автоматически.

5. Дистанционное открытие окон:

Когда автомобиль не заведен и все двери полностью закрыты, нажмите и удерживайте кнопку разблокировки, и окна откроются автоматически.

6. Открытие двери багажника:

Когда дверь багажника закрыта, дважды подряд нажмите кнопку управления багажником, чтобы открыть дверь.

7. Фиксация двери багажника:

Во время движения двери багажника краткое нажатие кнопки управления останавливает ее в промежуточном положении. Последующее двукратное нажатие кнопки управления меняет направление движения на противоположное.

Доступ к автомобилю

8. Закрытие двери багажника:

Когда дверь багажника открыта, дважды подряд нажмите кнопку управления багажником, чтобы закрыть дверь.

Внимание

Во избежание защемления или повреждения стекол при использовании смарт-ключа для закрывания окон и багажной двери убедитесь в том, что на траектории движения стекол нет препятствий.

Разблокировка по считыванию физического ключа

Включить или отключить функцию разблокировки по считыванию физического ключа можно в меню на центральном экране "Настройки > Автомобиль > Замок > Разблокировка по считыванию физ. ключа".

После выключения автомобиля физический ключ можно оставлять внутри в качестве запасного (например, при мойке, обслуживании), что не влияет на работу цифрового ключа.

Во включенном состоянии (по умолчанию) физический ключ поддерживает функцию бесконтактной разблокировки. Не оставляйте физический ключ в автомобиле, иначе при выходе автомобиль может не заблокироваться.

Подсказка

- После закрытия физический ключ можно разблокировать нажатием кнопки без последствий для телефонного ключа.
- После закрытия ключ остается внутри автомобиля и автомобиль можно запустить в нормальном режиме. Помните о необходимости запереть автомобиль после выхода из него.

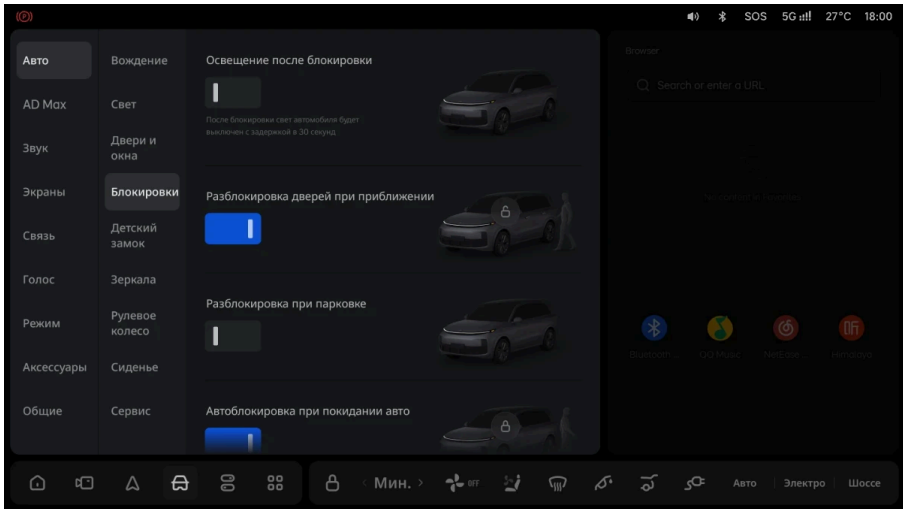

Разрядка элемента питания смарт-ключа

При низком заряде элемента питания смарт-ключа на центральном экране появится сообщение «Низкий заряд батареи ключа». В этом случае как можно скорее [замените элемент питания в смарт-ключе](#).

Заряд элемента питания смарт-ключа постепенно снижается, даже если ключ не используется. При уменьшении рабочего диапазона ключа или его отказе [замените элемент питания смарт-ключа](#).

Подтверждение количества зарегистрированных ключей

Для проверки количества ключей, зарегистрированных на ваш автомобиль, обратитесь в сервисный центр Ли Авто / Li Auto.

Предупреждение

- Не создавайте помех другим законным службам радиосвязи при использовании интеллектуальных ключей. При обнаружении помех

Доступ к автомобилю

Предупреждение

прекратите их использование и примите меры по устранению помех перед продолжением использования.

- Не подвергайте интеллектуальный ключ воздействию высоких или низких температур в течение длительного времени.
- Не размещайте интеллектуальный ключ рядом или в контакте с металлическими или магнитными материалами.
- Не изменяйте и не увеличивайте мощность передачи антенны без разрешения.
- Не подключайте внешнюю антенну и не используйте другую антенну без разрешения.
- Не роняйте интеллектуальный ключ на землю и не подвергайте его сильным ударам.
- Не мочите интеллектуальный ключ и не очищайте его в ультразвуковом очистителе.
- Не разбирайте интеллектуальный ключ без разрешения.
- Не наклеивайте ничего на поверхность интеллектуального ключа.

Внимание

- В случае открывания без ключа и неисправности системы запуска или другой связанной с ключом неисправности, доставьте автомобиль вместе со всеми смарт-ключами в Сервисный центр Ли Авто / Li Auto.
- При утрате смарт-ключей доставьте автомобиль и оставшиеся смарт-ключи в Сервисный центр Ли Авто / Li Auto.

Двери автомобиля

Открытие и закрытие дверей

1. Откройте дверь автомобиля, используя скрытую ручку.

Когда дверь разблокирована, потяните ручку на себя, чтобы открыть дверь.

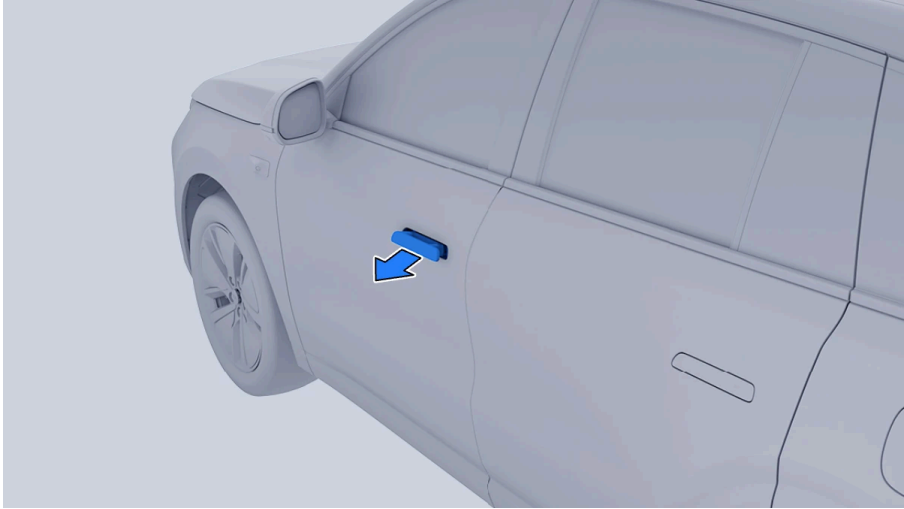

2. Открытие двери изнутри

- Когда дверь разблокирована, потяните дверную ручку один раз и толкните дверь наружу, чтобы открыть ее.
- Когда дверь заблокирована, дважды потяните ручку на себя и затем толкните дверь наружу, чтобы открыть ее.

Доступ к автомобилю



⚠ Предупреждение

Не тяните за внутреннюю ручку двери во время движения автомобиля.

⚠ Внимание

После включения детского замка задние двери нельзя будет открыть изнутри. Не прилагайте усилий к внутренней ручке двери во избежание повреждения автомобиля.

⚠ Подсказка

Если при попытке открывания двери при помощи внутренней ручки заднюю дверь не удастся открыть после нескольких попыток, проверьте, не активирована ли блокировка дверей.

3. Закрытие двери

- Для закрытия двери снаружи просто нажмите на нее до щелчка.

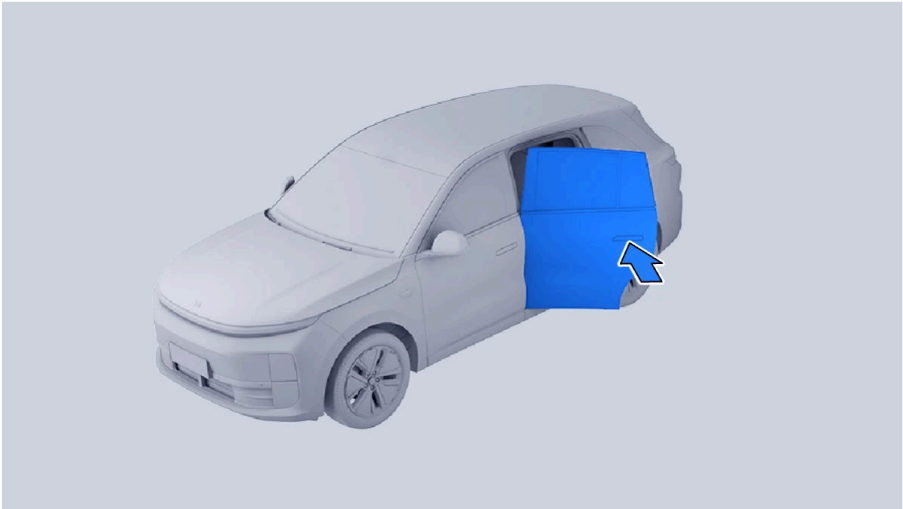

- Чтобы закрыть дверь из салона, возьмитесь за ручку-подлокотник и потяните дверь на себя.



Доступ к автомобилю

Разблокировка и блокировка дверей

При разблокировке двери с помощью системы бесключевого доступа, смарт-ключа или приложения Ли Авто / Li Auto дважды мигнут указатели поворота, загорятся габаритные огни, а скрытая ручка двери и внешние зеркала заднего вида автоматически разложатся.

При запираиии двери с помощью бесключевого доступа, смарт-ключа и приложения Ли Авто / Li Auto указатели поворота мигнут один раз, раздастся один звуковой сигнал, загорятся габаритные огни, а скрытая дверная ручка и внешние зеркала заднего вида автоматически сложаются.

Подсказка

Звуковой сигнал блокировки, подсветка звездного кольца, функции автоматического раскрытия и складывания наружных зеркал заднего вида можно настроить через центральный экран.

1. Разблокировка и блокировка дверей с помощью бесключевого доступа
 - Разблокировка: Когда автомобиль заперт, коснитесь смарт-ключом скрытой сенсорной зоны на ручке для разблокировки всех дверей.
 - Блокировка: Когда все двери закрыты, коснитесь смарт-ключом скрытой сенсорной зоны ручки для блокировки всех дверей.

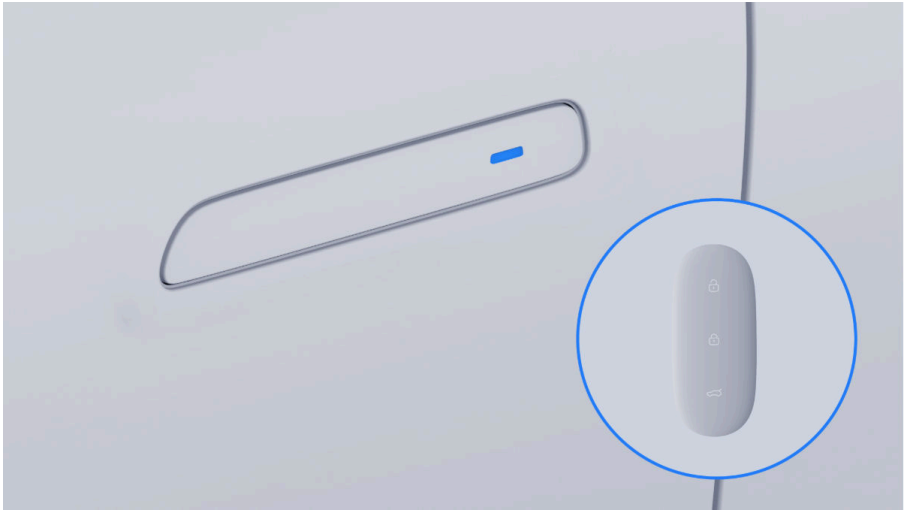

2. Разблокировка и блокировка дверей с помощью смарт-ключа

- Разблокировка: Когда автомобиль заблокирован, нажмите кнопку разблокировки 1 в пределах зоны действия, чтобы открыть все двери (для открытия окон удерживайте кнопку).
- Блокировка: Когда все двери закрыты, нажмите кнопку блокировки 2 в пределах зоны действия, чтобы запереть все двери (для закрытия окон удерживайте кнопку).

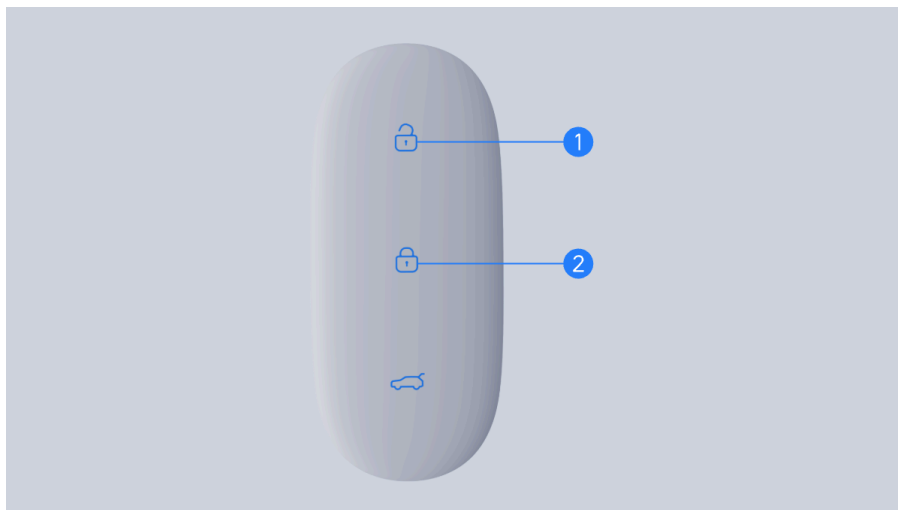

Доступ к автомобилю



3. Удаленная разблокировка и блокировка дверей через приложение Ли Авто / Li Auto

- Разблокировка: Нажмите кнопку разблокировки, чтобы разблокировать все двери.
- Блокировка: Когда все двери закрыты, нажмите кнопку блокировки, чтобы запереть все двери.

4. Разблокировка и блокировка дверей с помощью центрального информационного дисплея

- Разблокировка: Когда автомобиль заблокирован, нажмите на значок  функциональной панели в нижней части центрального информационного дисплея, чтобы разблокировать все двери.
- Блокировка: Когда все двери закрыты и разблокированы, нажмите на значок  функциональной панели в нижней части центрального информационного дисплея, чтобы заблокировать все двери.

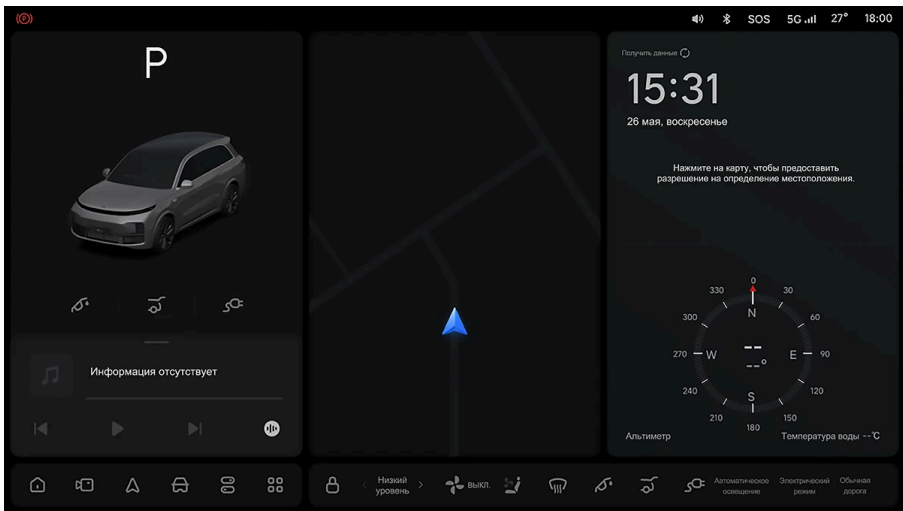

5. Открывание двери с помощью внутренней ручки

- Чтобы открыть запертую, дверь потяните за дверную ручку один раз.



Доступ к автомобилю

Внимание

Не прикладывайте чрезмерное усилие к внутренней ручке двери, чтобы избежать ее повреждения.

Подсказка

При заблокированных дверях потяните внутреннюю ручку двери со стороны водителя, чтобы разблокировать все двери; при заблокированных дверях потяните внутреннюю ручку любой другой двери, чтобы разблокировать только эту дверь.

6. Автоматическая разблокировка и блокировка дверей

- Автоматическая блокировка при удалении ключа: После активации данной функции, удаление смарт-ключа на заданное расстояние от автомобиля приведет к автоматическому складыванию скрытой дверной ручки и все двери будут заблокированы.
- Разблокировка без ключа: После активации функции приближении смарт-ключа к автомобилю приведет к автоматическому раскладыванию скрытой дверной ручки и все двери будут разблокированы.
- Функция блокировки дверей в зависимости от скорости: При достижении скорости движения в 5 км/ч все двери автоматически блокируются.
- Разблокировка при парковке: После активации этой функции автомобиль будет автоматически разблокироваться при переключении с любой передачи на передачу P.
- Автоматическая разблокировка при столкновении: При работающем двигателе в случае серьезного столкновения автоматически разблокируются все двери и включится аварийная сигнализация.
- Автоматическая повторная блокировка: В случае блокировки автомобиля, если дверь или крышка багажника не будут открыты в течение 2 минут после разблокировки, произойдет автоматическая повторная блокировка.

Внимание

- На работу смарт-ключей могут влиять электронные устройства (мобильные телефоны, компьютеры и т.п.), магнитные вещества и источники электромагнитного излучения поблизости от автомобиля. Такое влияние может привести к тому, что функция блокировки при отходе от автомобиля не сработает. Перед тем как покинуть транспортное средство, убедитесь, что оно заблокировано.
- Не вставляйте смарт-ключ в автомобиль через окно перед разблокировкой двери, чтобы избежать срабатывания функции автоматической повторной блокировки и не допустить запираения ключа внутри автомобиля.

Аварийная разблокировка и блокировка дверей

- Аварийная разблокировка и блокировка левой передней двери

Разблокировка левой передней двери:

1. Нажмите на левую сторону скрытой дверной ручки в направлении 1, откиньте и одновременно потяните дверную ручку вверх в направлении 2, продолжая удерживать ее рукой.
2. Вставьте механический ключ в замочную скважину.
3. Чтобы открыть левую переднюю дверь, поверните механический ключ против часовой стрелки, как показано на рисунке 3.
4. После разблокировки извлеките механический ключ и отпустите дверную ручку, чтобы она автоматически вернулась в исходное положение.
5. После того, как ручка двери вернется в исходное положение, снова потяните за нее, чтобы открыть левую переднюю дверь.

Доступ к автомобилю

Подсказка

Если после разблокировки механическим ключом его не вынуть, дверь может не открыться при потягивании за ручку.

Блокировка левой передней двери:

1. Нажмите на левую сторону дверной ручки в направлении 1, чтобы выдвинуть ее, затем потяните ручку вверх в направлении 2, продолжая удерживать ее рукой.
2. Вставьте механический ключ в замочную скважину.
3. Заблокируйте левую переднюю дверь, повернув механический ключ по часовой стрелке, как указано на рисунке 3.

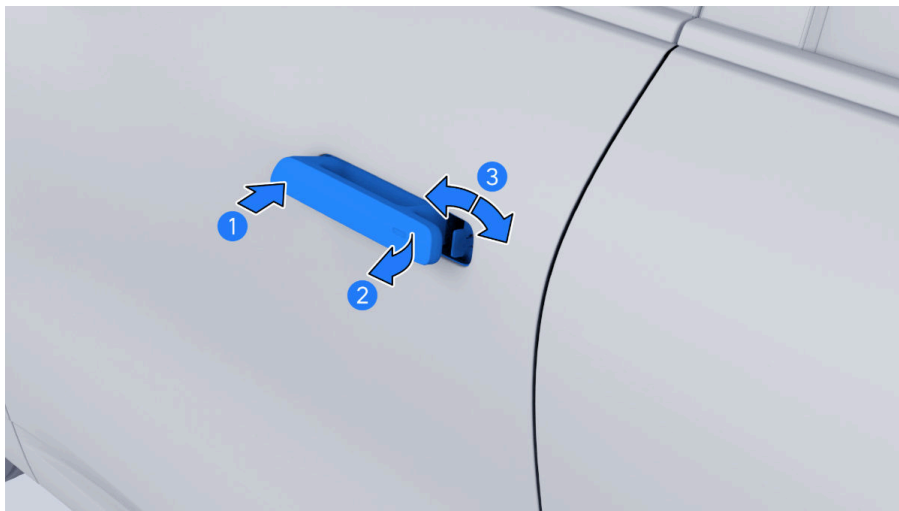

- Аварийная блокировка остальных дверей

Левые задняя, правая передняя и правая задняя двери оснащены аварийными запирающими устройствами, позволяющими заблокировать двери автомобиля

в чрезвычайной ситуации: с помощью механического ключа поверните замок левой задней двери по часовой стрелке для аварийной блокировки (правые двери требуют поворота против часовой стрелки), извлеките механический ключ и закройте дверь автомобиля.

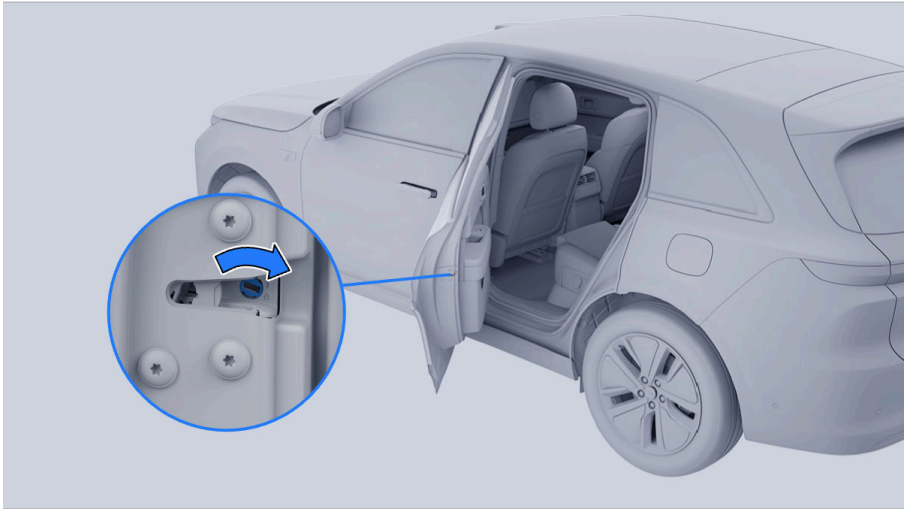

Настройки дверного замка

1. Настройка разблокировки без ключа

Для включения и выключения функции автоматической разблокировки последовательно нажмите следующие кнопки на центральном информационном дисплее: > Настройки > Транспортное средство > Блокировка автомобиля > Автоматическая разблокировка при приближении.

Доступ к автомобилю

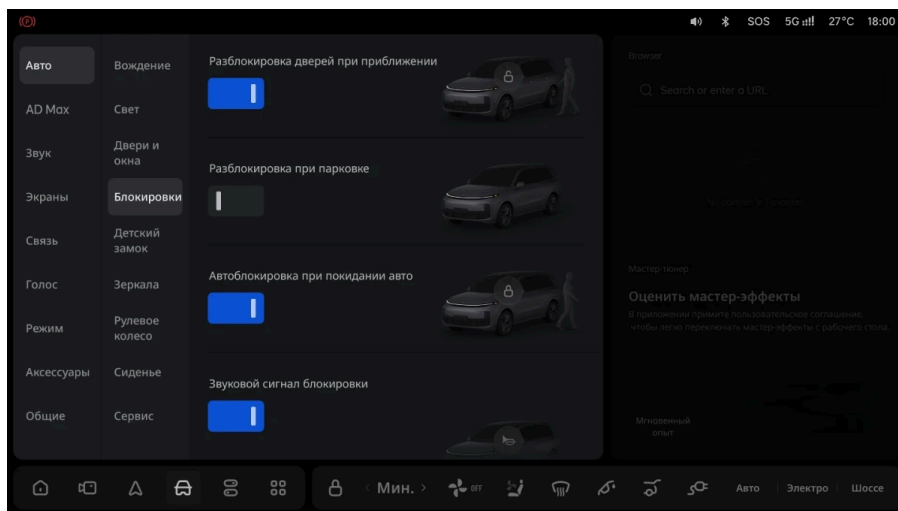

2. Установка звукового сигнала блокировки двери

Для включения и выключения звукового сигнала при блокировке двери последовательно нажмите следующие кнопки на центральном информационном дисплее: Настройки > Транспортное средство > Замки > Звуковой сигнал блокировки.

После включения функции при блокировке автомобиля будет звучать звуковой сигнал.

Вы можете настроить ночной режим без звука и задать интервал времени срабатывания для данного режима. В этот период автомобиль будет блокироваться без звукового сигнала.

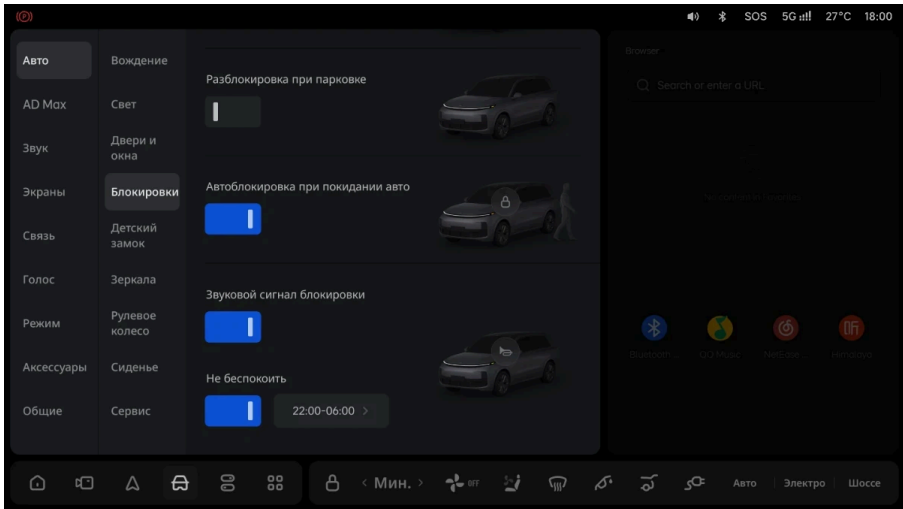

3. Настройка автоматической блокировки дверей при удалении от автомобиля

Для включения и выключения функции автоматической блокировки последовательно нажмите следующие кнопки на центральном информационном дисплее: Настройки > Автомобиль > Блокировка автомобиля > Автоматическая блокировка при выходе.

Доступ к автомобилю

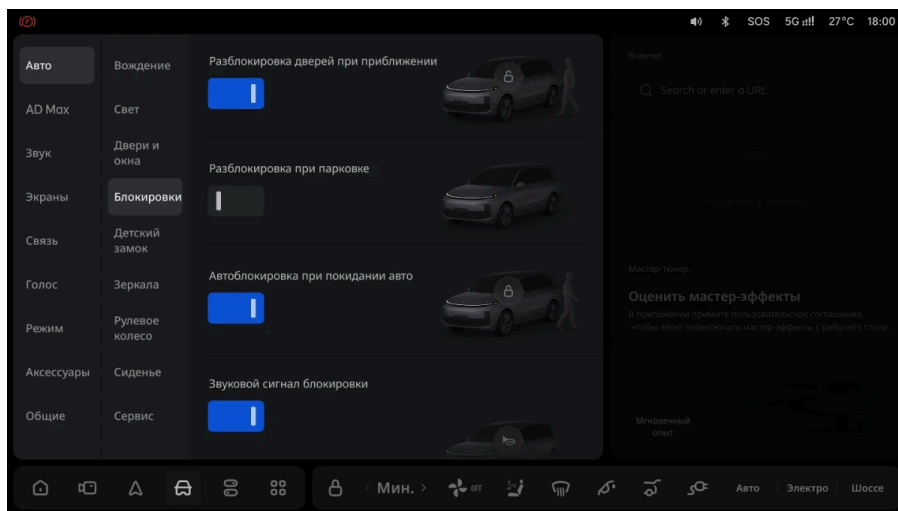

4. Настройка автоматической разблокировки при парковке

Для включения и выключения функции автоматической разблокировки на парковке последовательно нажмите следующие кнопки на центральном информационном дисплее: > Настройки > Автомобиль > Блокировка автомобиля > Разблокировка на парковке.

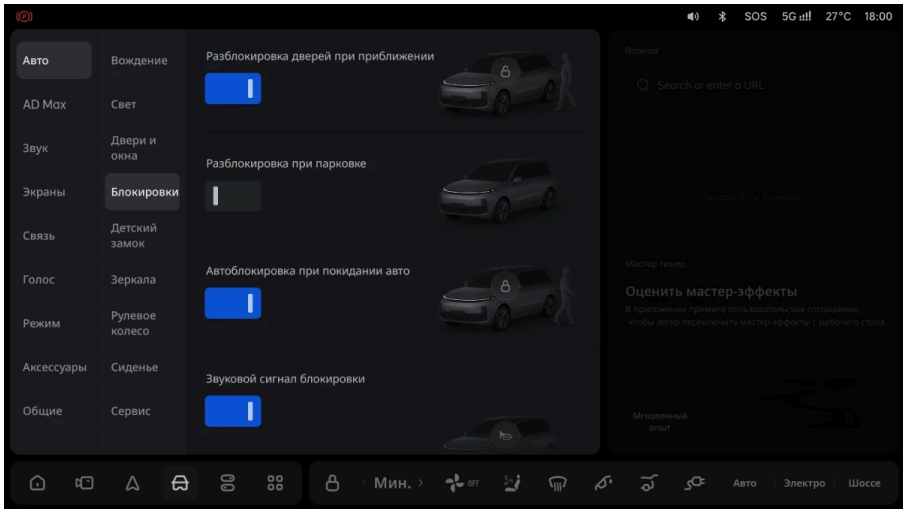

5. Настройка беззвучного режима в ночное время

Для включения и выключения звукового сигнала блокировки последовательно нажмите следующие кнопки на центральном информационном дисплее: > Настройки > Автомобиль > Блокировка автомобиля > Ночной режим.

После включения функции при блокировке автомобиля будет звучать звуковой сигнал.

Вы можете настроить ночной режим без звука и задать интервал времени срабатывания для данного режима. В этот период автомобиль будет блокироваться без звукового сигнала.

Доступ к автомобилю

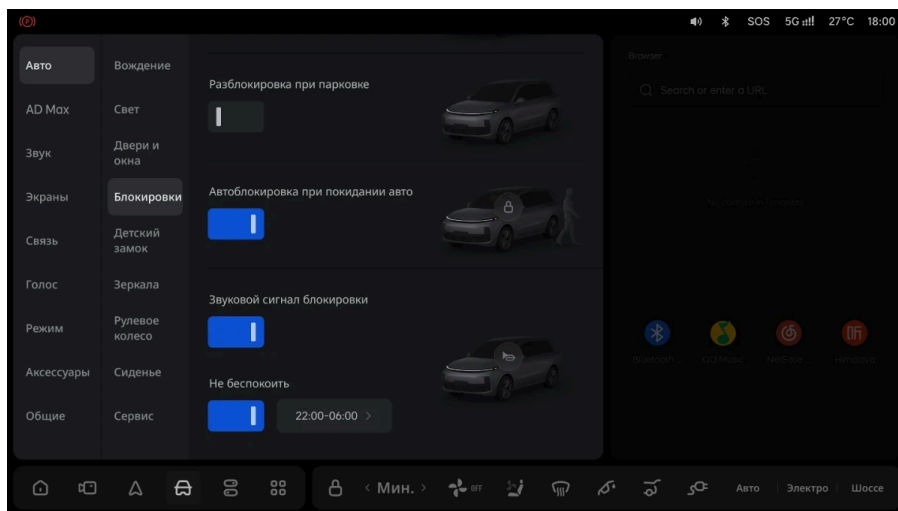

Плафон освещения двери

Плафон освещения двери автоматически включаются при открытии и выключаются при закрытии.

Предупреждение

- Не открывайте двери во время движения.
- Не разблокируйте двери во время движения. Разблокировка двери может привести к выбрасыванию из автомобиля в случае аварии.
- При закрывании двери не держитесь за ее край и следите за тем, чтобы никакие предметы не попали под край двери во избежание защемления руки или повреждения двери.
- Перед открыванием двери заранее осмотритесь и, только убедившись в безопасности, открывайте дверь.
- При выходе из автомобиля не оставляйте требующих присмотра лиц (детей, престарелых пассажиров) внутри автомобиля.

Подсказка

- После запуска автомобиля функция дистанционной блокировки/разблокировки работать не будет.
- После запуска разблокировать автомобиль снаружи будет невозможно.
- При выходе из автомобиля не оставляйте внутри смарт-ключ, в противном случае блокировка автомобиля может оказаться не выполненной.
- При наличии пассажиров внутри автомобиля, неполном закрывании двери или наличии смарт-ключа внутри функция блокировки при отходе от автомобиля не сработает.
- При невозможности заблокировать дверь при помощи сенсора в ручке двери закройте дверь с помощью смарт-ключа или механического ключа и обратитесь в Сервисный центр Ли Авто / Li Auto для обследования автомобиля.

Двери багажника на электроприводе

Управление дверью багажника снаружи автомобиля

1. Кнопка открытия

- Открытие при заблокированных дверях: На смарт-ключе нажмите кнопку открытия багажника, и дверь багажника откроется автоматически.
- Открытие при разблокированных дверях: Нажмите кнопку открытия багажника, и дверь багажника откроется автоматически.
- Если нужно приостановить открытие, во время открытия еще раз нажмите кнопку открытия багажника.

Доступ к автомобилю

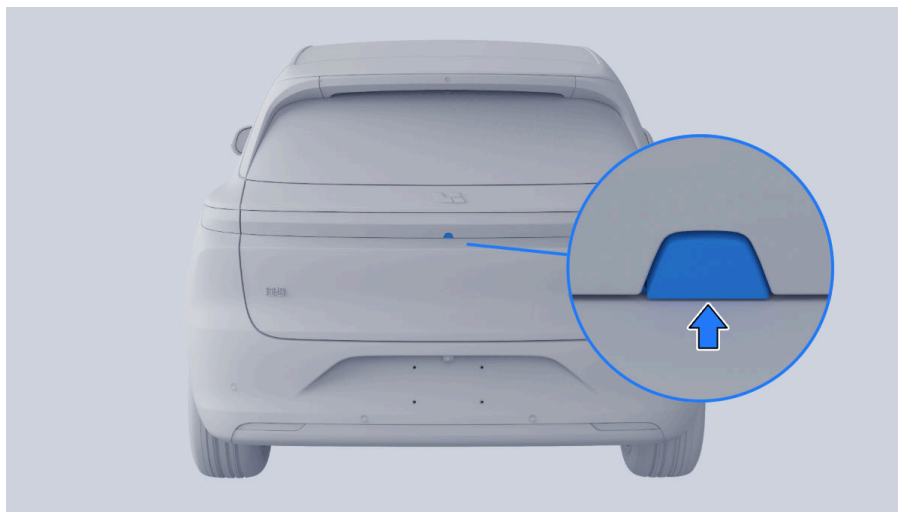

Подсказка

Когда багажная дверь открыта, горит лампа багажника и багажной двери.

2. Кнопка закрытия

- Нажмите кнопку закрытия багажника, чтобы закрыть его, сохранив текущее состояние замков автомобиля (заблокировано/разблокировано).
- Когда дверь багажника открывается или закрывается, нажмите кнопку закрытия, и движение остановится. Повторное нажатие кнопки закроет багажник.
- Когда все двери закрыты, дважды нажмите кнопку закрытия багажника – багажник закроется, и автомобиль автоматически заблокируется.

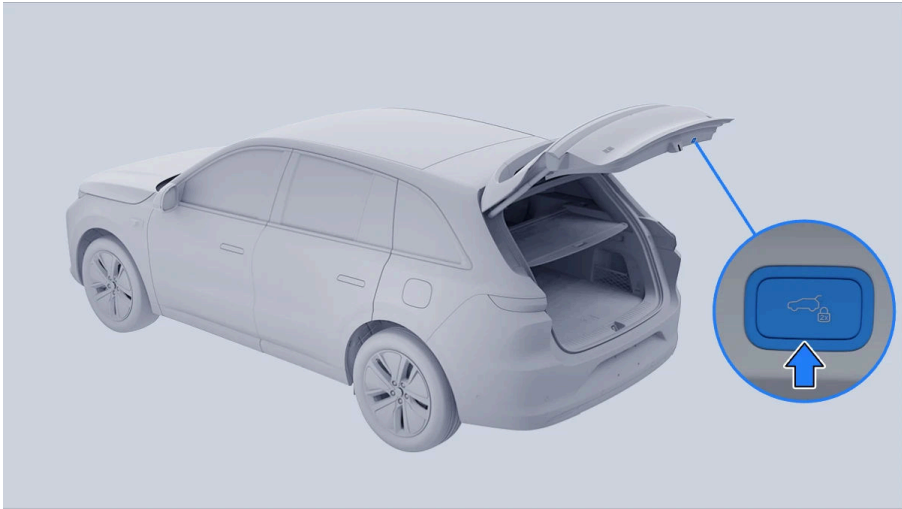

⚠ Подсказка

- Если дверь не закрыта, дважды нажмите кнопку закрывания багажной двери. Багажная дверь не закроется и будет подан 4-кратный сигнал зуммера.
- После обнаружения смарт-ключа в автомобиле или необнаружении его снаружи багажной двери, дважды нажмите кнопку закрывания багажной двери. Багажная дверь не закроется и будет подан 4-кратный сигнал зуммера.

3. Закрытие вручную

При выключенном питании автомобиля потяните дверь багажника вниз вручную до закрытия.

При включенном питании автомобиля ручное закрытие багажника активирует доводчик – автомобиль автоматически доведет дверь до полного закрытия.

Доступ к автомобилю

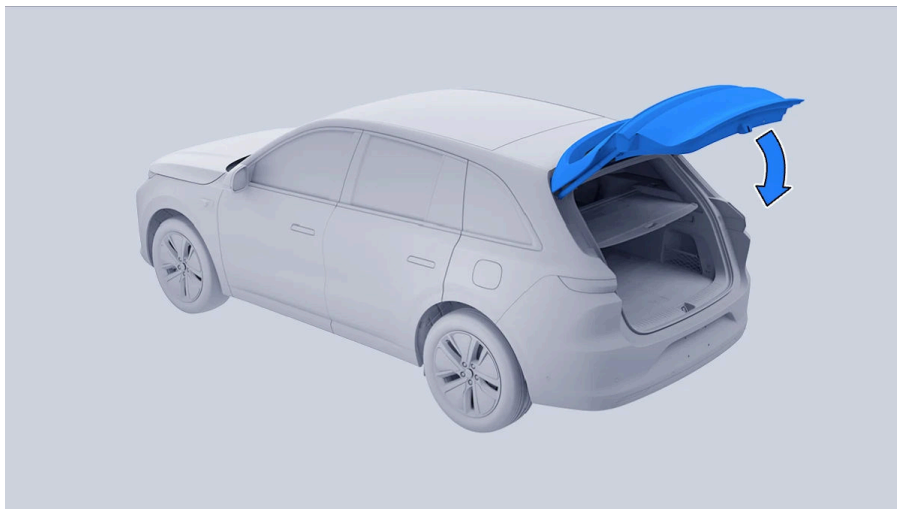

⚠ Предупреждение

- Не открывайте/закрывайте заднюю дверь, когда в зоне движения задней двери находятся люди или препятствия.
- Не помещайте части тела в рабочую зону задней двери во время открывания/закрывания во избежание получения травм.
- Не накрывайте автомобиль чехлом и не мойте заднюю часть автомобиля, имея при себе интеллектуальный ключ, чтобы избежать случайного касания зоны датчика и внезапного открытия задней двери.

⚠ Подсказка





- Не кладите смарт-ключ в багажник. В противном случае он может быть случайно заперт в автомобиле.
- Избегайте ношения смарт-ключей при размещении или извлечении предметов в задней части автомобиля, полировке задней части автомобиля и т. д., чтобы избежать случайного открытия или закрытия крышки багажника.

Предупреждение

Не позволяйте детям открывать или закрывать багажную дверь, поскольку они могут получить травму.

Открытие багажника через центральный экран

Нажмите на значок "Багажник"  в нижней панели функций на центральном экране:

- Включение: Если дверь багажника закрыта, нажмите на значок  , появится значок  , нажмите и удерживайте его, дверь багажника откроется автоматически.
- Закрытие: Когда дверь багажника открыта, нажмите на значок  , чтобы дверь багажника закрылась автоматически.
- Пауза: Во время автоматического открытия или закрытия нажмите на значок  , чтобы дверь багажника остановилась в текущем положении.

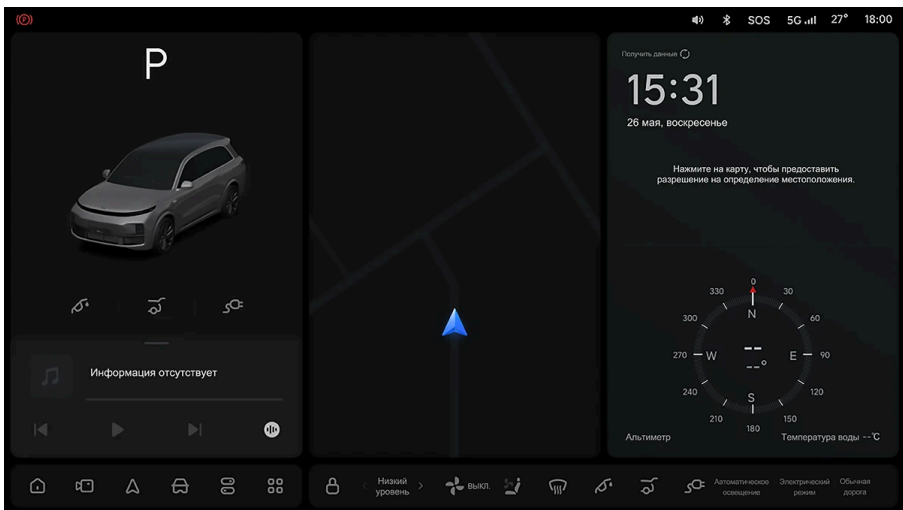

Доступ к автомобилю

Подсказка

Когда открыта багажная дверь, с центрального информационного дисплея ее можно только закрыть или остановить.

Дистанционное управление дверью багажника с помощью смарт-ключа

Открытие: Когда дверь багажника закрыта, дважды нажмите кнопку управления багажником в течение 1,5 секунд, и дверь багажника откроется автоматически.

Закрытие: Когда дверь багажника открыта, дважды нажмите кнопку управления дверью багажника в течение 1,5 секунд, и дверь багажника закроется автоматически.

Остановка: Во время движения двери багажника краткое нажатие кнопки остановит движение. Последующее двойное нажатие кнопки приведет движение двери багажника в противоположном направлении.

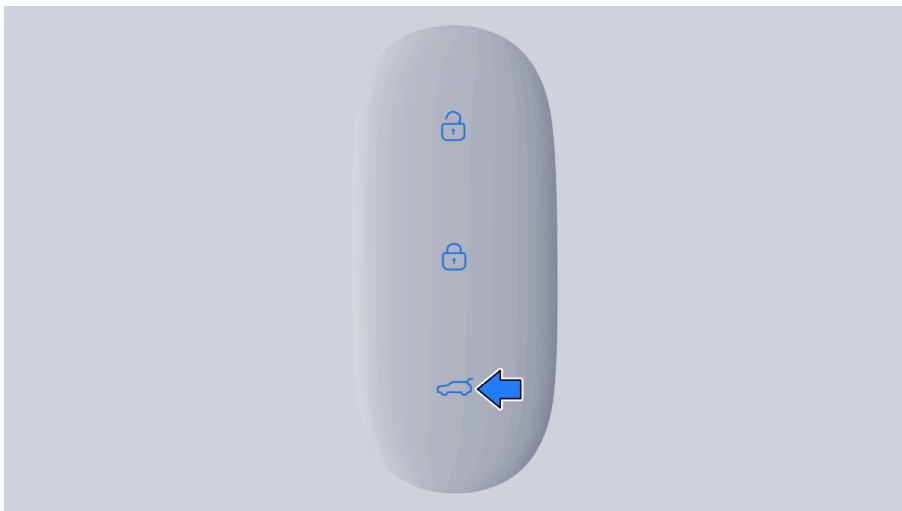

Настройка высоты открывания

Высоту открывания багажника можно задать с помощью кнопки закрытия багажника или через центральный экран. После успешной настройки при следующем открытии багажник будет подниматься до установленной высоты.

1. Высота открытия задается с помощью кнопки закрытия багажника.

Откройте дверь багажника на нужную высоту с помощью смарт-ключа или кнопки открытия/закрытия. Нажмите и удерживайте кнопку закрытия багажника, пока не прозвучат два звуковых сигнала. Высота открывания успешно задана.



2. Настройка высоты открывания через центральный экран.

Задать высоту открывания багажника можно через центральный экран: "Настройки > Автомобиль > Двери и окна > Верхний предел открывания багажника". После успешной настройки прозвучат два звуковых сигнала.

Доступ к автомобилю

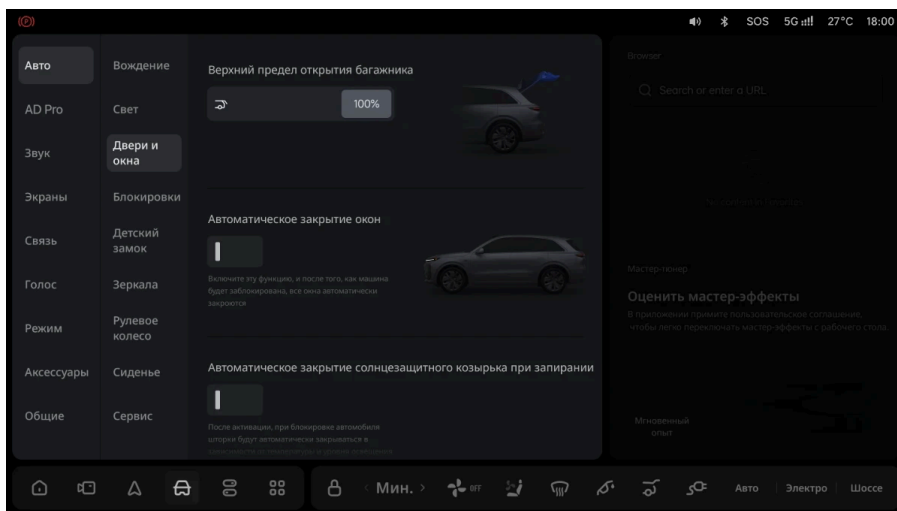

Сигналы при работе

При управлении дверью багажника с помощью локальной кнопки и успешном срабатывании раздается один звуковой сигнал.

Если багажник не удастся открыть или закрыть, раздается 4 звуковых сигнала.

При дистанционном управлении открытием/закрытием багажника звуковой сигнал будет звучать постоянно, пока дверь багажника не остановится.

После успешной настройки высоты открывания багажника раздается два звуковых сигнала.

При аварийной остановке двери багажника во время движения (например, при столкновении с препятствием) раздается три звуковых сигнала.

Аварийное открывание

1. Снимите крышку замка багажника, повернув аварийную ручку открытия багажника по часовой стрелке.

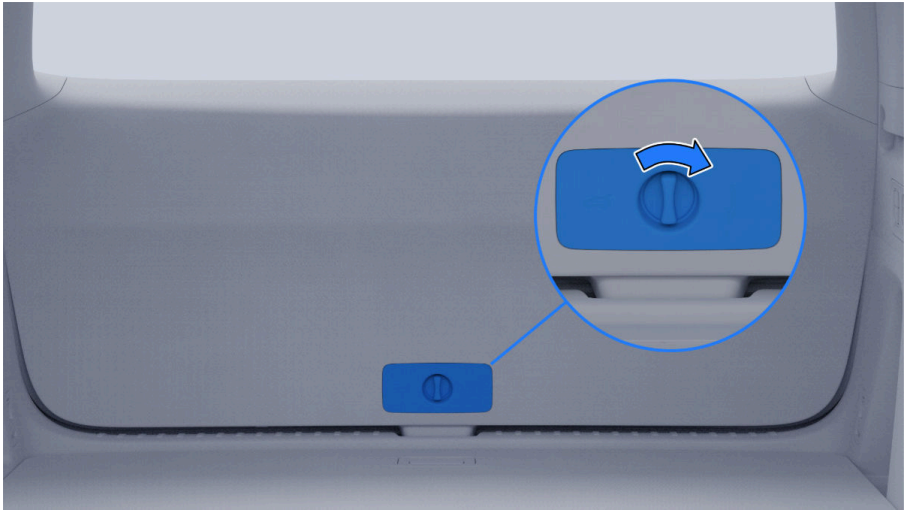

2. Поверните аварийный переключатель двери багажника против часовой стрелки и, не отпуская, толкните дверь наружу, чтобы разблокировать и открыть ее.



Доступ к автомобилю

Подсказка

В некоторых ситуациях при необходимости вручную задействовать механизм экстренного освобождения постарайтесь не поцарапать металлические части.

Защита от защемления дверью багажника

Если в процессе открывания/закрывания задней двери сработает функция защиты от защемления, это приведет к обратному движению на определенное расстояние, при этом зуммер прозвучит 3 раза.

Предупреждение

- Ни в коем случае не проверяйте работу функции защиты от защемления на багажной двери какой-либо частью тела.
- Если какой-либо объект попадет под почти зарывшуюся багажную крышу, функция защиты от защемления не сработает.

Защита от перегрева

Открытие и закрытие двери багажника несколько раз подряд переведет дверь багажника в режим тепловой защиты. В этом состоянии соответствующая выполняемая операция не будет выполнена. После снятия функции тепловой защиты двигателя можно выполнить соответствующую операцию.

Предупреждение

- Во избежание неожиданного открывания багажной двери, выпадения через нее предметов и возможной аварии обязательно проверяйте надежность блокировки багажной двери.
- Не открывайте багажную дверь во время движения.
- Во избежание повреждения автомобиля или происшествий не открывайте багажную дверь с большой нагрузкой (снег, лед и т.п.) на ней.

Предупреждение

- Не позволяйте детям играть в багажнике автомобиля во время движения.
- Перевозить пассажиров в багажнике запрещается.

Внимание

- Во избежание отказа багажной двери не устанавливайте на нее никакого оборудования.
- Будьте осторожны при открывании багажной двери во время сильного ветра. Под действием сильного ветра багажная дверь может открыться слишком сильно, что приведет к ее деформации.
- Не пытайтесь открыть силой примерзшую или покрытую льдом багажную дверь. Перед открыванием багажной двери включите обогреватель и дождитесь прогрева салона. В экстренной ситуации, когда необходимо быстро открыть багажную дверь облейте ее теплой водой, чтобы растопить лед и снег. После оттаивания места примерзания можно открыть багажную дверь.
- В некоторых ситуациях при необходимости открыть или закрыть багажную дверь вручную, это следует делать медленно с постоянной скоростью. Не прикладывайте резких усилий, чтобы открыть или закрыть багажную дверь быстро.
- Не устанавливайте на опорный стержень багажной двери и не закрепляйте на нем никаких украшений.
- Не тяните багажную дверь вбок с усилием – это может привести к изгибу или деформации опорного стержня.
- При открывании или закрывании багажной двери не прикладывайте чрезмерных усилий, пытаясь сдвинуть ее в обратном направлении – это может привести к получению травмы и повреждению багажной двери.

Комфортное сиденье

Подсказка

- Защита от защемления не будет работать, пока полностью не закрыта багажная дверь.
- При закрывании багажной двери вручную будьте осторожны, чтобы избежать защемления.
- Во время движения функция не реагирует на открывание багажной двери – только на закрывание.
- При открывании/закрывании багажной двери в ветреную погоду возможно резкое движение багажной двери под действием ветра.

Комфортный выход

Когда автомобиль стоит на месте и установлен на передачу «Р», при открытии водительской двери сиденье водителя и рулевое колесо автоматически отодвигаются друг от друга, облегчая выход из автомобиля.

Настройки

Включение и выключение

Включите или отключите функцию комфортного выхода на центральном экране: "Настройки > Автомобиль > Сиденья > Комфортный выход".

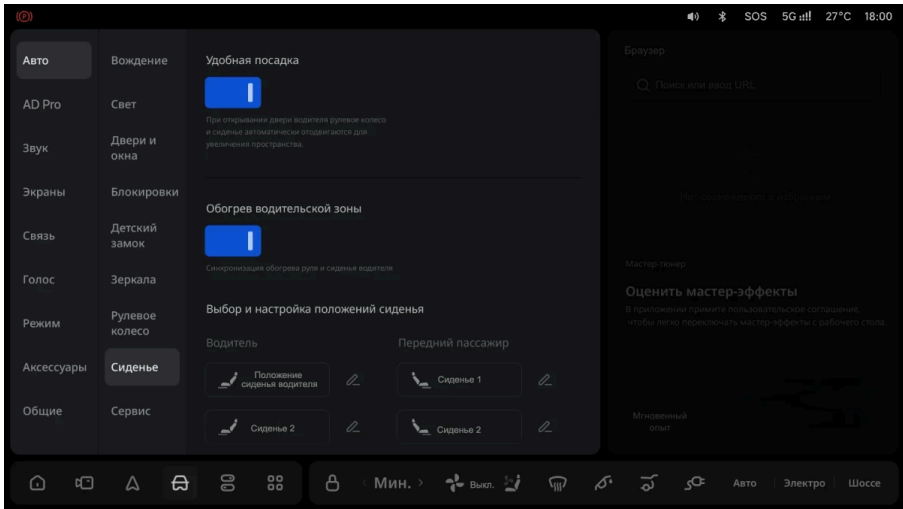

Активация функции

Когда после включения функции автомобиль стоит на передаче «Р», при открытии водительской двери для выхода сиденье и рулевое колесо автоматически отодвигаются друг от друга. При возвращении в автомобиль и закрытии водительской двери сиденье и рулевое колесо автоматически возвращаются в исходное положение.

Подсказка

Изменение вручную положения сиденья или рулевого колеса при активной функции, функция выключается.

Передний ряд сидений

Регулировка сиденья водителя

Регулировка поясничной опоры

Комфортное сиденье

1. Увеличение поддержки: Нажмите на переднюю часть кнопки поясничной опоры.
2. Смещение вниз: Нажмите на нижнюю часть кнопки поясничной опоры.
3. Уменьшение поддержки: Нажмите на заднюю часть кнопки поясничной опоры.
4. Смещение вверх: Нажмите на верхнюю часть кнопки поясничной опоры.

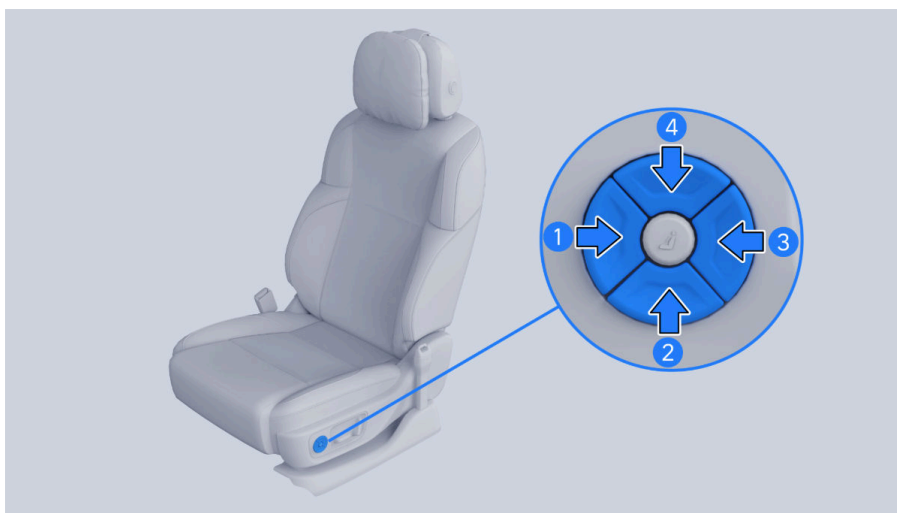

Регулировка положения сиденья

1. Регулировка угла наклона подушки: Переместите переднюю часть кнопки сиденья вверх/вниз.
2. Регулировка положения сиденья вперед/назад: Переместите кнопку сиденья вперед/назад.
3. Регулировка высоты сиденья: Переместите заднюю часть кнопки сиденья вверх/вниз.
4. Регулировка угла наклона спинки: Поверните кнопку спинки вперед/назад.

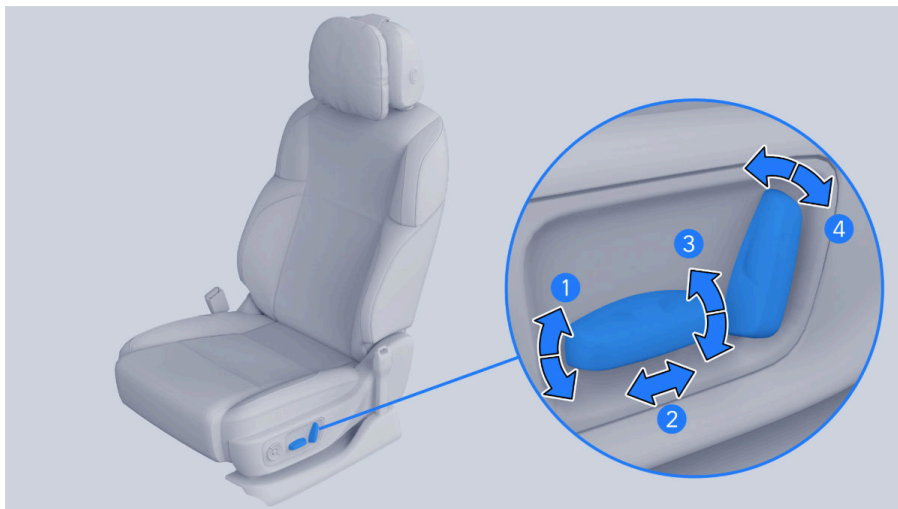

Предупреждение

- Во избежание травм и повреждения имущества при срабатывании автоматического движения сиденья назад следите за тем, чтобы на траектории движения сиденья не было людей или предметов.
- Во время вождения не поднимайте подушку сиденья слишком высоко и не наклоняйте спинку слишком сильно, чтобы избежать ситуации, когда ремень безопасности не сможет защитить тело при столкновении. Ремни безопасности могут обеспечить максимальную защиту только когда вы сидите прямо и спинка вашего сиденья находится на месте.

Подсказка

Если передние сиденья выдвинуты вперед, их автоматическое движение на некоторое расстояние назад после обнаружения пассажира – нормально.

Комфортное сиденье

Регулировка переднего пассажирского сиденья с центрального экрана

Нажмите значок "Сиденье" на экране управления климат-контролем и выберите "Пассажи́рское", откроется экран регулировки.

1. Регулировка угла наклона спинки: Нажмите и удерживайте стрелку регулировки спинки, чтобы изменить угол наклона.
2. Регулировка положения сиденья вперед/назад: нажимайте соответствующие стрелки для перемещения сиденья вперед и назад.

Предупреждение

Во время вождения не поднимайте подушку сиденья слишком высоко и не наклоняйте спинку слишком сильно, чтобы избежать ситуации, когда ремень безопасности не сможет защитить тело при столкновении. Ремни безопасности могут обеспечить максимальную защиту только когда вы сидите прямо и спинка вашего сиденья находится на месте.

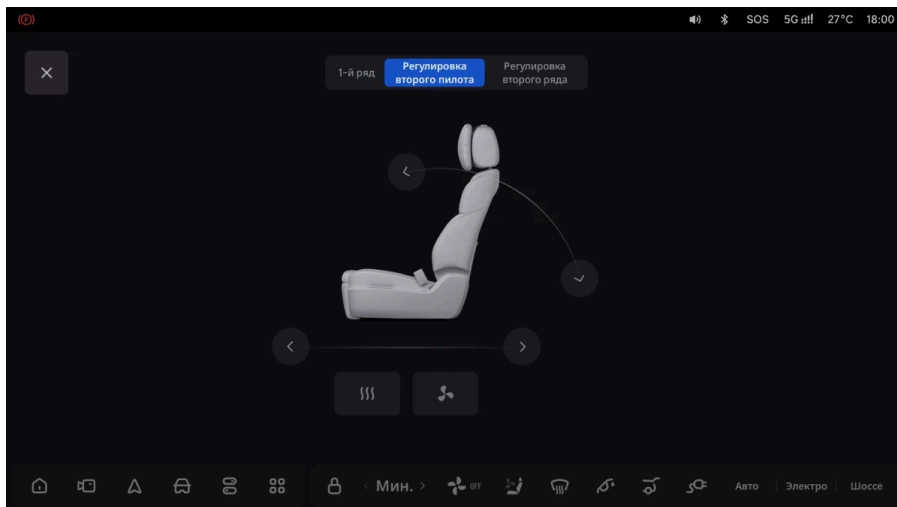

Память положения сиденья

Передние сиденья обладают функцией памяти положения. После регулировки настройки сохраняются в памяти, чтобы водитель и пассажир могли быстро перевести сиденья в нужное положение.

Процесс запоминания положения:

- После ручной регулировки на экране появится всплывающее окно с предложением сохранить положение в памяти. Нажмите кнопку запоминания положения согласно подсказке на экране.
- Если после регулировки положения сиденья информация о положении не сохранена во всплывающем окне, пользователь может нажать и удерживать кнопку сиденья в центре управления на соответствующем экране, чтобы сохранить текущее положение сиденья.

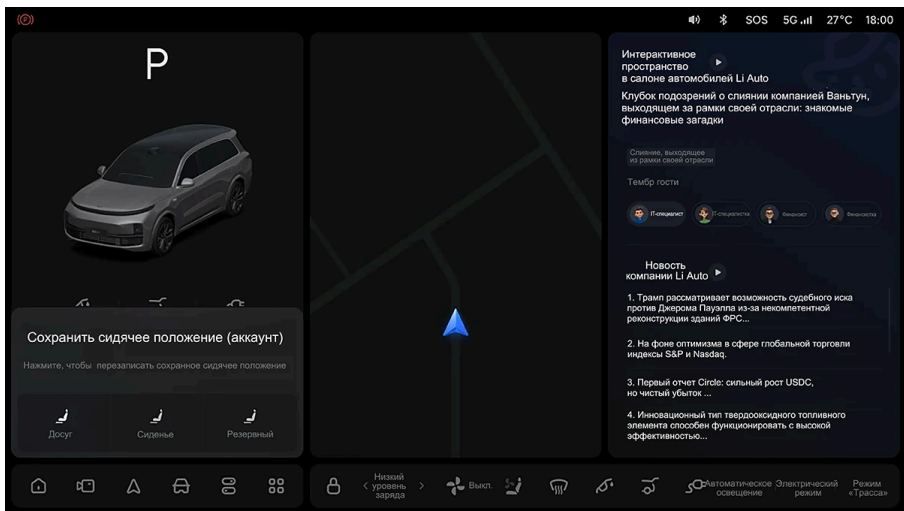

Восстановление положения сиденья:

Комфортное сиденье

Нажмите на кнопку сиденья в центре управления или кнопку положения в меню центрального экрана "Настройки > Автомобиль > Сиденья > Выбор и редактирование положений", чтобы восстановить сохраненное в памяти положение. При восстановлении положения нажмите значок паузы, чтобы остановить текущее движение.

Подсказка

- Функция запоминания положения сиденья водителя сохраняет также и информацию о положении рулевого колеса и наружного зеркала заднего вида.
- На передаче «R» данные об измененном вручную положении наружного зеркала заднего вида автоматически сохраняются в соответствующей ячейке памяти.
- Во избежание аварии не вызывайте запомненное положение сиденья водителя.
- Ручная регулировка после вызова запомненного положения прервет автоматическое изменение положения сиденья водителя.

Функция массажа на передних сиденьях

Включение: Если функция выключена, нажмите кнопку массажа, чтобы включить функцию.

Выключение: Если функция включена, нажмите кнопку массажа, чтобы выключить функцию.

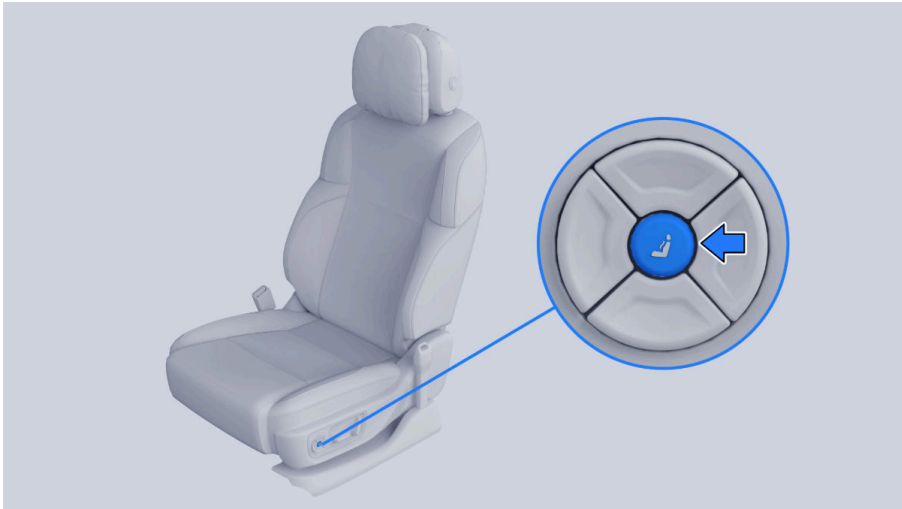

- Управление с центрального экрана

В интерфейсе управления климат-контролем на центральном экране нажмите значок "Массаж" для перехода на экран управления массажем. Затем нажмите значок "Массаж", чтобы включить или выключить функцию массажа.

После включения функции можно выбрать режим массажа и интенсивность массажа.

Комфортное сиденье



⚠ Подсказка

- Функцию массажного сиденья можно активировать на экране сиденья переднего пассажира.
- Когда функция массажа сиденья включена, система автоматически отключится через 15 минут работы, если не будет выключена вручную.

Функция защиты от заземления сиденья

Функция защиты от заземления активируется при регулировке сиденья.

Регулировка вперед/назад: В случае большого сопротивления при ручной или автоматической регулировке сиденья вперед/назад сиденье прекратит движение и отъедет на некоторое расстояние. Во время обратного хода кнопка управления будет неактивной, и защита от заземления не будет срабатывать.

Регулировка спинки назад: В случае большого сопротивления при ручной или автоматической регулировке спинки сиденья вперед/назад сиденье прекратит

движение и отъедет на некоторое расстояние. Во время обратного хода кнопка управления будет неактивной, и защита от защемления не будет срабатывать.

Если при обратном ходе сиденья сработает защита от защемления, как только сиденье достигнет крайнего положения, оно автоматически остановится.

Предупреждение

- Во избежание потери управления автомобилем из-за неожиданного наклона тела не занимайтесь регулировкой сиденья водителя во время езды.
- Не допускайте езды без предварительной регулировки сидений и подголовников или с непристегнутыми ремнями безопасности, обеспечивающими защиту в случае аварии.
- При регулировке положения сиденья следите, чтобыдвигающееся сиденье никого не ударило.
- Во избежание защемления руки при регулировке положения сиденья не помещайте ее под сиденье или в зону перемещения сиденья.
- При регулировке положения сиденья оставьте достаточно места для ног.

Второй ряд сидений

Регулировка положения сиденья

Регулировка угла наклона спинки: Поверните кнопку спинки вперед/назад.

Комфортное сиденье

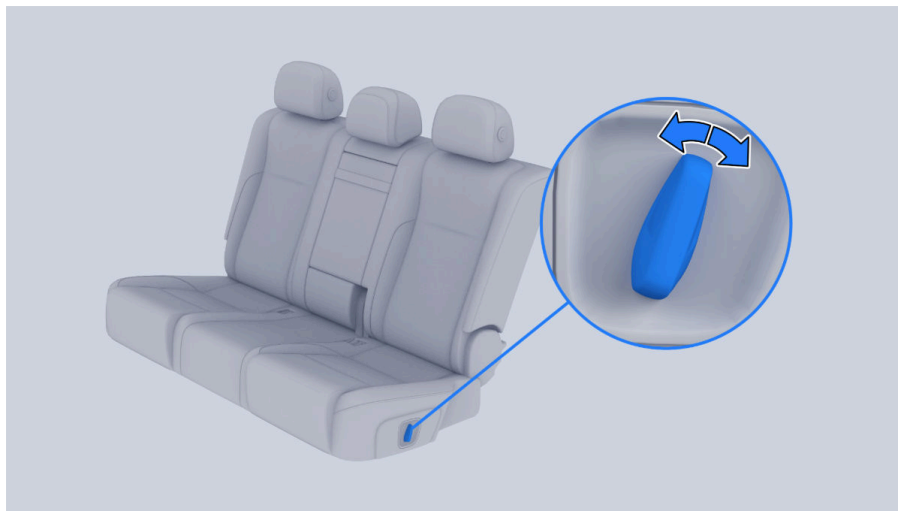

Подсказка

Сложенную спинку можно поднять, нажав кнопку регулировки спинки.

Регулировка сидений второго ряда осуществляется с помощью центрального информационного дисплея.

Для регулировки сидений второго ряда нажмите на значок «Сиденья» в интерфейсе системы кондиционирования и задайте нужное положение.

Нажмите и удерживайте значок для начала движения сиденья, после чего отпустите для остановки.

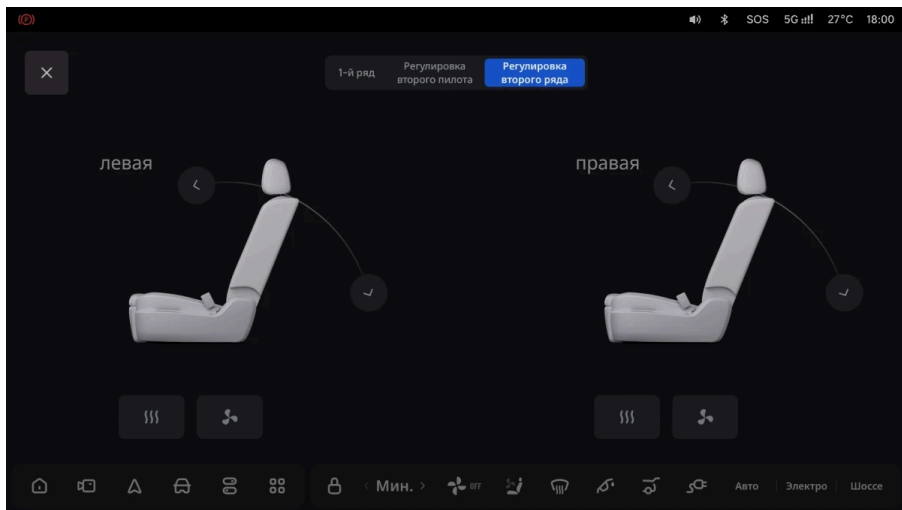

Центральный подлокотник сиденья

Подлокотники сидений второго ряда обеспечивают опору для локтей пассажиров, делая положение рук более комфортным. Потяните шнурок наружу, откиньте его и используйте.

Комфортное сиденье



Внимание

Во избежание поломки не используйте центральный подлокотник сиденья в качестве сидения.

Откидывание и подъем спинок сидений

1. Для откидывания спинки служит соответствующая кнопка, расположенная в багажнике.

Откидывание: Коротко нажмите и отпустите кнопку, после чего спинки второго ряда сидений откинутся автоматически.

Подъем: Потяните и отпустите кнопку, после чего спинки второго ряда сидений автоматически поднимутся в исходное положение.

Пауза: В процессе откидывания/подъема спинки повторное нажатие/оттягивание кнопки регулировки немедленно остановит текущее движение.

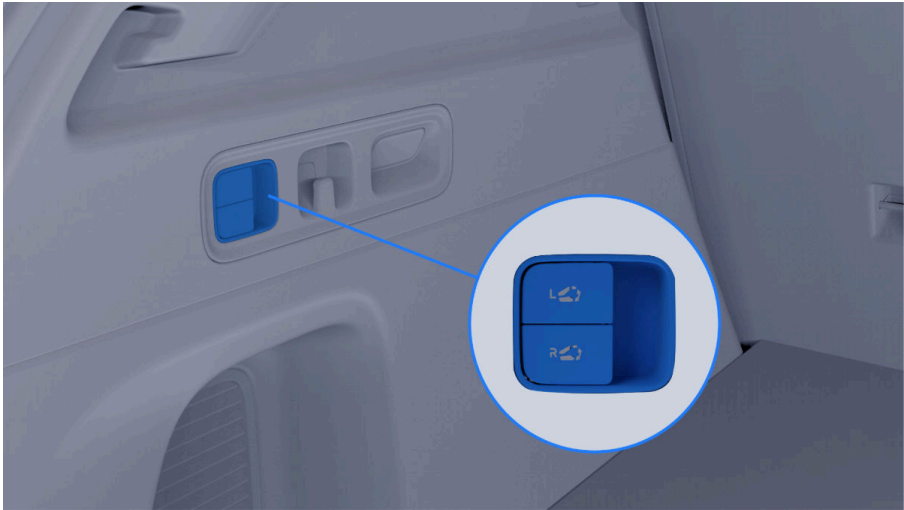

2. Использование центрального информационного дисплея

Складывание: Когда спинка сиденья поднята, нажмите на значок «Сложить» в интерфейсе системы кондиционирования центрального информационного дисплея. После нажатия кнопки «Подтвердить» во всплывающем окне подголовник сиденья второго ряда автоматически сложится. После складывания подголовника спинка сиденья начнет автоматически откидываться.

Подъем: В сложенном положении спинки сиденья нажмите на значок «Поднять» в интерфейсе системы кондиционирования центрального информационного дисплея. После нажатия кнопки «Подтвердить» во всплывающем окне спинка сиденья второго ряда автоматически поднимется. После подъема спинки подголовник необходимо поднять вручную.

Пауза: В процессе откидывания/подъема спинки нажмите на значок «Пауза», чтобы остановить текущее движение спинки сиденья. В то же время на центральном информационном дисплее отобразится значок «Сложить» или

Комфортное сиденье

«Поднять». Нажатие на нее позволит возобновить откидывание/подъем спинки сидений второго ряда.



⚠ Внимание

При складывании спинки убедитесь, что на сиденье ничего не лежит.

⚠ Подсказка

- Спинка левого сиденья регулируется аналогично спинке правого.
- Функция откидывания/подъема спинки доступна только на передаче «Р».
- При пристегнутом ремне безопасности регулировка наклона спинки сиденья может быть заблокирована.
- Многократная активация функции регулировки наклона спинки может вызвать срабатывание тепловой защиты, в результате чего спинка сиденья перестанет реагировать на действия переключателем в течение некоторого времени.
- Если при откидывании/подъеме спинок сидений второго ряда мешают передние сиденья, передние сиденья сдвинутся вперед в положение, где

⚠ Подсказка

они перестанут мешать, а затем спинки сидений второго ряда откинутся/поднимутся.

- Если во время откидывания/подъема спинки нажать кнопку регулировки положения спинки, спинка прекратит выполняемое откидывание/подъем и выполнит регулировочное действие.
- При выполнении спинкой сиденья операции возврата в исходное положение, значок регулировки наклона/подъема на экране управления системой кондиционирования будет скрыт.

Возврат спинки сиденья в исходное положение

Для возврата спинок сидений второго ряда в стандартное положение нажмите на значок «Возврат второго ряда в исходное положение» в интерфейсе управления системой кондиционирования центрального информационного дисплея.



Комфортное сиденье

Внимание

- Перед возвратом спинок сидений второго ряда в рабочее положение отрегулируйте ремни безопасности, чтобы избежать их защемления при возврате спинок в нормальное положение.
- После возврата спинок сидений второго ряда в рабочее положение слегка потяните и толкните их, чтобы убедиться в том, что они заблокированы в этом положении.

Калибровка положения спинки сиденья

В результате частых регулировок может возникнуть смещение левой и правой спинок сидений второго ряда, которое устраняется путем проведения калибровки.

Для вызова окна калибровки положения спинки нажмите и удерживайте в течение примерно 10 секунд значок «Опускание сиденья» или «Подъем сиденья» в интерфейсе управления системой кондиционирования центрального информационного дисплея. Затем нажмите на значок «Начать калибровку» для запуска процесса калибровки положения сиденья. Спинка автоматически выполнит полный цикл подъема и откидывания.

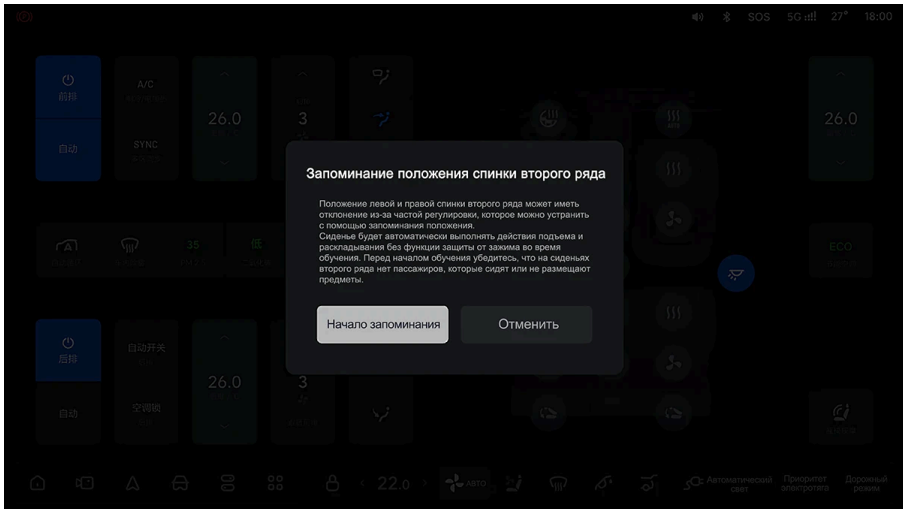

Предупреждение

- Во избежание травм и повреждения предметов перед началом запоминания убедитесь в том, что на сиденьях второго ряда нет пассажиров или предметов.
- При запоминании положения спинки система защиты от заземления не работает. Соответственно, убедитесь в том, что на время обучения на траектории движения спинки нет пассажиров (особенно детей) или предметов.

Функция защиты от заземления сиденья

Спинка сиденья оснащена функцией защиты от заземления во время откидывания/подъема.

В случае, если в процессе откидывании/поднятии спинки возникает чрезмерное сопротивление, сработает функция защиты от заземления, после чего спинка сиденья остановится в текущем положении.

Комфортное сиденье

Предупреждение

Не используйте никакие части тела для проверки функции защиты от защемления.

Подсказка

Левое и правое сиденья регулируются одинаковым способом.

Подголовник

Подголовник является важным элементом системы безопасности пассажиров. Правильная регулировка подголовника позволяет эффективно снизить риск травмирования шеи при столкновении.

Высота подголовника

Отрегулируйте подголовник в соответствии с вашим ростом так, чтобы его центр находился на уровне верхней части уха, обеспечивая надежную поддержку всей головы.

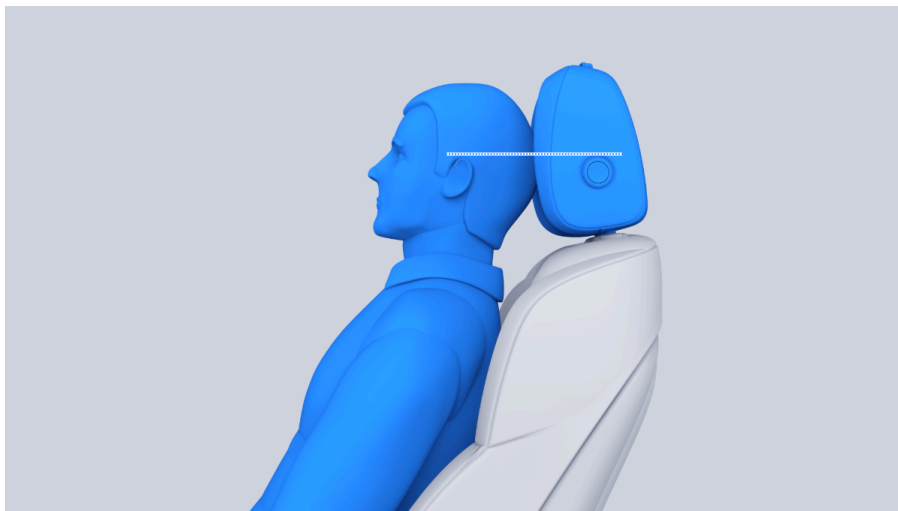

Регулировка подголовников передних сидений

1. Регулировка высоты

Разблокировка: Нажмите кнопку разблокировки фиксатора.

Подъем подголовника: Потяните подголовник прямо вверх до нужного положения.

Опускание подголовника: Нажмите кнопку разблокировки фиксатора, нажмите на подголовник вниз до нужного положения и отпустите кнопку.

После регулировки нажмите на подголовник сверху вниз, чтобы убедиться, что он зафиксирован.

Комфортное сиденье

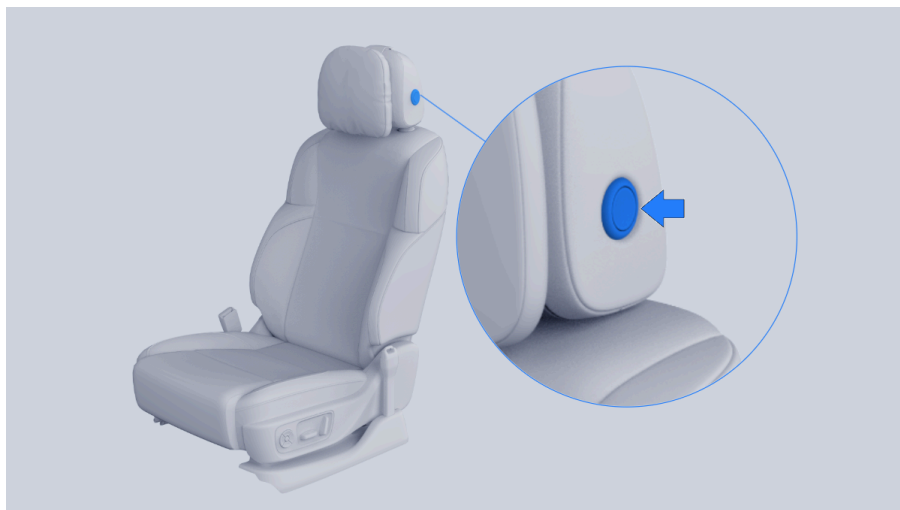

2. Снятие и установка подголовника

Снятие подголовника: Удерживая нажатой кнопку снятия подголовника, вытяните его вверх и снимите.

Установка подголовника: Совместите подголовник с монтажным отверстием и нажмите на него вниз до характерного щелчка. После щелчка потяните подголовник вверх, чтобы убедиться в его надежной фиксации.

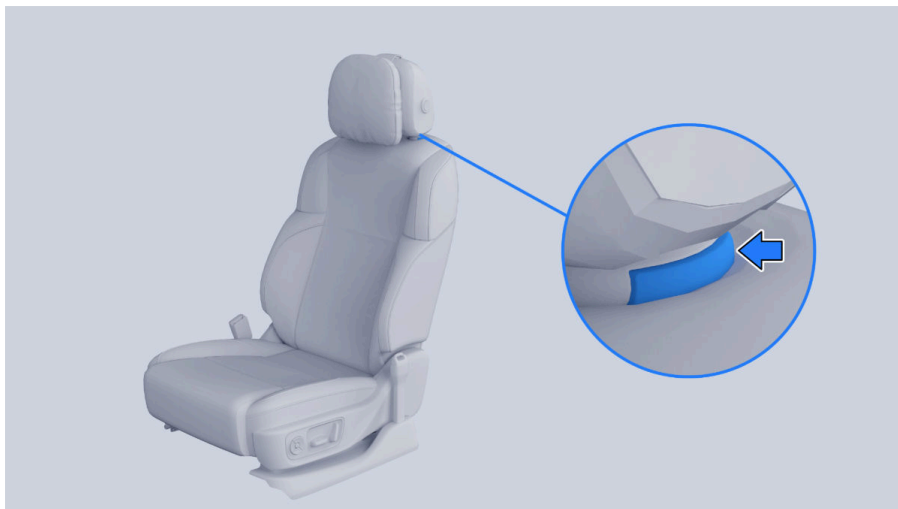

Регулировка подголовников сидений второго ряда

1. Регулировка высоты

Разблокировка: Нажмите кнопку разблокировки фиксатора.

Подъем подголовника: Потяните подголовник прямо вверх до нужного положения.

Опускание подголовника: Нажмите кнопку разблокировки фиксатора, нажмите на подголовник вниз до нужного положения и отпустите кнопку.

После регулировки нажмите на подголовник сверху вниз, чтобы убедиться, что он зафиксирован.

Комфортное сиденье



2. Разборка подголовника

Снятие подголовника: Удерживая нажатой кнопку снятия подголовника, потяните его вверх и снимите.

Установка подголовника: Совместите подголовник с монтажным отверстием и нажмите на него вниз до характерного щелчка. После щелчка потяните подголовник вверх, чтобы убедиться в его надежной фиксации.

Предупреждение

- Не пользуйтесь сторонними подголовниками для сидений вместо поставляемых в комплекте автомобиля.
- Во избежание получения водителем и пассажирами серьезных травм при аварии не допускайте езды на автомобиле без подголовников для сидений.
- Не регулируйте положение подголовников во время движения.

Подсказка

- Отрегулировав подголовник, нажмите на него, чтобы убедиться в том, что он надежно зафиксирован.
- При снятии и установке подголовника сначала отрегулируйте высоту сиденья или угол наклона спинки, чтобы избежать контакта подголовника с крышей.

Передняя система кондиционирования

Для перехода в интерфейс управления системой кондиционирования нажмите на нижнюю функциональную панель центрального информационного дисплея  . После 30 секунд отсутствия активности интерфейс управления системой кондиционирования закроется. Интерфейс также можно закрыть, нажав на его нижнюю часть.

№п/п	Наименование	№п/п	Наименование
1	Переключатель передней системы кондиционирования	4	Регулировка скорости воздушного потока
2	Охлаждение/электродогрев	5	Режим обдува
3	Регулирование температуры в зоне водителя	6	Регулирование температуры сиденья переднего пассажира



Комфортное сиденье



№п/п	Наименование	№п/п	Наименование
7	Автоматический режим	11	Функция подачи свежего воздуха
8	Режим синхронизации	12	Очистка воздуха
9	Режим быстрого охлаждения	13	Режим оттаивания/устранения запотевания переднего ветрового стекла
10	Режим устранения запотевания заднего ветрового стекла и режим обогрева наружных зеркал заднего вида	14	Режим циркуляции воздуха



Переключатель передней системы кондиционирования

Нажмите значок  Переключатель передней системы кондиционирования, чтобы включить или выключить переднюю систему кондиционирования. Можно также на нижней функциональной панели центрального экрана управления нажать и удерживать значок шестеренки  Скорость потока воздуха, чтобы включить или выключить систему кондиционирования.

Если передний кондиционер выключен, его можно включить, выполнив следующие действия:

- Установить температуру переднего и заднего кондиционера.
- Включить охлаждение/электроподогрев кондиционера.
- Включить режим оттаивания/устранения запотевания переднего ветрового стекла.
- Включить передний и задний кондиционеры в автоматическом режиме.
- Установить скорость воздушного потока переднего кондиционера.
- Установить режим обдува переднего и заднего кондиционера.

Комфортное сиденье

- Включить задний кондиционер.
- Включить режим быстрого охлаждения.

Передний кондиционер оснащен функцией памяти, которая сразу после запуска автомобиля автоматически восстанавливает настройки кондиционера, установленные на момент выключения автомобиля.

Настройки температуры

Нажмите стрелку на значке температуры/Установите температуру, нажав стрелку под значком температуры и регулируя её с шагом 0,5 °С. ^ v Чтобы быстро отрегулировать температуру, нажмите и удерживайте стрелку.

Установленная температура может регулироваться в диапазоне от 16°C до 28°C. Когда установленная температура составляет 16 °С, на дисплее температуры отображается «low»; когда установленная температура составляет 28 °С, на дисплее температуры отображается [high].



Охлаждение/электроподогрев

нажмите значок **A/C** Охлаждение/электроподогрев, чтобы включить или выключить охлаждение/электроподогрев.

Подсказка

- Индикатор [A/C] активируется, и климатическая система автоматически переходит в режим охлаждения или электрообогрева, учитывая внешние условия и заданные пользователем температурные настройки.
- Значок [A/C] исчезнет, и кондиционер не будет работать на охлаждение или нагрев.
- При активированном удлинителе пробега нагрев воздуха в салоне возможен за счет тепла от него даже при выключенном кондиционере.

Настройки скорости воздушного потока

Нажмите значок  Стрелка на скорости воздушного потока  Стрелка под скоростью воздушного потока, чтобы отрегулировать скорость воздушного потока. Регулируйте на один шаг за раз. Чтобы быстро отрегулировать скорость воздушного потока, нажмите и удерживайте стрелку.

В режиме ручного управления в переднем кондиционере предусмотрено в общей сложности 9 скоростей воздушного потока; в автоматическом режиме скорость воздушного потока в переднем кондиционере регулируется с помощью 5 скоростей; скорость воздушного потока автоматически регулируется в пределах выбранного диапазона.

Настройка режима обдува

Режимы обдува включают размораживание, обдув лица, обдув ног, обдув лица и размораживание, обдув ног и размораживание, обдув лица и ног, обдув лица, обдув ног и размораживание. нажмите на один или несколько, чтобы создать различные комбинации режимов обдува.

Режим синхронизации

Нажмите значок  Синхронизация, чтобы включить или выключить режим синхронизации.



- Если задний кондиционер включен, на интерфейсе управления системой кондиционирования воздуха нажмите на значок  Синхронизация, чтобы активировать режим синхронизации. В это время температура со стороны пассажира и температура заднего кондиционера будут соответствовать заданной температуре со стороны водителя, а автоматический режим и режим вытяжки заднего кондиционера будут соответствовать режимам работы переднего кондиционера. Если выключить кондиционер спереди, отрегулировать температуру кондиционера со стороны пассажира или

Комфортное сиденье

отрегулировать температуру кондиционера сзади, система также автоматически выйдет из синхронного режима.

- Если задний кондиционер выключен, на интерфейсе управления системой кондиционирования нажмите на значок  Синхронизация, чтобы активировать режим синхронизации. В этот момент температура со стороны пассажира будет соответствовать температуре, установленной со стороны водителя. Если регулировать температуру со стороны пассажира, система автоматически выйдет из синхронного режима.

Настройка режима циркуляции воздуха

Доступны следующие режимы циркуляции воздуха:  Внутренняя циркуляция  Внешняя циркуляция и  Три режима автоматической циркуляции, которые можно переключать, нажимая на значок в интерфейсе управления системой кондиционирования.



выбрать  Режим автоматической циркуляции: если система обнаружит сильное загрязнение наружного воздуха, она автоматически переключится в режим внутренней циркуляции, чтобы обеспечить автоматический контроль качества воздуха в салоне автомобиля.

Подсказка

Система кондиционирования автоматически переключается на режим забора свежего воздуха при обнаружении возможности запотевания стекол внутри транспортного средства.

Значок режима циркуляции воздуха автоматически переключает дисплей в соответствии с текущим режимом:

- Внутренняя циркуляция: 

- Внешняя циркуляция: 
- Автоматический цикл: 

Автоматический режим

коснитесь значка «Авто», и передняя система кондиционирования перейдет в автоматический режим. При этом система автоматически настроит режим выхода воздуха и скорость воздушного потока.

После перехода в автоматический режим снова коснитесь значка «Авто» или отрегулируйте режим обдува, включите систему защиты салона от запотевания и включите режим быстрого охлаждения, чтобы выйти из автоматического режима.

Подсказка

Когда передний кондиционер выключен, нажатие на значок Auto **AUTO** включит переднюю систему кондиционирования.

Режим оттаивания и устранения запотевания переднего ветрового стекла

нажмите на значок  Устранение запотевания в салоне автомобиля, чтобы включить или выключить функции оттаивания и устранения запотевания переднего ветрового стекла. Эту функцию используют для уменьшения образования влаги, запотевания или инея на поверхности переднего ветрового стекла и стеклах передних окон, а также для улучшения видимости спереди и сбоку.

Подсказка

- В особых условиях (например, при повышенной влажности и низкой температуре) нагревательный элемент в зоне передней камеры автоматически

Комфортное сиденье

Подсказка

активируется для устранения запотевания, обеспечивая нормальную работу камеры.

- Когда активирована функция оттаивания и удаления запотевания переднего ветрового стекла, переключение в автоматический режим, режим выхода воздуха или активация быстрого охлаждения/обогрева приведет к выходу из функции оттаивания и удаления запотевания переднего ветрового стекла.

Режим быстрого охлаждения

нажмите значок  Быстрое охлаждение, чтобы включить или выключить функцию быстрого охлаждения. При включении функции быстрого охлаждения температура кондиционирования устанавливается на низком уровне, а скорость воздушного потока – на максимальном, что позволяет быстро понизить температуру в салоне автомобиля. Функция быстрого охлаждения отключится через 15 минут работы.

После активации функции, чтобы выйти из режима быстрого охлаждения, нажмите еще раз значок  Быстрое охлаждение или отрегулируйте температуру кондиционирования, скорость воздушного потока, режим выхода воздуха, охлаждение/электроподогрев и т. п.

Режим устранения запотевания заднего ветрового стекла и режим обогрева наружных зеркал заднего вида

Нажмите значок , чтобы включить или выключить функцию устранения запотевания заднего ветрового стекла и функцию обогрева наружного зеркала заднего вида. Эту функцию используют для уменьшения образования влаги, запотевания и инея на поверхности заднего ветрового стекла и улучшения видимости сзади.

Настройка температуры и скорости воздушного потока на функциональной панели в нижней части центрального информационного дисплея

В нижней части функциональной панели центрального экрана управления со стороны водителя нажмите значок температуры < Стрелка «влево» / значок > Температура отобразит интерфейс управления температурой со стрелкой «вправо». После 5 секунд отсутствия активности, а также после нажатия на другие области интерфейс управления температурой скроется.

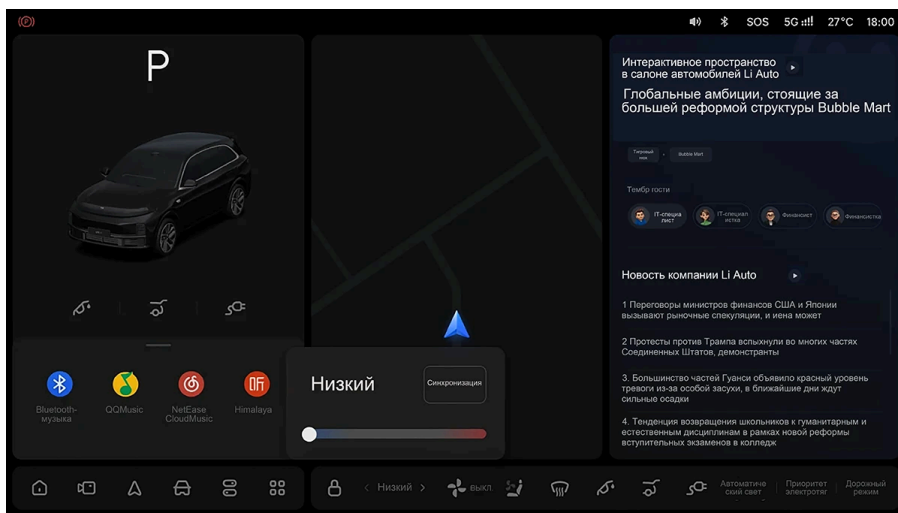

1. Настройки температуры

Со стороны водителя нажмите на значок температуры < Стрелка «влево» / значок температуры > Стрелка «вправо», установите температуру со стороны водителя и регулируйте температуру с шагом 0,5 °C при каждом нажатии. Нажав и удерживая значок температуры < Стрелка «влево» / значок > Температура

Комфортное сиденье

можно быстро отрегулировать с помощью стрелки «вправо» или перемещая ползунок температуры влево и вправо.

2. Режим синхронизации

коснитесь значка «Синхронизация» над панелью температуры, чтобы быстро активировать режим синхронизации.

3. Настройки скорости воздушного потока

Чтобы быстро отрегулировать скорость воздушного потока, нажмите и перемещайте влево или вправо значок  Скорость воздушного потока.

Подсказка

- Если управление кондиционером настроено на 1-й ряд, чтобы выключить кондиционер, проведите по экрану влево. Когда система кондиционирования выключена, сдвиньте вправо, чтобы включить её.
- Значок состояния кондиционера на меню функций в нижней части развлекательного дисплея переднего пассажира позволяет управлять температурой и потоком воздуха на переднем сиденье; управление осуществляется аналогично управлению с панели задач в нижней части центрального информационного дисплея.

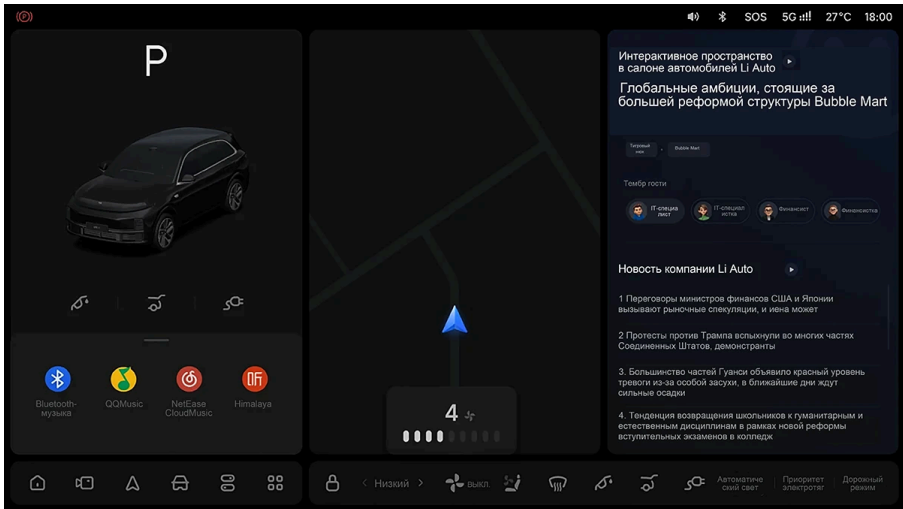

Очистка воздуха

Когда включается передняя система кондиционирования, ионный генератор вырабатывает отрицательные ионы для очистки воздуха в салоне автомобиля. Он также отслеживает и выводит на дисплей концентрацию ТЧ 2,5; если уровень ТЧ 2,5 слишком высок, генератор автоматически запускает очистку воздуха, чтобы повысить концентрацию свежего воздуха в салоне.

Функция подачи свежего воздуха

Автомобиль оснащен датчиком углекислого газа. Если кондиционер находится в режиме автоматической циркуляции и выявляет высокую концентрацию углекислого газа в салоне автомобиля, автоматически активируется функция подачи свежего воздуха для проветривания салона.

Комфортное сиденье

Экономичный режим

В окне интерфейса управления системой кондиционирования нажмите на значок **eco** Энергосбережение, чтобы включить или выключить режим энергосбережения. После активации система ограничит выходную мощность кондиционера, чтобы снизить его энергопотребление и увеличить запас хода автомобиля; одновременно с этим вентиляция сидений, подогрев сидений и подогрев рулевого колеса будут автоматически регулироваться для повышения комфорта в салоне.

Устранение запахов с помощью кондиционера

Вы можете активировать или деактивировать функцию дезодорации кондиционера на центральном информационном дисплее > [Настройки] > [Автомобиль] > [Обслуживание] > [Дезодорация кондиционера]. После активации функции, когда автомобиль заблокирован, если на поверхности испарителя обнаружен конденсат, будет активирована функция дезодорации А/С. В это время вентилятор работает автоматически для осушения испарителя, тем самым предотвращая размножение бактерий и снижая вероятность появления запахов в автомобиле. Через 5 минут функция автоматически отключается, и автомобиль переходит в спящий режим.

Проветривание при выходе из автомобиля

Вы можете активировать или деактивировать функцию вентиляции при выходе из автомобиля на центральном информационном дисплее > [Настройки] > [Автомобиль] > [Обслуживание] > [Вентиляция при выходе из автомобиля]. После включения, когда автомобиль заблокирован и обнаружено, что температура внутри салона выше 40 °С, осуществляется периодическая вентиляция для уменьшения запаха внутри салона.

Для проветривания при выходе из автомобиля необходимо соблюдать следующие условия:

- С момента блокировки автомобиля прошло не более 24 часов.
- Емкость аккумулятора должна превышать 20%, так как при активации некоторых функций потребляется определенное количество энергии.

Разблокирование и проветривание автомобиля

Вы можете активировать или деактивировать функцию разблокировки и вентиляции на центральном информационном дисплее > [Настройки] > [Автомобиль] > [Обслуживание] > [Разблокировка и вентиляция]. После открытия, при разблокировке автомобиля, вентиляция автоматически запустится и остановится через 10 секунд.

Для разблокирования и проветривания автомобиля необходимо соблюдать следующие условия:

- Качество наружного воздуха должно быть нормальным и без загрязнений.
- Температура наружного воздуха должна быть выше 10 °С.
- Емкость аккумулятора должна превышать 20%.

Подсказка

- После завершения режима проветривания при открытии система кондиционирования автоматически возобновит работу с последними установленными параметрами.
- Процесс разблокировки и вентиляции завершается при включении кондиционера пользователем.
- При занятии сиденья человеком или тяжелым предметом в разблокированном автомобиле включается функция обнаружения пассажира, но функция разблокировки и вентиляции не включается.

Комфортное сиденье

Положение воздуховыпускного отверстия

Поток воздуха, выходящий из воздуховыпускных отверстий, и скорость воздушного потока изменяются в зависимости от выбранного режима кондиционирования.

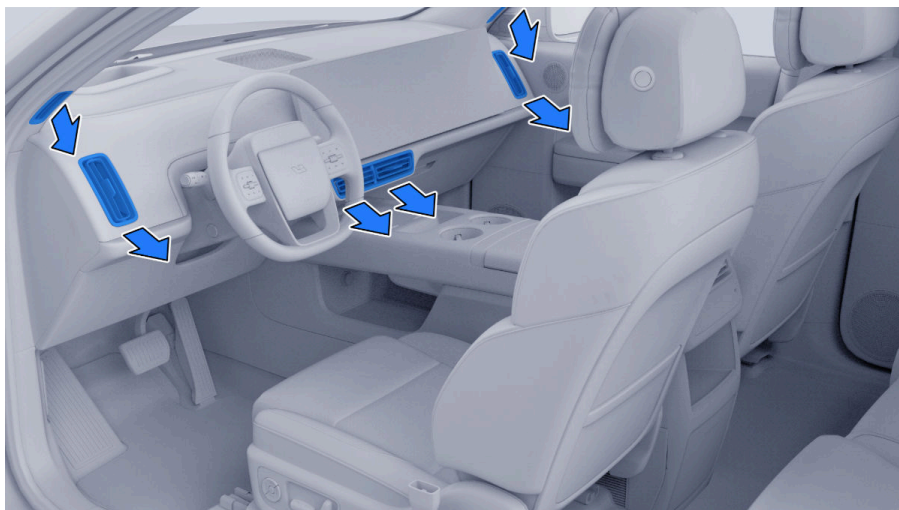

Регулировка воздушных дефлекторов

Перемещая рычаг вверх/вниз или влево/вправо, можно регулировать направление воздушного потока или открыть/закрыть вентиляционные дефлекторы.



Предупреждение

- Во избежание затруднений с дыханием или удушья нахождении в автомобиле с закрытыми окнами или недостаточной вентиляцией не находитесь в автомобиле чрезмерно долго.
- В чрезвычайно влажную погоду не пользуйтесь функцией предотвращения запотевания при работе системы подачи холодного воздуха. В противном случае из-за разности температур между наружным воздухом и лобовым стеклом может запотеть наружная поверхность лобового стекла, ухудшая видимость.
- Не помещайте на приборную панель никакие предметы, способные помешать работе функции предотвращения запотевания, перекрывая выходы воздуха.
- Во избежание ожогов при работе системы предотвращения запотевания заднего стекла и подогрева наружных зеркал заднего вида не касайтесь нижней части заднего стекла и зеркал.

Комфортное сиденье

Внимание

- Не рекомендуется использовать режим рециркуляции воздуха в кондиционере дольше 30 минут.
- Для поддержания исправной работы кондиционера регулярно проверяйте и при необходимости заменяйте салонный фильтр.
- Периодически проверяйте конденсатор кондиционера. Используйте струю воды низкого давления или щётку с мягкой щетиной для удаления листьев, насекомых и грязи, скопившихся на передней поверхности. В противном случае мусор может препятствовать движению воздуха, снижая эффективность охлаждения.
- При снижении эффективности охлаждения кондиционера обратитесь в Сервисный центр Ли Авто / Li Auto для проведения обследования.

Подсказка

- При длительном использовании фильтра кондиционера на нём скапливаются водяной пар, пыль и другие загрязнения, что может стать причиной появления неприятного запаха.
- Если воздух снаружи чистый, рекомендуется включить режим свежего воздуха для проветривания салона.
- Рекомендуется использовать режим рециркуляции воздуха при движении в тоннеле, в пробке, при загрязнении наружного воздуха или для быстрого достижения комфортной температуры в салоне.
- При появлении сильного запаха из системы кондиционирования рекомендуется обратиться в сервисный центр Ли Авто / Li Auto для диагностики и при необходимости очистки или замены салонного фильтра.



Задний контур кондиционера

Панель управления задним контуром кондиционера

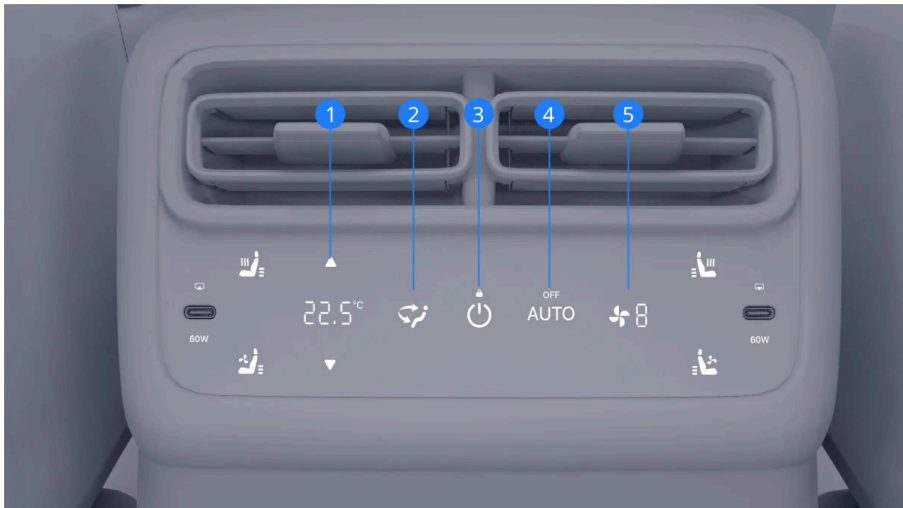
№п/п	Наименование	№п/п	Наименование
1	Кнопка регулировки температуры	4	Кнопка автоматического режима
2	Кнопка переключения режимов воздухораспределения	5	Индикатор скорости потока воздуха
3	Переключатель заднего контура кондиционера		





1. Настройки температуры

Нажмите стрелку на значке температуры/Установите температуру, нажав стрелку под значком температуры и регулируя её с шагом 0,5 °С.  

Комфортное сиденье

Диапазон регулировки температуры от 16 °С до 28 °С. При установке температуры в 16 °С на дисплее отобразится надпись «LO» (Низкая); при установке температуры в 28 °С на дисплее отобразится надпись «HI» (Высокая).

2. Настройка режима обдува

Для переключения между тремя режимами подачи воздуха: обдув лица и ног, обдув лица и обдув ног нажмите кнопку  Режима обдува лица и ног/  Режима обдува лица/  Режим обдува ног.

3. Переключатель системы кондиционирования

Для включения/выключения заднего контура кондиционера нажмите кнопку 
Переключатель заднего контура кондиционера.

Подсказка

Если при выключенном переднем кондиционере включить задний кондиционер, передний также включится.

Автоматический режим

Для перевода заднего контура кондиционера в автоматический режим работы нажмите кнопку со значком «AUTO». После включения система автоматически установит режим обдува.

Повторное нажатие кнопки или переключение режима обдува приведет к выходу из автоматического режима работы.

5. Индикатор скорости потока воздуха

Скорость воздушного потока заднего кондиционера отображается на панели управления заднего кондиционера.

Управление задним контуром кондиционера с помощью центрального информационного дисплея

Для перехода в интерфейс управления системой кондиционирования нажмите на нижнюю функциональную панель центрального информационного дисплея .

После 30 секунд отсутствия активности интерфейс управления системой кондиционирования закроется. Интерфейс также можно закрыть, нажав на его нижнюю часть.

№п/п	Наименование	№п/п	Наименование
1	Переключатель заднего контура кондиционера	5	Режим обдува
2	Автоматический выключатель	6	Блокировка кондиционера
3	Регулировка температуры	7	Автоматический режим
4	Индикатор скорости потока воздуха		



Комфортное сиденье

1. Переключатель заднего контура кондиционера

Для включения/выключения заднего контура кондиционера нажмите кнопку 

Переключатель заднего контура кондиционера.

Выключенный задний контур кондиционера также можно включить следующими способами:

- Установите температуру для заднего контура кондиционера.
- Включите автоматический режим работы заднего контура кондиционера.
- Установите режим обдува для заднего контура кондиционера.

Система заднего контура кондиционера обладает функцией памяти, которая автоматически восстанавливает настройки системы на момент выключения сразу после запуска автомобиля.



Подсказка

Если при выключенном переднем кондиционере включить задний кондиционер, передний также включится.

2. Автоматический выключатель

По умолчанию эта функция отключена. Нажмите значок [AUTO On/Off] в интерфейсе управления системой кондиционирования для автоматической активации или деактивации заднего кондиционера. При включении функции, если система обнаружит, что на заднем ряду никто не едет, задний кондиционер автоматически выключится после работы в течение определённого времени; если система обнаружит, что пассажир на заднем сиденье едет более определённого времени, задний кондиционер автоматически включится.

3. Настройки температуры

Нажмите стрелку на значке температуры/Установите температуру, нажав стрелку под значком температуры и регулируя её с шагом 0,5 °С.   Чтобы быстро отрегулировать температуру, нажмите и удерживайте стрелку.

Установленная температура может регулироваться в диапазоне от 16°C до 28°C. Когда установленная температура составляет 16 °С, на дисплее температуры отображается «low»; когда установленная температура составляет 28 °С, на дисплее температуры отображается [high].

4. Индикатор скорости потока воздуха

На экране управления системой кондиционирования скорость потока воздуха для заднего контура кондиционера зависит от аналогичного параметра переднего кондиционера.

5. Настройка режима обдува

Автомобиль оснащён тремя различными режимами воздушных дефлекторов: обдув лица, обдув ног и обдув лица и ног. Нажмите на один или несколько значков режима обдува, чтобы создать различные комбинации режима обдува.

6. Блокировка кондиционера

Данная функция по умолчанию отключена. Для ее активации нажмите значок включения/выключения «Блокировки системы кондиционирования» в интерфейсе управления системой кондиционирования. После включения данной функции панель управления системой кондиционирования в задней части салона будет деактивирована.

7. Автоматический режим

Для перевода заднего контура кондиционера в автоматический режим работы нажмите кнопку со значком «Авто». После включения система автоматически установит режим обдува.

Комфортное сиденье

Для выхода из автоматического режима работы выполните следующие операции:

- Нажмите на значок переключателя «Авто».
- При активации синхронного режима работы системы кондиционирования передний и задний контуры выйдут из автоматического режима работы одновременно.
- Для активации синхронного режима передний контур кондиционера не должен работать в автоматическом режиме.
- Нажмите на значок выбор режима обдува.

Положение воздуховыпускного отверстия

Параметры воздушного потока (направление и скорость) изменяются в зависимости от выбранного режима работы системы кондиционирования.



Регулировка воздушных дефлекторов

Для регулировки направления воздушного потока и открытия/закрытия дефлектора переместите рычажок вверх/вниз/влево/вправо.

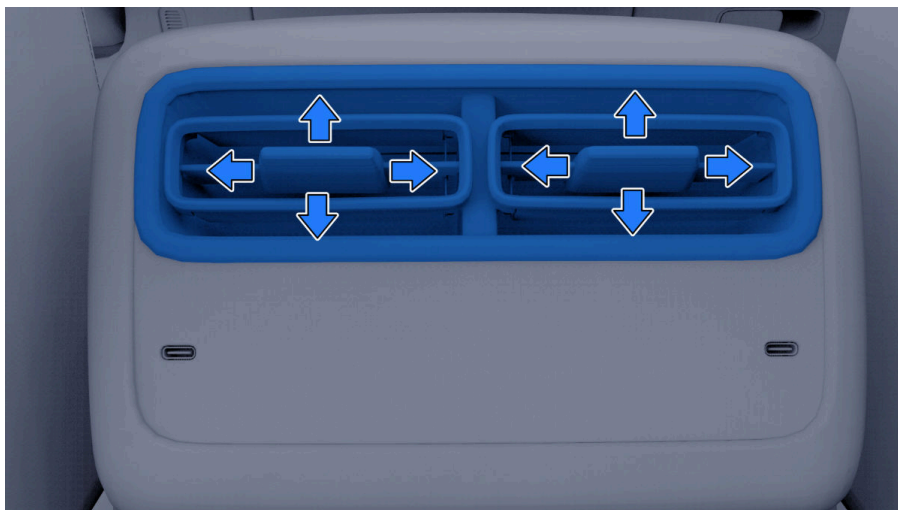

Обогрев и вентиляция

Подогрев рулевого колеса

Нажмите на значок «Обогрев руля»  в интерфейсе управления системой климат-контроля, чтобы включить или выключить эту функцию. Статус работы обогрева рулевого колеса отображается подсветкой значка: включен – значок подсвечивается, выключен – не подсвечивается.

Комфортное сиденье

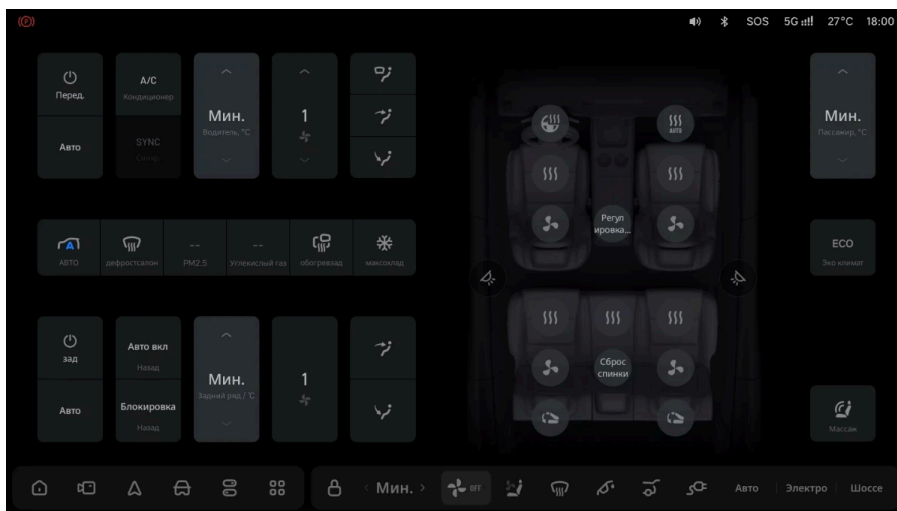





После включения функции рулевое колесо постепенно прогревается до комфортной температуры и поддерживает ее. Если питание автомобиля выключить, а затем снова включить в течение 20 минут, автоматически включится функция обогрева рулевого колеса, если она была активна перед предыдущим выключением питания.

⚠ Подсказка

После настройки функции привязки включения обогрева к команде водителя включение/выключение подогрева сиденья водителем кнопкой в нижнем меню подогрев рулевого колеса также включается/выключается.

Управление обогревом/вентиляцией передних сидений

Включение: В интерфейсе управления системой климат-контроля нажмите на значок обогрева передних сидений  или вентиляции передних сидений , чтобы отдельно выбрать уровень обогрева или вентиляции для сиденья водителя и пассажира.

Закрытие: Когда сиденье находится в режиме обогрева или вентиляции, нажимайте на значок обогрева  или вентиляции  до тех пор, пока функция не выключится.

Функция обогрева сидений имеет 3 уровня: Высокий, средний и низкий. Температура для высокого уровня является самой высокой, а температура для низкого уровня является самой низкой.

Функция вентиляции сидений имеет 3 уровня: Высокий, средний и низкий. Скорость воздушного потока на высоком уровне является максимальной, а скорость воздушного потока на низком уровне является минимальной.

Подсказка

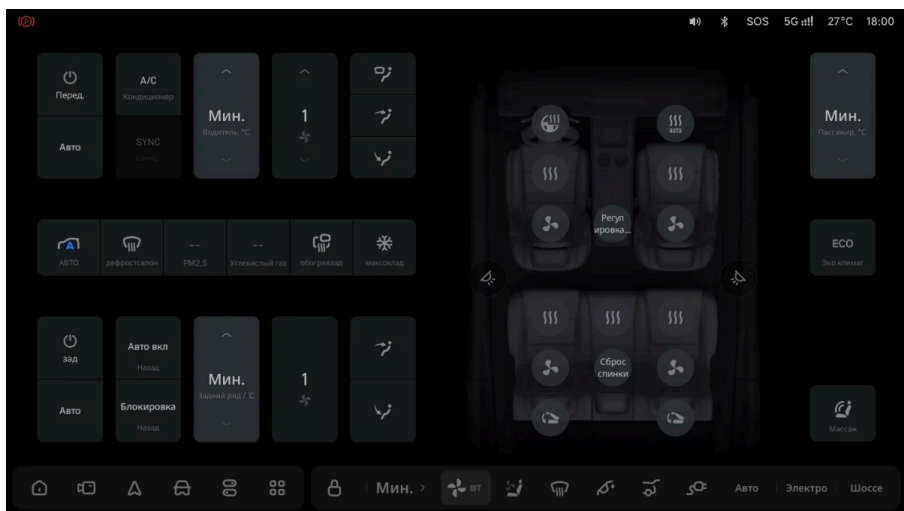

- Вентиляцию и подогрев передних сидений можно также включить, зажав значок сиденья на панели задач внизу центрального информационного дисплея.
- Вентиляцию и подогрев передних сидений можно также включить или выключить, зажав значки вентиляции и подогрева сиденья на панели задач внизу развлекательного дисплея Copilot центрального информационного дисплея или развлекательного дисплея переднего пассажира.
- Подогрев и вентиляция сиденья имеют функцию памяти. Если автомобиль перезапускается в течение 20 минут после выхода из него, подогрев и вентиляция сиденья вернуться к предыдущему включенному состоянию и настройкам режима.

Комфортное сиденье





Управление обогревом/вентиляцией сидений второго ряда

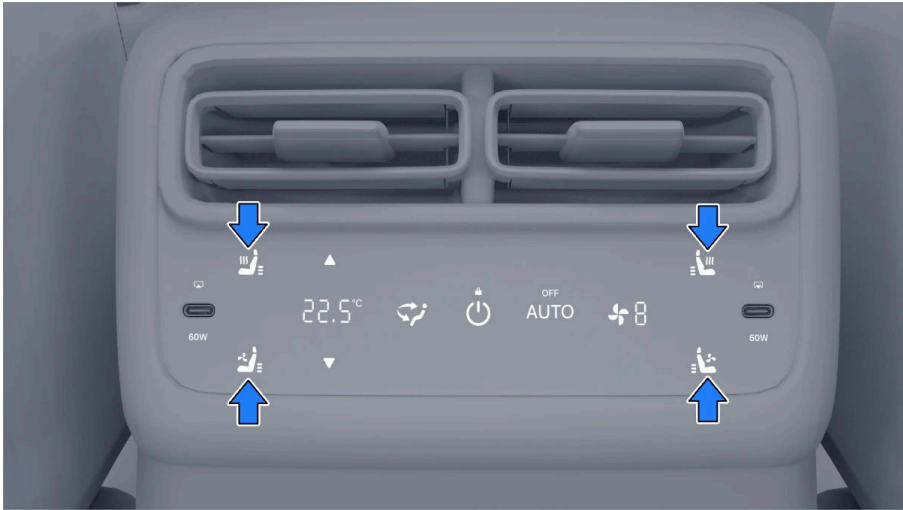

1. Через заднюю панель управления системой климат-контроля

Функции обогрева и вентиляции сидений имеют три уровня: высокий, средний и низкий. Нажимайте на значок обогрева  или вентиляции сиденья  на левой/правой стороне панели управления системой климат-контроля, чтобы переключать режимы по циклу: включение -> выключение.



2. Через передний центральный экран

Включение: В интерфейсе управления системой климат-контроля нажмите на значок обогрева  или вентиляции  сидений второго ряда, чтобы выбрать уровень обогрева или вентиляции для левого/правого сиденья.

Закрытие: Когда сиденье находится в режиме обогрева или вентиляции, нажимайте на значок обогрева  или вентиляции  до тех пор, пока функция не выключится.

Функция обогрева сидений имеет 3 уровня: Высокий, средний и низкий. Температура для высокого уровня является самой высокой, а температура для низкого уровня является самой низкой.

Функция вентиляции сидений имеет 3 уровня: Высокий, средний и низкий. Скорость воздушного потока на высоком уровне является максимальной, а скорость воздушного потока на низком уровне является минимальной.

Комфортное сиденье



Автоматический обогрев руля и сидений

Нажмите на значок "Автоподогрев"  в интерфейсе управления системой климат-контроля, чтобы включить или отключить функцию автоматического обогрева рулевого колеса и сидений. Статус настройки определяется подсветкой значка: включена – значок горит, выключена – не горит.

Если после включения функции система определяет, что место водителя или пассажира занято, а температура в салоне ниже 15 °С, функция обогрева соответствующего сиденья или рулевого колеса включится автоматически.



⚠ Предупреждение

- Во избежание ожогов пассажиры следующих групп должны соблюдать осторожность при использовании функции подогрева сидений. Примеры: Младенцы, дети, престарелые, больные, инвалиды, лица с заболеваниями периферийной нервной системы а также лица с ограниченной болевой восприимчивостью.
- Во избежание повреждения или получения ожогов не допускайте включения функции подогрева сидений на длительное время.
- При использовании функции подогрева сидений не накрывайте сиденья покрывалами или подушками во избежание повреждений или ожогов.
- Не помещайте тяжелые предметы с неровными поверхностями или острые предметы (иглы, гвозди и т.п.) на сиденья во избежание повреждения системы подогрева/вентиляции сидений.
- Во избежание повреждений не включайте обогрев пустых сидений.

Управление в салоне

Внимание

Не кладите покрывала, подушки и другие предметы на сиденья. Покрывание сидений не только ослабит эффект вентиляции и подогрева сидений, но также может привести к неустранимому повреждению сидений.

Подсказка

- Если при работающей автоматической функции подогрева на сидении или с рулевого колеса включить функцию подогрева, автоматическая функция подогрева автоматически выключится.
- При отклонении спинок сидений второго ряда подогрев сидений второго ряда выключается.
- Функции подогрева/вентиляции левого и правого сидений работают одинаково.

Рулевое колесо

Регулировка рулевого колеса

 Регулировка рулевого колеса вверх

 Регулировка рулевого колеса вниз

 : Регулировка рулевого колеса вперед

 : Регулировка рулевого колеса назад

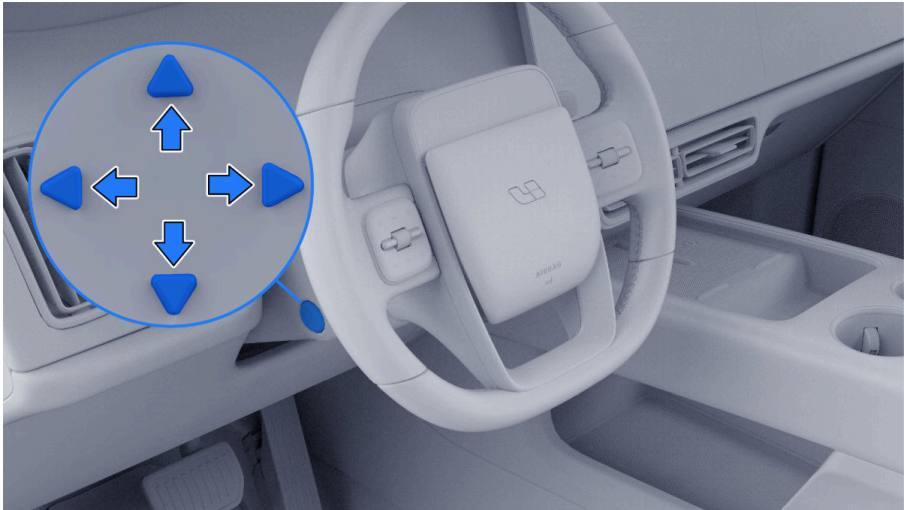

⚠ Предупреждение

Не выполняйте регулировку рулевого колеса во время движения.

Звуковой сигнал (клаксон)

Нажмите на переключатель звукового сигнала в центре рулевого колеса — раздастся звуковой сигнал; при отпускании переключателя сигнал прекратится.

Управление в салоне



Левая кнопка на рулевом колесе

1. Краткое нажатие рычага 1 вверх для активации/завершения разговора с «Идеальным помощником»; краткое нажатие рычага 1 вниз для перехода в интерфейс Bluetooth-телефона или ответа на вызов; длительное нажатие рычага 1 вниз для отклонения вызова.
2. Краткое нажатие ролика 2 — воспроизведение из медиаисточника/пауза; прокрутка ролика 2 вверх — увеличение громкости; прокрутка ролика 2 вниз — уменьшение громкости.
3. Краткое нажатие рычага 3 вверх — переключение на следующую мелодию; краткое нажатие рычага 3 вниз — переключение на предыдущую мелодию.



⚠ Подсказка

- Функции кнопок, расположенных слева от рулевого колеса, могут отличаться от указанных выше и зависят от конкретной модели автомобиля.
- Когда воспроизведение музыки приостановлено, вы можете возобновить его, увеличив или уменьшив громкость.

Правая кнопка на рулевом колесе

1. Краткое нажатие рычага 1 вверх — активация функции пользовательской кнопки камеры. Краткое нажатие рычага 1 вниз — активация функции пользовательской кнопки «звездочка».
2. Краткое нажатие ролика 2 для установки крейсерской скорости согласно дорожному ограничению; прокрутка ролика 2 вверх для увеличения скорости на 5 км/ч; прокрутка вниз для уменьшения скорости на 5 км/ч.
3. Коротко нажмите рычаг 3 вверх для выполнения смены полосы движения функцией интеллектуального вождения. Коротко нажмите рычаг 3 вниз,

Управление в салоне

чтобы отменить смену полосы движения, рекомендованную функцией интеллектуального вождения.



⚠ Подсказка

- Функции пользовательской кнопки камеры и пользовательской кнопки «звездочка» можно настроить через меню [Настройки] > [Транспортное средство] > [Рулевое колесо].
- Функции вышеуказанных кнопок с правой стороны рулевого колеса зависят от автомобиля.

Программная перезагрузка

В случае сбоя системы головного устройства (ГУ) можно выполнить перезагрузку центрального информационного экрана и мультимедийного экрана переднего пассажира, одновременно удерживая самый левый и самый правый рычаги в течение 10 секунд.

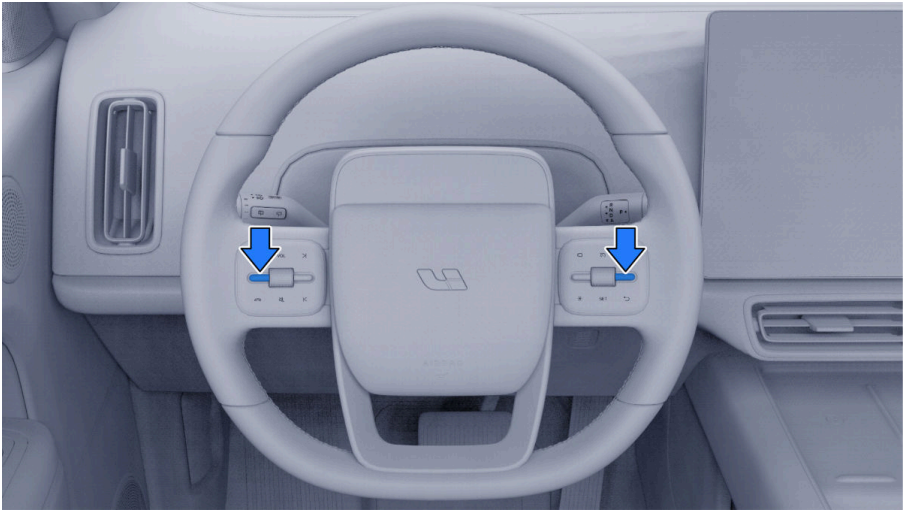

Салонное зеркало заднего вида

Регулировка положения

В зависимости от положения водителя за рулем во время вождения угол наклона салонного зеркала заднего вида можно регулировать вручную влево, вправо, вверх и вниз.

Управление в салоне



Функция автоматического затемнения

В темное время суток салонное зеркало заднего вида автоматически затемняется в зависимости от яркости фар следующего позади автомобиля.

Функция затемнения включается автоматически при запуске автомобиля.

При переключении на передачу R функция автоматического затемнения автоматически отключается.

Датчик затемнения

На салонном зеркале заднего вида имеется датчик освещенности. Для обеспечения нормальной работы функции затемнения датчик должен быть чистым и ничем не загороживаться.



Предупреждение

- Не ставьте ничего возле внутреннего зеркала заднего вида, чтобы не создавать помех водителю при наблюдении за дорожной обстановкой.
- Не регулируйте положение внутренних зеркал заднего вида во время езды.

Внимание

Перед началом движения проверьте положение внутренних зеркал заднего вида и при необходимости отрегулируйте его.

Наружные зеркала заднего вида

За задней частью автомобиля можно наблюдать через наружные зеркала заднего вида. Правильная регулировка наружных зеркал заднего вида позволяет уменьшить слепую зону и повысить безопасность вождения.

Управление в салоне

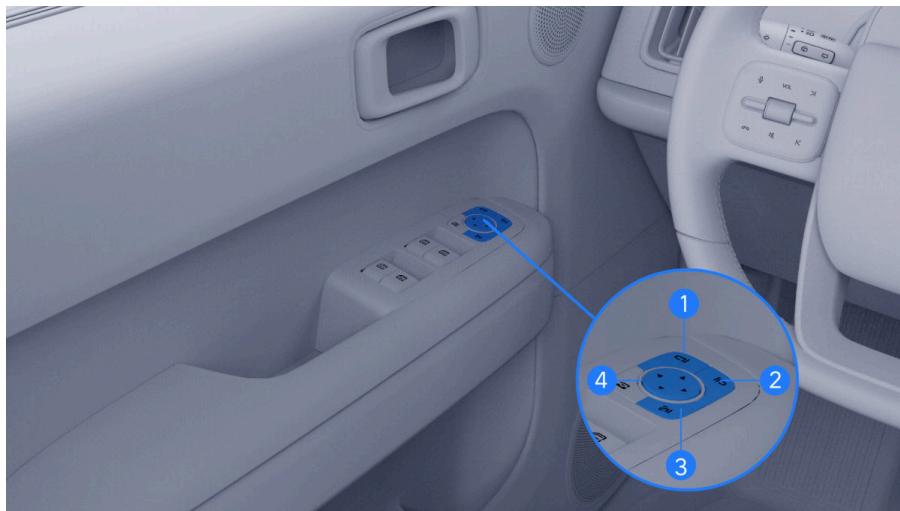

1. Кнопка выбора левого наружного зеркала заднего вида
2. Кнопка выбора правого наружного зеркала заднего вида
3. Кнопка складывания наружных зеркал заднего вида
4. Кнопка регулировки наружных зеркал заднего вида

Регулировка поверхности зеркал

Из соображений безопасности регулируйте наружные зеркала заднего вида, когда автомобиль припаркован, следующим способом:

1. Нажмите кнопку выбора наружного зеркала заднего вида, чтобы выбрать регулируемое зеркало. Если индикатор кнопки горит, это указывает на вход в режим выбора.
2. Нажимайте вверх, вниз, влево и вправо на кнопке регулировки наружного зеркала заднего вида, чтобы отрегулировать угол наклона выбранного наружного зеркала заднего вида.
3. После регулировки снова нажмите кнопку выбора наружного зеркала заднего вида – индикатор кнопки погаснет, и произойдет выход из режима выбора.

Предупреждение

Не регулируйте зеркало заднего вида во время движения. В противном случае могут произойти аварии из-за неправильных действий, что приведет к серьезным травмам или гибели людей.

Ручное складывание и раскладывание наружных зеркал заднего вида

Нажмите кнопку складывания наружных зеркал заднего вида, и электропривод сложит наружные зеркала заднего вида с обеих сторон; нажмите кнопку складывания наружных зеркал заднего вида еще раз, и электропривод раскроет наружные зеркала заднего вида с обеих сторон.

Автоматическое складывание и раскладывание наружных зеркал заднего вида

Включите или выключите функцию автоматического складывания наружного зеркала заднего вида на центральном экране: "Настройки > Автомобиль > Зеркала заднего вида > Автоскладывание зеркал после запирания".

После включения функции наружное зеркало заднего вида будет автоматически складываться при запирании автомобиля.

После включения функции автоматического складывания зеркал при запирании появляется настройка автоматического раскладывания зеркал, которую можно установить на автоматическое раскладывание наружных зеркал заднего вида при отпирании автомобиля или при открытии двери.

Управление в салоне

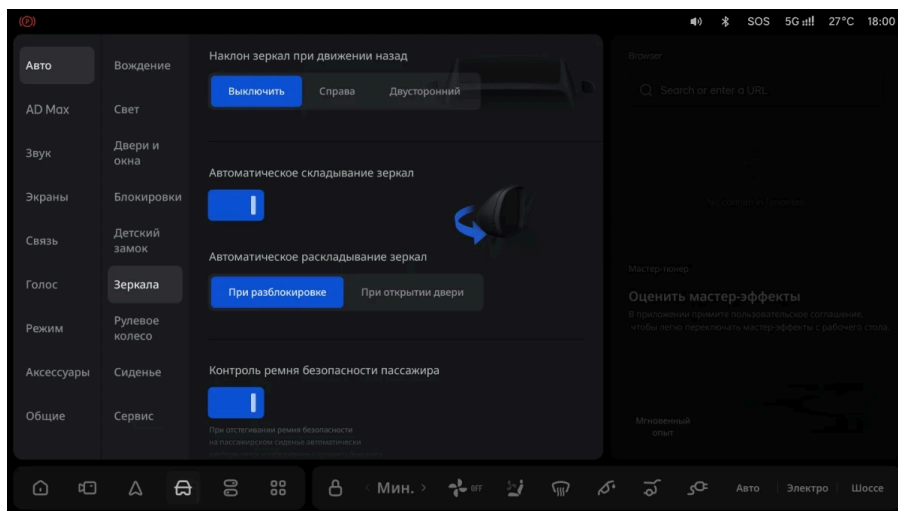

⚠ Подсказка

Если наружное зеркало заднего вида закрыть вручную, оно не раскроется автоматически при разблокировке автомобиля.

Автоматическая защита от бликов

На передаче, отличной от R, наружное зеркало заднего вида со стороны водителя будет автоматически регулировать эффект отражения в зависимости от интенсивности света фар заднего транспортного средства, делая его тусклым и мягким.

Автоматический наклон наружных зеркал заднего вида

1. Функция автоматического наклона наружных зеркал заднего вида включается и выключается.

Функцию автоматического наклона наружного зеркала заднего вида можно настроить на центральном экране: "Настройки > Автомобиль > Зеркала заднего

вида > Наклон зеркал при заднем ходе". Ее можно выключить либо для правого зеркала, либо для обоих зеркал.

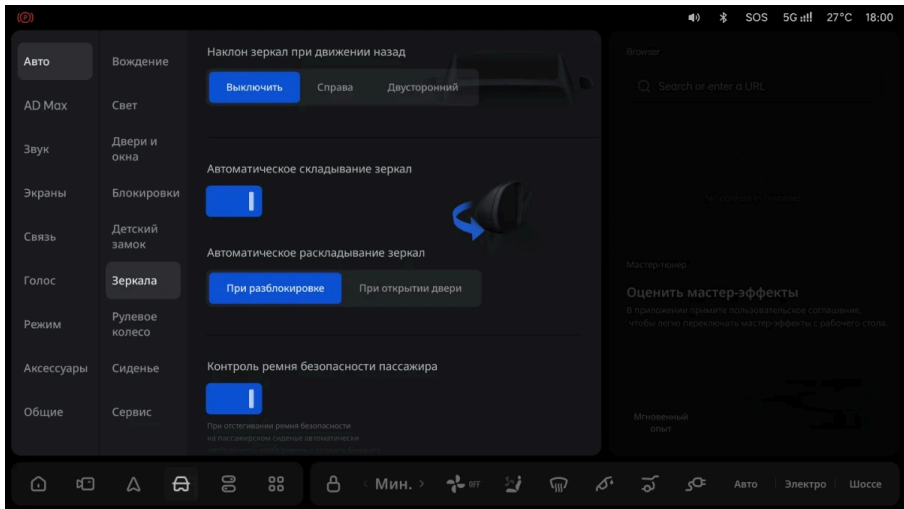

2. Сохранение положения наклона наружных зеркал заднего вида

Если переключатель установлен в положение "Справа", автомобиль находится на передаче R, правое наружное зеркало заднего вида регулируется вручную. После регулировки система автоматически сохраняет это положение как положение наклона правого наружного зеркала заднего вида.

Если переключатель установлен в положение "Обе стороны", автомобиль находится на передаче R, левое/правое наружное зеркало заднего вида регулируются вручную. После регулировки система автоматически сохраняет это положение как положение наклона левого/правого наружного зеркала заднего вида.

Управление в салоне

Подсказка

При переключении на [Правое] и изменении положения левого наружного зеркала заднего вида система не сохранит автоматически новое положение в настройке поворота вниз левого наружного зеркала заднего вида.

3. Активация автоматического наклона наружных зеркал заднего вида

После того как переключатель установлен в положение "Справа", при переключении автомобиля на передачу R правое наружное зеркало заднего вида автоматически наклонится вниз до сохраненного положения, обеспечивая удобное маневрирование задним ходом.

После того как переключатель установлен в положение "Обе стороны", при переключении автомобиля на передачу R левое и правое наружные зеркала заднего вида автоматически наклонятся вниз до сохраненного положения, обеспечивая удобное маневрирование задним ходом.

Предупреждение

- Во избежание потери управления автомобилем, причинения травм пассажирам или повреждения автомобиля не занимайтесь регулировкой положения наружного зеркала заднего вида.
- Не начинайте движение, не отрегулировав положения наружных зеркал заднего вида.
- Во время движения зеркала не трогайте его во избежание защемления.

Внимание

После закрывания зеркала заднего вида вручную оно остается закрытым, пока скорость движения не достигнет 40 км/ч.

⚠ Подсказка

Если во время автоматического наклона вниз наружного зеркала заднего вида задействовать переключатель настройки наружного зеркала заднего вида, то автоматически наклон наружного зеркала заднего вида будет отменен, а положение на момент завершения регулировки переключателем будет автоматически сохранено в качестве нового положения наклона вниз.

Функция контроля при выходе пассажира

Включите или выключите функцию контроля при выходе пассажира на центральном экране: "Настройки > Автомобиль > Зеркала заднего вида > Контроль при выходе пассажира".

При включении этой функции на экране переднего пассажира будет автоматически выводиться изображение с правой камеры заднего вида, когда пассажир на своем месте и отстегивает ремень безопасности, при условии, что скорость автомобиля ниже 10 км/ч.

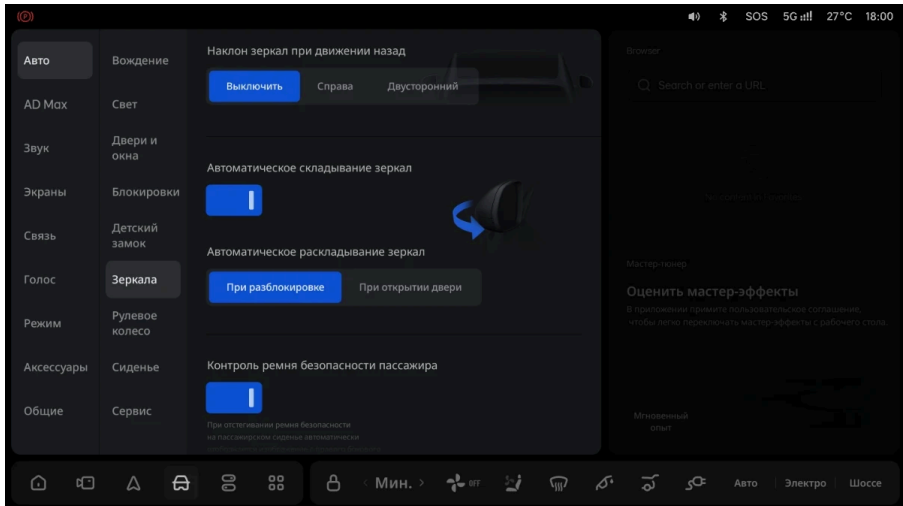

Электронное зеркало заднего вида

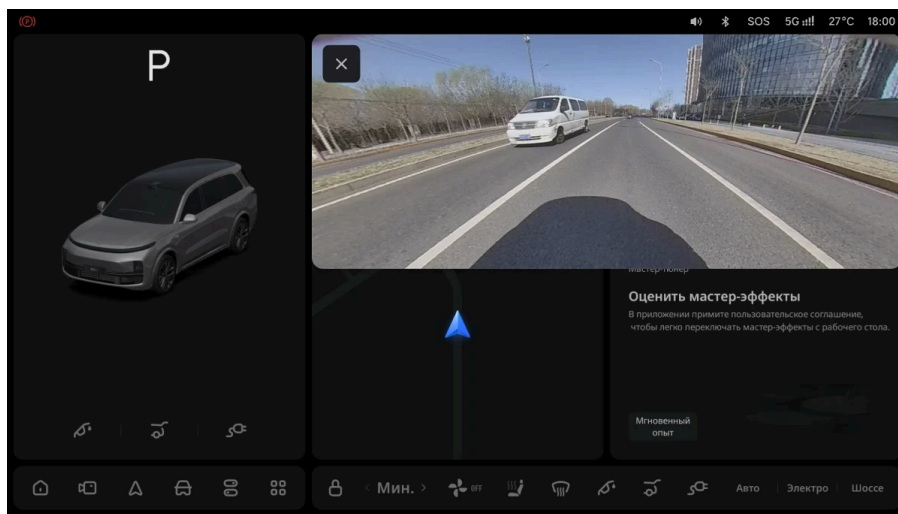

Электронные зеркала заднего вида можно включить и выключить следующими способами:

- С помощью голосовой команды.
- Нажмите на приложение SRM в списке приложений на центральном экране.

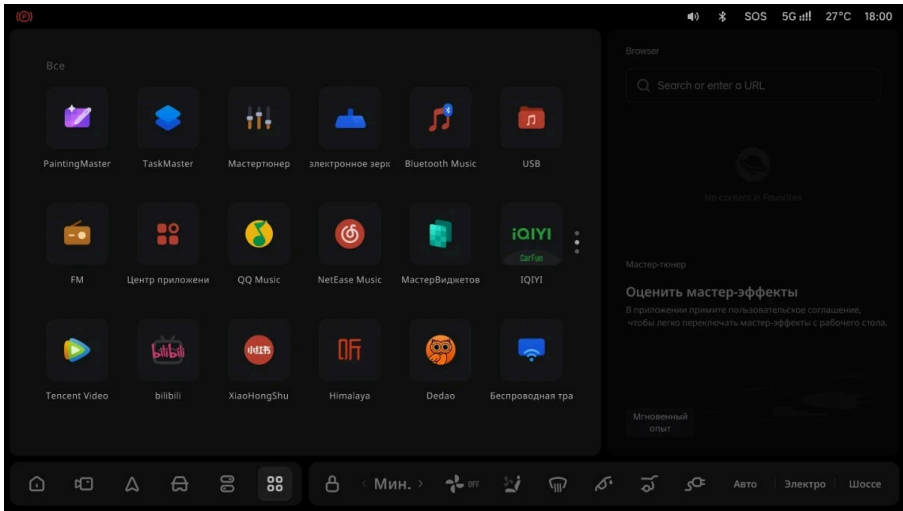

Электронные зеркала заднего вида автоматически отключаются или не включаются при следующих условиях:

- Переключение селектора в положение R (задний ход).
- Включение функции интеллектуальной парковки или автоматического выезда с парковки.

Окно

Переключатели стеклоподъемника на двери водителя позволяют управлять всеми окнами, а на других дверях – только окнами на этих дверях.

Переключатели стеклоподъемников выключаются через 30 секунд после выключения питания автомобиля.

Открывание и закрывание

Нажмите или потяните переключатель, чтобы открыть/закрыть окно.

Управление в салоне

1. Открывание

- Первая ступень (ручной режим): Нажмите переключатель до первого фиксированного положения (3) и отпустите, когда окно откроется до нужного положения. Если не отпустить переключатель, окно откроется полностью.
- Вторая ступень (автоматический режим): Нажмите переключатель до упора (4) и отпустите. Окно откроется полностью.

2. закрыть

- Первая ступень (ручной режим): Потяните переключатель до первого фиксированного положения (2) и отпустите, когда окно закроется до нужного положения. Иначе оно полностью закроется.
- Вторая ступень (автоматический режим): потяните переключатель до упора (1) и отпустите. Окно закроется полностью.

При работе в автоматическом режиме повторное нажатие или вытягивание переключателя остановит движение окна.

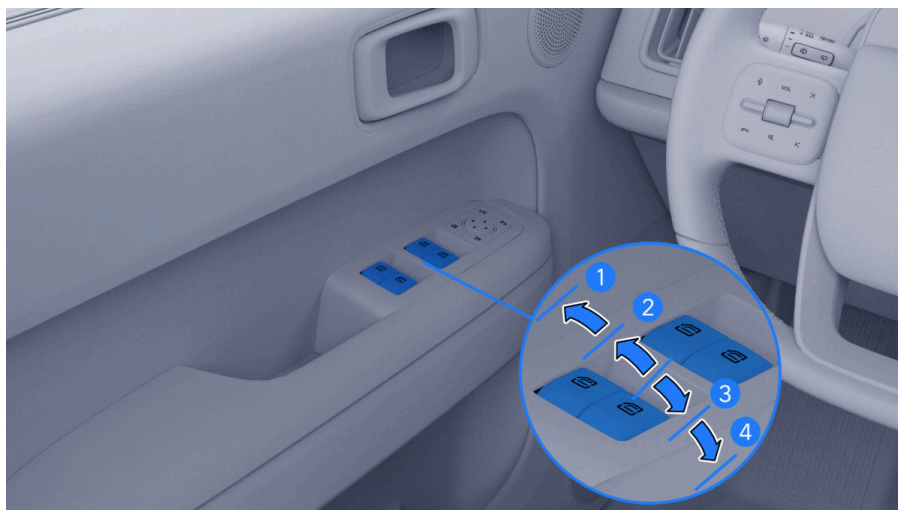

Внимание

При низких температурах окружающей среды между стеклом окна и рамой может образоваться лед, что препятствует нормальному подъему и опусканию стекла. В этом случае не пытайтесь принудительно повторно управлять стеклоподъемником, чтобы избежать повреждения стеклоподъемника. Нормальная работа стеклоподъемника восстановится после повышения температуры в салоне и оттаивания стекла.

Блокировка задних окон

Нажмите кнопку блокировки от детей на переключателе стеклоподъемника водителя, чтобы активировать блокировку от детей, и индикатор кнопки загорится красным. Когда блокировка от детей активирована, задний пассажир не сможет открыть дверь изнутри и управлять соответствующим окном с помощью переключателя стеклоподъемника на задней двери.



Подсказка

- Область управления дверями и окнами с помощью кнопки детского замка можно настроить на центральном экране.
- В интерфейсе на центральном экране: [Настройки] > [Автомобиль] > [Детский замок], если область действия детского замка не включает [Окна и двери], задние двери и окна по-прежнему можно открывать изнутри.

Открытие/закрывание окон с помощью смарт-ключа

Открытие: Когда автомобиль заглушен, а все двери и окна закрыты, нажмите и удерживайте кнопку разблокировки на смарт-ключе в пределах зоны его действия. Окна автоматически откроются.

Закрывание: Когда автомобиль заглушен, а все двери полностью закрыты, но хотя бы одно окно открыто, нажмите и удерживайте кнопку блокировки на смарт-ключе в пределах зоны его действия. Окна автоматически закроются.

Предупреждение

Во избежание защемления или повреждения стекол при использовании смарт-ключа для закрывания окон убедитесь в том, что на траектории движения стекол нет препятствий.

Настройка закрывания окон при блокировке автомобиля

Включите или отключите функцию автоматического закрывания окон в меню на центральном экране: "Настройки > Автомобиль > Двери и окна > Закрывание окон при блокировке". При включении функции окна будут автоматически закрываться при постановке автомобиля на замок.

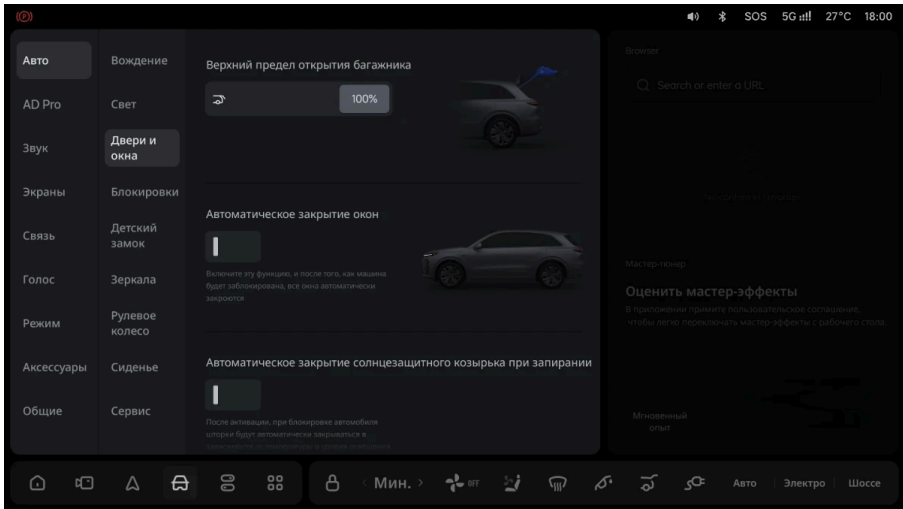

⚠ Предупреждение

- При включенной функции автоматического закрытия окон при блокировке, несмотря на наличие у окон функции защиты от защемления, все еще существует риск получения травмы от защемления или неожиданного закрытия окон из-за непреднамеренной блокировки, что требует дополнительного внимания.
- После включения функции автоматического закрытия окон при блокировке, при блокировке автомобиля обязательно убедитесь, что в области движения окон нет препятствий, чтобы избежать ненужного ущерба.

💡 Подсказка

- Блокировка автомобиля через центральный экран не активирует функцию автоматического закрытия окон.
- Пожалуйста, обязательно убедитесь, что окна закрыты, прежде чем покинуть автомобиль.

Управление в салоне

Функция защиты от заземления

Окна оснащены функцией защиты от заземления: если в процессе закрывания встречается препятствие, стекло автоматически поднимается на небольшое расстояние.

Предупреждение

- Несмотря на наличие защиты от заземления, необходимо следить, чтобы зона закрытия окна была свободна от препятствий. Однако в особых случаях (например, при тонком или мягком препятствии) запуск функции защиты от заземления не гарантируется.
- При закрытии окна убедитесь, что никакие части вашего тела не находятся в зоне закрытия. Даже при наличии защиты от заземления существует риск получения травмы, включая серьезные повреждения, такие как переломы.

Самообучение стеклоподъемников

Самообучение стеклоподъемников может потребоваться, если не будет срабатывать функция защиты от заземления.

Потяните переключатель стеклоподъемника вверх до полного закрытия окна и удерживайте его около 2 секунд, чтобы завершить самообучение окна. Если функция защиты от заземления по-прежнему работает неправильно, обратитесь в сервисный центр Ли Авто / Li Auto.

Предупреждение

- Не высовывайте какие-либо части тела из автомобиля во время движения.
- Не управляйте стеклоподъемниками, если в области окна есть препятствия, чтобы избежать заземления или повреждения окна.
- Не используйте никакие части тела для проверки функции защиты от заземления.

Предупреждение

- Не позволяйте детям управлять стеклоподъемниками, чтобы избежать заземления.

Подсказка

- Покидая автомобиль, закройте все окна.
- При движении в особых дорожных условиях закрытие окон может активировать функцию защиты от заземления.

Жалюзи люка

Управление солнцезащитными жалюзи

Нажмите на значок [Солнцезащитная шторка] в центре управления центрального информационного дисплея для управления открытием и закрытием солнцезащитной шторки. Когда шторка движется, вы можете приостановить движение, нажав на значок еще раз.

Управление в салоне

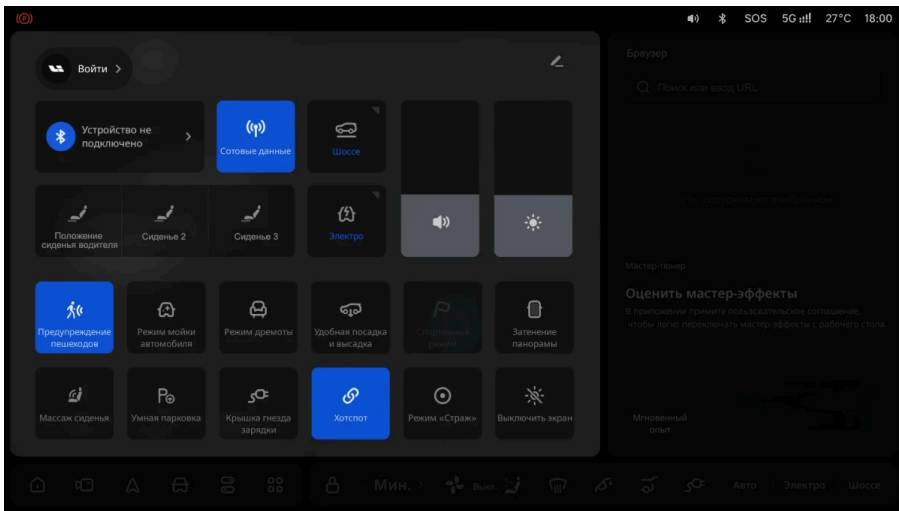

При блокировке автомобиля жалюзи могут закрываться автоматически.

Для этого в меню центрального экрана "Настройки > Автомобиль > Двери и окна" включите функцию автоматического закрытия жалюзи при блокировке автомобиля. Включите или выключите функцию автоматического закрытия солнцезащитных жалюзи при блокировке автомобиля.

При блокировке автомобиля в зависимости от температуры окружающей среды и воздействия солнечного света солнцезащитные жалюзи автоматически закрываются, изолируя салон.

Предупреждение

- При включенной функции автоматического закрытия солнцезащитной шторки при блокировке, несмотря на наличие у солнцезащитной шторки функции защиты от заземления, все еще существует риск получения травмы от заземления или неожиданного закрытия солнцезащитной шторки из-за непреднамеренной блокировки, что требует дополнительного внимания.

Предупреждение

- После включения функции автоматического закрытия солнцезащитной шторки при блокировке, при блокировке автомобиля обязательно убедитесь, что в области движения солнцезащитной шторки нет препятствий, чтобы избежать ненужного ущерба.

Функция защиты от защемления

Солнцезащитные жалюзи оснащены функцией защиты от защемления: если что-либо блокирует или ограничивает движение жалюзи во время их закрытия, жалюзи сразу останавливаются и слегка возвращаются назад.

Предупреждение

Не используйте никакие части тела для проверки функции защиты от защемления.

Защита двигателя от перегрева

Функция тепловой защиты двигателя активируется, когда время непрерывной работы двигателя достигает верхнего предела. В этом состоянии солнцезащитная шторка может быть только закрыта. После охлаждения в течение определенного периода времени функция тепловой защиты двигателя отключается, прежде чем он сможет работать нормально.

Самообучение солнцезащитных жалюзи

Самообучение солнцезащитных жалюзи может потребоваться, если не будет срабатывать функция защиты от защемления.

Самообучения солнцезащитных жалюзи проводится следующим образом:

1. Убедитесь, что солнцезащитные жалюзи нормально закрываются.

Управление в салоне

2. Нажмите и удерживайте значок "Жалюзи" 10 секунд, солнцезащитные жалюзи начнут движение в направлении закрытия до тех пор, пока не заблокируются, после чего немного вернуться назад.
3. Отпустите значок "Жалюзи". Самообучение завершено.

Предупреждение

- Во время самообучения солнцезащитной шторки функция защиты от заземления недействительна.
- Не управляйте солнцезащитной шторкой при наличии препятствий в ее рабочей зоне, чтобы избежать заземления или повреждения шторки.
- Не помещайте какие-либо части тела в зону закрытия при закрытии солнцезащитной шторки, чтобы избежать заземления.
- Не позволяйте детям управлять солнцезащитной шторкой, чтобы избежать заземления.

Перечень осветительных приборов в салоне

№п/ п	Наименование	№п/ п	Наименование
1	Плафон освещения на передней двери	4	Подсветка бардачка
2	Передняя лампа освещения пространства для ног	5	Задняя лампа освещения пространства для ног
3	Лампа освещения отсека под центральной консолью	6	Лампа подлокотника

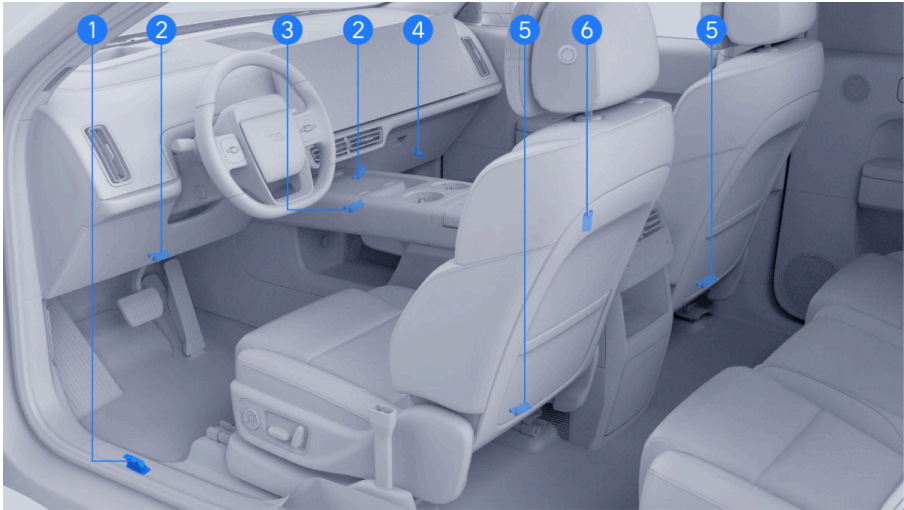

№п/ п	Наименование	№п/ п	Наименование
1	Плафон освещения на задней двери	2	Плафон заднего отсека

Управление в салоне



№п/ п	Наименование	№п/ п	Наименование
1	Плафон для чтения второго ряда	3	Передний плафон освещения
2	Подсветка зеркала в солнцезащитном козырьке		

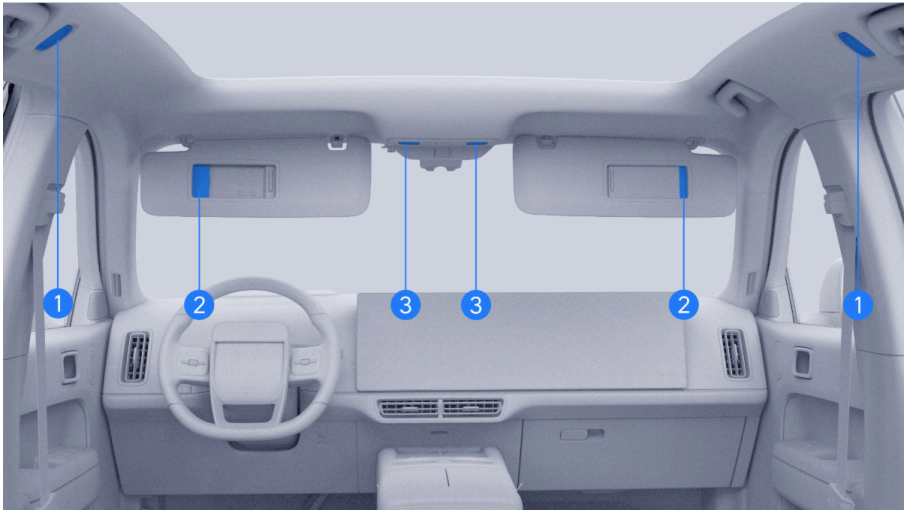

Управление плафонами освещения салона

Плафоны расположены над боковой частью сидений. Для их включения или выключения нажмите на соответствующий плафон.

Однократное нажатие включает, повторное нажатие – выключает.



Управление в салоне



Подсказка

- Способ включения вручную второго ряда ламп для чтения аналогичен способу включения первого ряда ламп для чтения.
- При столкновении в автомобиле включаются все лампы для чтения.

Пассажиры первого ряда могут включать и выключать плафоны для пассажиров второго ряда через центральный экран.

Нажмите на значок "Режим работы вентиляции"  на панели функций в нижней части центрального экрана, чтобы войти в интерфейс климат-контроля. Нажмите на значок "Освещение салона"  в данном интерфейсе, чтобы включить или выключить плафоны над сиденьями первого или второго ряда.

Настройка плафонов освещения

Плафоны в автомобиле имеют три режима работы: "полностью выключено", "полностью включено" и "автоматически". Нажмите на значок "Управление

светом" в нижней панели функций на центральном экране, выберите пункт в разделе плафонов освещения автомобиля и выполните настройку.

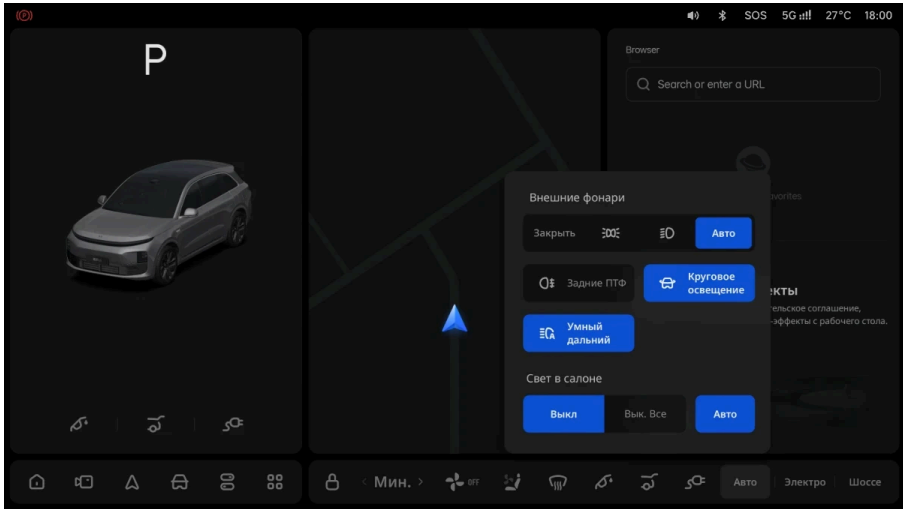

1. При выборе "Включить все" включаются все плафоны освещения в салоне.
2. При выборе "Выключить" выключаются все плафоны освещения в салоне.
3. При выборе "Авто" в условиях недостаточной освещенности при открытии двери или разблокировке автомобиля плафоны освещения включаются автоматически. При блокировке двери и переключении на передачу Р плафоны сразу гаснут.

Подсказка

При открытии двери включится лампа для чтения. Если дверь остается открытой, лампа для чтения остается включенной. При открытии двери включится лампа для чтения. Лампа для чтения будет гореть в течение некоторого времени, а затем автоматически выключится.

Управление в салоне

Подсветка в области ног

В автомобиле установлены светильники в зонах для ног первого и второго ряда, которые помогают садиться в автомобиль и выходить из него в условиях слабого освещения. Когда лампа для чтения работает в автоматическом режиме, а снаружи темно, при открытии двери включается подсветка для ног. После закрытия всех дверей подсветка для ног через некоторое время выключается. Если во время такой задержки автомобиль переключается из передачи «Р», подсветка для ног сразу гаснет.

Если входить или выходить не требуется, подсветка для ног постепенно приглушается или выключается вместе с фоновой подсветкой, делая общую атмосферу в салоне автомобиля более комфортной.

Подсветка интерьера

Автомобиль оснащен подсветкой по краям четырех дверей, и вы можете выбрать эффект подсветки в соответствии с вашими личными предпочтениями. Они обеспечивают приятные ощущения в дороге.

Перейдите в интерфейс управления подсветкой на центральном экране: "Настройки > Автомобиль > Освещение".

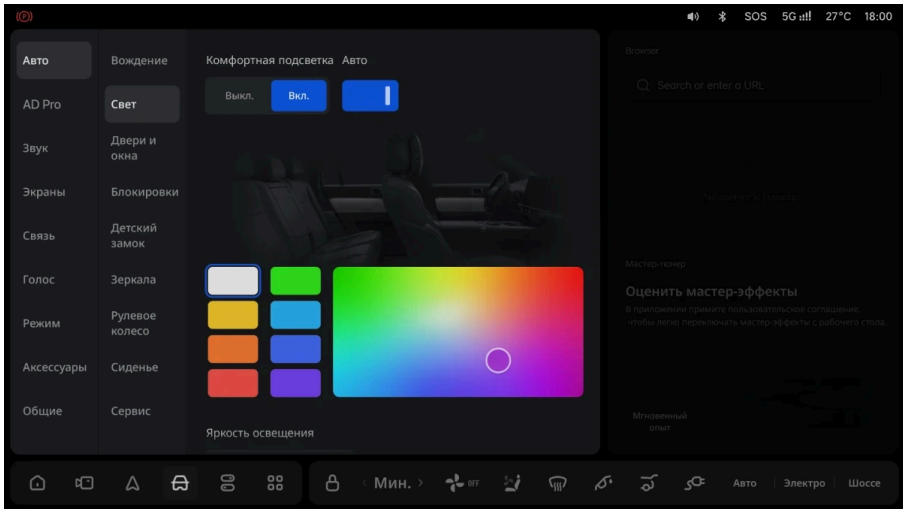

1. Включение и выключение

Нажмите на переключатель в разделе "Подсветка интерьера", чтобы включить или выключить ее.

2. Адаптивная подсветка интерьера

нажмите на опцию в разделе [Адаптивная подсветка салона], чтобы включить или выключить адаптивную подсветку салона. При включении подсветка салона будет автоматически включаться, когда окружающая среда темная.

3. Настройка цвета

После включения подсветки нажмите на соответствующий значок цвета, чтобы задать цвет подсветки интерьера.

4. Режим работы подсветки

После включения подсветки можно выбрать режим ее работы:

Управление в салоне

- Постоянный режим: Яркость и цвет остаются неизменными.
- Режим дыхания: Яркость подсветки плавно и динамически меняется с течением времени.

5. Регулирование яркости

После включения подсветки перетаскивайте ползунок яркости, чтобы настроить интенсивность свечения.

Подсказка

В режиме освещения «Медленная пульсация» яркость освещения не регулируется.

Перечень мест для хранения

№п/п	Наименование	№п/п	Наименование
1	Ящик под центральной консолью	4	Подстаканник
2	Зона беспроводной зарядки	5	Карманы в дверях
3	Бардачок	6	Ящик в подлокотнике

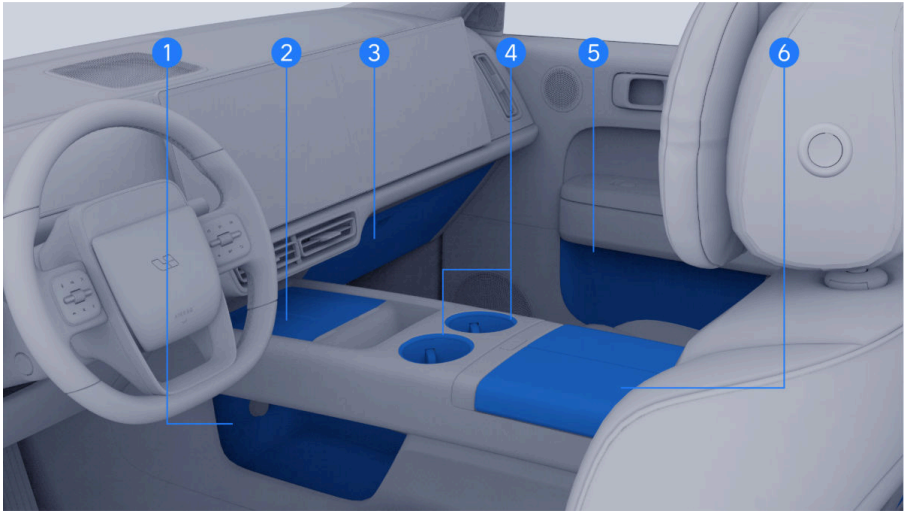

№п/п	Наименование	№п/п	Наименование
1	Карман на спинке сиденья	3	Ящик для хранения второго ряда
2	Отсек для хранения второго ряда	4	Отделение в задней двери

Управление в салоне

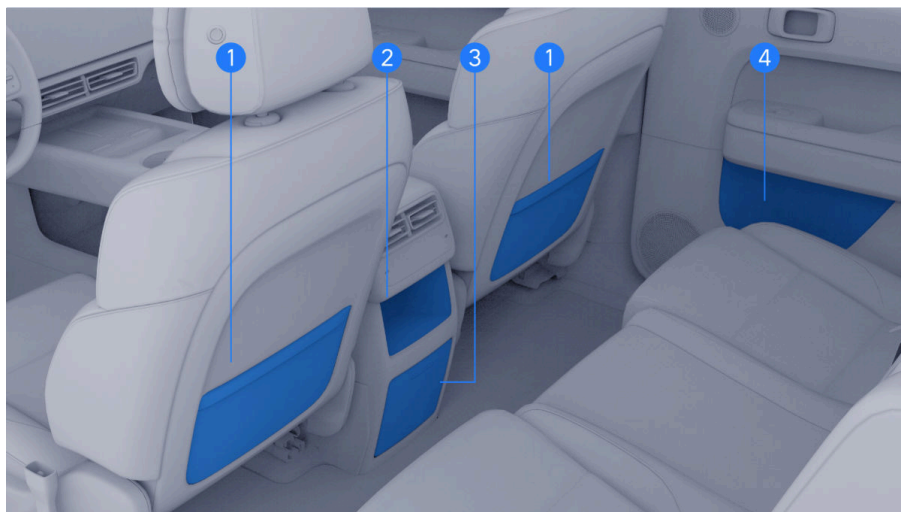

Бардачок

Открытие бардачка

Потяните за ручку бардачка, чтобы открыть его.



⚠ Предупреждение

- Не тяните крышку бардачка с усилием, чтобы не повредить бардачок и не пораниться.
- Во время движения бардачок должен быть закрыт, чтобы из него не выпало содержимое на пассажира при экстренном торможении или аварии.

Подсветка бардачка

При открытии бардачка его подсветка автоматически включается, при закрытии – автоматически выключается.

⚠ Подсказка

При открывании бардачка в нем на 3 минуты загорается свет.

- Питание автомобиля переходит из включенного состояния в выключенное, а сам автомобиль переходит в незащищенное состояние.

Управление в салоне

Подсказка

- При отключенном питании и незащищенном состоянии автомобиля автомобиль переходит из режима гибернации в активное состояние.

Отделения для хранения

Ящик в подлокотнике

Нажмите на переключатель, чтобы открыть ящик в подлокотнике. В нем можно хранить предметы размером с кошелек или упаковку салфеток.

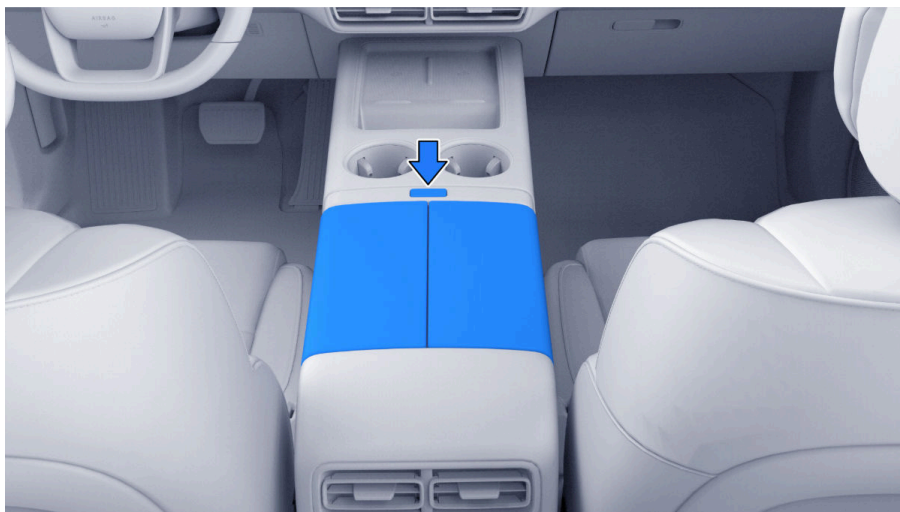

Верхний отсек центральной консоли

Предназначен для хранения визитных карточек или предметов аналогичного размера.



Ящик под центральной консолью



Управление в салоне

Ящик для хранения второго ряда

1. Отсек для хранения второго ряда

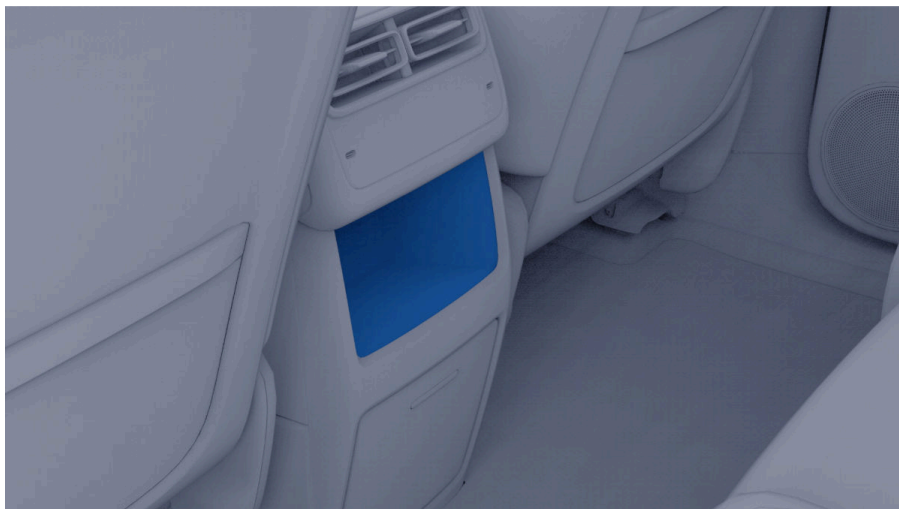

2. Ящик для хранения второго ряда

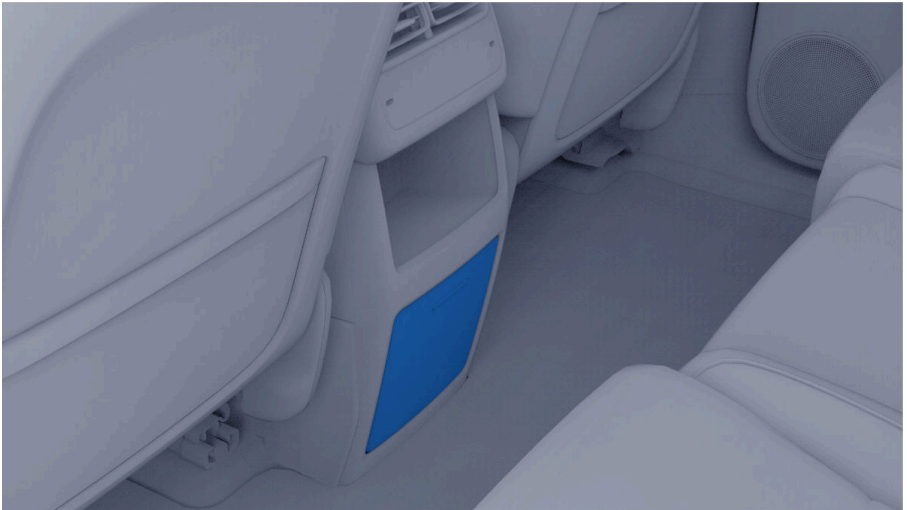

Карманы в дверях

1. Передние двери



Управление в салоне

2. Задние двери



Предупреждение

Во избежание повреждения предметов при езде по неровной дороге не храните в хранилище очки, зажигалки или аэрозольные баллоны.

Подстаканник

Подстаканник первого ряда



Подстаканник второго ряда

Подстаканник второго ряда находится в заднем центральном подлокотнике. Для его использования откройте задний центральный подлокотник.

Управление в салоне



Предупреждение

- Вставляйте в держатель стаканы или банки только подходящего размера. Во избежание пролива жидкости и получения ожога стакан/банка должны быть плотно закрыты крышкой.
- Не вставляйте в держатель ничего, кроме стаканов и алюминиевых банок во избежание падения неподходящих предметов или повреждения держателя.
- При вставке в держатель стакана с горячим напитком обязательно плотно фиксируйте его, чтобы не обжечься напитком из-за его пролива.

Карман на спинке сиденья

В разложенный карман на спинке сиденья можно класть такие предметы, как книги, газеты, мобильные телефоны и пр.



Оборудование багажного отделения

Крепежные проушины для багажа

Крепежные проушины предназначены для фиксации незакрепленных предметов. Для их использования потяните крюк вниз и закрепите предметы с помощью сетки или ремня.

Управление в салоне

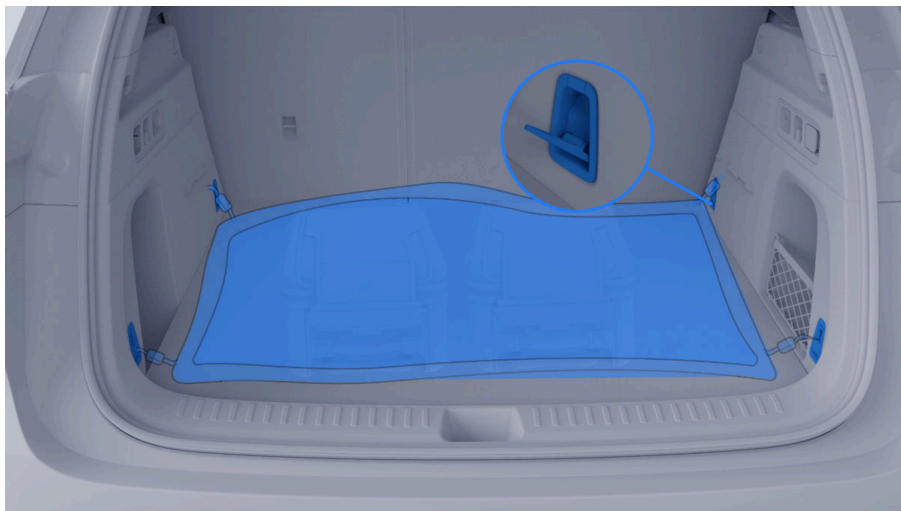

Багажные крюки

Максимальная нагрузка на багажный крюк не должна превышать 5 кг.

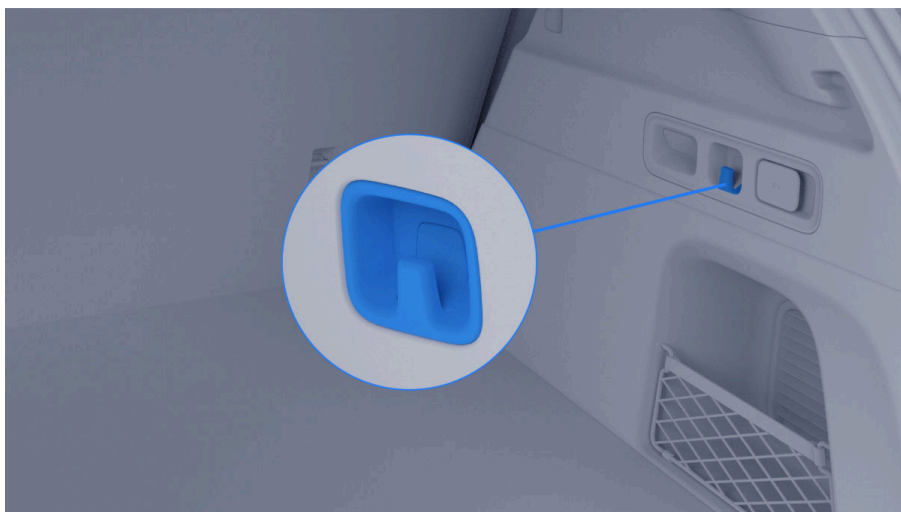

Напольное покрытие багажного отделения

Нажмите на заднюю часть ручки напольного покрытия, чтобы поднять ручку.

Потяните ручку напольного покрытия вверх, чтобы приподнять покрытие.

Внимание

- Во избежание повреждения ручки не поднимайте коврик для багажника с усилием.
- Перед поднятием коврика для багажника убедитесь в том, что на нем ничего не стоит.



- Извлеките крюк с обратной стороны напольного покрытия и зацепите его за правый багажный крюк.

Управление в салоне

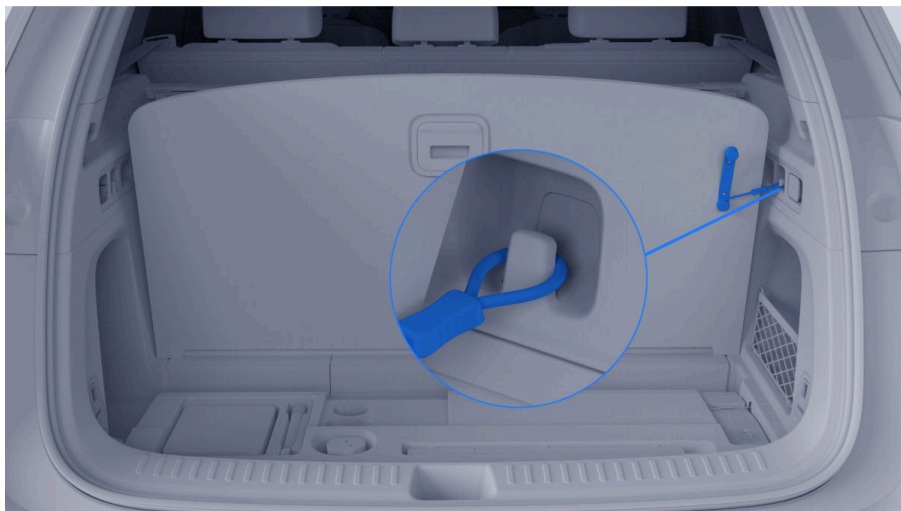

- Полное извлечение: После поднятия задней части напольного покрытия потяните его в сторону задней части автомобиля, чтобы расцепить передние крепления, после чего покрытие можно полностью извлечь.

Внимание

Во избежание попадания посторонних предметов в зазоры автомобиля не рекомендуется убирать коврик для багажника без особых причин.

Сетчатый органайзер багажника

Сетчатый органайзер находится в правой части багажного отделения. В нем можно хранить мелкие предметы.



Шторка багажного отделения

1. Использование шторки багажного отделения:

Потяните шторку и закрепите ее в пазах на обеих сторонах кузова.

Управление в салоне



2. Снятие шторки багажного отделения

Сложите оба конца шторки в указанном направлении, чтобы снять ее.

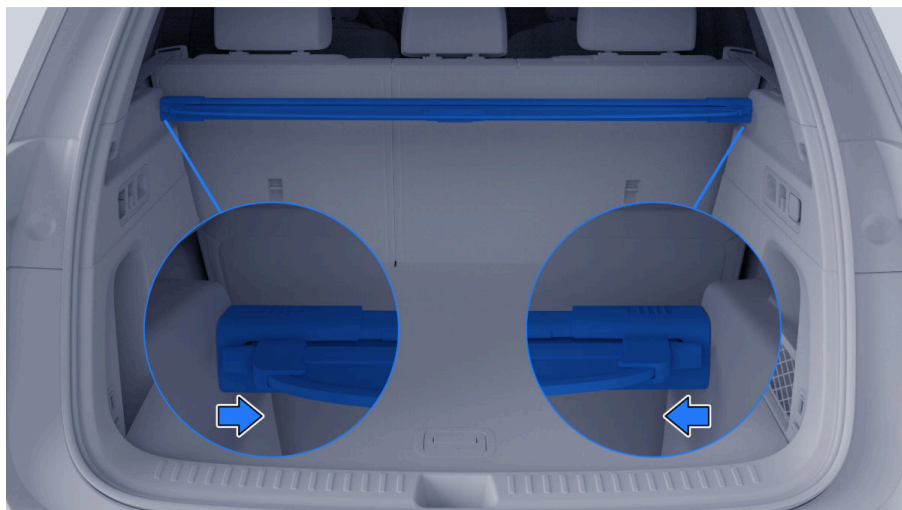

 **Внимание**

При вытягивании или втягивании багажной шторы, придерживайте ее руками. Во избежание повреждения при автоматическом втягивании шторы не отпускайте руки резко.

 **Предупреждение**

Не помещайте никакие предметы на штору, чтобы избежать их движения вперед при экстренном торможении – при этом возможно повреждение автомобиля или получение травм.

Солнцезащитный козырек

1. Переднее положение: Откиньте козырек вниз, чтобы установить его в прямое переднее положение.
2. Боковое положение: сначала откиньте козырек вниз, затем отсоедините его от крепления и поверните в боковое положение. Отрегулируйте положение козырька (вперед и назад) с учетом положения солнца.

Управление в салоне



Зеркало для макияжа

Откройте крышку зеркала для макияжа.

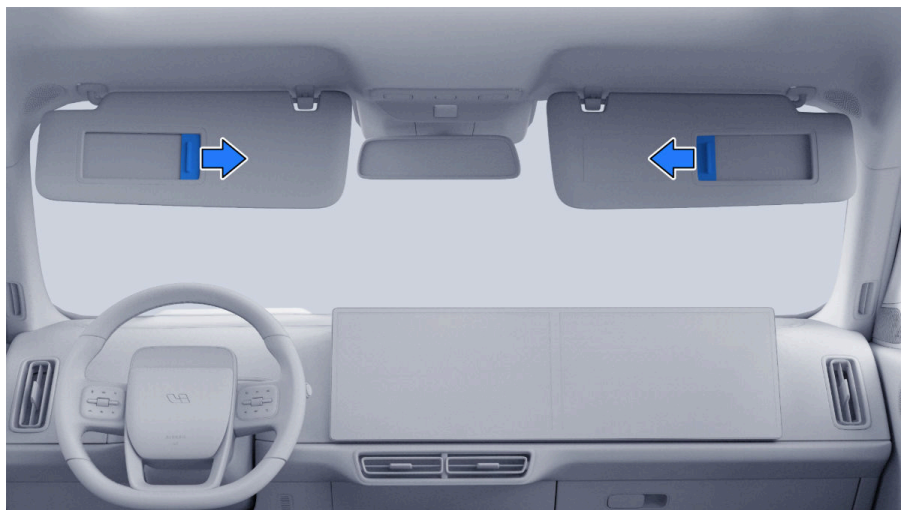

⚠ Подсказка

При открывании крышки аксессуарного зеркала загорится его освещение.

Беспроводное зарядное устройство

Когда питание автомобиля включено, устройство с функцией беспроводной зарядки можно разместить на панели беспроводной зарядки для осуществления зарядки.

Автомобиль оснащен двумя панелями беспроводной зарядки, расположенными в передней части центральной консоли.

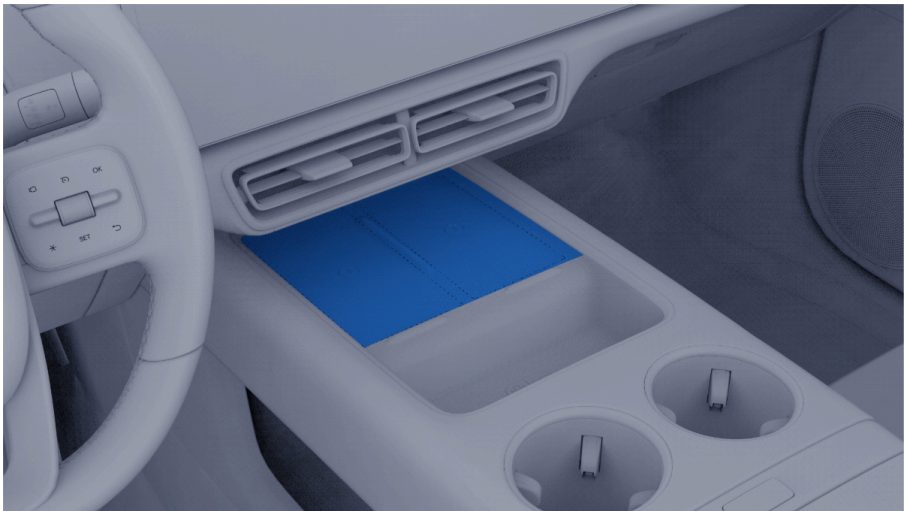

Настройка

Включить или выключить функцию беспроводной зарядки для водителя и пассажира можно через центральный экран: "Настройки > Аксессуары > Панель зарядки".

Управление в салоне

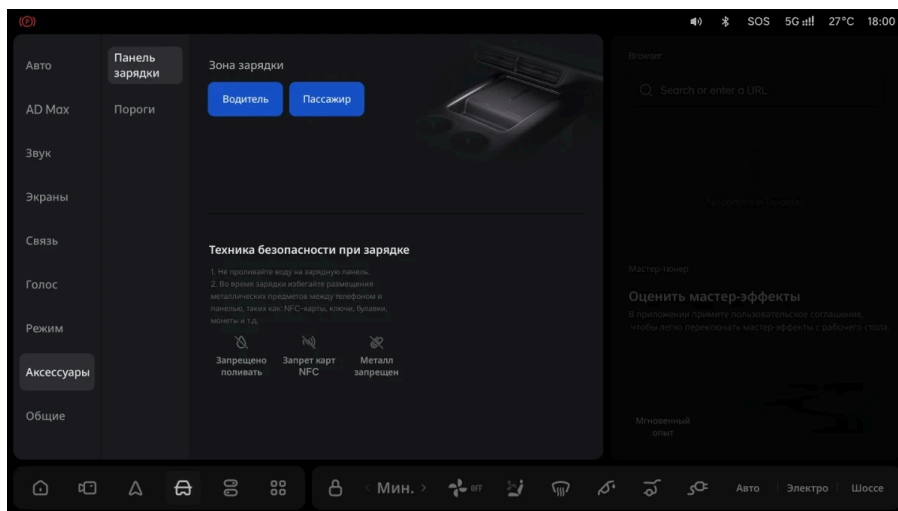

⚠ Предупреждение

- Не допускайте размещения металлических предметов (карты и ключи) в зоне беспроводной зарядки, поскольку их нагревание может помешать процессу зарядки или стать создать опасную ситуацию.
- При обнаружении во время зарядки металлических предметов не пытайтесь их убрать голыми руками во избежание ожога пальцев. Немедленно выключите беспроводную зарядку и выждите несколько минут перед тем, как убрать посторонний предмет.

⚠ Внимание

- Во избежание повреждения модуля беспроводной зарядки мобильных телефонов не кладите тяжелые предметы в зоне зарядки.
- В основании модуля беспроводной зарядки имеется воздуховыпускное отверстие для охлаждающего вентилятора. Не допускайте попадания в это отверстие мелких предметов и жидкостей.

Внимание

- При использовании беспроводной зарядки следите, чтобы между модулем беспроводной зарядки и телефоном не было металлических предметов (чехлов, монет, ключей, металлических колец или карт с чипами (например, карт бесконтактной оплаты)). Нагревание таких предметов может привести к отсутствию зарядки, повреждению модуля беспроводной зарядки или возникновению угрозы безопасности.

Подсказка

- При первом использовании функции беспроводной зарядки на центральном информационном дисплее появится сообщение о безопасности. Перед началом использования функции прочтите и тщательно выполните приведенные указания.
- Если смартфон снабжен чехлом или аксессуаром, не поддерживающим беспроводную зарядку, сначала снимите аксессуар. В противном случае зарядка выполняться нормально не будет.
- При движении по ухабистой дороге возможно прерывание процесса зарядки. При смещении телефона из зоны зарядки и прерывании процесса зарядки передвиньте телефон назад в нижнюю часть зоны зарядки во избежание снижения эффективности зарядки и отводе тепла от телефона.
- При необходимости оставить телефон в зоне зарядки выключайте функцию беспроводной зарядки.

USB-порт для зарядки

1. Передний ряд

Передний порт Type-C расположен в ящике центрального подлокотника.

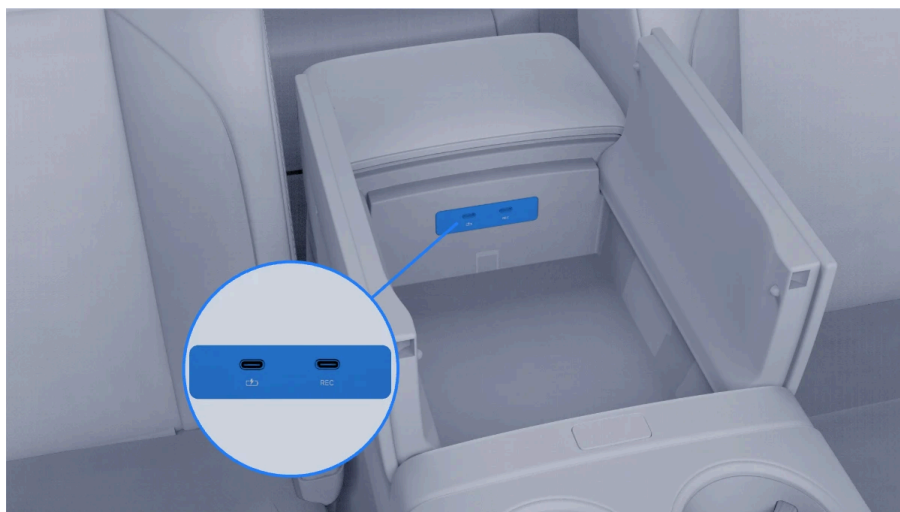

Управление в салоне

- Левый порт Type-C можно использовать для зарядки или подключения флеш-накопителя видеорегистратора. Максимальная выходная мощность зарядки составляет 15 Вт.
- Правый порт Type-C можно использовать для зарядки или передачи данных. Максимальная выходная мощность зарядки составляет 15 Вт.



2. Второй ряд

Порт Type-C второго ряда расположен в задней части ящика центрального подлокотника.

- Левый  порт Type-C поддерживает вход сигнала DP и вывод питания. Может использоваться для трансляции экрана и зарядки. Максимальная выходная мощность зарядки составляет 60 Вт.
- Правый порт  Type-C поддерживает выход сигнала DP и вывод питания. Может использоваться для подключения устройств AR/VR и зарядки. Максимальная выходная мощность зарядки составляет 60 Вт.

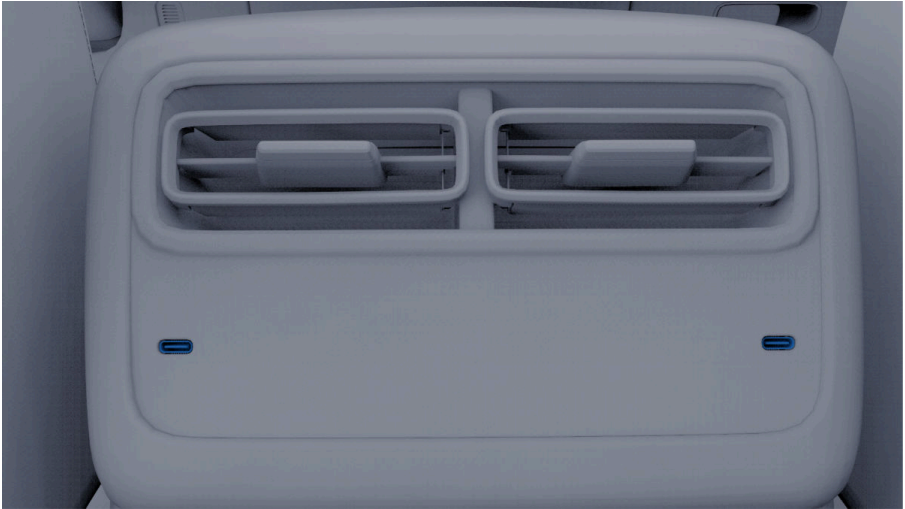

⚠ Внимание

Для подключения устройств к USB-порту питания используйте кабель с поддержкой USB 2.0 и выше. Использование несовместимых кабелей может вызвать медленную зарядку или нарушения в подключении устройств.

Розетка на 12 В

После запуска автомобиля розетка 12 В может обеспечивать питание постоянного тока 12 В для устройств с номинальной мощностью не более 180 Вт.

Розетки 12 В расположены рядом с отсеком для хранения под центральной консолью и в багажнике.

Рядом с отсеком под центральной консолью

Управление в салоне



В багажнике



 **Предупреждение**

Во избежание перегорания предохранителей, перегорания линий или даже возгорания из-за перегрузки не подсоединяйте устройства, потребляющие более 180 Вт из сети к разъемам питания 12 В.

 **Внимание**

Если разъем 12 В не используется, следите за тем, чтобы он был закрыт крышкой во избежание попадания в него мусора или воды, что может привести к его повреждению.

Вспомогательная рукоятка

Разверните вспомогательную ручку для использования. Когда не используете её, отпустите, и она вернётся сама.

Вспомогательный поручень предназначен для пассажиров, чтобы они могли держаться за него при быстром движении или тряске автомобиля.



Предупреждение

Во избежание повреждения вспомогательной ручки не подвешивайте и не кладите тяжелые предметы на вспомогательную ручку.

Режим питания

Включение питания

Когда автомобиль разблокирован с помощью смарт-ключа или Bluetooth-ключа, режим питания переключается в состояние "Вкл." (режим ACC). Включается центральный экран, и функции электропитания в автомобиле можно использовать в обычном режиме.

Запуск автомобиля

После разблокировки автомобиля с помощью смарт-ключа или Bluetooth-ключа, нажмите педаль тормоза, чтобы запустить автомобиль, и на экране сенсорной панели безопасного вождения загорится индикатор READY.

⚠ Подсказка

- При подключении зарядного пистолета автомобиль не может быть запущен.
- После запуска автомобиля на интерактивном экране для безопасного вождения отображается индикатор «READY».

Выключить питание

При выходе из автомобиля со смарт-ключом закройте все двери (включая дверь багажника) и запирайте автомобиль, после чего питание автомобиля выключится.

Если автомобиль припаркован, питание можно выключить, выбрав "Настройки > Автомобиль > Обслуживание > Питание автомобиля" на центральном экране. После выключения питания нажмите педаль тормоза, чтобы снова включить питание.

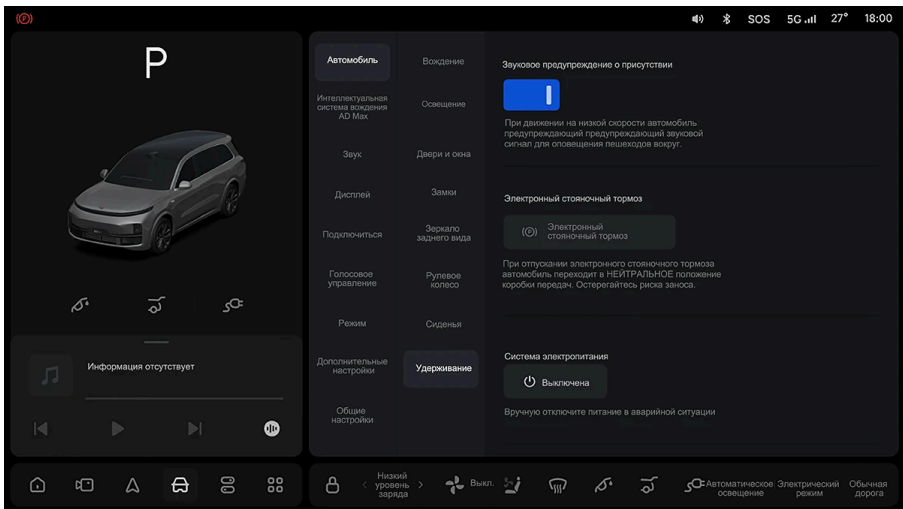

Управление автомобилем

Подсказка

- При включении источника питания внутри автомобиля не обнаружены пассажиры или смарт-ключ. Если не заблокировать автомобиль, источник питания автоматически выключится через определенное время.
- При обнаружении открывания двери водителя и покидании сиденья водителя работающий автомобиль автоматически переключается из режима запуска в режим автономного вождения.

Режимы движения

Режимы питания

Данный автомобиль имеет 3 режима питания: Электропривод, топливо и гибридный режим.

- Электропривод: Автомобиль для движения преимущественно использует энергию тяговой батареи.
- Топливо: При снижении заряда тяговой батареи ниже определенного уровня автомобиль в основном работает от удлинителя пробега. В этом режиме сохраняется высокий уровень заряда батареи.
- Гибридный режим: Интеллектуальное распределение энергии между тяговой батареей и удлинителем пробега для поддержания оптимального уровня заряда батареи.

Три способа переключения режимов питания:

1. Центральный экран > Настройки > Автомобиль > Вождение > Режим питания.

Управление автомобилем

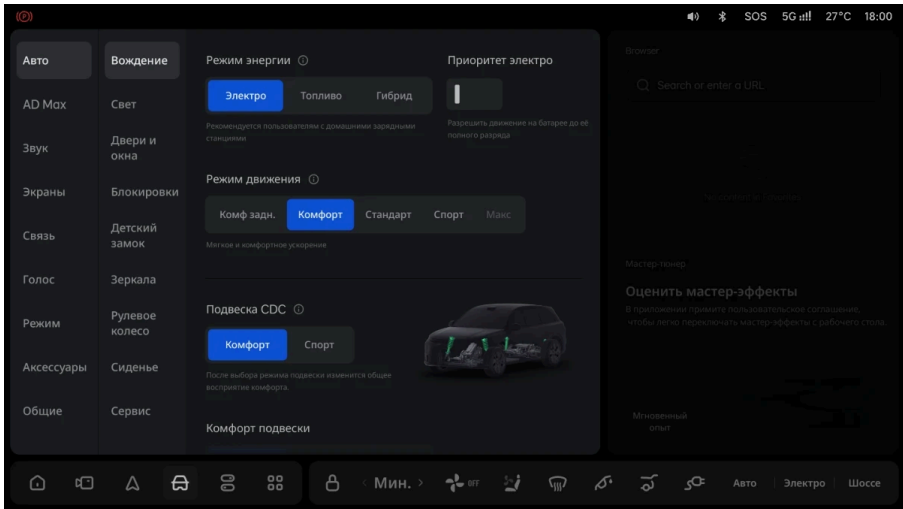

2. Нажмите на значок "Режим питания" на нижней панели центрального экрана, откроется интерфейс управления, в котором можно выбрать нужный режим.

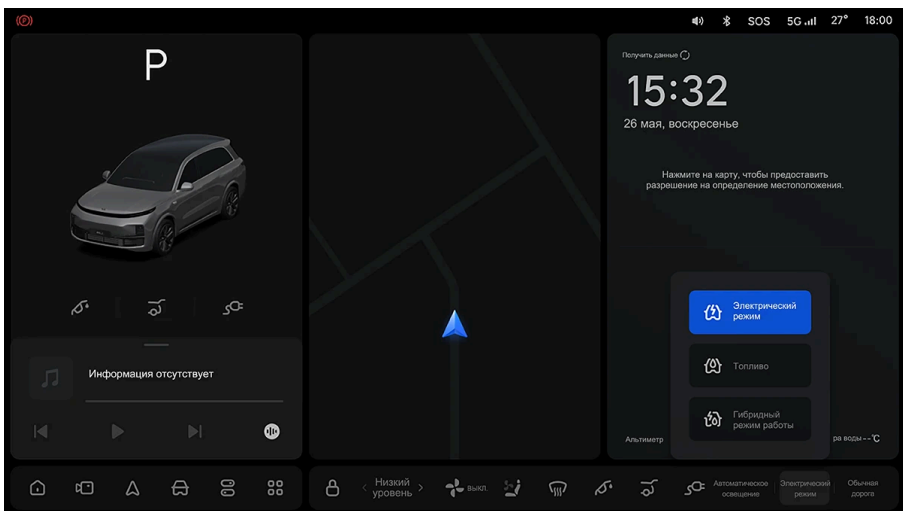

Управление автомобилем

3. Переключение режимов питания через [интерактивный экран безопасного вождения](#)

При выборе режима "Электропривод" можно активировать функцию "Только электропривод". После включения данной функции используется больше емкости тяговой батареи, что увеличивает запас хода на электротяге.

Подсказка

- При потреблении определенного количества энергии в электрическом или чисто электрическом режиме или при низкой мощности разрядки (например, при низкой температуре батареи) для поддержания необходимо мощности тяговой батареи или обеспечения базовых динамических характеристик включается удлинитель пробега.
- При низком заряде батареи динамические характеристики автомобиля ухудшаются. Частое использование чисто электрического режима не рекомендуется.
- После выработки топлива или неспособности удлинителя пробега включиться непрерывно расходуется заряд батареи. Долейте топливо или обратитесь в Сервисный центр Ли Авто / Li Auto.

После выбора режима питания от топлива включается функция принудительной генерации. Тяговая батарея заряжается до 80%.

Подсказка

После включения функции принудительной выработки энергии потребление топлива возрастет. Эту функцию рекомендуется использовать в течение короткого времени и только в случаях необходимости зарядки при вождении.

Режимы движения

Данный автомобиль имеет несколько режимов мощности: комфорт (сзади), комфорт, стандартный, спорт и оптимальный. Выбрать подходящий режим можно в соответствии со своими привычками вождения.

- Комфорт (сзади): Мягкое и плавное ускорение, ориентированное на комфорт пассажиров на задних сиденьях.
- Комфорт: Более комфортное и плавное ускорение.
- Стандарт: Баланс между ускорением и комфортом движения.
- Спортивный режим: Более отзывчивая и быстрая реакция на педаль акселератора.
- Оптимально: Удлинитель пробега работает постоянно для обеспечения максимальной мощности. Действует только для текущей поездки.

Подсказка

- После выбора режима скользкой дороги или бездорожья режим комфортной езды будет ограничен.
- Когда удлинитель пробега работает нормально, и электромотор исправен, можно включить оптимальный режим. После включения расход топлива значительно увеличится.

Переключиться между режимами питания можно двумя способами:

1. Центральный экран > Настройки > Автомобиль > Вождение > Режим питания.

Управление автомобилем

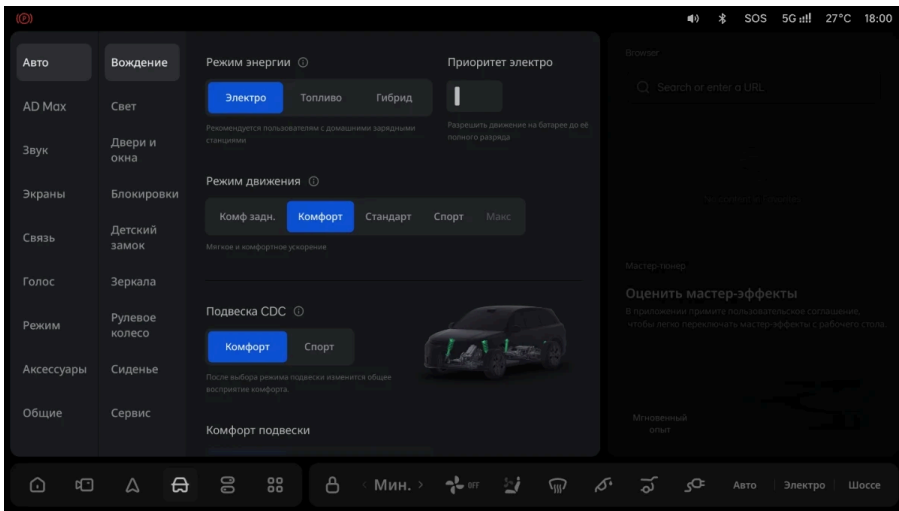

2. Переключение режима питания через [интерактивный экран безопасного вождения](#).

Автоматическое техническое обслуживание

Если система не используется в течение длительного времени, для обеспечения функциональной безопасности системы увеличения запаса хода расширитель запаса хода будет автоматически работать в течение нескольких минут через заданные интервалы. На центральном информационном дисплее появится сообщение [Переход в режим технического обслуживания расширителя запаса хода. Расширитель запаса хода будет автоматически работать в течение нескольких минут] в сопровождении звукового сигнала. Сообщение исчезнет через некоторое время.

Подсказка

При полном уровне заряда батареи или недостаточном количестве топлива в топливном баке проведение автоматического технического обслуживания невозможно.

Переключение передач

Автомобиль оснащен электронным селектором с четырьмя передачами: парковка (P), задний ход (R), нейтральная передача (N) и движение (D).

После запуска автомобиля нажмите педаль тормоза и переместите селектор передач вверх или вниз в соответствующее положение для переключения передачи.



Управление автомобилем

Подсказка

Если попытаться переключить передачу при недопустимой текущей скорости движения или без нажатия педали тормоза, на центральном экране появится информационное сообщение, а передача останется неизменной.

Переключение на передачу P:

- Когда скорость примерно ниже 2 км/ч, нажмите и отпустите кнопку передачи P на конце селектора передач, и автомобиль переключится на передачу P.

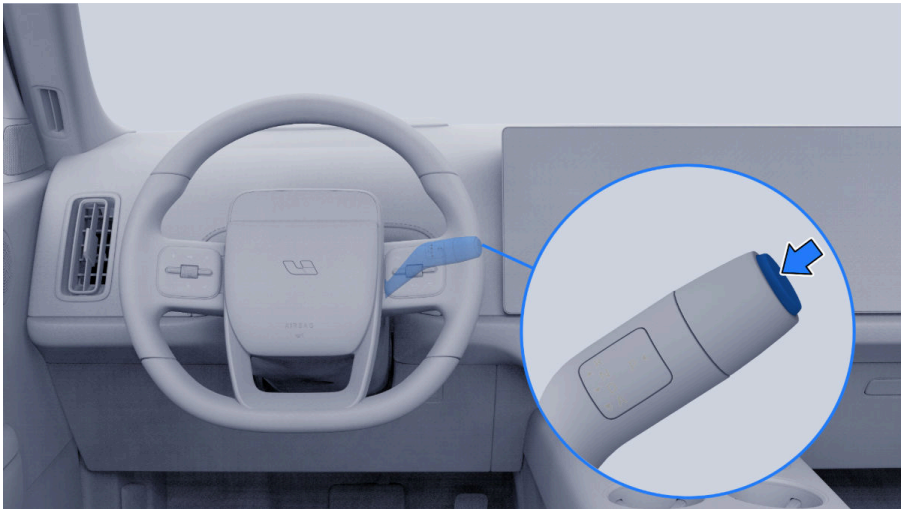

- Когда скорость примерно ниже 2 км/ч, автомобиль автоматически переключится на передачу P при выполнении любого из следующих условий:
 - ♦ Подключена зарядный/разрядный пистолет.
 - ♦ Источник питания автомобиля выключен или переведен в режим ACC.
 - ♦ Вручную активирован электронный стояночный тормоз.
 - ♦ Открыта дверь водителя.

Предупреждение

- Водитель обязан убедиться, что автомобиль переведен на парковочную передачу (P), перед тем как покинуть автомобиль. Не полагайтесь на автоматическое переключение автомобиля на парковочную передачу (P), эта функция работает не во всех ситуациях.
- В экстренной ситуации, если тормозная система не функционирует нормально, нажмите и удерживайте кнопку передачи «P» на конце рычага переключения передач, чтобы активировать функцию динамического стояночного торможения (CDP) для остановки автомобиля. Не используйте этот метод остановки, если это не абсолютно необходимо.

Подсказка

Если при нажатой кнопке парковочной передачи (P) предпринимается попытка переключиться с парковочной передачи (P), передача останется в положении «P».

Переключение на передачу R:

При скорости примерно ниже 10 км/ч нажмите педаль тормоза, переместите селектор передач вверх до упора и отпустите – автомобиль переключится на передачу R.

Переключение на передачу N:

При скорости примерно ниже 10 км/ч нажмите педаль тормоза, переместите селектор передач вверх или вниз до первой передачи и отпустите – автомобиль переключится на передачу N.

Переключение на передачу D:

Управление автомобилем

При скорости примерно ниже 10 км/ч нажмите педаль тормоза, переместите селектор передач вниз до упора и отпустите – автомобиль переключится на передачу D.

Внимание

Если переключение передач невозможно, пожалуйста, своевременно свяжитесь с сервисным центром «Ли Авто / Li Auto».

Подсказка

Когда вы покидаете автомобиль, он автоматически переключается на парковочную передачу (P). Для поддержания автомобиля на нейтральной передаче (N) необходимо включить режим буксировки на центральном экране.

Стояночный тормоз

Электронный ручной тормоз

1. Автоматическая активация или деактивация электронного стояночного тормоза

Активация: Переключитесь на передачу P, чтобы автоматически активировать электронный ручной тормоз. Индикатор электронного стояночного тормоза на центральном экране  загорится.

Высвобождение: Переключитесь с передачи P на другие передачи, чтобы автоматически отпустить электронный ручной тормоз. Индикатор электронного стояночного тормоза на центральном экране  погаснет.

2. Ручная активация или деактивация электронного стояночного тормоза

Активация: Когда автомобиль стоит на месте, нажмите педаль тормоза и активируйте электронный ручной тормоз через меню на центральном экране: "Настройки > Автомобиль > Обслуживание > Электронный ручной тормоз".

Индикатор электронного стояночного тормоза на центральном экране также  загорится.

Высвобождение: Когда автомобиль стоит на месте, нажмите педаль тормоза и отпустите электронный ручной тормоз через меню на центральном экране: "Настройки > Автомобиль > Обслуживание > Электронный ручной тормоз".

Индикатор электронного стояночного тормоза на центральном экране также  погаснет.

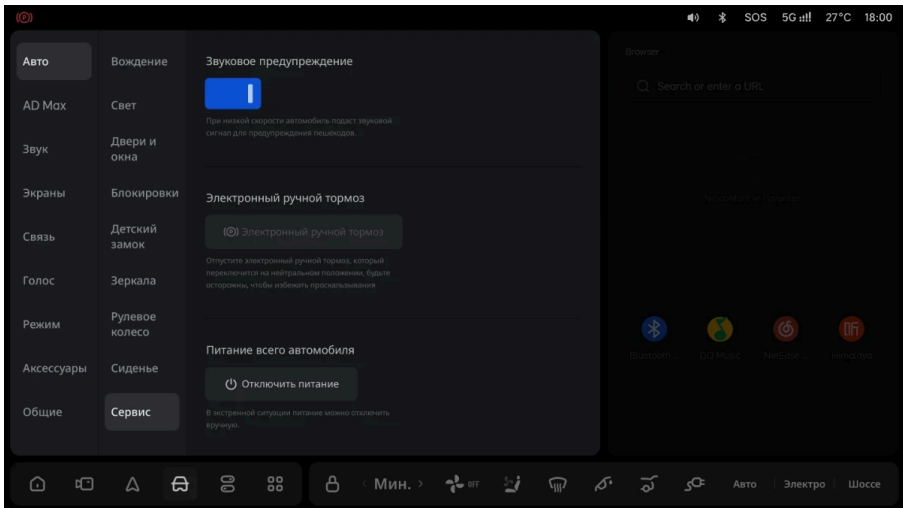

Внимание

При отключении электронного стояночного тормоза автомобиль переключится на нейтральную передачу. Соблюдайте осторожность, чтобы избежать самопроизвольного движения автомобиля.

Подсказка

Во время работы электронного стояночного тормоза может возникать шум, это нормальное явление.

Функция автоматического удержания

1. Включение функции автоматического удержания

При соблюдении следующих условий полностью выжмите педаль тормоза для активации функции автоматического удержания:

- Автомобиль заведен и стоит на месте.
- Водительская дверь закрыта.
- Режим парковки (P) не активирован.

После включения функции индикатор автоматического удержания на центральном экране  загорится, и в этот момент педаль тормоза можно отпустить.

Подсказка

Если при первом нажатии на педаль тормоза функция автоматического удержания (Auto Hold) не активируется, попробуйте еще раз чуть позже.

2. Отключение функции автоматического удержания

После включения функции нажатие педали акселератора или тормоза при трогании отменяет функцию автоматического удержания.

В следующих случаях в целях безопасности функция автоматического удержания принудительно отключается, а электронный стояночный тормоз автоматически активируется:

- Открыта дверь водителя.

- Источник питания автомобиля выключен.
- Функция автоматического удержания работает в течение 10 минут.
- Вручную активирован электронный стояночный тормоз.
- При переключении передачи в режим «Р».

После отключения функции автоматического удержания индикатор автоматического удержания на центральном экране (Ⓢ) гаснет.

Предупреждение

При покидании автомобиля в следующих ситуациях, даже если для удержания автомобиля использовалась функция автоматического удержания (Auto Hold), все равно может произойти откат, ведущий к аварии:

- Неисправность системы или источника питания.
- Нажатие педали акселератора для отключения функции автоматического удержания (Auto Hold).

Экстренное торможение

Когда автомобиль движется, в случае чрезвычайной ситуации (например, отказа тормозов), нажмите и удерживайте кнопку передачи Р для активации системы динамического управления мощностью автомобиля (CDP), и автомобиль будет замедляться в определенном диапазоне значений замедления до полной остановки. Отпустите кнопку передачи Р до остановки автомобиля, и эта функция немедленно отключится.

Управление автомобилем



⚠ Предупреждение

- Не используйте эту функцию в неэкстренных ситуациях, чтобы избежать дорожно-транспортных происшествий или травм во время движения.
- Во время динамического стояночного торможения, если водитель нажимает педаль акселератора, функция динамического стояночного торможения приостанавливается, и автомобиль не тормозит; После того, как водитель отпустит педаль акселератора, автомобиль продолжит динамическое стояночное торможение.

⚠ Подсказка

При остановке автомобиля с помощью функции динамической парковки (CDP) электронный стояночный тормоз активируется автоматически.

Рычаг указателя поворота

Ручное управление

Поворот направо: Переместите рычаг указателя поворота вверх в положение

1. Правый указатель поворота и индикатор на дисплее сенсорной панели безопасного вождения будут непрерывно мигать. Указатель поворота автоматически выключится после возврата рулевого колеса в прямое положение.

Поворот направо: Переместите рычаг указателя поворота вверх в положение

1. Правый указатель поворота и индикатор на дисплее сенсорной панели безопасного вождения будут непрерывно мигать. Указатель поворота автоматически выключится после возврата рулевого колеса в прямое положение.

Перестроение влево: Переместите рычаг указателя поворота вниз в положение 3, и левый указатель поворота вместе с индикатором на дисплее сенсорной панели безопасного вождения одновременно мигнут 3 раза.

Поворот налево: Переместите рычаг указателя поворота вниз в положение 4.

Левый указатель поворота и индикатор на дисплее сенсорной панели безопасного вождения будут непрерывно мигать. Указатель поворота автоматически выключится после возврата рулевого колеса в прямое положение.



⚠ Подсказка

- Выключите ручную мигающие сигналы поворота, переведите рычажок управления сигналами в положение 2 или положение 3.
- Высокая частота мигания сигнала поворота на сенсорном дисплее безопасного вождения указывает на неисправность сигнала поворота. Срочно обратитесь в Сервисный центр Ли Авто / Li Auto для проведения обследования и ремонта.

Автоматическое выключение указателя поворота

Когда автомобиль не находится в режиме помощи водителю, и пользователь переводит рычаг указателя поворота в положение 1 или 4 для выполнения маневра перестроения, функция автоматического выключения поворотников выключит указатель поворота после завершения маневра (например, слияние с потоком, перестроение или въезд на развилку дороги).

Функцию интеллектуального выключения указателя поворота можно включить через центральный экран: "Настройки > Автомобиль > Свет > Интеллектуальное выключение поворотников".

Подсказка





Функция автовыключения сигнала поворота предназначена для повышения комфорта и удобства, но может не вовремя выключать сигнал поворота в местах с отсутствующей или нечеткой разметкой. По завершении перестроения выключайте сигнал поворота вручную.

Управление передним стеклоочистителем

Управление рычагом переднего стеклоочистителя

Включение: После включения зажигания поверните регулятор на рычаге стеклоочистителя на метку-треугольник ► В выбранном положении стеклоочиститель будет работать в указанном режиме.

Передний стеклоочиститель имеет 5 режимов скорости:

1.  Высокоскоростной режим.
2.  Низкоскоростной режим.
3.  Автоматический режим с высокой чувствительностью.
4.  Автоматический режим с низкой чувствительностью.
5.  Режим выключения

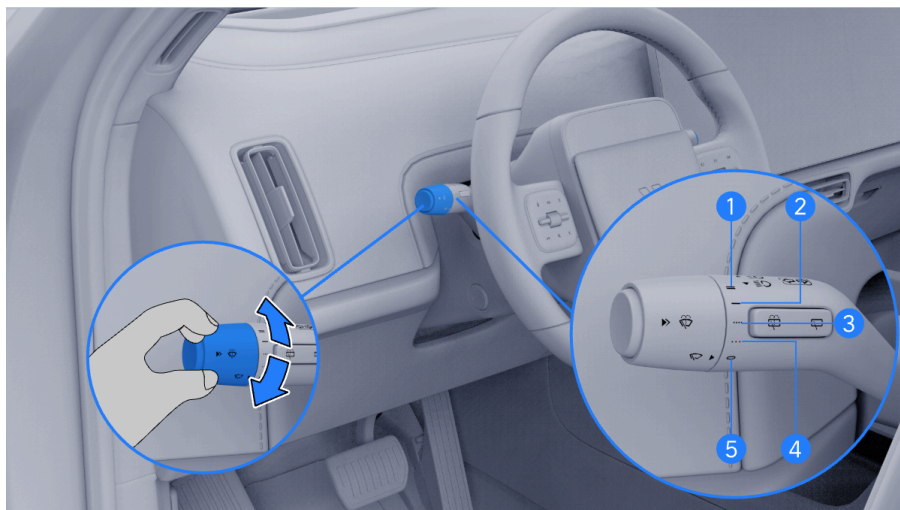

Автоматические стеклоочистители

Когда автомобиль заведен, а рычаг стеклоочистителя установлен в один из автоматических режимов (с низкой или высокой чувствительностью), стеклоочиститель будет работать со скоростью в зависимости от интенсивности дождя.

В положении высокой чувствительности, датчик дождя и освещенности более чувствителен по сравнению с положением низкой чувствительности, поэтому стеклоочиститель срабатывает чаще.

Подсказка

- При ежедневном использовании стеклоочистителей рекомендуется переключить их в автоматический режим и позволить системе автомобиля управлять работой стеклоочистителей в зависимости от погоды.
- Во время мойки автомобиля или когда нет необходимости использовать передние стеклоочистители, поверните треугольный указатель ручки

Подсказка

управления стеклоочистителями в положение «Выкл.». В противном случае передние стеклоочистители могут неожиданно включиться.

Совместная работа омывателя и стеклоочистителя

Кнопка на конце левого подрулевого рычага имеет 3 положения:

- Положение по умолчанию – "Выкл".
- Нажмите верхнюю часть кнопки до среднего положения ► Передние стеклоочистители начнут работу без подачи омывающей жидкости.
- Полностью нажмите и удерживайте верхнюю часть кнопки  Включится функция омывателя, на лобовое стекло начнется подаваться жидкость, и стеклоочистители начнут мыть стекло. После отпускания рычага он автоматически вернется в исходное положение, подача жидкости прекратится. После того, как очиститель завершит текущий цикл, он остановится и примерно через 2 секунды протрет стекло еще раз, чтобы удалить со стекла остатки жидкости и улучшить обзор.

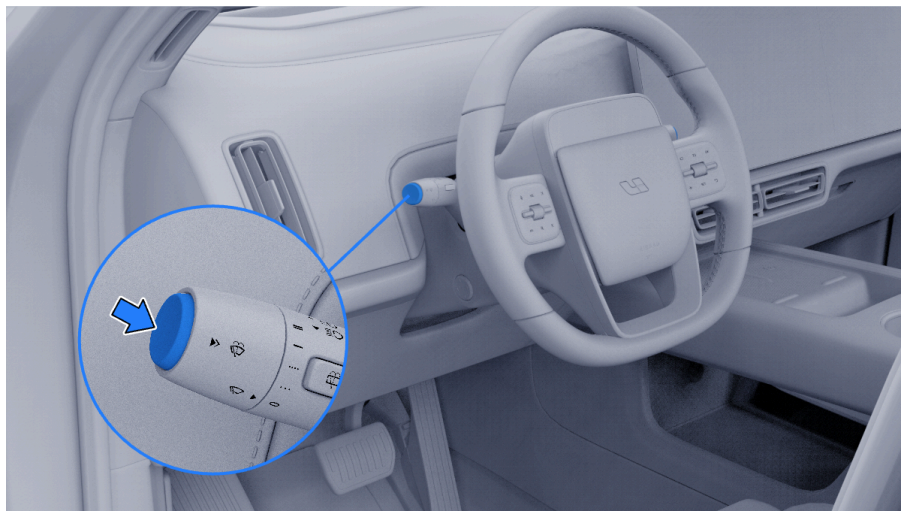

Внимание

- Не допускайте длительной непрерывной работы стеклоочистителей. В противном случае возможно повреждение их двигателей.
- После определенного периода непрерывной работы стеклоочиститель может выключиться для защиты двигателя.
- Если стеклоомывающей жидкости недостаточно, своевременно долийте ее. В холодное время года используйте подходящую стеклоомывающую жидкость, которая не будет замерзать. В противном случае будет утрачена не только омывающая функция, но также промерзнут соответствующие компоненты.

Режим обслуживания переднего стеклоочистителя

Этот режим включают при необходимости технического обслуживания или замены переднего стеклоочистителя. После включения режима обслуживания передних стеклоочистителей они автоматически установятся в среднее положение на лобовом стекле.

Вход в режим обслуживания: Включите или выключите режим обслуживания передних стеклоочистителей через меню центрального экрана "Настройки > Автомобиль > Обслуживание > Режим обслуживания стеклоочистителей".

! Подсказка

Для активации режима обслуживания стеклоочистителей [спереди], переключите передачу на «Р» и убедитесь в том, что стеклоочиститель лобового стекла отключен.

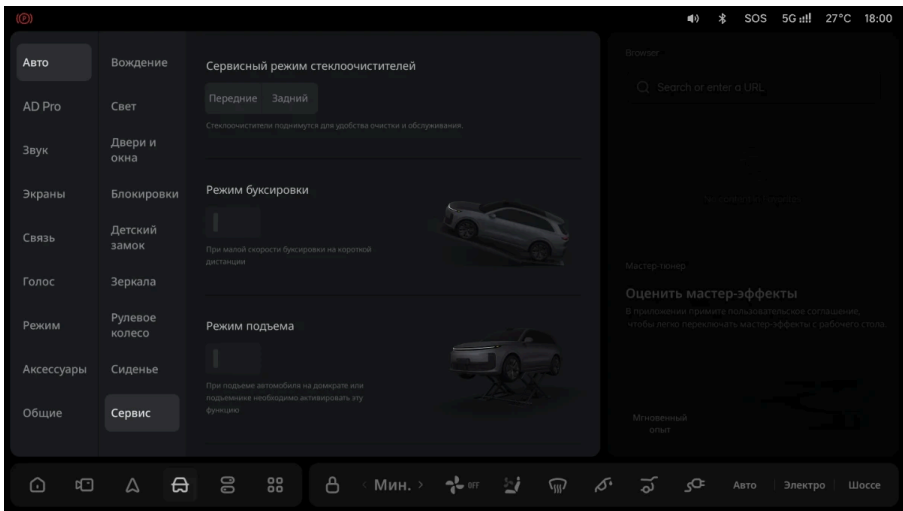

! Внимание

- Перед включением стеклоочистителей необходимо оттаять стекла и тщательно очистить стеклоочистители от снега.
- Не включайте стеклоочистители на сухом стекле или при отсутствии стеклоомывателя в баке.
- Не допускайте работы стеклоочистителей в отсутствие дождя. Длительная работа стеклоочистителей в отсутствие дождя ведет к ускоренному износу и

Управление автомобилем

Внимание

может вызвать повреждение двигателя. Длительная работа стеклоочистителей «насухую» может привести к перегреву стеклоочистителя и исчезновению защиты.

- Перед мойкой автомобиля убедитесь в том, что стеклоочистители выключены.
- Перед заменой или обслуживанием передних стеклоочистителей включите режим технического обслуживания стеклоочистителей.

Подсказка

- При запуске стеклоочистителя после включения режима технического обслуживания стеклоочистителя, система автоматически выйдет из режима технического обслуживания стеклоочистителя.
- При длительной работе на высокой скорости возможен перегрев и замедление скорости работы стеклоочистителей. После снижения температуры скорость работы стеклоочистителя автоматически возрастет.
- Если при включенных передних стеклоочистителях и выключенных задних стеклоочистителях переключить передачу на «R», задний стеклоочиститель начнет двигаться. При переключении с передачи «R» задний стеклоочиститель остановится.
- При засоре разбрызгивателя обратитесь в Сервисный центр Ли Авто / Li Auto.



Управление задним стеклоочистителем

Работа рычага управления задним стеклоочистителем

Включение: После включения питания действуйте согласно указаниям для положений рычага.

Толкните и удерживайте переключатель  . Включится функция омывателя лобового стекла, за заднее стекло будет подаваться омывающая жидкость, и

стеклоочиститель начнет очистку. После отпускания рычага он автоматически вернется в исходное положение, подача жидкости прекратится. После того, как очиститель завершит текущий цикл, он остановится и примерно через 2 секунды протрет стекло еще раз, чтобы удалить со стекла остатки жидкости и улучшить обзор.

Толкните переключатель , включится задний стеклоочиститель и начнет мыть стекло в прерывистом режиме. Повторное нажатие  выключает его.

Внимание

- Не допускайте длительной непрерывной работы стеклоочистителей. В противном случае возможно повреждение их двигателей.
- После определенного периода непрерывной работы стеклоочиститель может выключиться для защиты двигателя.
- Если стеклоомывающей жидкости недостаточно, своевременно долийте ее. В холодное время года используйте подходящую стеклоомывающую жидкость, которая не будет замерзать. В противном случае будет утрачена не только омывающая функция, но также промерзнут соответствующие компоненты.

Управление автомобилем

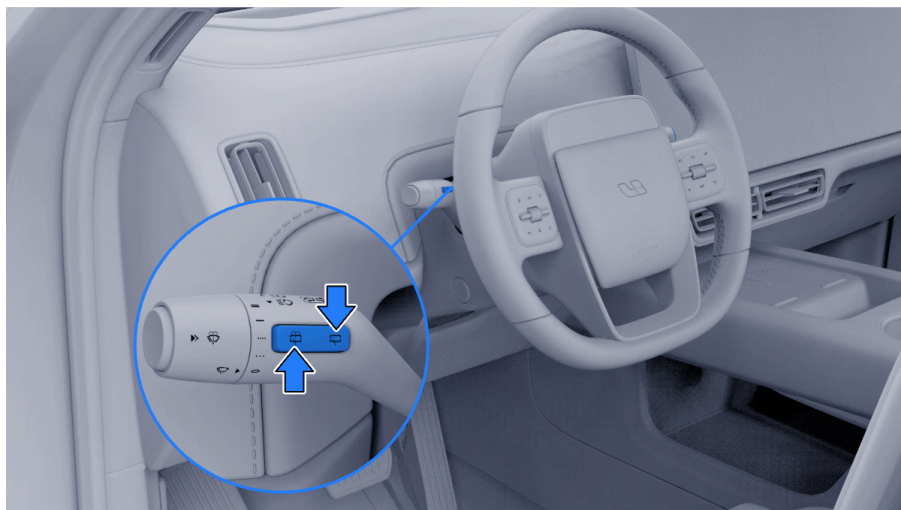

Режим обслуживания заднего стеклоочистителя

Этот режим включают при необходимости технического обслуживания или замены заднего стеклоочистителя. При включении режима обслуживания задний стеклоочиститель автоматически перемещается в среднее положение на стекле.

Вход в режим обслуживания: Включите или выключите режим обслуживания, выбрав пункт "Задний" в меню на центральном экране "Настройки > Автомобиль > Обслуживание > Режим обслуживания стеклоочистителей".

Подсказка

Перед включением режима технического обслуживания заднего стеклоочистителя переключитесь на передачу «Р» и убедитесь в том, что стеклоочиститель отключен.

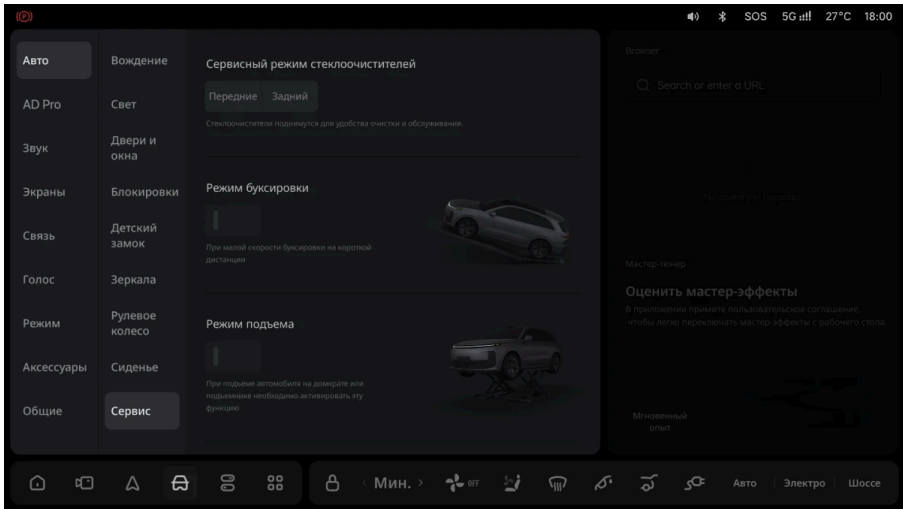

⚠ Внимание

- Перед включением стеклоочистителей необходимо оттаять стекла и тщательно очистить стеклоочистители от снега.
- Не включайте стеклоочистители на сухом стекле или при отсутствии стеклоомывателя в баке.
- Не допускайте работы стеклоочистителей в отсутствие дождя. Длительная работа стеклоочистителей в отсутствие дождя ведет к ускоренному износу и может вызвать повреждение двигателя. Длительная работа стеклоочистителей «на сухую» может привести к перегреву стеклоочистителя и исчезновению защиты.
- Перед мойкой автомобиля убедитесь в том, что стеклоочистители выключены.
- Перед заменой или обслуживанием передних стеклоочистителей включите режим технического обслуживания стеклоочистителей.

Подсказка

- При открывании багажной двери при включенном стеклоочистителе заднего стекла стеклоочиститель заднего стекла автоматически выключится.
- При засоре разбрызгивателя обратитесь в Сервисный центр Ли Авто / Li Auto.

Наружное освещение

Расположение фар

№п/п	Наименование	№п/п	Наименование
1	Габаритный огонь	4	Фара дальнего света
2	Световое кольцо/габаритный огонь	5	Фара указателя поворота
3	Фара ближнего света		



№п/ п	Наименование	№п/ п	Наименование
1	Фонарь стоп-сигнала	4	Фонарь стоп-сигнала
2	Световое кольцо/габаритный огонь	5	Фонарь заднего хода
3	Фара указателя поворота	6	Задний противотуманный фонарь

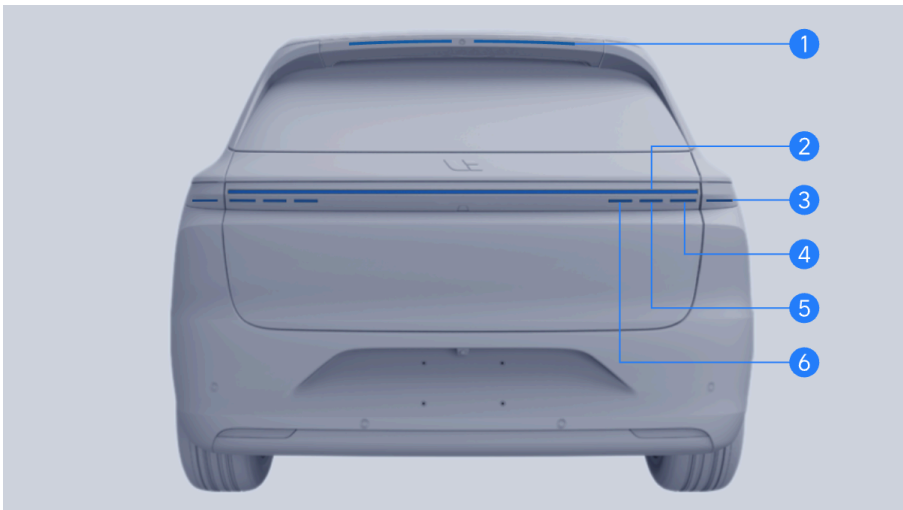

Включение дальнего света

1. Переместите и отпустите рычаг управления в направлении указателя 1, и дальний свет мигнет один раз.
2. При включенном ближнем свете поверните рычаг управления в направлении указателя 2, чтобы дальний свет горел постоянно; повторное движение в направлении указателя 2 выключит его.

Управление автомобилем

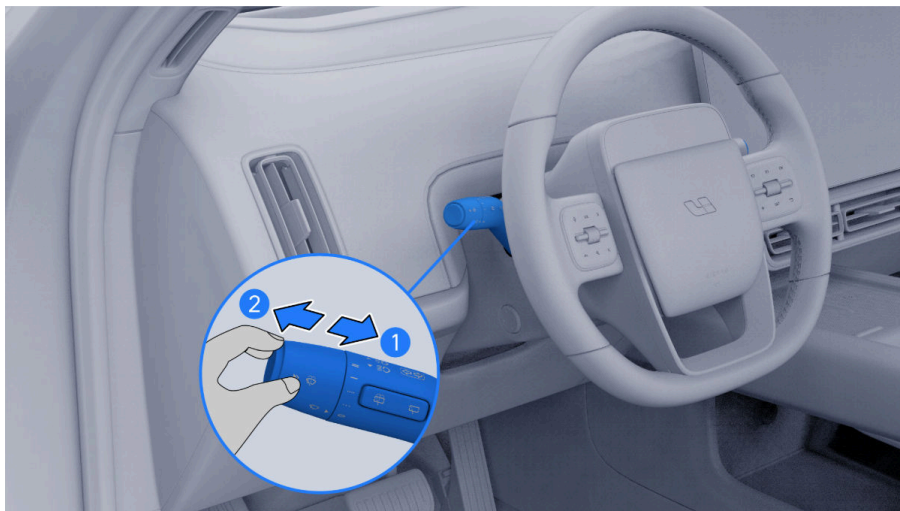

Подсказка

При включении дальнего света перевод рычага управления в направлении «1» позволяет выключить дальний свет.

Настройки освещения

Нажмите значок "Автоосвещение" на панели функций в нижней части центрального экрана, чтобы войти в интерфейс управления освещением. Нажмите на значок под внешним освещением для управления фарами.

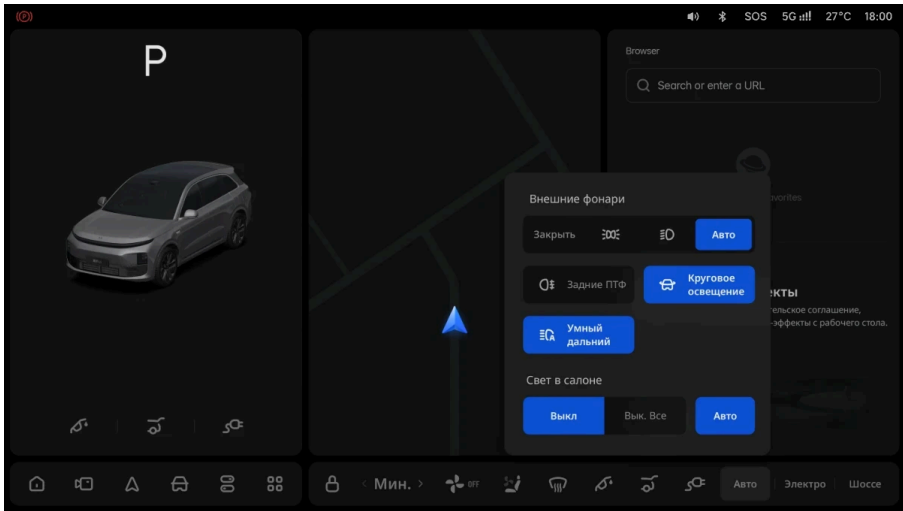

Нажмите значок "Выкл.", чтобы отключить все наружные огни.

Нажмите значок "Габаритные огни" для включения габаритных огней, подсветки номерного знака и светового кольца.

нажмите на значок [Ближний свет], чтобы включить ближний свет, габаритные огни, фонари освещения номерного знака и ореольные огни. Данное транспортное средство оснащено функцией автоматической регулировки высоты ближнего света. При включенном ближнем свете его высота автоматически изменяется в зависимости от количества пассажиров и нагрузки автомобиля.

Нажмите значок "Авто", и наружное освещение переключится в автоматический режим. Автомобиль автоматически включает или выключает ближний свет и габаритные огни в зависимости от уровня освещенности окружающей среды.

Нажмите значок "Задний противотуманный фонарь", чтобы включить задние противотуманные фары.

Внимание

- При включении задних противотуманных фонарей при отключенном внешнем освещении автоматически включаются габаритные огни, ближний свет и галогенные лампы.
- При включении задних противотуманных фонарей состояние габаритных огней, ближнего света и галогенных ламп не меняется.

нажмите на значок [Режим ореола], чтобы включить ореольные огни. Когда активирован только режим ореола, ореольные огни горят ярко. Когда габаритные огни и ореольные огни включены одновременно, ореольные огни горят тускло.

Нажмите значок "Интеллектуальный дальний свет", чтобы включить функцию интеллектуального дальнего света. После включения функции система будет автоматически переключаться между ближним и дальним светом в зависимости от текущих условий.

Датчик дождя и освещенности

В автоматическом режиме наружного освещения информация об освещенности собирается через комбинированный датчик дождя/освещенности, установленный на лобовом стекле. Включение/выключение ближнего света и габаритных огней выполняется автоматически.

Загрязнение датчика дождя/освещенности повлияет на нормальную работу системы автоматического управления освещением.

Внимание

В условиях плохой видимости (туман в дневное время) ухудшается работа в режиме «Авто». Регулируйте фары вручную согласно фактической дорожной обстановке.



Фонарь стоп-сигнала

Стоп-сигнал загорается при нажатии педали тормоза и гаснет при ее отпускании. Он также включается, если в торможение вмешивается система управления автомобилем.

При срабатывании экстренного торможения стоп-сигнал мигает и прекращает мигание, как только текущая скорость снизится до определенного значения.

При получении автомобилем сигнала о столкновении стоп-сигналы включаются. Нажатие и отпускание педали тормоза выключает стоп-сигнал.

Фонарь заднего хода

При запуске транспортного средства переключитесь на передачу заднего хода R, и фонари заднего хода автоматически включатся для освещения задней зоны. При выходе из передачи заднего хода R фонарь заднего хода автоматически выключается.

Управление автомобилем

Световозвращатель

Задний световозвращатель предназначен для отражения света фар следующего зади автомобиля и напоминания ему о необходимости соблюдения безопасной дистанции.

Регулировка высоты ближнего света

Выбор положения

На центральном экране перейдите "Настройки > Автомобиль > Освещение > Высота ближнего света" и установите высоту светового пучка на одну из трех позиций: Низкий, низкий и стандартный.

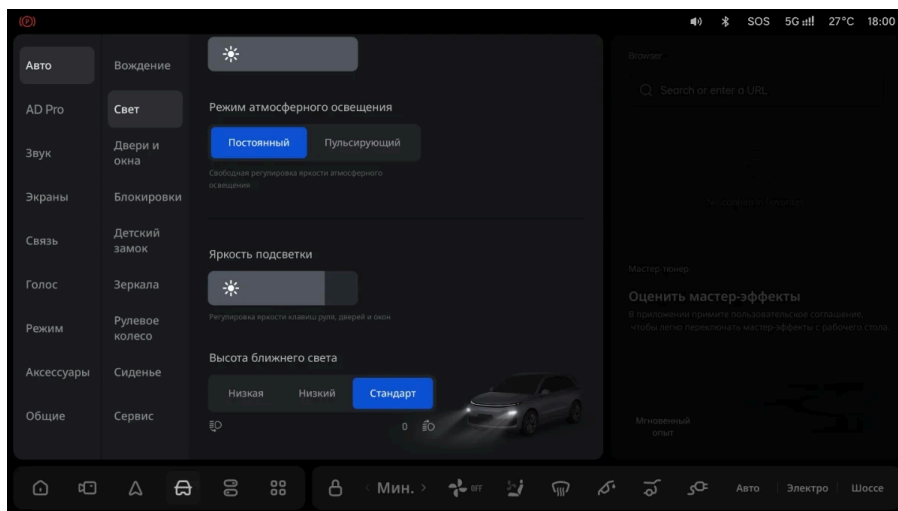

Рекомендации по регулировке высоты ближнего света:

Высота света	Состояние автомобиля
Стандартный	В автомобиле находятся водитель или водитель и передний пассажир
Средний	Все сиденья заняты
Низкий	Все сиденья заняты, багажник равномерно загружен

Интеллектуальный дальний свет

После включения функции интеллектуального дальнего света ближний свет будет автоматически переключаться на дальний, если включен ближний свет автомобиля и не обнаруживается свет фар встречных транспортных средств, задние фонари попутных транспортных средств или другие источники света.

Функция интеллектуального дальнего света включена по умолчанию и может быть вручную отключена водителем.

Настройки

Нажмите "Автосвет" в панели функций в нижней части центрального экрана и выберите "Интеллектуальный дальний свет", чтобы включить/выключить эту функцию.

Управление автомобилем

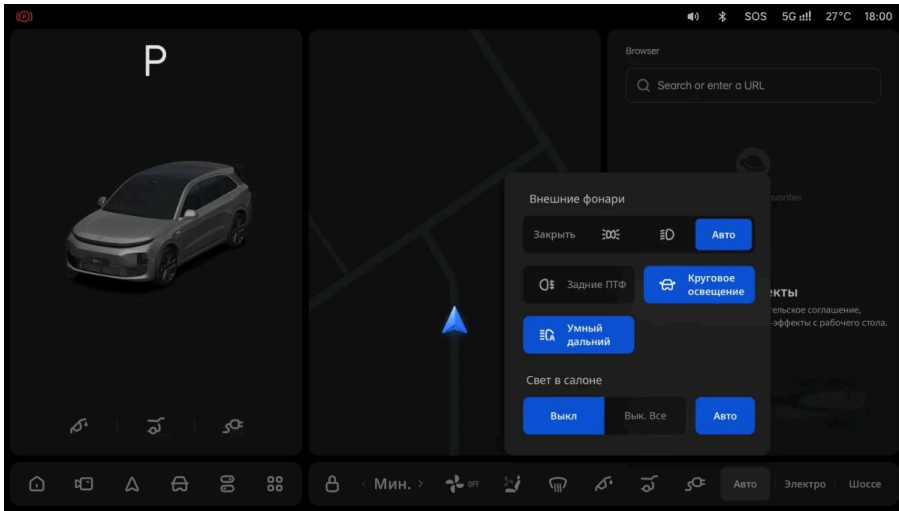

Когда включен интеллектуальный дальний свет, система будет автоматически переключаться между ближним и дальним светом в зависимости от текущих условий окружающей среды при движении, когда включен автоматический режим наружного освещения, освещение соответствует условиям, а текущая скорость превышает 40 км/ч. При активации функции на центральном информационном дисплее загорается индикатор интеллектуального дальнего света.

Системные ограничения

Функция интеллектуального дальнего света может работать с ограничениями или некорректно в следующих ситуациях:

- Движение со скоростью до 40 км/ч.
- Сильно ограниченная видимость из-за густого тумана, сильного снегопада, ливня или смога.
- Включены противотуманные фары.
- Стеклоочистители работают в высокоскоростном режиме.
- Закрыт обзор камеры.

- Неблагоприятные условия окружающей среды, вызывающие сбои в работе камеры.
- Сильная засветка или скопление воды и пр., что ухудшает качество изображения с камеры.

Особые дорожные условия

В нижней панели функций центрального экрана нажмите «Дорожный режим» и выберите один из трех режимов для особых дорожных условий: «Контроль спуска», режим «Дождь/Снег» и «Бездорожье».

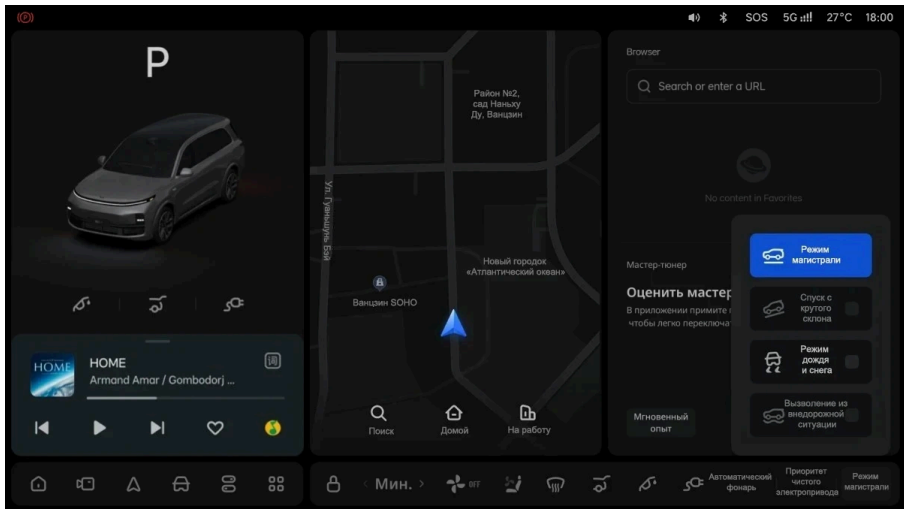

- Уклон: Для поддержания стабильной скорости при движении под уклон система обеспечивает тормозное усилие на колесах.
- Режим «Дождь/Снег» Включайте режим «Дождь/Снег» при движении по скользкому дорожному покрытию. В этом режиме автомобиль для снижения пробуксовки колес регулирует распределение мощности между передней и задней осями. Это удобно для плавного прохождения автомобилем снежных или грязевых дорог.

Управление автомобилем

- **Бездорожье:** Включите режим бездорожья при движении по бездорожью. При активации режима бездорожья создается максимальная тяговая сила за счет электронного ограничения проскальзывания колес, что способствует плавному выезду автомобиля в условиях плохого дорожного покрытия.

Подсказка

- При отказе от выбора одного из трех особых режимов дороги, интерфейс отображает режим автострады, подходящий для обычной езды.
- В режиме бездорожья динамика разгона и устойчивость в поворотах автомобиля будут ограничены. При движении с высокой скоростью выключайте данный режим.

Использование системы контроля спуска

При включении системы контроля спуска на центральном экране загорается соответствующий индикатор. 

После включения системы и начала движения под уклон система переходит в рабочий режим, автоматически регулируя скорость для плавного спуска до заданного значения. В этом режиме мигает индикатор контроля спуска на центральном экране. 

Во время работы системы водитель может регулировать скорость с помощью педалей тормоза и акселератора:

- Для увеличения до нужной скорости (текущая скорость не более 40 км/ч) необходимо нажать педаль акселератора, а затем отпустить. После отпускания педали текущая скорость становится новой заданной скоростью.
- Для снижения скорости до нужной (текущая скорость больше 5 км/ч) необходимо нажать педаль тормоза, а затем отпустить. После отпускания педали текущая скорость становится новой заданной скоростью.

Предупреждение

- Функция контроля съезда с уклона является вспомогательной. В любом случае за безопасность автомобиля отвечает водитель. Постоянно следите за транспортом вокруг.
- Функция контроля съезда с уклона позволяет обеспечить постоянную скорость при съезде с уклона, но водителю необходимо следить за тем, чтобы скорость движения с уклона не была слишком большой.
- При активации системы контроля съезда с уклона из-за трения в тормозах возрастает их температура. При достижении определенного значения температуры функция отключается на непродолжительное время, и автомобиль начинает ускоряться. В этот момент водителю необходимо направиться в безопасное место. Система контроля съездом с уклона снова активируется после снижения температуры в тормозной системе.

Подсказка

- Если текущая скорость превышает 40 км/ч, функция контроля спуска с уклона не включится.
- Если текущая скорость составляет 40–60 км/ч, система контроля спуска с уклона переходит в режим ожидания; при превышении значения 60 км/ч система контроля спуска с уклона отключается.

Звук предупреждения о присутствии транспортного средства

Когда транспортное средство движется на низкой скорости, издается предупреждающий звуковой сигнал присутствия, чтобы напомнить пешеходам обратить внимание на движущееся транспортное средство. Когда функция предупреждающего звукового сигнала присутствия включена, она автоматически

Управление автомобилем

определяет, подавать ли звуковой сигнал в соответствии с текущей информацией о скорости.

Функция звукового предупреждения включается по умолчанию при включении питания автомобиля.

Настройки

Для временного отключения звукового предупреждения на центральном экране выберите "Настройки>Автомобиль> Обслуживание>Звук предупреждения о движении на низкой скорости". После перезапуска автомобиля функция внешнего звукового предупреждения будет снова включена по умолчанию.

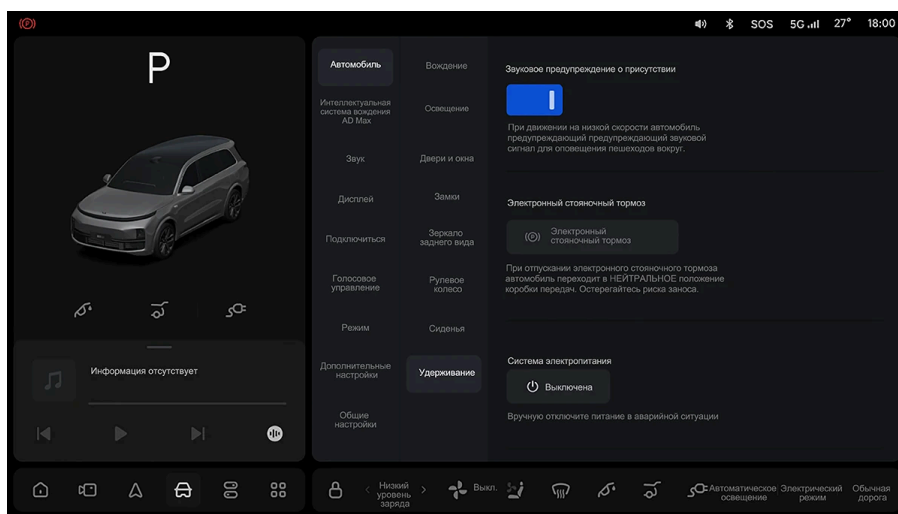

⚠ Внимание

Выключатель приостановки системы звукового оповещения на малой скорости вне автомобиля следует использовать только на коротких дистанциях, когда

⚠ Внимание

вблизи нет других участников дорожного движения и в окружающей обстановке явно не требуется звуковое оповещение.

Система контроля давления в шинах (TPMS)

Система контроля давления в шинах отслеживает информацию о давлении в шинах автомобиля и отображает текущую информацию о давлении в шинах на центральном информационном дисплее. При низком давлении в шинах, высоком давлении, быстром спускании и высокой температуре, а также других аномальных состояниях прозвучит однократный звуковой сигнал, одновременно на центральном информационном дисплее отобразится соответствующее текстовое предупреждающее сообщение.

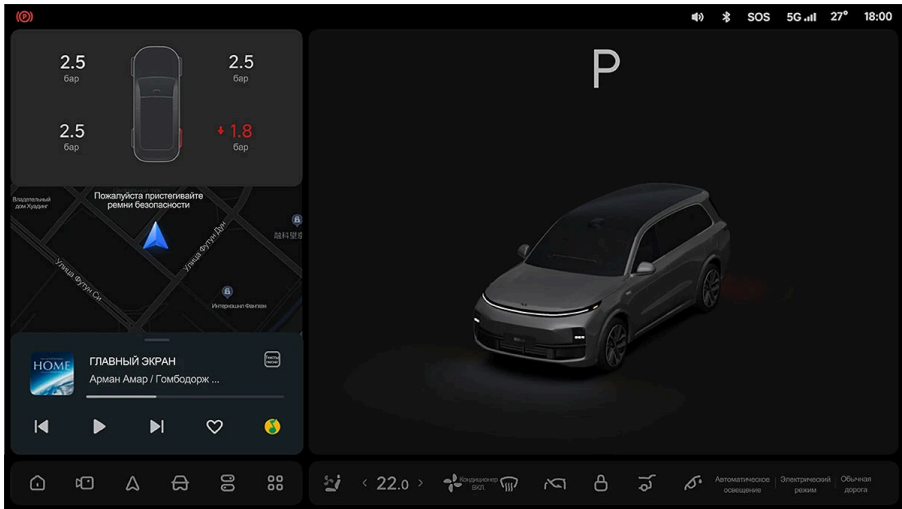

Управление автомобилем

Типовые аварийные сигналы и действия водителя

Тип сигнала	Меры реагирования
Сигнал низкого давления	Накачайте шину до стандартного значения давления
Сигнал высокого давления	Снизьте давление в шине до стандартного значения
Сигнал перегрева	Прекратите движение и проверьте состояние шин
Сигнал быстрой разгерметизации	Остановите автомобиль и проверьте шины

Внимание

При обнаружении аномального давления в шинах во время движения строго запрещается резко поворачивать или экстренно тормозить. Следует снизить скорость движения, остановиться в безопасной зоне и немедленно связаться с сервисным центром «Ли Авто / Li Auto».

Ограничения системы контроля давления в шинах (TPMS)

Система контроля давления в шинах может работать с ограничениями или некорректно при следующих условиях:

- На окне имеются наклейки, мешающие принимать радиосигналы.
- На колесах отсутствуют датчики контроля давления.
- Датчики контроля давления установлены с нарушением требований.
- Не выполнено обучение системы контроля давления.
- Быстрое падение давления (например, из-за прокола).
- Автомобиль находится вблизи объектов, создающих электромагнитные помехи: телебашен, электростанций, заправок, радиостанций, больших дисплеев, аэропортов.

- В салоне используется оборудование, работающее на той же частоте, что и датчики (мобильные телефоны и другие устройства, создающие электромагнитные помехи).
- Если в автомобиле используется внешнее мобильное устройство, которое передает на той же частоте, это повлияет на работу системы контроля давления в шинах.

Подсказка

- Если информация о давлении в шинах отображается некорректно из-за воздействия радиоволн, вы можете скорректировать её, отъехав от источника радиопомех или изменив их частоту.
- После перестановки колес, их замены или замены датчиков контроля давления в шинах, пожалуйста, обратитесь в сервисный центр «Ли Авто / Li Auto» для переобучения датчиков.

Электрогидравлическая регулируемая система демпфирования (CDC)

Настройки режимов подвески

Спортивная подвеска Ли Авто / Li Auto с системой CDC имеет два режима работы: Комфортный и спортивный. Нажмите "Комфортный" или "Спортивный" для переключения.

- В комфортном режиме CDC обеспечивает идеально комфортные ощущения от вождения.
- В спортивном режиме CDC обеспечивает лучшую поддержку подвески, делая движение более устойчивым, а отклик – более прямым.

Можно переключаться между тремя режимами: Комфортный, стандартный и спортивный. Для этого на центральном экране перейдите "Настройки > Автомобиль > Вождение > Комфорт подвески".

Управление автомобилем

- Комфорт: Акцент на комфорте при движении.
- Стандарт: Баланс между комфортом и устойчивостью управления.
- Спортивный режим: Акцент на устойчивости при управлении.

⚠ Подсказка

- При активации режима помощи на бездорожье автоматически выбирается [Спортивный] уровень комфорта подвески.
- При активации режима скользкой дороги автоматически выбирается [Комфортный] уровень комфорта подвески.

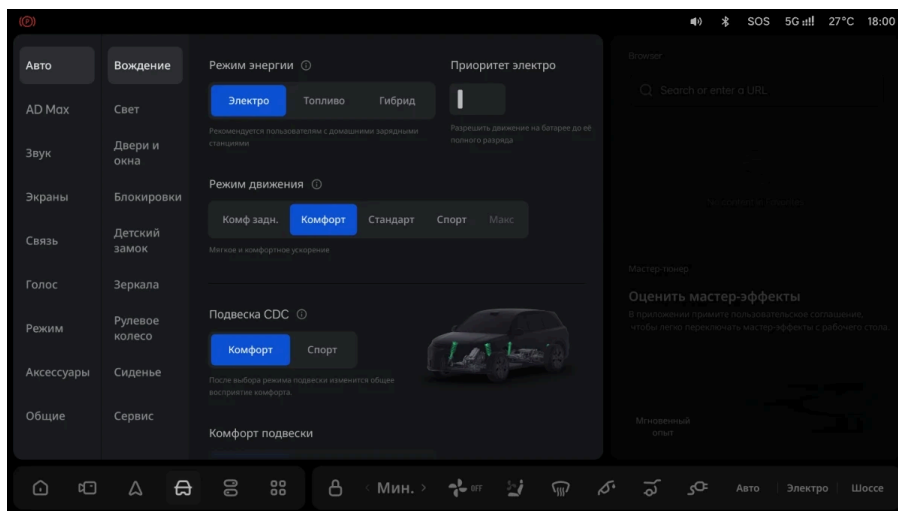

Режимы рулевого управления

Настройки

На центральном экране перейдите "Настройки > Автомобиль > Вождение > Режим рулевого управления", где можно переключаться между тремя режимами управления: Комфортный, Стандартный и Спортивный.

- Комфортный режим: В этом режиме увеличена мощность рулевого управления, обеспечивая легкое и комфортное вращение рулевого колеса. Рекомендуется для использования в условиях городских пробок.
- Стандартный режим: Этот режим подходит для большинства стандартных условий вождения.
- Спортивный режим: В этом режиме мощность управления снижается, а обратная связь от рулевого колеса усиливается. Рекомендуется для использования на высоких скоростях, а также в дождливую или снежную погоду.

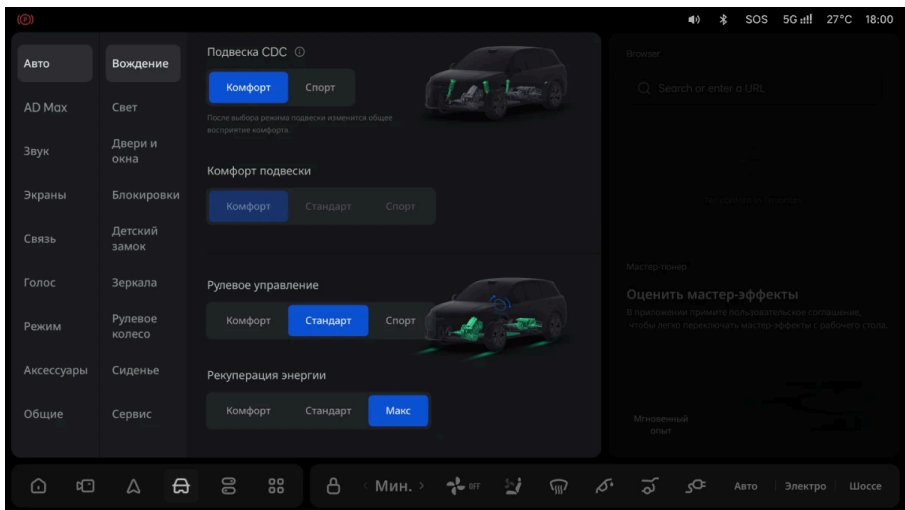

Рекуперация энергии

При торможении или движении накатом система самостоятельно распределяет долю рекуперации энергии между тяговым электродвигателем и тормозной системой, преобразуя кинетическую энергию в электрическую и сохраняя ее в силовой батарее, тем самым увеличивая запас хода автомобиля.

Управление автомобилем

Настройки

Уровень рекуперации энергии можно задать на центральном экране: "Настройки > Автомобиль > Вождение > Рекуперация энергии".

Автомобиль имеет три уровня рекуперации: "Комфорт", "Стандарт" и "Интенсивный", которые можно переключать в зависимости от привычек вождения.

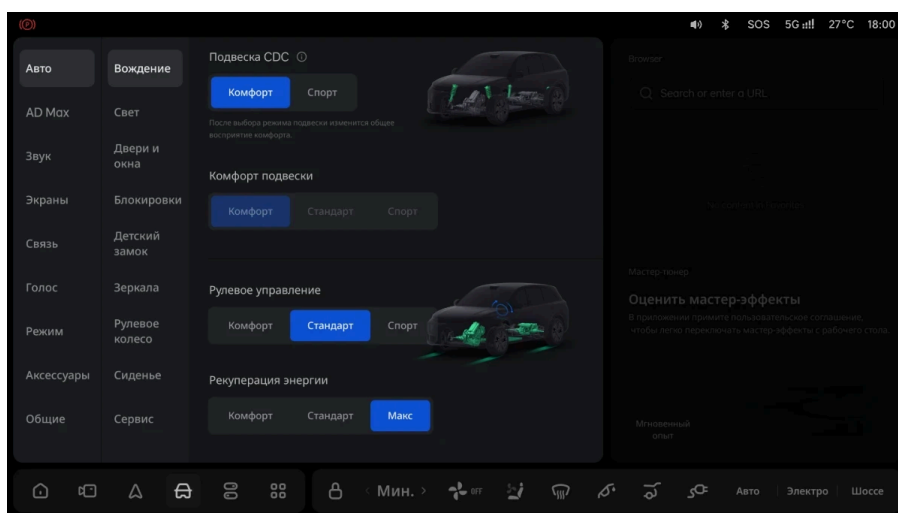

Предупреждение

- При слишком высокой или низкой температуре окружающей среды эффективность разгона и регенерации энергии может оказаться снижена.
- При интенсивной подзарядке тяговой батареи регенерация энергии может оказаться сниженной. При снижении интенсивности зарядки батареи эффективность регенерации энергии восстанавливается.

Предупреждение

- Электронная система стабилизации кузова не устраняет риски, связанные с опасным вождением или экстренными маневрами на высокой скорости.
- Для повышения безопасности вождения и производительности автомобиля, при неисправной электронной системе стабилизации кузова обратитесь в сервисный центр «Ли Авто / Li Auto».

Антиблокировочная система (ABS)

Антиблокировочная система тормозов предотвращает блокировку колес при экстренном торможении. Она улучшает управляемость автомобиля при экстренном торможении в большинстве дорожных условий, тем самым повышая активную безопасность вождения.

При срабатывании ABS педаль тормоза может вибрировать. В этом случае необходимо продолжать удерживать ее нажатой.

При неисправности системы на приборной панели загорится соответствующий индикатор. На центральном экране появится сообщение "Неисправность ABS. Обратитесь в сервисный центр Ли Авто / Li Auto".

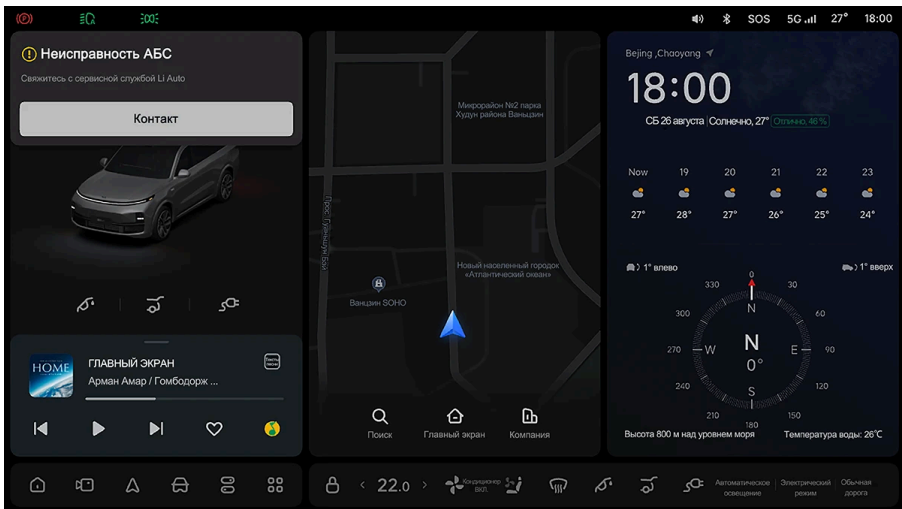

Предупреждение

- Водитель должен всегда соблюдать безопасную дистанцию до впереди идущего автомобиля и быть внимательным к опасным ситуациям при вождении. Антиблокировочная тормозная система (ABS) не может предотвратить опасности, вызванные заносом автомобиля (например, при образовании водяной пленки между дорожным покрытием и шинами).
- Если при нажатии педали тормоза во время движения автомобиля слышен резкий скрежещущий звук, как можно скорее найдите безопасную зону для остановки и свяжитесь с сервисным центром «Ли Авто / Li Auto», чтобы избежать дорожно-транспортного происшествия или травм из-за отказа тормозов.

Система распределения тормозных усилий (EBD)

Электронная система распределения тормозных усилий автоматически регулирует соотношение тормозных сил между передней и задней осями в зависимости от изменения нагрузки на оси во время торможения, повышая эффективность и устойчивость торможения в сочетании с ABS.

Управление автомобилем

В случае неисправности системы электронного распределения тормозных усилий функции системы будут автоматически отключены, и на центральном информационном дисплее загорится сигнальная лампа неисправности тормозной системы. Автомобиль сохраняет базовую функцию торможения, но тормозной путь увеличивается.

Противобуксовочная система (TCS)

Система распознает тенденцию к пробуксовке ведущих колес при трогании с места или разгоне и управляет степенью проскальзывания путем изменения крутящего момента силовой установки или подтормаживания колес, обеспечивая устойчивость и комфорт при движении.

Гидравлический ассистент торможения (HBA)

При быстром нажатии на педаль тормоза система распознает аварийную ситуацию и мгновенно повышает тормозное давление до максимума, обеспечивая более быстрое срабатывание ABS и сокращение тормозного пути.

Предупреждение

HBA может повысить безопасность вождения, но не устраняет опасности, вызванные слишком близким следованием за автомобилем, заносом, превышением скорости, слишком быстрым поворотом и т.д. Пожалуйста, соблюдайте осторожность при вождении автомобиля.

Система помощи при подъеме (HHC)

Когда автомобиль находится на склоне передней частью вверх на передаче D, передней частью вниз при трогании на передаче R и неактивной функции автоматической парковки, нажмите педаль тормоза для остановки, а затем отпустите ее. В это время тормозная система будет автоматически поддерживать тормозное усилие в течение 1,5 секунд. При нажатии на педаль акселератора

тормозное усилие снижается, обеспечивая достаточно времени для плавного начала движения.

⚠ Предупреждение

Система помощи при трогании на подъёме (ННС) предотвращает откат автомобиля назад только в течение короткого времени. Водитель должен соблюдать осторожность при движении, чтобы избежать отката автомобиля из-за слишком длительной задержки.

Датчики системы интеллектуальной помощи в управлении автомобилем

Система интеллектуальной помощи в управлении автомобилем с помощью камер и радарных датчиков анализирует дорожную ситуацию вокруг автомобиля и помогает водителю принимать соответствующие меры на основе результатов анализа для повышения безопасности и комфорта вождения.

С/Н	Имя	С/Н	Имя
1	Передний миллиметровый радар x1	4	Фронтальная камера восприятия x1
2	Боковая задняя камера восприятия x2	5	Задняя камера восприятия x1
3	Боковая передняя камера восприятия x2		

Умное управление

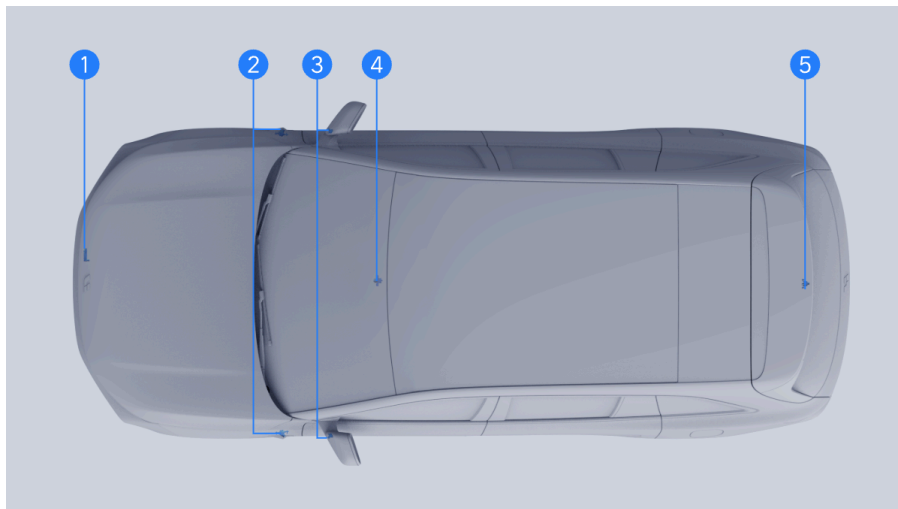

Водители должны убедиться, что все радары и камеры чистые, а лобовое стекло чистое, без инея или запотевания, перед каждой поездкой на автомобиле. Грязь, препятствия или налеты на поверхности радара или камеры, а также грязное, покрытое инеем или запотевшее лобовое стекло могут повлиять на функциональность или производительность системы интеллектуального вождения.

Когда система обнаруживает препятствия или загрязнения радара или камеры, на центральном экране управления появляется сообщение, автомобиль выходит из системы интеллектуального вождения, и активация функций ограничивается. Пожалуйста, очистите в соответствии с инструкциями и попробуйте активировать интеллектуальное вождение. При необходимости свяжитесь с сервисным центром Ли Авто / Li Auto.

Наиболее распространенные ситуации и рекомендации по устранению загрязнений, препятствий или налетов на поверхности радара или камеры следующие:

- Пыль, грязь или птичий помет на поверхности окон радара или камеры

Рекомендуется использовать проточную воду или мягкий мыльный раствор (мягкий мыльный раствор: добавьте до двух столовых ложек нейтрального мыльного раствора на литр воды); промывайте, пока грязь не размягчится или не смоется, затем используйте чистую антистатическую мягкую ткань из микрофибры, чтобы протереть поверхность до полного удаления пятен.

- Образование льда или инея на поверхности окон радара или камеры

Рекомендуется очистить теплой водой до полного таяния, затем использовать чистую антистатическую мягкую ткань из микрофибры, чтобы протереть поверхность от воды до полного удаления пятен.

- Естественный конденсат на поверхности окон радара или камеры

Рекомендуется использовать чистую антистатическую мягкую ткань из микрофибры, чтобы удалить конденсат с поверхности до полного удаления пятен воды.

- Образование инея или запотевание лобового стекла

Рекомендуется включить функции обогрева и удаления запотевания лобового стекла в системе кондиционирования воздуха.

О камерах восприятия

Используются для распознавания дорожной разметки, дорожных знаков, препятствий вокруг автомобиля и предоставления соответствующей информации для функций интеллектуальной помощи в управлении автомобилем.

Множество факторов могут повлиять на производительность камеры, что приводит к снижению эффективности обнаружения, задержкам или ошибкам, включая, но не ограничиваясь:

- Плохая видимость в темное время суток.

Умное управление

- Плохая видимость из-за неблагоприятных погодных условий (сильный дождь, снегопад, густой туман, песчаные бури и т.п.).
- Яркий свет, встречная засветка, блики от воды, экстремально высокая контрастность освещения.
- Объектив камеры забрызган, загрязнен, покрыт льдом, снегом и пр.
- Снижение работоспособности камеры в условиях экстремально высоких или низких температур.
- Смещение положения или угла установки камеры из-за вмешательства или аварий.
- Разфокусировка камеры или неисправность.
- Ситуации, когда камера перекрыта из-за слишком близкого расположения к автомобилю.
- Ситуации, когда автомобиль трясется из-за неровностей дороги или дорожных выбоин.
- Ситуации резкого изменения интенсивности окружающего света, например, при въезде или выезде из туннелей или при движении по дорогам с тенями от эстакад, деревьев и т.д.

Предупреждение

- Разбирать или модифицировать камеру без разрешения строго запрещено.
- Дальность обнаружения камеры ограничена; она неспособна распознавать объекты за пределами максимального охвата поля обзора.
- Во избежание помех в работе камеры не привязывайте красные ленты или другие украшения на наружные зеркала заднего вида и не наклеивайте этикетки вокруг камеры.
- При повреждении или поломке камеры обратитесь в Сервисный центр Ли Авто / Li Auto для ремонта или замены.

О миллиметровом радаре

Используется для обнаружения автомобилей и препятствий перед автомобилем и предоставления соответствующей информации для функций интеллектуальной помощи в управлении автомобилем.

Множество факторов могут повлиять на производительность миллиметрового радара, что приводит к снижению эффективности обнаружения, задержкам или ошибкам, включая, но не ограничиваясь:

- Влияние окружающей среды (например, электромагнитные помехи, подземные паркинги, туннели, рельсы, строительные зоны, ограничители ширины и высоты проезда и пр.)
- Загрязнение поверхности радара (грязь, лед, снег и пр.).
- Снижение работоспособности радара из-за экстремально высоких или низких температур.
- Воздействие на миллиметровый радар или область бампера из-за столкновений, царапин и других аварий с участием автомобиля.

Предупреждение

- Во избежание снижения производительности распознавания миллиметрового радара выполнять какие-либо работы (покраска или изменение бампера) без разрешения запрещается.
- Дальность обнаружения миллиметрового радара ограничена; радар неспособен распознавать объекты за пределами максимальной дальности.
- При повреждении или поломке миллиметрового радара обратитесь в Сервисный центр Ли Авто / Li Auto для ремонта или замены.

Удержание в полосе движения (LCC)

Функция управления центрированием в полосе активно контролирует ускорение и замедление транспортного средства, и благодаря распознаванию камерой

Умное управление

разметки полосы движения и светофоров система управляет транспортным средством, удерживая его в середине полосы движения, и автономно реагирует на сигналы светофора для остановки или проезда.

Настройки

Включение или выключение полностью сценарного вспомогательного вождения (LCC) на центральном экране управления>Настройки>AD Pro>Интеллектуальное вождение>LCC.

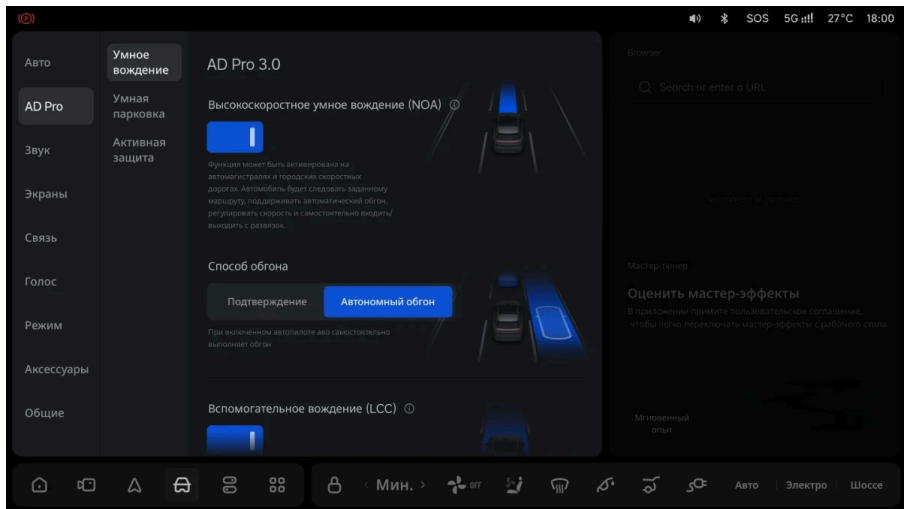

Подсказка

Перед первым использованием этой функции, пожалуйста, изучите видео о NOA и пройдите тест. При передаче автомобиля третьим лицам выйдите из своей учетной записи и попросите этих лиц просмотреть видео и пройти тест по использованию данной функции.

Активация и выход



1. Активация

Автомобиль находится на передаче «D», а текущая скорость составляет от 0 до 130 км/ч. Разметка полосы движения четкая, и транспортное средство движется в середине текущей полосы. Если система определяет, что текущая среда соответствует условиям для включения управления центрированием в полосе, на информационном дисплее будет отображаться серый значок LCC. В этот момент двукратное последовательное перемещение рычага переключения передач вниз активирует функцию вспомогательного вождения. Центральный экран управления выдаст подсказку о том, что вспомогательное вождение включено, значок LCC будет подсвечен, и прозвучит звуковой сигнал. Текущая полоса движения отображается синим цветом.

2. Пауза

Когда разметка полосы движения не может быть обнаружена, или когда колеса транспортного средства пересекают разметку полосы движения, или когда

Умное управление

водитель поворачивает рулевое колесо для управления транспортным средством, функция вспомогательного вождения переходит в состояние паузы, и система издает звуковой сигнал. Когда функция приостановлена, пожалуйста, постоянно поддерживайте боковое управление транспортным средством и своевременно вмешивайтесь.

3. Restore (Восстановление)

Когда водитель держит рулевое колесо и не вмешивается в управление транспортным средством, транспортное средство движется по дороге без резких поворотов, указатель поворота выключен, и транспортное средство находится в центре полосы движения с четкой разметкой, функция вспомогательного вождения восстанавливается.

Подсказка

- Когда водитель не держит рулевое колесо, функция не может автоматически восстановиться.
- Когда линия разметки полосы не обнаружена, функция не может автоматически восстановиться.
- Когда транспортное средство движется на крутом повороте, функция не может автоматически восстановиться.
- Когда колесо транспортного средства наезжает на линию, функция не может автоматически восстановиться.

4. Выход

Водитель может выйти из функции центрирования в полосе движения, повернув рычаг переключения передач вверх или нажав на педаль тормоза. Прозвучит сигнал о выходе из системы. Центральный информационный дисплей выдаст сообщение о том, что вспомогательное вождение отключено. Подсвеченный значок LCC исчезнет, сопровождаемый звуковым сигналом и появлением предупреждающего сообщения.

Предупреждение

В указанных ниже обстоятельствах функция удержания в центре полосы отключится и выдаст предупреждение. Водитель обязан всегда сохранять контроль над автомобилем и быть готовым взять на себя управление в любой момент.

- педаль ускорения выжата длительное время;
- автомобиль не на передаче «D»;
- открыта дверь, багажная дверь или капот;
- расстегнут или не пристегнут ремень безопасности водителя или пассажира;
- автомобиль проходит крутой поворот.

Регулировка скорости АСС

Когда функция вспомогательного вождения активирована, прокрутка колесика вверх или вниз позволяет регулировать скорость движения в диапазоне от 30 км/ч до 130 км/ч.

Прокрутите ролик вверх, и скорость АСС увеличится на 5 км/ч. Прокручивая ролик вниз, можно уменьшать скорость АСС на 5 км/ч.

Установка ограничения скорости в одно нажатие: Нажмите на правый ролик на рулевом колесе. Система автоматически установит скорость АСС на основе информации о текущем ограничении скорости на дороге и смещения ограничения скорости, заданного водителем в настройках.

Умное управление



Когда активирована функция LCC, скорость ACC также можно регулировать, нажав на значок [Скорость движения] в левом нижнем углу на интерфейсе отображения информации об окружающей обстановке центрального информационного дисплея.

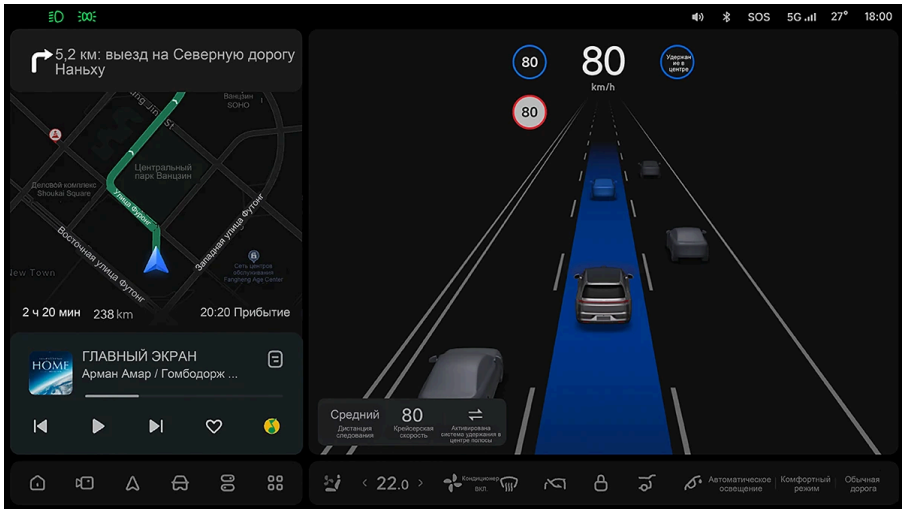

Когда водитель активно ускоряется сверх установленной крейсерской скорости, он может установить текущую скорость автомобиля в качестве крейсерской скорости, потянув рычаг переключения передач вниз один раз (например, если текущая установленная крейсерская скорость составляет 60 км/ч, а автомобиль движется со скоростью 70 км/ч при нажатии на педаль акселератора, однократное потягивание рычага переключения передач вниз изменит крейсерскую скорость на 70 км/ч).

Умное управление



⚠ Внимание

- Функция однокнопочной настройки ограничения скорости сохраняет одно значение. Оно не меняется при изменении ограничения скорости на дороге.
- Значение ограничения скорости и данные о скорости движения имеют справочный характер. Учитывайте только актуальную информацию и будьте внимательны при движении.
- Если режим навигации автомобиля не включен, фактическим ограничением скорости является текущее ограничение на дороге. Значение носит исключительно справочный характер.

⚠ Подсказка

При первом повороте правого регулятора на рулевом колесе после включения функции, если заданная скорость адаптивного круиз-контроля не кратна 5 км/ч, она будет автоматически скорректирована до ближайшего значения, кратного

⚠ Подсказка

5 км/ч (к примеру, при текущей скорости 43 км/ч прокрутка регулятора изменит значение до 45 км/ч при повороте вверх или до 40 км/ч при повороте вниз).

Регулирование дистанции до впереди идущего транспортного средства

После активации функции LCC вы можете настроить дистанцию следования, нажав на значок [Дистанция] в левом нижнем углу интерфейса отображения информации об окружающей среде на центральном информационном дисплее.

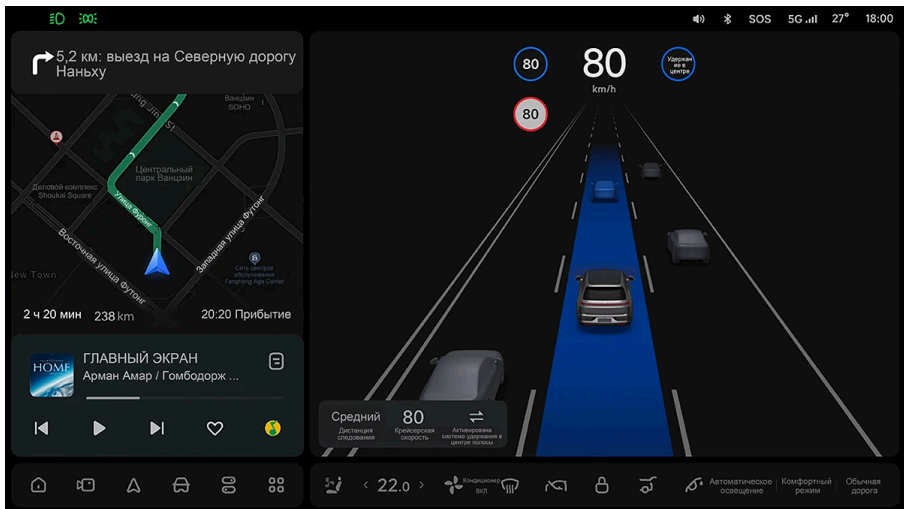

⚠ Внимание

- Сокращение дистанции следования уменьшает время для реакции водителя, при этом ответственность за выбор безопасной дистанции всегда лежит на водителе.

Умное управление

⚠ Внимание

- Для безопасной езды будьте внимательны при изменении скорости езды и соблюдайте дистанции с учетом внешних факторов: транспортного потока впереди, фактических погодных и дорожных условий.

Использование ремней безопасности

Функция удержания в полосе движения может быть активирована только после того, как водитель и все пассажиры пристегнут ремни безопасности.

Если при активированной функции удержания в полосе движения система обнаруживает, что ремень безопасности не пристегнут, на центральном информационном дисплее появляется сопровождаемое звуковым напоминанием сообщение о том, что ремень безопасности не пристегнут в соответствующем положении

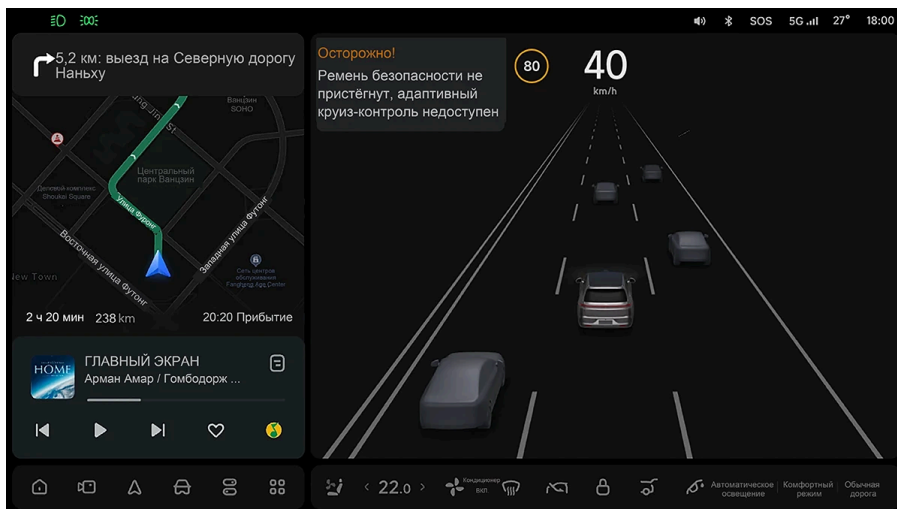

Когда функция контроля центрирования в полосе работает, если водитель или пассажир отстегивает ремень безопасности, центральный информационный

дисплей выдает предупреждение о том, что ремень безопасности не пристегнут должным образом, сопровождаемое звуковым напоминанием. Если водитель отстегивает ремень безопасности, сигнал тревоги будет длиться около 10 секунд; Если пассажир на переднем сиденье или пассажир на заднем сиденье отстегивает ремень безопасности, сигнал тревоги будет длиться около 60 секунд. Если предупреждение превышает указанное выше время, а ремень безопасности не пристегнут должным образом, на центральном информационном дисплее появится сообщение «Пожалуйста, немедленно возьмите управление автомобилем на себя», сопровождаемое звуковым напоминанием, и функция помощи при вождении будет отключена.

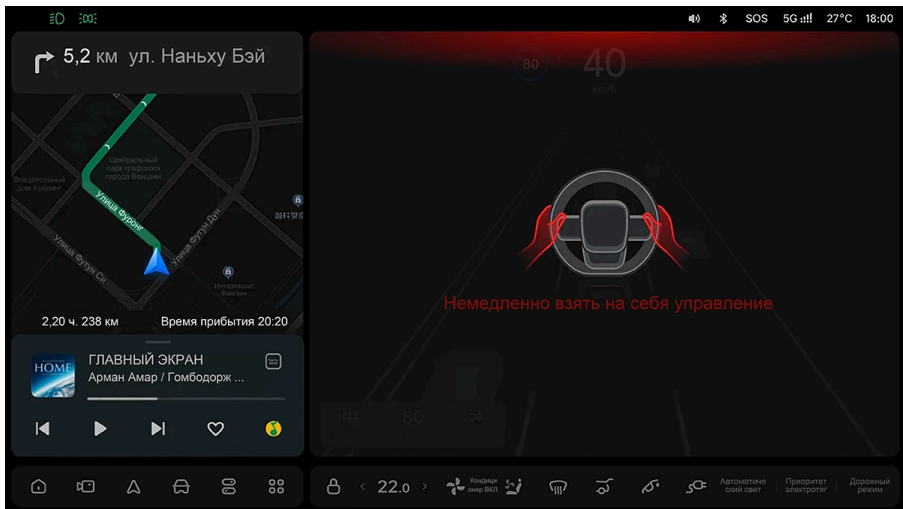

После установки детского автокресла водителю необходимо установить положение размещения детского автокресла на центральном экране управления > [Настройки] > [Автомобиль] > [Сиденье] > [Связь с детским креслом], чтобы обеспечить нормальную активацию функции помощи при вождении.

Умное управление

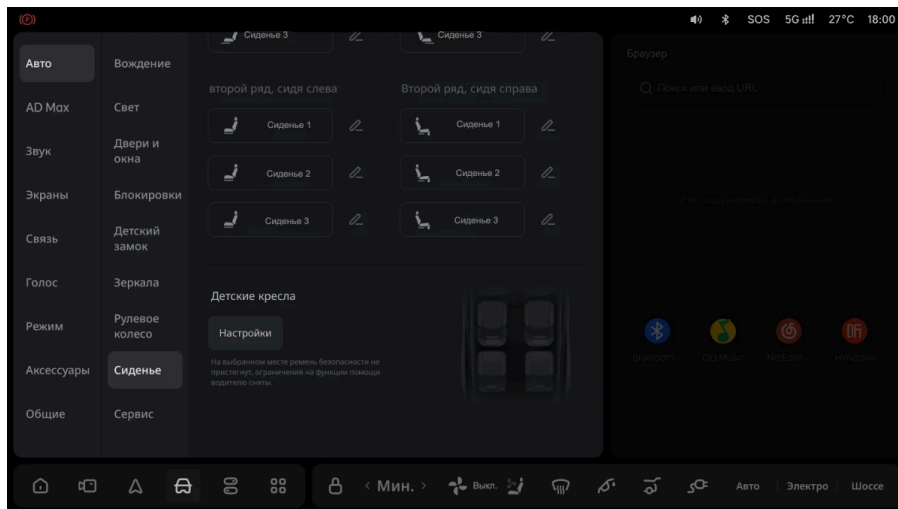

⚠ Подсказка

Правильно настройте «Взаимодействие с детским креслом». После выбора наличие детского кресла не будет влиять на использование функций ассистента вождения.

Автоматическое следование

Когда текущая скорость составляет 0-60 км/ч и активировано управление центрированием в полосе движения, система может следовать по траектории впереди идущего автомобиля, когда транспортное средство следует за впереди идущим автомобилем на участке дороги без разметки полосы движения или с нечеткой разметкой полосы движения. Эта функция обеспечивает комфортное и непрерывное следование при движении на малой скорости на городских участках дороги.

Когда система повторно распознает линии разметки с обеих сторон, функция автоматического следования автоматически отключается и восстанавливается функция вспомогательного вождения.

Вспомогательная полоса слияния потоков

Когда текущая скорость составляет 0–130 км/ч, функция помощи при вождении включена, а разметка соседней полосы прерывистая; после того как водитель включает указатель поворота, система определяет, соответствует ли окружающая обстановка на соответствующей соседней полосе требованиям для перестроения. Если требование выполнено, инициируется перестроение на соседнюю полосу.

Водители могут использовать функцию помощи при смене полосы движения, выполнив следующие действия:

1. Убедитесь, что обстановка на целевой полосе движения соответствует условиям, необходимым для смены полосы движения (например, на целевой полосе движения нет быстро приближающихся транспортных средств).
2. Включите соответствующий боковой сигнал поворота, и когда система определит, что условия для смены полосы движения соблюдены, смена полосы движения произойдет автоматически.
3. Во время автономной смены полосы движения внимательно следите за обстановкой на целевой полосе и будьте готовы к немедленным действиям.

Подсказка

- Ассистент смены полосы может помочь водителю перестроиться только на одну соседнюю полосу за раз и не позволяет менять полосы непрерывно. Вышеуказанные действия необходимо повторить.
- В режиме подготовки к смене полосы функцию смены полосы можно отключить, выключив сигнал поворота.

Умное управление

При активации в следующих сценариях функция помощи при смене полосы движения переходит в состояние ожидания и меняет полосу движения после того, как целевая полоса движения будет соответствовать заданным условиям:

- Разделительная линия на стороне смены полосы движения не соответствует требованиям.
- На целевой полосе движения находятся транспортные средства, препятствующие смене полосы движения.
- Кривизна поворота слишком мала и не соответствует требованиям по смене полосы движения.

Подсказка

- После ожидания продолжительностью примерно 30 секунд система отменяет перестроение и продолжает движение по текущей полосе.
- При работе ассистента перестроения на центральном информационном дисплее отображаются соответствующие сообщения.

В процессе смены полосы движения:

- Когда разметка целевой полосы не соответствует требованиям, если внешние колеса пересекли линию, продолжайте смену полосы.
- Если сзади приближается быстро движущееся транспортное средство и более 1/4 кузова вашего автомобиля въехало на целевую полосу, продолжайте смену полосы.
- Если сзади приближается быстро движущееся транспортное средство и ширина кузова вашего автомобиля, въехавшего на целевую полосу, составляет менее 1/4, отмените смену полосы.

Предупреждение

- Ассистент смены полосы представляет собой функцию ассистента вождения, которая ни в коем случае не отменяет необходимости контроля и оценки

Предупреждение

водителем обстановки на дороге. Водитель должен постоянно держаться за рулевое колесо, контролируя автомобиль и отвечая за безопасность движения автомобиля.

- При активации ассистента смены полосы систем может не среагировать на быстро приближающиеся по диагонали автомобили сзади. В этом случае водителю необходимо отменить смену полосы и взять управление на себя.
- При активации ассистента смены полосы систем может не среагировать на одновременно въезжающие на полосу автомобили. В этом случае водителю необходимо отменить смену полосы и взять управление на себя.
- При отсутствии линий полос на дороге, наличии нескольких линий, стертых или размытых линий полос, либо когда полосы заслонены какими-либо предметами, система не сможет правильно работать.
- Не используйте функцию ассистента смены полосы при езде по строящейся дороге (напр., со знаками строительных работ, дорожными конусами и т.п.)
- Не используйте функцию ассистента смены полосы при резких поворотах, большом уклоне, обледеневшей и скользкой дороге, а также во время дождя, снега, тумана и т.п.

Напоминание об обнаружении захвата

После включения функции управления центрированием полосы движения водитель должен держать рулевое колесо в обычном положении захвата. В противном случае может сработать напоминание из-за малой площади контакта или силы захвата.

Если водитель на короткое время убирает руки с рулевого колеса, на центральном информационном дисплее отобразится информация [Пожалуйста, держите рулевое колесо] .

Умное управление

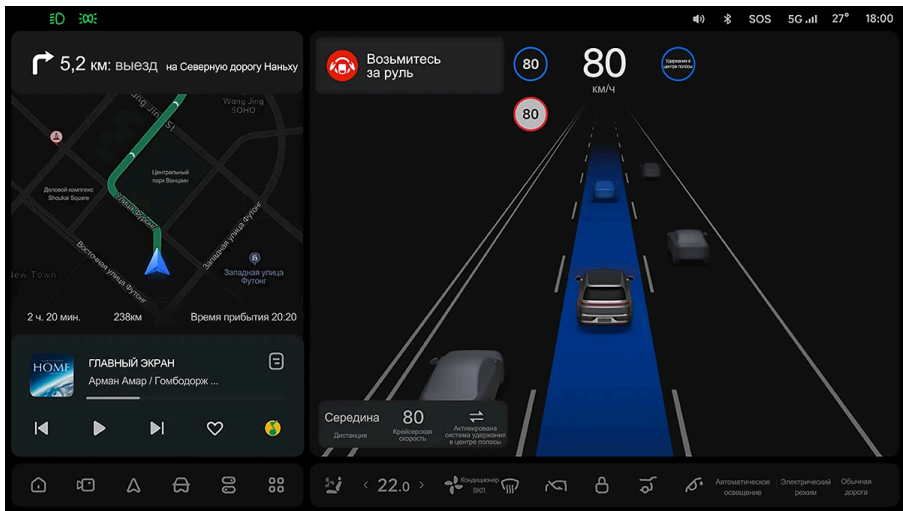

Если водитель не держит рулевое колесо обеими руками, на центральном информационном дисплее отобразится информация «Пожалуйста, немедленно возьмите управление автомобилем на себя», сопровождаемая предупреждающим звуковым сигналом.

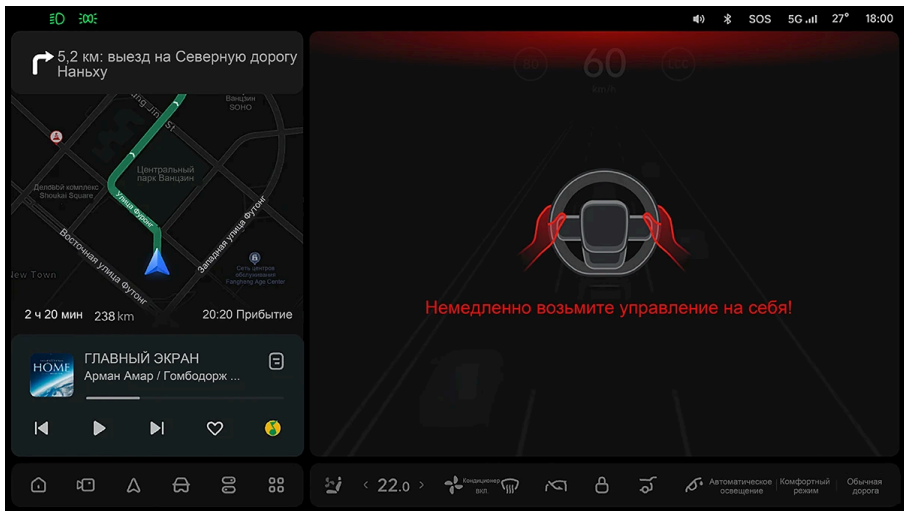

Если водитель долго не держит рулевое колесо, система включит аварийную сигнализацию и плавно замедлит автомобиль до полной остановки на текущей полосе. После остановки автомобиля на 3 секунды система автоматически совершит звонок в службу поддержки Ли Авто / Li Auto и постарается разбудить водителя. Повторная активация функции удержания в полосе станет возможной только после переключения на передачу P.

Реагирование на сигналы светофора

Если функция удержания в полосе движения включена, система использует сигналы от датчиков и на прямой полосе движения автоматически реагирует на сигнал светофора, чтобы остановиться или проехать.

Умное управление

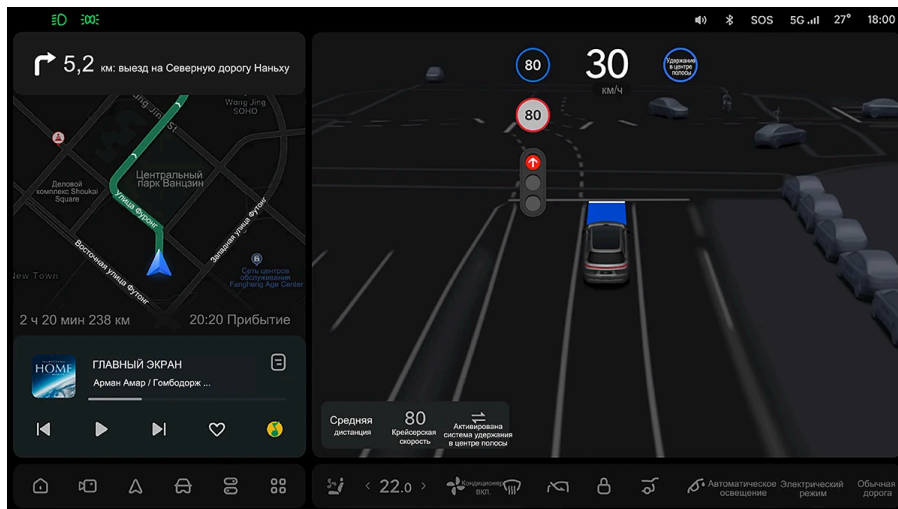

Когда система не может определить состояние светофора, на центральном информационном дисплее появится сообщение [Вне зоны обнаружения светофора, нажмите ОК для подтверждения проезда]. Это служит напоминанием водителю о необходимости проверить состояние светофора. Водитель нажимает рычаг «ОК» на правой стороне рулевого колеса вверх, чтобы подтвердить, что транспортное средство проедет перекресток. В случае неподтверждения система будет управлять транспортным средством для остановки у стоп-линии.

⚠ Подсказка

- Для подтверждения соответствия статуса светофора фактическим обстоятельствам, нажмите «ОК». После подтверждения система проведет транспортное средство через перекресток, игнорируя сигналы светофора.
- Функция распознавания сигналов светофора может работать неточно; постоянно следите за дорогой и системой и будьте готовы при необходимости взять управление на себя.

Подсказка

- Система может не распознать временные светофоры, светофоры, расположенные посередине дороги, или нестандартные светофоры.
- При наличии нескольких светофоров система может неправильно распознавать их сигналы.
- Функция универсального ассистента вождения по не распознает знаки регулировщиков. Во избежание нарушений правил дорожного движения водитель должен самостоятельно распознавать их.
- Функция универсального ассистента вождения не распознает динамический текст на дорожных электронных табло. Пожалуйста, постоянно следите за дорожной обстановкой, чтобы избежать нарушений правил дорожного движения.
- Небольшое расстояние между светофорами, их загромождение и высокое расположение могут повлиять на способность системы распознавать дорожные сигналы. Всегда следите за дорогой и системой, сохраняя контроль над автомобилем и готовность в любой момент взять управление на себя.

Функциональные ограничения

Функция удержания в полосе движения может быть ограничена или недоступна при следующих обстоятельствах, включая, среди прочего, такие:

- Текущая скорость движения выходит за пределы рабочего диапазона функции.
- При слишком высокой скорости система может не успеть среагировать на неподвижные препятствия. В результате она не может вовремя применить торможение, чтобы снизить скорость автомобиля.
- В следующих условиях система может не успеть вовремя затормозить:
 - ♦ Пешеходы или медленно движущиеся участники дорожного движения (немоторные транспортные средства).
 - ♦ На красном сигнале светофора.

Умное управление

- ♦ Участники движения сбоку (например, автомобили, выезжающие с прилегающей территории, или пешеходы, пересекающие дорогу).
- ♦ Встречный транспорт.
- ♦ Дорожные препятствия (такие как дорожные конусы, ограждения, дорожные знаки и т. д.)
- Возможности формирования изображения камерой ограничены. Ситуации включают в себя следующее без ограничений:
 - ♦ Плохая видимость в темное время суток.
 - ♦ Плохая видимость из-за плохих погодных условий (таких как сильный дождь, сильный снег, густой туман, песчаная буря и так далее).
 - ♦ Яркий свет, встречная засветка, блики от воды, экстремально высокая контрастность освещения.
 - ♦ Объектив камеры забрызган, загрязнен, покрыт льдом, снегом и пр.
 - ♦ Снижение работоспособности камеры в условиях экстремально высоких или низких температур.
- Возможности обнаружения миллиметрового радара ограничены. Ситуации включают в себя следующее без ограничений:
 - ♦ На радар влияет окружающая среда (такая как помехи электромагнитного поля, подземная парковка, туннель, рельсы, строительная зона, устройство ограничения ширины, устройство ограничения высоты и так далее).
 - ♦ Радар заблокирован грязью, льдом, снегом и т.д.
 - ♦ Производительность радара ухудшается из-за экстремальных погодных условий, таких как чрезвычайно жаркая или холодная погода.

Предупреждение

- Функция помощи при вождении не может справиться со всеми дорожными, погодными условиями и состояниями дорожного покрытия. Водителю необходимо постоянно следить за автомобилями вокруг, соблюдением безопасной дистанции, скоростного режима, своевременностью торможения,

Предупреждение

удерживая руки на рулевом колесе и сохраняя готовность взять управление на себя в любой момент.

- При использовании помощи при вождении всегда держите рулевое колесо.
- Не используйте помощь при вождении на развилках дорог, перекрестках и т. д.
- Не используйте помощь при вождении на дорогах, отличных от основных дорог или автомагистралей.
- Не используйте помощь при вождении при движении по дорогам с ведущимися работами (с дорожными знаками, конусами и т. д.).
- Не используйте помощь при вождении на крутых поворотах, крутых склонах, обледенелых & скользких дорогах или в погодных условиях, таких как дождь, снег и туман.
- При отсутствии линий полос на дороге, наличии нескольких линий, стертых или размытых линий полос, либо когда полосы заслонены какими-либо предметами, система не сможет правильно работать.
- Если автомобиль движется слишком близко к впереди едущему автомобилю и не может обнаружить линию полосы, система может работать неправильно.

Навигационный ассистент для магистралей

Highway NOA способна управлять автомобилем на закрытых кольцевых дорогах и автомагистралях для движения по заданному маршруту бортовой навигации, регулировать скорость АСС в соответствии с ограничением скорости на дороге, интеллектуально переключаться на более быстрые полосы и помогать водителям въезжать на съезды и выезжать с них.

Предупреждение

Highway NOA — это функция помощи при вождении, которая не может справиться со всеми дорожными условиями, погодными условиями и дорожными ситуациями. Водители должны в режиме реального времени

Умное управление

Предупреждение

обращать внимание на окружающие транспортные средства, поддерживать надлежащую дистанцию, контролировать текущую скорость, своевременно тормозить, держать руки на рулевом колесе на протяжении всего процесса, сохранять контроль над транспортным средством и своевременно вмешиваться.

Настройки

Включение и выключение интеллектуального вождения на высокой скорости на центральном экране управления>Настройки>AD Pro>NOA>Интеллектуальное вождение на высокой скорости.



Установите режим смены полосы на центральном экране управления>Настройки>AD Pro>NOA>Режим смены полосы.

Существует 2 режима смены полосы: [Рекомендуемый] и [Авто] :

- **Рекомендованный:** Дается рекомендация по смене полосы. Нажмите ОК для смены полосы для обгона. Навигация при смене полосы не требует подтверждения и работает автоматически.
- **Автоматический:** Когда условия для смены полосы выполнены, система включает сигнал поворота и автономно выполняет операцию смены полосы.

Предупреждение

- Перед первым использованием этой функции, пожалуйста, изучите видео о NOA и пройдите тест. При передаче автомобиля третьим лицам выйдите из своей учетной записи и попросите этих лиц просмотреть видео и пройти тест по использованию данной функции.
- Во время автономной смены полосы движения сохраняйте бдительность в отношении окружающей дорожной обстановки, сохраняйте контроль над автомобилем и своевременно вмешивайтесь.

Установите значение смещения ограничения скорости на центральном экране управления>Настройки>AD Pro>NOA>Смещение ограничения скорости.

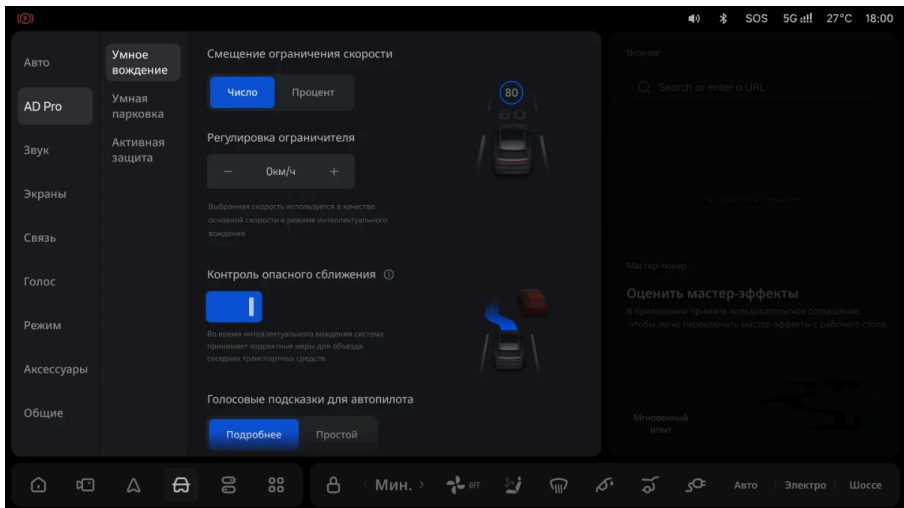

Умное управление

Доступны два способа настройки смещения ограничения скорости:

- При выборе «Значение» диапазон смещения составляет от -20 км/ч до 20 км/ч.
- При выборе «Процент» диапазон смещения составляет от - 20% до 20%.

Активация и выход

1. Активация

Назначен маршрут до пункта назначения с помощью штатной навигационной системы. Убедитесь, что автомобиль находится на передаче D, со скоростью от 0 до 130 км/ч, и что сигнал поворота выключен. При движении по замкнутой кольцевой дороге или автомагистрали, когда сигнал позиционирования соответствует требованиям, если активирован контроль центрирования в полосе (LCC), функция NOA для автомагистралей автоматически включится.

Подсказка

- Функция NOA может быть активирована только после того, как водитель и все пассажиры пристегнут ремни безопасности.
- После ручного проезда через пункт взимания платы функция NOA для автомагистралей может быть активирована, когда на центральном информационном дисплее отображается доступный значок функции NOA для автомагистралей.

При активации функции центральный информационный дисплей показывает сообщение [Highway NOA активирован] и направляющую линию. Система издает звуковой сигнал, а бортовая навигация отображает информацию о доступных участках дороги для Highway NOA.

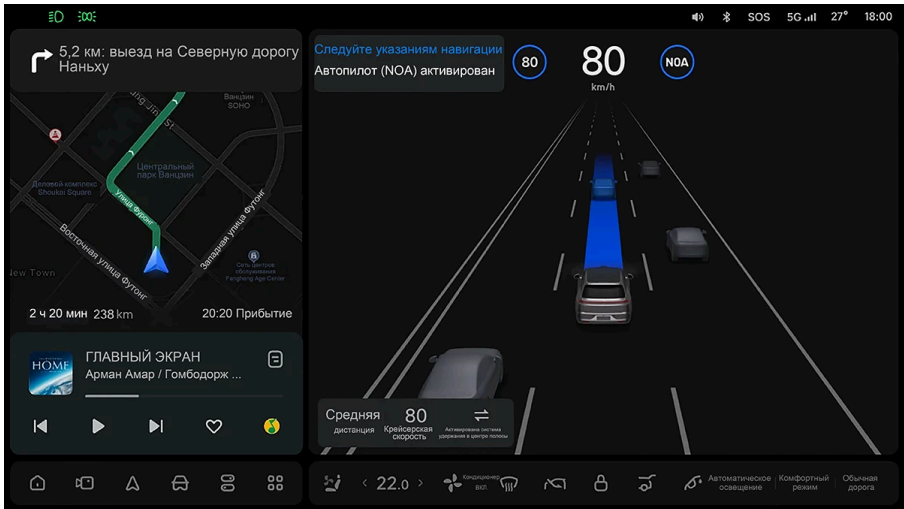

На бортовой навигации синими и красными метками отмечены начало и конец доступных участков дороги.

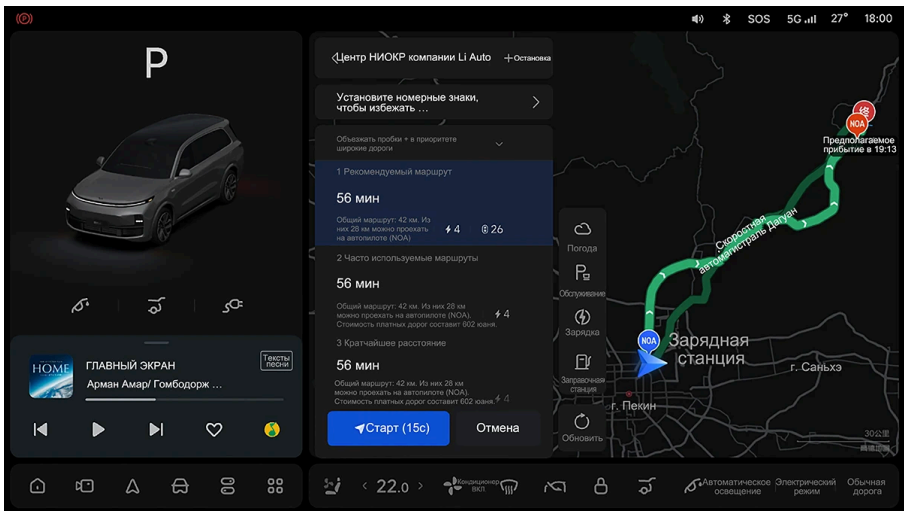

2. Выход

Умное управление

Когда автомобиль покидает кольцевые дороги или автомагистраль, функция Highway NOA отключается. Если функции помощи при вождении доступны, функция будет переведена в режим помощи при вождении. Если функции помощи при вождении недоступны, система выйдет из функций помощи при вождении. В этот момент водителю необходимо взять управление автомобилем на себя для обеспечения безопасного вождения.

Водитель может активно выйти из функции Highway NOA, нажав на значок [NOA On] на центральном информационном дисплее. Затем функция будет переведена в режим помощи при вождении, продолжая помогать автомобилю в его движении.

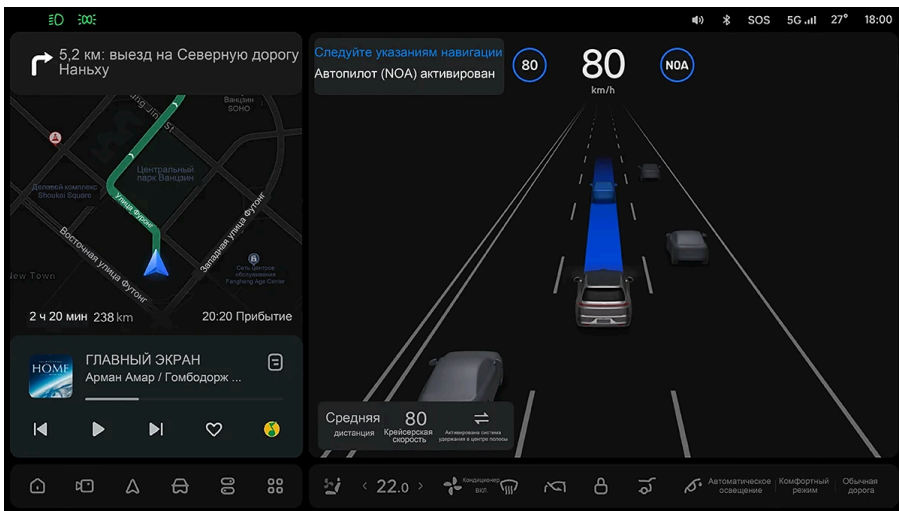

Когда водитель нажимает на педаль тормоза или перемещает рычаг переключения передач вверх, система выходит из функций Highway NOA и помощи при вождении. Убедитесь, что вы сохраняете контроль над автомобилем и своевременно вмешиваетесь.

Когда функция NOA для автомагистралей отключается, направляющие линии на центральном информационном дисплее исчезают, отображается сообщение, например [NOA отключена], и система издает звуковой сигнал.

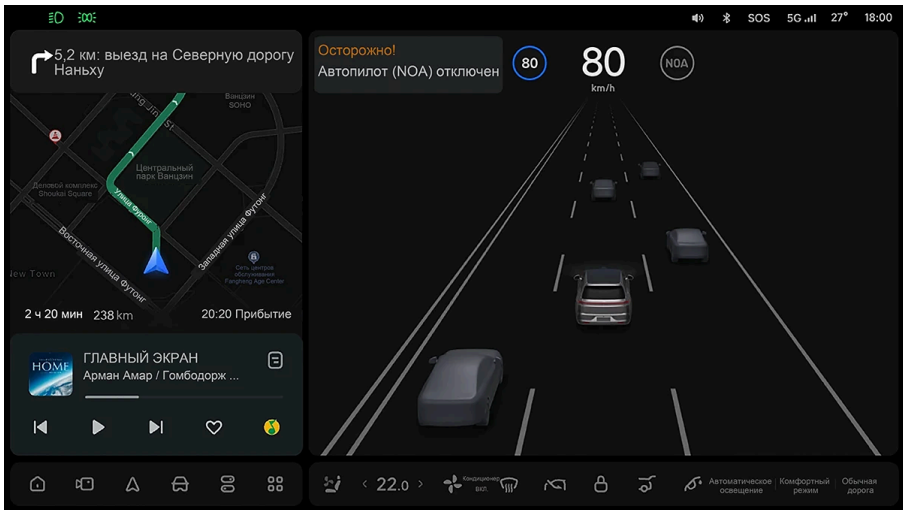

Когда функция NOA для автомагистралей не может использоваться непрерывно из-за неисправности функции, на центральном информационном дисплее отобразится предупреждающее сообщение [Немедленно возьмите управление] в сопровождении звукового напоминания. Убедитесь, что вы сохраняете контроль над автомобилем и своевременно вмешиваетесь. Если предупреждающее сообщение исчезнет, попробуйте активировать функцию снова. Если предупреждающее сообщение отображается в течение длительного времени, припаркуйте автомобиль в безопасном месте и обратитесь в сервисный центр Ли Авто / Li Auto.

Умное управление

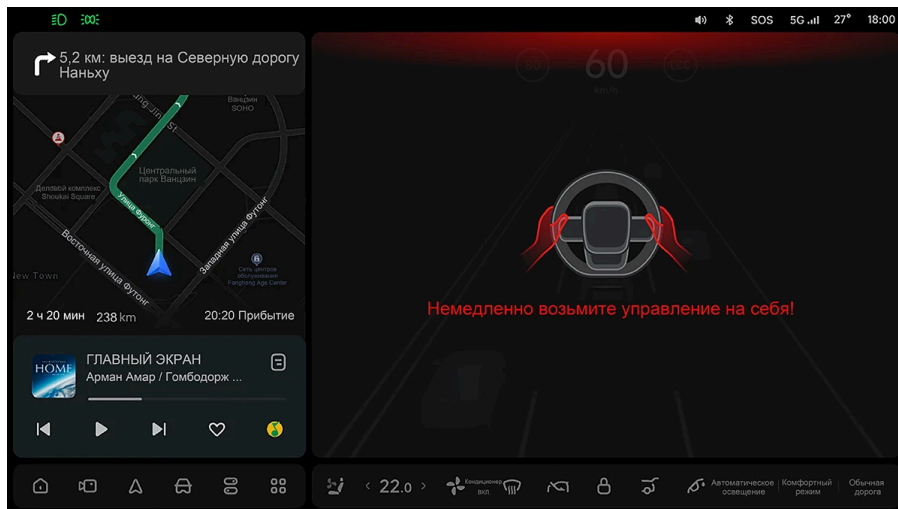

⚠ Предупреждение

Когда функция помощи при навигации на высокой скорости отключается, автомобиль может находиться в состоянии без функции помощи при вождении. Пожалуйста, внимательно следите за дорожной обстановкой и сохраняйте контроль над автомобилем в любое время, своевременно вмешиваясь при необходимости.

Автомобиль может выйти из функции NOA для автомагистралей, или функция NOA для автомагистралей не может быть активирована в следующих ситуациях, включая, но не ограничиваясь следующими:

- Нажата педаль тормоза.
- автомобиль не на передаче «D»;
- открыта дверь, багажная дверь или капот;
- водитель или пассажир не пристегнут ремнем безопасности;
- Автомобиль движется по дороге с крутыми поворотами.
- Долгое время отсутствует мобильная сеть или сигнал позиционирования слабый.

- Возник системный сбой.

Регулировка крейсерской скорости

Когда функция NOA для автомагистралей работает, система корректирует скорость АСС в реальном времени, ориентируясь на информацию об ограничении скорости на дороге из бортовой навигационной карты и смещение ограничения скорости, установленное водителем. Для ручной регулировки крейсерской скорости используйте колесико прокрутки на правой стороне рулевого колеса. После того как водитель вручную отрегулирует скорость АСС, функция NOA для автомагистралей не будет снова корректировать скорость АСС в реальном времени до следующего изменения информации об ограничении скорости на дороге на бортовой карте.

Внимание

- Сведения о допустимой скорости на автомобильной навигационной карте не являются актуальными в реальном времени. Они могут не соответствовать фактической дороге. Всегда учитывайте фактическое значение ограничения скорости. При необходимости измените скорость автономного круиз-контроля или возьмите управление на себя.
- Когда автомобиль движется по съезду, система будет учитывать дорожные и динамические условия движения для обеспечения разумного ограничения скорости. В некоторых случаях скорость автомобиля может превышать ограничение скорости на съезде в пределах, допустимых правилами дорожного движения и законодательством. Сохраняйте контроль над автомобилем и соблюдайте безопасность вождения.

Водитель может нажать педаль акселератора для активного увеличения текущей скорости:

- Если педаль акселератора нажата менее чем примерно на 30 секунд, а скорость автомобиля составляет менее примерно 135 км/ч, автомобиль будет ускоряться.

Умное управление

После отпущания педали акселератора автомобиль замедлится и в конечном итоге продолжит движение с установленной крейсерской скоростью.

- Если педаль акселератора нажата дольше 30 секунд или текущая скорость превышает 135 км/ч, функция навигационного ассистента отключается, и система запрашивает, чтобы водитель немедленно взял на себя управление.

Помощь в перестроении

Когда функция NOA для автомагистралей работает, система принимает решение о смене полосы движения путем комплексной оценки условий движения, таких как информация об ограничении скорости на текущем участке дороги, состояние блокировки впереди идущего автомобиля и т. д., и выполняет операцию смены полосы движения.

Автоматическое перестроение: Когда система определяет, что текущая дорожная обстановка требует перестроения, она автоматически включает указатель поворота и выполняет маневр перестроения.

Рекомендованное перестроение: Когда система определяет, что текущие дорожные условия являются рекомендуемым временем для смены полосы движения, центральный информационный дисплей показывает сообщение [Перестроиться в левую (правую) полосу. Нажмите ОК для подтверждения] или [Обогнать слева (справа). Нажмите ОК для подтверждения], чтобы напомнить водителю о смене полосы движения. Водитель коротко нажимает рычаг [ОК] на правой стороне рулевого колеса вверх для подтверждения смены полосы движения; короткое нажатие рычага [Возврат] вниз на правой стороне рулевого колеса отменяет смену полосы движения.

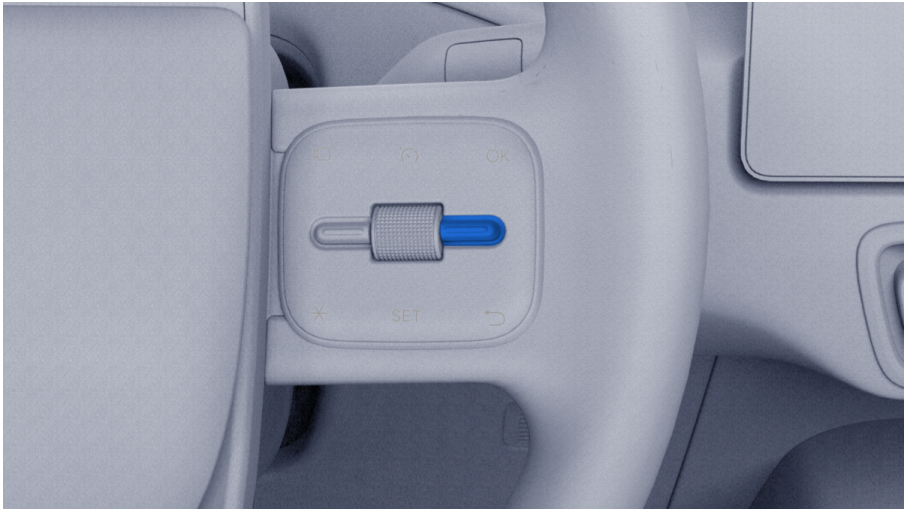

Ручное перестроение: Во время движения водитель может вручную включить указатели поворота для активной смены полосы движения. Если система определяет, что условия соседней полосы движения с соответствующей стороны соответствуют требованиям для смены полосы движения, она поможет водителю сменить полосу движения.

Внимание

Для включения указателей поворота вручную переместите под рулевой переключатель в крайнее верхнее или крайнее нижнее положение.

Ожидание смены полосы движения: Во время перестроения, если система обнаруживает, что ширина целевой полосы недостаточна, на целевой полосе находятся другие транспортные средства или разметка между текущей и целевой полосами сплошная, функция помощи при перестроении переходит в режим ожидания, а на центральном дисплее появляется соответствующая информация.

Умное управление



Отмена смены полосы движения: Если статус ожидания смены полосы превышает примерно 30 с, система отменит смену полосы, автомобиль продолжит движение по текущей полосе, а на центральном информационном дисплее отобразится информация об отмене смены полосы. В процессе смены полосы движения водитель может отменить смену полосы движения, нажав рычаг «Возврат» на правой стороне рулевого колеса или выключив указатель поворота; если более 1/4 кузова автомобиля уже въехало на целевую полосу движения, то продолжится перестроение на целевую полосу движения; если ширина кузова, въехавшего на целевую полосу движения, составляет менее 1/4 кузова, то произойдет возврат на исходную полосу движения.

Процесс перестроения: Когда соседняя полоса движения соответствует условиям для смены полосы движения, система будет управлять автомобилем для смены полосы движения. В процессе перестроения на центральном информационном дисплее отображается информация о перестроении, а на целевой полосе отображается рамка положения автомобиля.

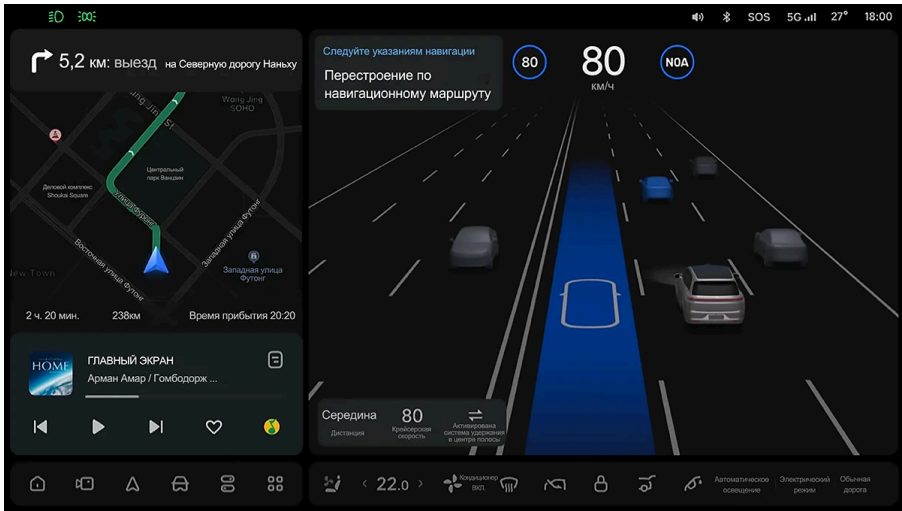

⚠ Предупреждение

В сложной дорожной обстановке система может оказаться неспособна выполнить перестроение. Водителю необходимо постоянно следить за обстановкой на нужной полосе, сохранять контроль над автомобилем и при необходимости самостоятельно перестроиться в нужную полосу в удобный момент.

Въезд и выезд со съездов

1. Съезд с рамп

Автоматическое перестроение: Система автономно управляет автомобилем для перестроения на основную дорогу в соответствии с текущими дорожными условиями.

Рекомендуемое перестроение: Когда автомобиль меняет полосу с рампы на основную дорогу, система запросит у вас подтверждение на перестроение на основную дорогу. После того как водитель нажмет рычаг **【ОК】** с правой стороны

Умное управление

рулевого колеса вверх или нажмет кнопку [OK] на дисплее сенсорной панели безопасного вождения, система выполнит ожидание перестроения в соответствии с текущими дорожными условиями или завершит операцию перестроения и подскажет оставшееся расстояние до слияния с основной дорогой.

Если водитель не подтвердит или не отменит действие, или если транспортное средство достигнет конца съезда, но все еще не сможет влиться в основную дорогу из-за сложных дорожных условий, система выдаст предупреждение, и все функции высокоскоростного интеллектуального вождения и вспомогательного вождения будут отключены. Водитель должен сохранять контроль над транспортным средством и своевременно вмешиваться, а также вливаться в основную дорогу в надлежащее время.

2. Въезд на съезды

Автоматическое перестроение: Система автономно управляет транспортным средством для въезда на съезд в соответствии с текущими дорожными условиями и указывает оставшееся расстояние до въезда на съезд.

Рекомендуемое перестроение: Когда транспортное средство перестраивается с основной дороги на съезд, система запросит у вас подтверждение на въезд на съезд. После того как водитель нажмет рычаг [OK] с правой стороны рулевого колеса вверх или нажмет кнопку [OK] на дисплее сенсорной панели безопасного вождения, система выполнит ожидание перестроения в соответствии с текущими дорожными условиями или завершит операцию перестроения и подскажет оставшееся расстояние до въезда на съезд.

Если водитель не подтверждает или не отменяет действие, или если транспортное средство не может въехать на съезд из-за сложных дорожных условий, система выдаст предупреждение, и функция высокоскоростного интеллектуального вождения будет понижена до вспомогательного вождения, и транспортное средство продолжит движение по текущей полосе. Водитель должен сохранять контроль над транспортным средством и своевременно вмешиваться, а также

перестроиться на съезд в надлежащее время. Если транспортное средство не въезжает на съезд согласно первоначальному навигационному маршруту, бортовая карта проложит новый маршрут, и функция NOA для автомагистралей будет активирована снова при соблюдении условий.

Предупреждение

- В случае сложной дорожной обстановки система может оказаться неспособной выполнить операцию въезда на рампу или съезда с нее. Водителю необходимо постоянно следить за обстановкой на нужной полосе, сохранять контроль над автомобилем и при необходимости быстро брать управление на себя.
- В некоторых ситуациях данная функция ассистента вождения может не выполнить операцию въезда на рампу или съезда с нее. Будьте внимательны и следите за безопасностью движения.

Подсказка

- Когда режим смены полосы установлен на [Рекомендуемый], перед тем как автомобиль въедет на съезд согласно маршруту навигации, если автомобиль находится на внутренней стороне главной дороги или в средней полосе, система выдаст рекомендацию по смене полосы, чтобы направить автомобиль на перестроение на внешнюю сторону и выполнить соответствующую операцию в соответствии с решением водителя. Когда автомобиль переместится на крайнюю внешнюю полосу главной дороги, система запросит у вас подтверждение на въезд на съезд.
- Когда автомобиль движется по съезду, система будет учитывать дорожные и динамические условия движения для обеспечения разумного ограничения скорости. В некоторых случаях скорость автомобиля может превышать ограничение скорости на съезде в пределах, допустимых правилами

Умное управление

⚠ Подсказка

дорожного движения и законодательством. Сохраняйте контроль над автомобилем и соблюдайте безопасность вождения.

Напоминание об обнаружении захвата

При использовании функции NOA для автомагистралей водитель должен держать рулевое колесо в нормальном положении захвата и наблюдать за дорогой впереди, в противном случае сообщение может быть вызвано из-за малой площади контакта или силы захвата.

Если водитель на короткое время убирает руки с рулевого колеса, на центральном информационном дисплее отобразится информация [Пожалуйста, держите рулевое колесо] .

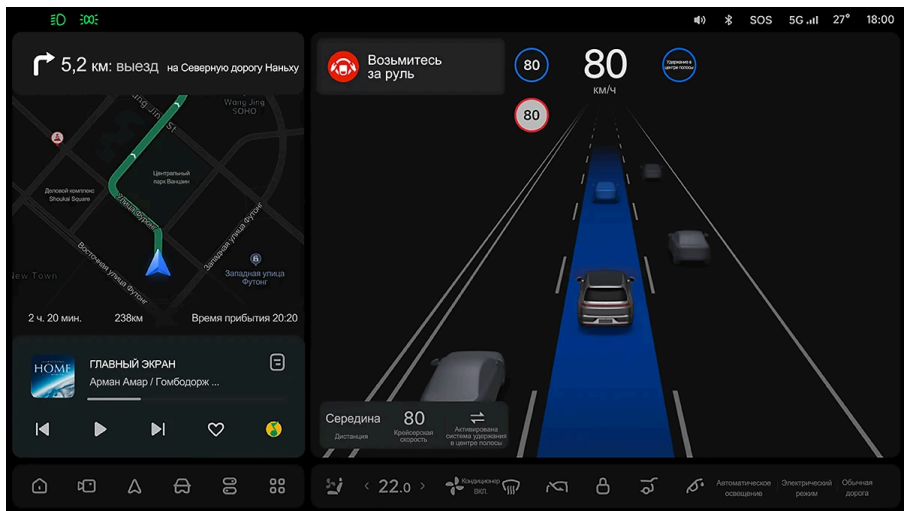

Если водитель не держит рулевое колесо обеими руками, на центральном информационном дисплее отобразится информация «Пожалуйста, немедленно

возьмите управление автомобилем на себя», сопровождаемая предупреждающим звуковым сигналом.

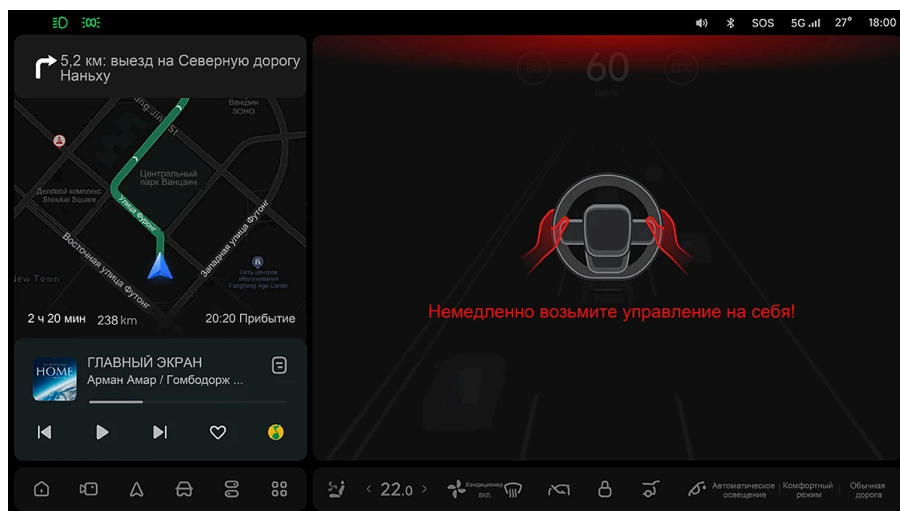

Если водитель долго не держит рулевое колесо, система включит аварийную сигнализацию и плавно замедлит автомобиль до полной остановки на текущей полосе. После остановки автомобиля на 3 секунды система автоматически совершит звонок в службу поддержки Ли Авто / Li Auto и постарается разбудить водителя. Повторная активация функции удержания в полосе станет возможной только после переключения на передачу P.

Функциональные ограничения

В следующих ситуациях работа функции может быть ограничена или недоступна. Соблюдайте осторожность и сохраняйте контроль над управлением.

- Текущая скорость движения выходит за пределы рабочего диапазона функции.
- Отсутствуют картографические данные для отдельных участков дороги.
- Тоннели, эстакады или порталы сооружений ухудшают силу сигнала позиционирования.

Умное управление

- Наблюдаются перебои с сетевым соединением или слабый сигнал позиционирования.
- Разметка отсутствует, нечеткая или неправильная из-за дорожных работ.
- Ухудшена работа камеры, в том числе, помимо прочего:
 - ♦ Плохая видимость в темное время суток.
 - ♦ Плохая видимость из-за плохих погодных условий (таких как сильный дождь, сильный снег, густой туман, песчаная буря и так далее).
 - ♦ Яркий свет, встречная засветка, блики от воды, экстремально высокая контрастность освещения.
 - ♦ Объектив камеры забрызган, загрязнен, покрыт льдом, снегом и пр.
 - ♦ Снижение работоспособности камеры в условиях экстремально высоких или низких температур.
- На способность миллиметрового радара обнаруживать объекты влияют, включая, но не ограничиваясь следующим:
 - ♦ На радар влияет окружающая среда (такая как помехи электромагнитного поля, подземная парковка, туннель, рельсы, строительная зона, устройство ограничения ширины, устройство ограничения высоты и так далее).
 - ♦ Радар заблокирован грязью, льдом, снегом и т.д.
 - ♦ Производительность радара ухудшается из-за экстремальных погодных условий, таких как чрезвычайно жаркая или холодная погода.

Предупреждение

- Функция Highway NOA является функцией помощи при вождении, которая не может справиться со всеми дорожными, погодными условиями и состояниями дорожного покрытия. Водители должны по-прежнему уделять внимание транспортному средству впереди в режиме реального времени, соблюдать надлежащую дистанцию, контролировать текущую скорость, своевременно тормозить, держать рулевое колесо и сохранять контроль над транспортным средством и своевременно вмешиваться.

Предупреждение

- При отклонении автомобиля от выбранного маршрута (например, отклонение от маршрута выезда на съезд и т.п.) водителю необходимо срочно взять управление на себя.
- Не используйте Highway NOA на дорогах с крутыми поворотами, крутыми склонами, обледенелыми или скользкими поверхностями или в погодных условиях, таких как дождь, снег или туман.
- При отсутствии линий полос на дороге, наличии нескольких линий, стертых или размытых линий полос, либо когда полосы заслонены какими-либо предметами, система не сможет правильно работать.
- Система не может распознавать препятствия, такие как дорожные конусы, ограждения, дорожные знаки и пластиковые дорожные барьеры. Если впереди появляется участок временных строительных работ, водителю следует взять управление автомобилем на себя и двигаться с осторожностью.
- Система может не среагировать на неподвижный объект впереди, быстрый въезд автомобиля на вашу полосу или въезд на вашу полосу автомобиля на высокой относительной скорости. Соответственно, она может не нажать тормоз для снижения скорости. Водителям рекомендуется внимательно следить за изменениями дорожных условий и постоянно сохранять контроль над транспортным средством, своевременно вмешиваясь при необходимости.
- При приближении к скоростному контрольно-пропускному пункту или заброшенному пункту взимания платы за проезд транспортное средство не будет подавать никаких предупреждений и попытается проехать через них автономно. Пожалуйста, обращайте внимание на состояние транспортного средства и безопасность окружающей среды.

Система предотвращения съезда с полосы движения (LDP)

При включенной функции ассистента удержания полосы движение транспортного средства в пределах своей полосы отслеживается в реальном времени с

Умное управление

помощью камеры, и при отклонении от полосы без явного намерения водителя система подает предупреждение или корректирует траекторию движения, помогая водителю сохранять исходную полосу.

Настройки

Функцию помощи при отклонении от полосы движения можно настроить на центральном экране управления>Настройки>AD Pro>Активная безопасность>Помощь при отклонении от полосы движения.

- Для деактивации функции помощи в удержании полосы движения выберите «Выкл».
- Для активации функции предупреждения о выезде с полосы движения выберите «Предупреждение». При срабатывании функции система предупредит водителя с помощью вибрации рулевого колеса, предупреждающих изображений на центральном информационном дисплее и звуковых сигналов.
- Выберите 'Коррекция' для активации функции помощи при отклонении от полосы движения. При срабатывании функции система будет автономно управлять рулевой системой для корректировки отклонения. Если коррекция не удалась из-за превышения возможности коррекции или непрерывной коррекции более 3 раз, будет выдан сигнал тревоги, напоминающий водителю как можно скорее взять управление транспортным средством на себя.

Подсказка

- При установке функции предупреждения о съезде с полосы в режим [Напоминание] система не осуществляет коррекцию траектории движения для возврата транспортного средства в пределы полосы. При получении предупреждения от системы срочно отрегулируйте положение автомобиля на дороге.

⚠ Подсказка

- При выборе режима [Напоминание] для ассистента удержания полосы вы можете настроить способ оповещения: [Только вибрация] или [Вибрация и звук].

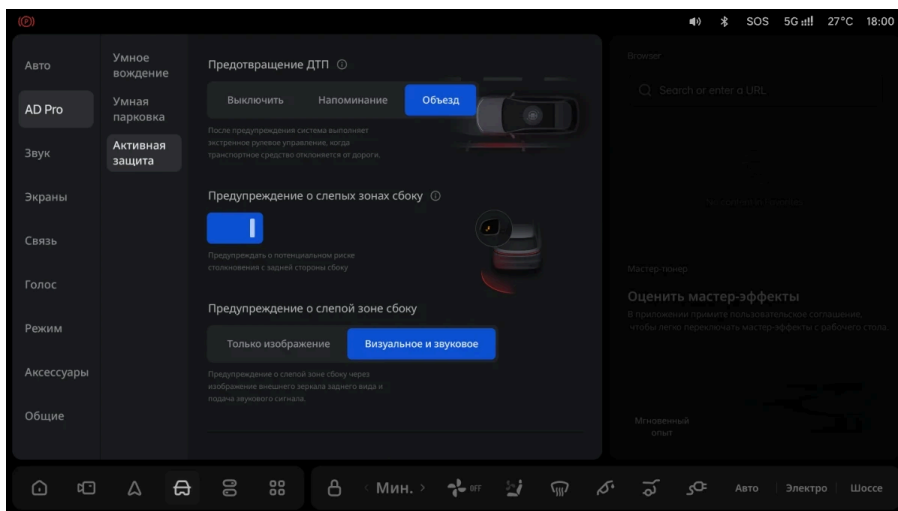

Активация функции

Система помощи в удержании полосы может быть активирована при соблюдении следующих условий:

- Диапазон текущей скорости движения от 60 км/ч до 135 км/ч.
- Автомобиль продолжает движение в текущей полосе более 5 секунд.
- Водитель пересекает линию разметки без включения указателей поворота.

Любое из следующих действий водителя может заблокировать активацию ассистента удержания полосы:

- Нажатие на педаль акселератора.

Умное управление

- Нажата педаль тормоза.
- Повернуть рулевое колесо.
- Включение указателей поворота или аварийной сигнализации.

Функциональные ограничения

Ассистент удержания полосы может работать с ограничениями или быть отключен в следующих ситуациях, включая, но не ограничиваясь:

- Текущая скорость движения выходит за пределы рабочего диапазона функции.
- Автомобиль движется по дороге с крутыми поворотами, например, по съезду на скоростную трассу.
- Расстояние впереди мало, и разметка полосы не может быть обнаружена.
- Автомобиль движется по дороге с большим количеством стыков дорожного покрытия.
- Транспортное средство движется по склону, дороге с резкими перепадами высот или имеет значительный крен из-за перегруза или некорректного давления в шинах.
- Автомобиль движется по участку дороги со специальными линиями разметки, такими как линии предупреждения о замедлении, линии направления движения, изменяемые линии разметки полос и т. д.
- Автомобиль движется по дорогам со следующими типами разметки: Дороги без разметки, с плохо читаемой разметкой или не выделенными полосами движения. Например: Нестандартные дороги, перекрестки, строительные площадки, перекрестки со смещением полос движения и т. д.
- Ухудшена работа камеры, в том числе, помимо прочего:
 - ♦ Плохая видимость в темное время суток.
 - ♦ Плохая видимость из-за плохих погодных условий (таких как сильный дождь, сильный снег, густой туман, песчаная буря и так далее).
 - ♦ Яркий свет, встречная засветка, блики от воды, экстремально высокая контрастность освещения.

- ♦ Объектив камеры забрызган, загрязнен, покрыт льдом, снегом и пр.
- ♦ Снижение работоспособности камеры в условиях экстремально высоких или низких температур.

Предупреждение

- Ассистент съезда с полосы является функцией ассистента вождения; использование данной функции ни в коем случае не освобождает водителя от необходимости наблюдения за обстановкой и оценки обстоятельств, а также ответственности за безопасность движения автомобиля. Водителю необходимо держаться за рулевое колесо и постоянно сохранять контроль над автомобилем.
- Водитель не должен чрезмерно полагаться на функцию ассистента съезда с полосы, а также преднамеренно проверять срабатывание функции или преднамеренно выжидать до ее срабатывания. В силу влияния таких факторов, как окружающая обстановка и эксплуатационные характеристики оборудования система может оказаться неспособной точно определить все опасные ситуации. Водитель должен всегда сохранять контроль над автомобилем.
- Не используйте ассистента съезда с полосы на развилках, развязках и т.п.
- Не используйте ассистента съезда с полосы, когда автомобиль снабжен запасными шинами и колесными цепями.
- Не используйте ассистента съезда, когда шины стерты или давление в шинах чрезмерно низкое.
- Не используйте ассистента съезда с полосы, когда используются шины различной конструкции, от разных изготовителей, брендов или с разными рисунками протекторов.
- Не используйте ассистента съезда с полосы при езде по строящейся дороге (напр., со знаками строительных работ, дорожными конусами и т.п.)

Предупреждение

- Не используйте функцию ассистента съезда с полосы на резких поворотах, при большом уклоне, на обледеневшей и скользкой дороге, а также во время дождя, снега, тумана и т.п.
- При отсутствии линий полос на дороге, наличии нескольких линий, стертых или размытых линий полос, либо когда полосы заслонены какими-либо предметами, система не сможет правильно работать.

Избежание приближающихся транспортных средств

Когда функция помощи при вождении активирована и текущая скорость составляет от 60 км/ч до 130 км/ч, если система обнаруживает транспортное средство для обгона на соседней полосе, и это транспортное средство отклоняется на полосу или наезжает на линию разметки, автомобиль сместится в сторону к другой стороне своей полосы для безопасного избежания. После проезда мимо объезжаемого транспортного средства автомобиль вернется в центр полосы и продолжит движение.

Настройки

Включите или выключите функцию избежания приближающихся соседних автомобилей на центральном экране управления>Настройки>AD Pro>Интеллектуальное вождение>Избежание приближающихся соседних автомобилей.

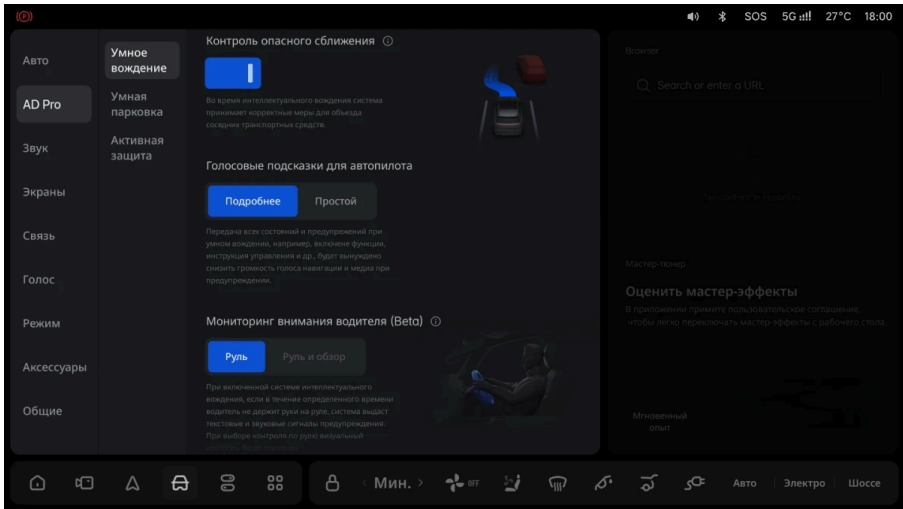

Активация функции

Когда функция помощи при вождении активирована и текущая скорость выше 60 км/ч, если обнаружено приближающееся транспортное средство на соседней полосе с одной стороны, автомобиль выполнит боковое избежание в другую сторону, и цвет соответствующего объезжаемого транспортного средства на центральном информационном дисплее станет красным.

Умное управление

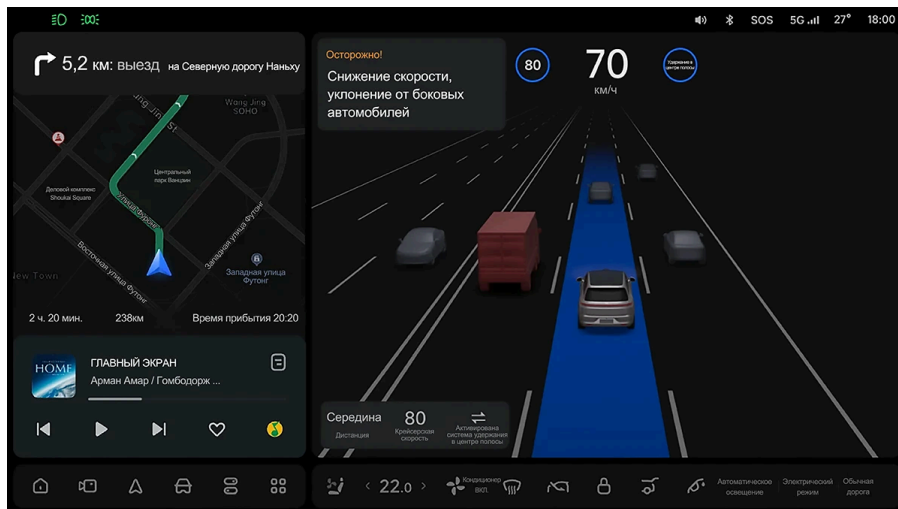

Когда функция помощи при вождении активирована и текущая скорость выше 60 км/ч, если обнаружено наличие приближающихся транспортных средств на соседних полосах с обеих сторон, автомобиль не будет выполнять боковое избежание и продолжит движение в центре дороги.

Функциональные ограничения

Функция избежания приближающихся транспортных средств может быть ограничена или не работать должным образом при следующих условиях, включая, но не ограничиваясь следующим:

- Радиус поворота слишком мал.
- Имеются транспортные средства, которые обгоняют ваш автомобиль.
- Впереди находится транспортное средство, резко перестраивающееся в полосу движения.
- Водитель активно вмешивается в управление транспортным средством.
- Когда скорость транспортного средства ниже 60 км/ч.
- В обеих соседних полосах движения находятся транспортные средства.

- Текущая полоса движения узкая.
- Возможности формирования изображения камерой ограничены. Ситуации включают в себя следующее без ограничений:
 - ♦ Плохая видимость в темное время суток.
 - ♦ Плохая видимость из-за плохих погодных условий (таких как сильный дождь, сильный снег, густой туман, песчаная буря и так далее).
 - ♦ Яркий свет, встречная засветка, блики от воды, экстремально высокая контрастность освещения.
 - ♦ Объектив камеры забрызган, загрязнен, покрыт льдом, снегом и пр.
 - ♦ Снижение работоспособности камеры в условиях экстремально высоких или низких температур.

Предупреждение

- Функция предотвращения столкновения с соседним транспортным средством является функцией помощи при вождении, которая ни в коем случае не должна заменять наблюдение и оценку водителем дорожных условий, а также ответственность водителя за безопасное управление транспортным средством. Водителю необходимо держаться за рулевое колесо и постоянно сохранять контроль над автомобилем.
- Водителям рекомендуется не полагаться слишком сильно на функцию предотвращения столкновения с соседним транспортным средством и не пытаться намеренно проверять срабатывание функции или намеренно ожидать срабатывания функции. В силу влияния таких факторов, как окружающая обстановка и эксплуатационные характеристики оборудования система может оказаться неспособной точно определить все опасные ситуации. Водитель должен всегда сохранять контроль над автомобилем.
- Камера не всегда своевременно и правильно определяет помехи со стороны окружающего транспорта, дороги, погоды и прочих сложных условий езды. Если камера не распознает транспортное средство впереди, функция

Предупреждение

предотвращения столкновения с соседним транспортным средством не будет активирована.

Система помощи при движении вперед/торможении на перекрестке (F-СТА/F-СТВ)

Если при начале движения автомобиля вперед водитель пристегнут ремнем безопасности, и функция F-СТА/F-СТВ обнаружит риск столкновения с пешеходами, велосипедистами и транспортными средствами, пересекающими путь движения спереди сбоку, она с помощью свето-звуковых сигналов напомнит водителю о необходимости принять меры предосторожности и применит торможение, когда столкновение станет неизбежным, чтобы снизить скорость и минимизировать риск ДТП.

Предупреждение

- Функция выдает предупреждение или выполняет торможение только в случаях возникновения опасности столкновения с объектами в течение 20 секунд с момента запуска автомобиля.
- Рабочий диапазон скорости для функции предотвращения столкновения с пешеходами, двухколесным транспортом и автомобилями в передней слепой зоне – 1–15 км/ч.
- Функция предотвращения столкновения в передней слепой зоне является функцией ассистента вождения, ограничивающей скорость автомобиля для сведения к минимуму степени серьезности последствий столкновения или уклонения от столкновения. При торможении степень снижения текущей скорости или вероятности столкновения зависит от множества факторов: текущей скорости, типа препятствия, расстояния до препятствия, дорожной обстановки, величины задержки срабатывания системы и т.п. Данная функция

Предупреждение

позволяет избежать столкновений не во всех случаях. Использование данной функции ни в коем случае не освобождает водителя от необходимости наблюдения за обстановкой и оценки обстоятельств, а также ответственности за безопасность движения автомобиля. Водителю необходимо держаться за рулевое колесо и постоянно сохранять контроль над автомобилем.

Настройки

Переключатель управления этой функцией такой же, как у функции автоматического экстренного торможения (АЕВ), который можно настроить или временно отключить на центральном экране управления >Настройки>AD Pro>Активная безопасность>Автоматическое экстренное торможение (АЕВ).

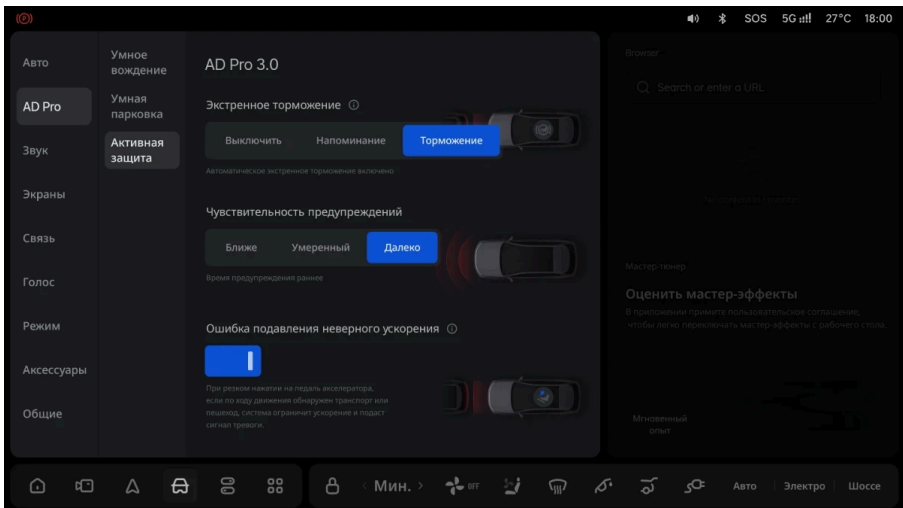

Подсказка

- Функция автоматического экстренного торможения (АЕВ) одновременно включает несколько функций: автоматическое экстренное торможение, предупреждение о столкновении впереди (м), предотвращение столкновения в слепой зоне впереди (F-СТА/F-СТВ), предупреждение о столкновении сзади (RCW), предотвращение столкновения в слепой зоне сзади (R-СТА/R-СТВ) и т.д.
- Выключение выключателя функции автоматического экстренного торможения действует только в текущей поездке. Функция предотвращения столкновений в слепой зоне спереди автоматически активируется по умолчанию при каждом запуске двигателя транспортного средства.
- При включенной функции напоминания и возникновении риска резкого столкновения впереди будет показано изображение и раздастся звуковой сигнал.
- При включенной функции торможения и возникновении риска резкого столкновения впереди автомобиль автоматически затормозит, будет показано изображение и раздастся звуковой сигнал. Данная функция позволяет избежать столкновения не во всех случаях. При возникновении опасности примите меры, чтобы избежать ее.

Информационное сообщение

- Когда функция установлена в режим "Предупреждение": При возникновении риска столкновения спереди на центральном экране отображается индикация риска поперечного столкновения, сопровождаемая звуковым предупреждением.
- Когда функция установлена в режим "Торможение": Помимо напоминания, когда транспортное средство вот-вот столкнется с объектом, оно автоматически затормозит, а на центральном информационном дисплее появится информация об избежании столкновения и звуковые напоминания, и загорятся стоп-сигналы. Чтобы свести к минимуму вмешательство в управление водителем во время

повседневной езды, функция спроектирована так, чтобы оставаться неактивной, когда водитель демонстрирует активное поведение при вождении, например, нажимает на педали акселератора или тормоза или поворачивает рулевое колесо.

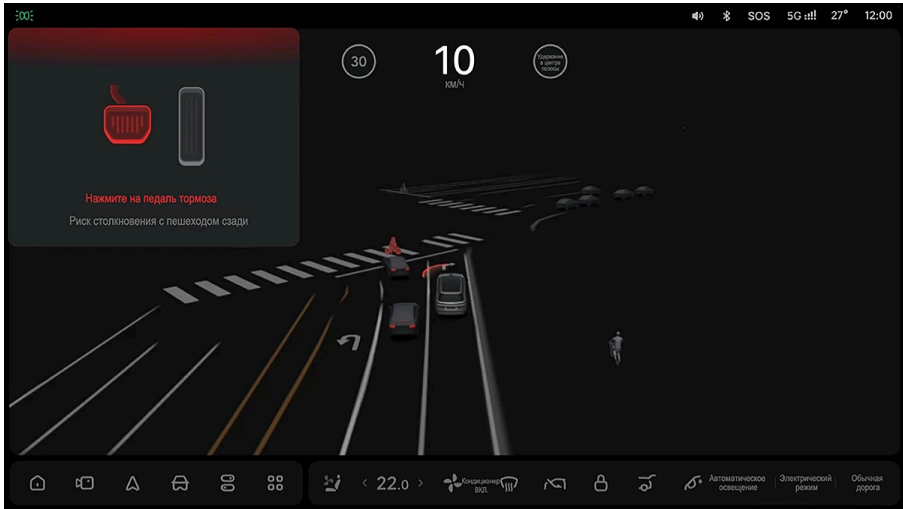

Функциональные ограничения

Функция F-CTA/F-CTV может быть ограничена или не работать в следующих ситуациях (помимо прочего):

- Скорость превышает 15 км/ч.
- Водитель не пристегнут ремнем безопасности.
- Передача установлена в положение, отличное от D или N.
- Дорога мокрая или скользкая, автомобиль находится на подъеме/спуске/резком повороте или перегружен.
- Пересекающий объект движется слишком быстро.
- Пересекающий объект медленно выезжает на полосу движения или движется в сторону автомобиля.

Умное управление

- Пешеходы, велосипедисты и мотоциклисты, перевозящие крупногабаритные предметы.
- При движении автомобиля задним ходом система не предупреждает и не тормозит при риске столкновения спереди.
- Система не предупреждает и не тормозит при обнаружении объектов сзади и сбоку-сзади.
- Система не предупреждает и не тормозит при обнаружении объектов, находящихся на повороте или которые можно обнаружить только после перестроения автомобиля.
- На возможности камеры влияют следующие факторы (помимо прочего):
 - ◆ Плохая видимость в темное время суток.
 - ◆ Плохая видимость из-за плохих погодных условий (таких как сильный дождь, сильный снег, густой туман, песчаная буря и так далее).
 - ◆ Яркий свет, встречная засветка, блики от воды, экстремально высокая контрастность освещения.
 - ◆ Объектив камеры забрызган, загрязнен, покрыт льдом, снегом и пр.
 - ◆ Снижение работоспособности камеры в условиях экстремально высоких или низких температур.
- На работу миллиметрового радара могут влиять следующие факторы (помимо прочего):
 - ◆ На радар влияет окружающая среда (такая как помехи электромагнитного поля, подземная парковка, туннель, рельсы, строительная зона, устройство ограничения ширины, устройство ограничения высоты и так далее).
 - ◆ Радар заблокирован грязью, льдом, снегом и т.д.
 - ◆ Производительность радара ухудшается из-за экстремальных погодных условий, таких как чрезвычайно жаркая или холодная погода.

Предупреждение

- Функция предотвращения столкновения в слепой зоне впереди является функцией ассистента вождения; использование данной функции ни в коем случае не освобождает водителя от необходимости наблюдения за обстановкой и оценки обстоятельств, а также ответственности за безопасность движения автомобиля. Водителю необходимо держаться за рулевое колесо и постоянно сохранять контроль над автомобилем.
- Водитель имеет наивысший приоритет в управлении автомобилем. Функция предотвращения столкновения в слепой зоне впереди может прекратить работать при быстром вращении рулевого колеса или выжимании педали тормоза, чтобы не создавать помех действиям водителя.
- Водителю не следует чрезмерно полагаться на функцию предотвращения столкновения в слепой зоне впереди. Ее ни в коем случае нельзя активировать преднамеренно для проверки или с иными целями. В силу влияния таких факторов, как окружающая обстановка и эксплуатационные характеристики оборудования система может оказаться неспособной точно определить все опасные ситуации. Водитель должен всегда сохранять контроль над автомобилем.
- Во избежание аварии из-за ограниченной видимости, перед началом движения обязательно убедитесь в том, что возле автомобиля нет низкий препятствий, способных создать риск для безопасности.
- При срабатывании функции предотвращения столкновения в слепой зоне впереди водителю необходимо быстро определить необходимость торможения с учетом текущей обстановки.
- Радар и камера не могут правильно обнаруживать объекты во всех условиях из-за дорожной обстановки в реальном времени, состояния дороги, погоды и других сложных условий вождения. Если радар и камера оказываются неспособны обнаружить препятствие впереди, функция предотвращения столкновения в слепой зоне впереди не сработает.

Ассистент предупреждения о пересекающем транспорте сзади/торможения (R-CTA/R-CTB)

Если при движении задним ходом на малой скорости водитель пристегнут ремнем безопасности, а система R-CTA/R-CTB обнаруживает риск столкновения с пешеходами, велосипедистами и транспортными средствами, пересекающими путь движения сзади сбоку, система предупредит водителя о необходимости принять меры предосторожности с помощью визуальных и звуковых сигналов, а при неизбежности столкновения автоматически применит торможение для снижения скорости и минимизации риска ДТП.

Предупреждение

- Рабочий диапазон скорости для функции предотвращения столкновения с пешеходами, двухколесным транспортом и автомобилями в задней слепой зоне – 1–15 км/ч.
- Функция предотвращения столкновения в задней слепой зоне является функцией ассистента вождения, ограничивающей скорость автомобиля для сведения к минимуму степени серьезности последствий столкновения или уклонения от столкновения. При торможении степень снижения текущей скорости или вероятности столкновения зависит от множества факторов: текущей скорости, типа препятствия, расстояния до препятствия, дорожной обстановки, величины задержки срабатывания системы и т.п. Данная функция позволяет избежать столкновений не во всех случаях. Использование данной функции ни в коем случае не освобождает водителя от необходимости наблюдения за обстановкой и оценки обстоятельств, а также ответственности за безопасность движения автомобиля. Водителю необходимо держаться за рулевое колесо и постоянно сохранять контроль над автомобилем.

Настройки

Переключатель управления этой функцией такой же, как у функции автоматического экстренного торможения (АЕБ), который можно настроить или временно отключить на центральном экране управления > Настройки > AD Pro > Активная безопасность > Автоматическое экстренное торможение (АЕБ).

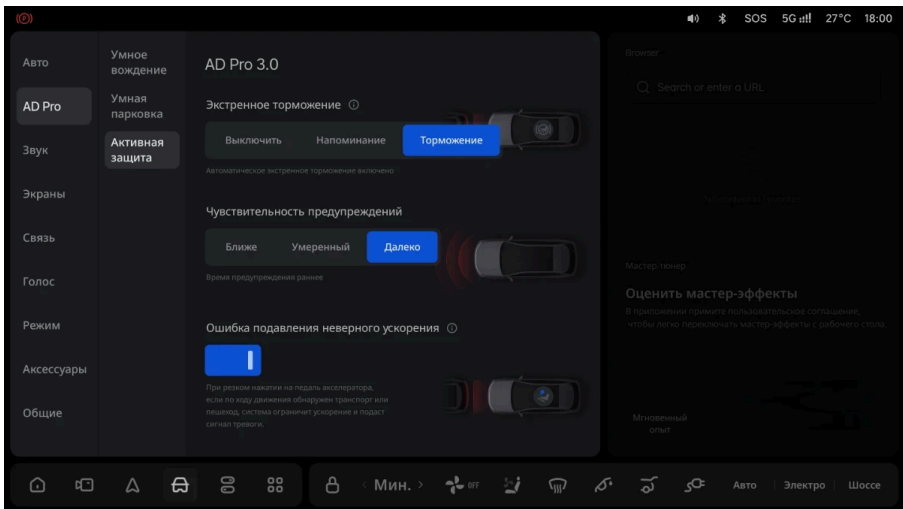

⚠ Подсказка

- Функция автоматического экстренного торможения (АЕБ) одновременно включает несколько функций: автоматическое экстренное торможение, предупреждение о столкновении впереди (m), предотвращение столкновения в слепой зоне впереди (F-CTA/F-CTB), предупреждение о столкновении сзади (RCW), предотвращение столкновения в слепой зоне сзади (R-CTA/R-CTB) и т.д.
- Выключение выключателя функции автоматического экстренного торможения действует только в текущей поездке. Функция предотвращения столкновений

Подсказка

в слепой зоне сзади автоматически активируется по умолчанию при каждом запуске двигателя транспортного средства.

- При включенной функции напоминания и возникновении риска столкновения сзади будет показано изображение и раздастся звуковой сигнал.
- При включенной функции торможения и возникновении риска столкновения сзади автомобиль автоматически затормозит, будет показано изображение и раздастся звуковой сигнал. Данная функция позволяет избежать столкновения не во всех случаях. При возникновении опасности примите меры, чтобы избежать ее.

Информационное сообщение

- Когда функция настроена в режим "Торможение": При возникновении риска столкновения сзади на центральном экране отображается индикация риска поперечного столкновения, сопровождаемая звуковым предупреждением.
- Когда функция установлена в режим "Торможение": Помимо напоминания, когда транспортное средство вот-вот столкнется с объектом, оно автоматически затормозит, а на центральном информационном дисплее появится информация об избежании столкновения и звуковые напоминания, и загорятся стоп-сигналы. Чтобы свести к минимуму вмешательство в управление водителем во время повседневной езды, функция спроектирована так, чтобы оставаться неактивной, когда водитель демонстрирует активное поведение при вождении, например, нажимает на педали акселератора или тормоза или поворачивает рулевое колесо.

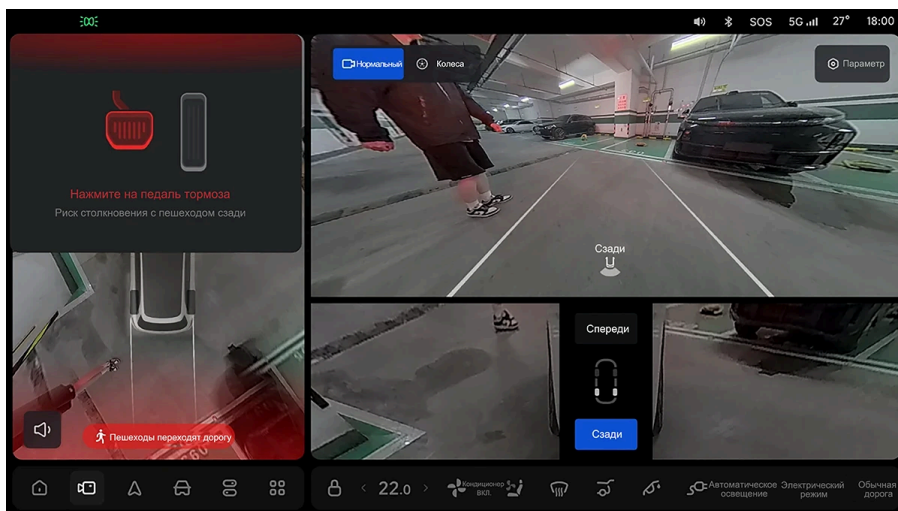

Функциональные ограничения

Функция R-CTA/R-CTB может быть ограничена в работе или недоступна при следующих обстоятельствах (помимо прочего):

- Скорость превышает 15 км/ч.
- Водитель не пристегнут ремнем безопасности.
- Водитель активно нажимает педаль тормоза за определенный порог срабатывания.
- Передача установлена в положение, отличное от R или N.
- Дорога мокрая или скользкая, автомобиль находится на подъеме/спуске/резком повороте или перегружен.
- Пересекающий объект движется слишком быстро или слишком медленно.
- Пешеходы, велосипедисты и мотоциклисты, перевозящие крупногабаритные предметы.
- На возможности камеры влияют следующие факторы (помимо прочего):
 - ◆ Плохая видимость в темное время суток.

Умное управление

- Плохая видимость из-за плохих погодных условий (таких как сильный дождь, сильный снег, густой туман, песчаная буря и так далее).
 - Яркий свет, встречная засветка, блики от воды, экстремально высокая контрастность освещения.
 - Объектив камеры забрызган, загрязнен, покрыт льдом, снегом и пр.
 - Снижение работоспособности камеры в условиях экстремально высоких или низких температур.
- На работу миллиметрового радара могут влиять следующие факторы (помимо прочего):
- На радар влияет окружающая среда (такая как помехи электромагнитного поля, подземная парковка, туннель, рельсы, строительная зона, устройство ограничения ширины, устройство ограничения высоты и так далее).
 - Радар заблокирован грязью, льдом, снегом и т.д.
 - Производительность радара ухудшается из-за экстремальных погодных условий, таких как чрезвычайно жаркая или холодная погода.

Предупреждение

- Функция предотвращения столкновения в слепой зоне сзади является функцией ассистента вождения; использование данной функции ни в коем случае не освобождает водителя от необходимости наблюдения за обстановкой и оценки обстоятельств, а также ответственности за безопасность движения автомобиля. Водителю необходимо держаться за рулевое колесо и постоянно сохранять контроль над автомобилем.
- Водитель имеет наивысший приоритет в управлении автомобилем. Функция предотвращения столкновения в слепой зоне сзади может прекратить работать при быстром вращении рулевого колеса или выжимании педали тормоза, чтобы не создавать помех действиям водителя.
- Водителю не следует чрезмерно полагаться на функцию предотвращения столкновения в слепой зоне сзади. Ее ни в коем случае нельзя активировать

Предупреждение

преднамеренно для проверки или с иными целями. В силу влияния таких факторов, как окружающая обстановка и эксплуатационные характеристики оборудования система может оказаться неспособной точно определить все опасные ситуации. Водитель должен всегда сохранять контроль над автомобилем.

- Во избежание аварии из-за ограниченной видимости, перед началом движения обязательно убедитесь в том, что возле автомобиля нет низкий препятствий, способных создать риск для безопасности.
- При срабатывании функции предотвращения столкновения в слепой зоне сзади водителю необходимо быстро определить необходимость торможения с учетом текущей обстановки.
- Радар и камера не могут правильно обнаруживать объекты во всех условиях из-за дорожной обстановки в реальном времени, состояния дороги, погоды и других сложных условий вождения. Если радар и камера оказываются неспособны обнаружить препятствие впереди, функция предотвращения столкновения в слепой зоне сзади не работает.

Предупреждение о столкновении при движении вперед (FCW)

При движении вперед функция предупреждения о столкновении распознает риск столкновения с пешеходами, велосипедистами и транспортными средствами (включая большинство неподвижных или движущихся в попутном направлении по той же полосе транспортных средств) и активно передает визуальные и звуковые предупреждения. Это позволяет водителю своевременно принять необходимые меры для обеспечения безопасности.

Умное управление

Предупреждение

- Для неподвижного автомобиля или грузовика система предупреждения о фронтальном столкновении работает в диапазоне скорости движения от 30 км/ч до 90 км/ч.
- Для автомобиля или грузовика, движущегося впереди в том же направлении, система предупреждения о фронтальном столкновении работает в диапазоне скорости движения от 30 км/ч до 120 км/ч.
- Для пешеходов, мотоциклов или велосипедов система предупреждения о фронтальном столкновении работает в диапазоне скорости движения от 30 км/ч до 90 км/ч.

Настройки

В центральном экране управления>Настройки>AD Pro>Активная безопасность>Автоматическое экстренное торможение (AEB) опции:

- Выберите пункт "Предупреждение", чтобы включить функцию предупреждения о столкновении при движении вперед.
- Выберите пункт "Выкл.", чтобы отключить функцию предупреждения о столкновении. После отключения функции предупреждение о риске столкновения впереди передаваться не будет.

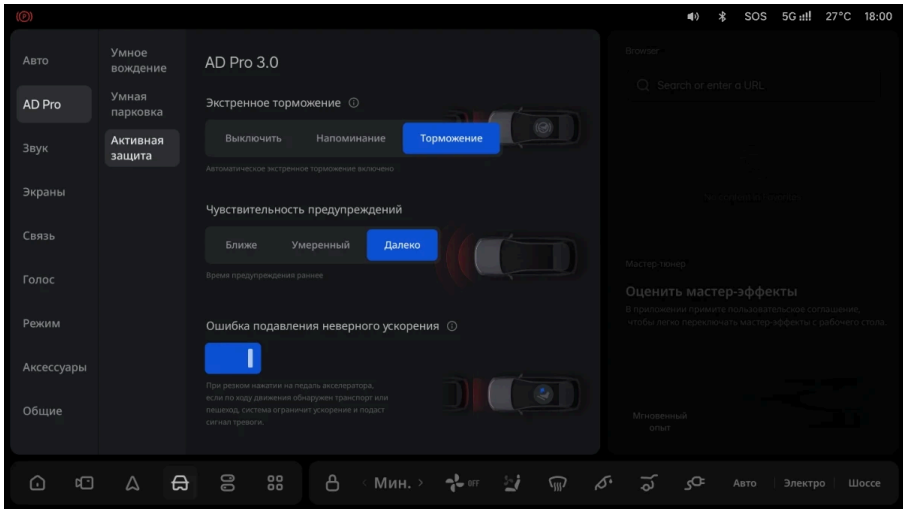

⚠ Подсказка

- При включенной функции напоминания и возникновении риска резкого столкновения впереди будет показано изображение и раздастся звуковой сигнал.
- При включенной функции торможения и возникновении риска резкого столкновения впереди автомобиль автоматически затормозит, будет показано изображение и раздастся звуковой сигнал. Данная функция позволяет избежать столкновения не во всех случаях. При возникновении опасности примите меры, чтобы избежать ее.

Информационное сообщение

При возникновении риска столкновения с объектом впереди на центральном экране появится сообщение с рекомендацией нажать на тормоз, сопровождаемое звуковым сигналом.

Умное управление

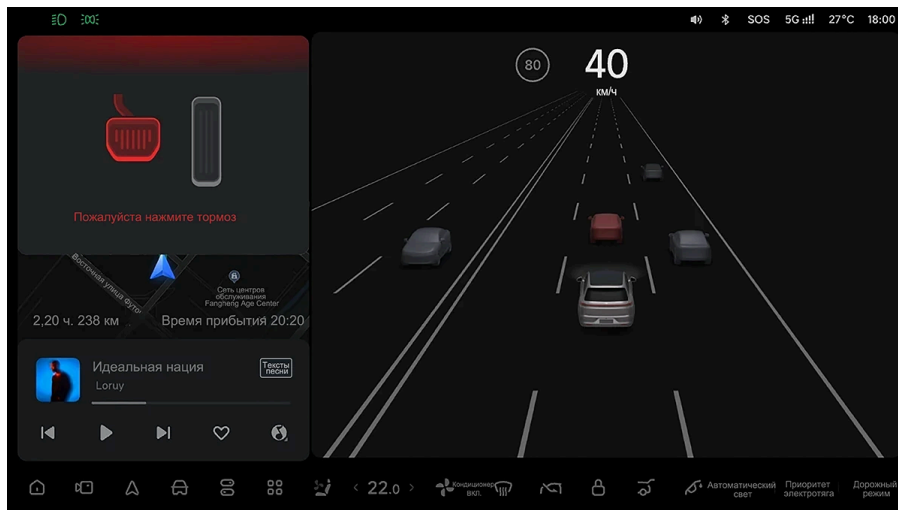

Функциональные ограничения

Функция предупреждения о столкновении при движении вперед может работать с ограничениями или быть недоступной в следующих случаях (помимо прочего):

- При скорости движения ниже 30 км/ч функция не активируется.
- На дороге имеются неподвижные препятствия (груда бочек, ограждения, знаки объездов и т. п.).
- В непосредственной близости перед автомобилем находятся низко расположенные объекты или препятствия.
- На соседних полосах присутствуют движущиеся навстречу/поперек транспортные средства.
- Большая разница в скорости с впереди идущим транспортным средством или его внезапное торможение.
- Другие транспортные средства совершают обгон или перестроение в вашу полосу на короткой дистанции.
- Объекты обнаруживаются только после перестроения вашего автомобиля.
- Наличие объектов в повороте.

- Пешеходы, велосипеды и мотоциклы, которые слабо отражают радиосигнал.
- Ухудшена работа камеры, в том числе, помимо прочего:
 - ♦ Плохая видимость в темное время суток.
 - ♦ Плохая видимость из-за плохих погодных условий (таких как сильный дождь, сильный снег, густой туман, песчаная буря и так далее).
 - ♦ Яркий свет, встречная засветка, блики от воды, экстремально высокая контрастность освещения.
 - ♦ Объектив камеры забрызган, загрязнен, покрыт льдом, снегом и пр.
 - ♦ Снижение работоспособности камеры в условиях экстремально высоких или низких температур.
- На способность миллиметрового радара обнаруживать объекты влияют, включая, но не ограничиваясь следующим:
 - ♦ На радар влияет окружающая среда (такая как помехи электромагнитного поля, подземная парковка, туннель, рельсы, строительная зона, устройство ограничения ширины, устройство ограничения высоты и так далее).
 - ♦ Радар заблокирован грязью, льдом, снегом и т.д.
 - ♦ Производительность радара ухудшается из-за экстремальных погодных условий, таких как чрезвычайно жаркая или холодная погода.

Предупреждение

- Функция предотвращения столкновения впереди является функцией ассистента вождения; использование данной функции ни в коем случае не освобождает водителя от необходимости наблюдения за обстановкой и оценки обстоятельств, а также ответственности за безопасность движения автомобиля. Водителю необходимо держаться за рулевое колесо и постоянно сохранять контроль над автомобилем.
- Водитель имеет наивысший приоритет в управлении автомобилем. Функция предотвращения столкновения впереди может прекратить подачу сигнала

Предупреждение

тревоги при быстром вращении рулевого колеса или выжимании педали тормоза, чтобы не создавать помех действиям водителя.

- Водителю не следует чрезмерно полагаться на функцию предотвращения столкновения впереди. Ее ни в коем случае нельзя активировать преднамеренно для проверки или с иными целями. В силу влияния таких факторов, как окружающая обстановка и эксплуатационные характеристики оборудования система может оказаться неспособной точно определить все опасные ситуации. Водитель должен всегда сохранять контроль над автомобилем.
- Во избежание аварии из-за ограниченной видимости, перед началом движения обязательно убедитесь в том, что возле автомобиля нет низкий препятствий, способных создать риск для безопасности.
- При срабатывании функции предотвращения столкновения впереди водителю необходимо быстро определить необходимость торможения с учетом текущей обстановки.
- Радар и камера не могут правильно обнаруживать объекты во всех условиях из-за дорожной обстановки в реальном времени, состояния дороги, погоды и других сложных условий вождения. Если радар и камера оказываются неспособны обнаружить препятствие впереди, функция предотвращения столкновения впереди не сработает.

Предупреждение о столкновении сзади (RCW)

Когда при движении вперед обнаруживается риск столкновения сзади, автомобиль подает предупреждение и включает аварийную сигнализацию, напоминая водителю о необходимости оставить место для маневра, одновременно предупреждая следующий сзади автомобиль о необходимости снизить скорость и соблюдать безопасную дистанцию.

Предупреждение

- Функция предупреждения о возможности удара сзади является функцией ассистента вождения. Время предупреждения зависит от множества факторов: скорость движения автомобиля, скорость движения автомобиля сзади, степени перекрытия между автомобилем сзади и данным автомобилем, типа автомобиля сзади и величины задержки срабатывания системы. Предупреждение может быть подано поздно, вообще не подано или подано ошибочно. Использование данной функции ни в коем случае не освобождает водителя от необходимости наблюдения за обстановкой и оценки обстоятельств, а также ответственности за безопасность движения автомобиля. Водителю необходимо держаться за рулевое колесо и постоянно сохранять контроль над автомобилем.
- Предупреждение об ударе сзади может быть активировано при скорости движения автомобиля 0–135 км/ч и если скорость движения автомобиля сзади превышает скорость текущего автомобиля на величину из определенного диапазона.

Настройки

Переключатель управления этой функцией такой же, как у функции автоматического экстренного торможения (АЕВ). Параметры в разделе центральный экран управления>Настройки>AD Pro>Активная безопасность>Автоматическое экстренное торможение (АЕВ) могут быть настроены или временно отключены.

Умное управление

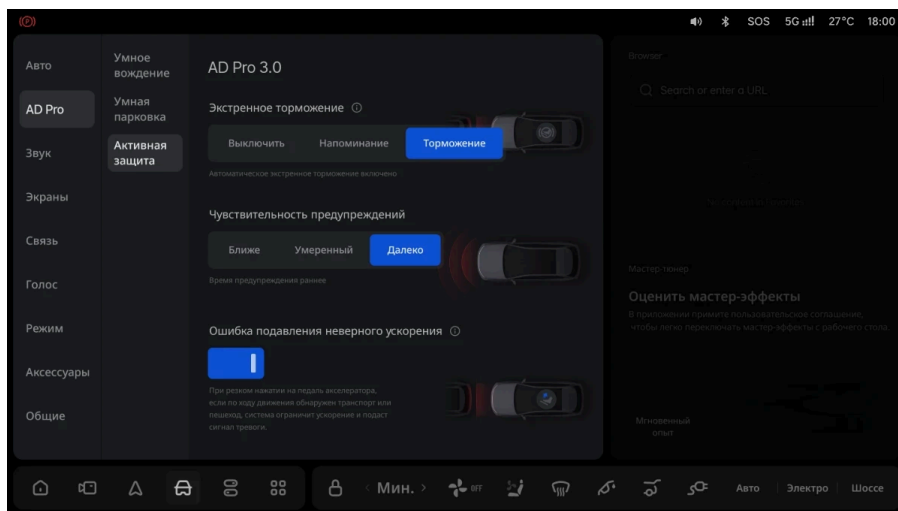

Подсказка

- Функция автоматического экстренного торможения (АЕВ) одновременно включает несколько функций: автоматическое экстренное торможение, предупреждение о столкновении впереди (м), предотвращение столкновения в слепой зоне впереди (F-CTA/F-CTB), предупреждение о столкновении сзади (RCW), предотвращение столкновения в слепой зоне сзади (R-CTA/R-CTB) и т.д.
- Выключение выключателя функции автоматического экстренного торможения действует только в текущей поездке. При каждом запуске автомобиля автоматически включается функция предупреждения о столкновении сзади.
- Установите режим предупреждения или торможения, при этом функция предупреждения о столкновении сзади будет активирована.

Информационное сообщение

Когда система распознает, что движущееся сзади транспортное средство может совершить наезд сзади, на центральном экране отобразится предупреждение

о риске столкновения сзади, загорятся индикаторы на зеркалах заднего вида и начнет мигать аварийная сигнализация, сопровождаясь звуковым предупреждением.

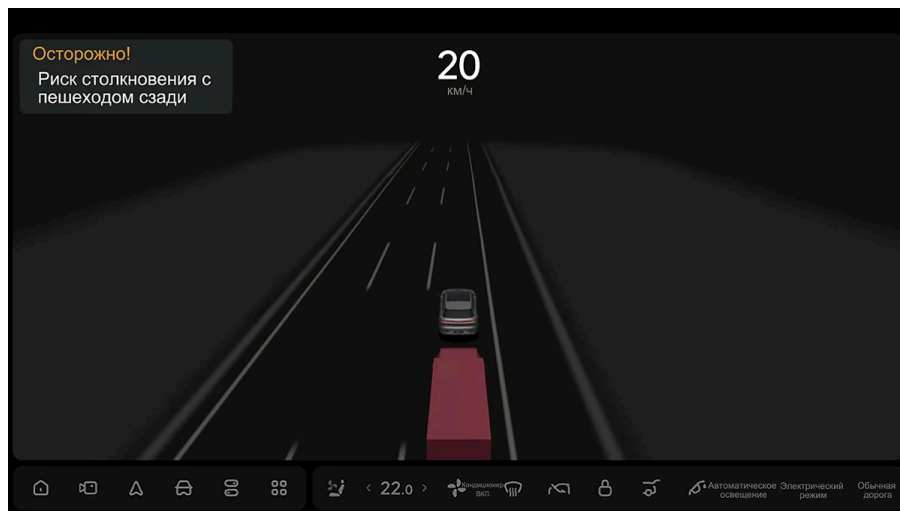

Функциональные ограничения

Функция предупреждения о столкновении сзади может работать с ограничениями или быть недоступной в следующих случаях (помимо прочего):

- Когда скорость автомобиля превышает 120 км/ч.
- Когда приближающееся сзади транспортное средство и ваш автомобиль находятся в разных полосах движения.
- При малой зоне перекрытия между приближающимся сзади транспортным средством и вашим автомобилем.
- Когда угрозу сзади представляет мотоцикл.
- Когда включены фонари заднего хода, указатели поворота, аварийная сигнализация или стоп-сигналы экстренного торможения.

Умное управление

- Если два цикла предупреждения были слишком короткими или еще не завершено предыдущее предупреждение.
- Объекты обнаруживаются только после перестроения вашего автомобиля.
- Наличие объектов в повороте.
- На возможности камеры влияют следующие факторы (помимо прочего):
 - ♦ Плохая видимость в темное время суток.
 - ♦ Плохая видимость из-за плохих погодных условий (таких как сильный дождь, сильный снег, густой туман, песчаная буря и так далее).
 - ♦ Яркий свет, встречная засветка, блики от воды, экстремально высокая контрастность освещения.
 - ♦ Объектив камеры забрызган, загрязнен, покрыт льдом, снегом и пр.
 - ♦ Снижение работоспособности камеры в условиях экстремально высоких или низких температур.

Предупреждение

- Функция предотвращения столкновения сзади является функцией ассистента вождения; использование данной функции ни в коем случае не освобождает водителя от необходимости наблюдения за обстановкой и оценки обстоятельств, а также ответственности за безопасность движения автомобиля. Водителю необходимо держаться за рулевое колесо и постоянно сохранять контроль над автомобилем.
- Водителю не следует чрезмерно полагаться на функцию предотвращения столкновения сзади. Ее ни в коем случае нельзя активировать преднамеренно для проверки или с иными целями. В силу влияния таких факторов, как окружающая обстановка и эксплуатационные характеристики оборудования система может оказаться неспособной точно определить все опасные ситуации. Водитель должен всегда сохранять контроль над автомобилем.

Предупреждение

- При срабатывании функции предупреждения о столкновении сзади водителю необходимо немедленно принять меры к устранению текущей ситуации, чтобы не подвергнуть автомобиль еще большей опасности.
- Функция предупреждения о столкновении срабатывает только, когда автомобиль стоит или движется вперед. Если же автомобиль движется задним ходом, функция не предупреждает о риске столкновения сзади.

Подавление ошибочного ускорения (MAI)

Если при трогании с места или движении вперед на малой скорости или на заднем ходу водитель резко и полностью выжимает педаль акселератора, а система обнаруживает риск столкновения с пешеходами, велосипедистами или транспортными средствами спереди, включается функция подавления ошибочного ускорения. Система ограничит ускорение автомобиля, что будет сопровождаться текстовым предупреждением на дисплее, чтобы снизить риск столкновения, вызванного случайным резким нажатием на педаль газа.

Предупреждение

- Диапазон срабатывания блокировки ошибочного ускорения при обнаружении пешеходов, мотоциклистов или автомобилей впереди – 0–50 км/ч.
- Диапазон срабатывания блокировки ошибочного ускорения при обнаружении пешеходов, мотоциклистов или автомобилей сзади – 0–45 км/ч.
- Функция блокировки ошибочного ускорения не выполняет торможения автомобиля. Торможение выполняет водитель. Не полагайтесь чрезмерно на данную функцию.
- После активации это торможение при ошибочном ускорении действует приблизительно 5 секунд, требуя от водителя своевременно принять корректирующие меры для предотвращения попадания автомобиля в дальнейшую опасность.

Предупреждение

- Блокировка ошибочного ускорения является функцией ассистента вождения, ограничивающая возможность ускорения автомобиля для сведения к минимуму степени серьезности последствий столкновения или уклонения от столкновения. После активации данной функции степень снижения текущей скорости или вероятности столкновения зависит от множества факторов: текущей скорости, типа препятствия, расстояния до препятствия, дорожной обстановки, величины задержки срабатывания системы и т.п. Данная функция позволяет избежать столкновений не во всех случаях. Использование данной функции ни в коем случае не освобождает водителя от необходимости наблюдения за обстановкой и оценки обстоятельств, а также ответственности за безопасность движения автомобиля. Водителю необходимо держаться за рулевое колесо и постоянно сохранять контроль над автомобилем.

Настройки

Вы можете включить и выключить функцию предотвращения ошибочного ускорения на центральном информационном дисплее > **【 Настройки 】** > **【 AD Pro 】** > **【 Активная безопасность 】** > **【 Предотвращение ошибочного ускорения 】** .

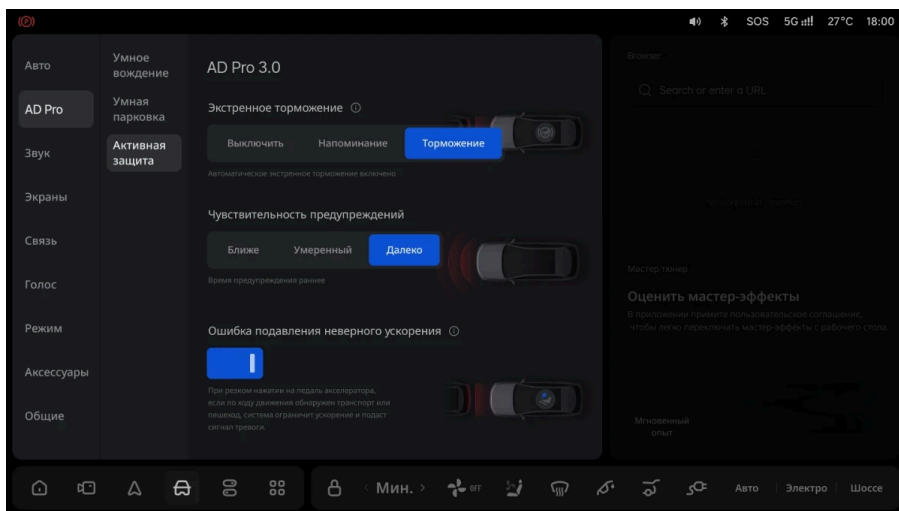

Информационное сообщение

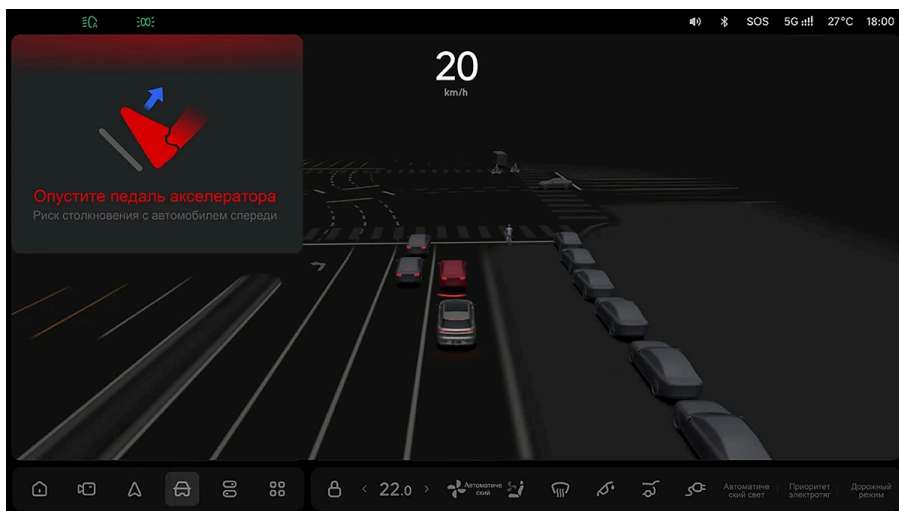

Умное управление

Функциональные ограничения

Функция подавления ошибочного ускорения может быть ограничена или недоступна при следующих обстоятельствах (помимо прочего):

- Автомобиль находится на нейтральной передаче (N).
- Когда автомобиль находится на передаче D и скорость превышает 30 км/ч.
- Автомобиль находится на передаче R, и скорость превышает 45 км/ч.
- На возможности камеры влияют следующие факторы (помимо прочего):
 - ◆ Плохая видимость в темное время суток.
 - ◆ Плохая видимость из-за плохих погодных условий (таких как сильный дождь, сильный снег, густой туман, песчаная буря и так далее).
 - ◆ Яркий свет, встречная засветка, блики от воды, экстремально высокая контрастность освещения.
 - ◆ Объектив камеры забрызган, загрязнен, покрыт льдом, снегом и пр.
 - ◆ Снижение работоспособности камеры в условиях экстремально высоких или низких температур.
- На работу миллиметрового радара могут влиять следующие факторы (помимо прочего):
 - ◆ На радар влияет окружающая среда (такая как помехи электромагнитного поля, подземная парковка, туннель, рельсы, строительная зона, устройство ограничения ширины, устройство ограничения высоты и так далее).
 - ◆ Радар заблокирован грязью, льдом, снегом и т.д.
 - ◆ Производительность радара ухудшается из-за экстремальных погодных условий, таких как чрезвычайно жаркая или холодная погода.

Предупреждение

- Блокировка ошибочного ускорения является функцией ассистента вождения; использование данной функции ни в коем случае не освобождает водителя

Предупреждение

от необходимости наблюдения за обстановкой и оценки обстоятельств, а также ответственности за безопасность движения автомобиля. Водителю необходимо держаться за рулевое колесо и постоянно сохранять контроль над автомобилем.

- Водитель имеет наивысший приоритет в управлении автомобилем. Блокировка ошибочного ускорения может прекратить работу при быстром вращении рулевого колеса или выжимании педали тормоза, чтобы не создавать помех действиям водителя.
- Водитель не должен чрезмерно полагаться на функцию блокировки ошибочного ускорения, а также преднамеренно проверять срабатывание функции или преднамеренно выжидать до ее срабатывания. В силу влияния таких факторов, как окружающая обстановка и эксплуатационные характеристики оборудования система может оказаться неспособной точно определить все опасные ситуации. Водитель должен всегда сохранять контроль над автомобилем.
- При срабатывании функции блокировки ошибочного ускорения водителю необходимо быстро определить необходимость торможения с учетом текущей обстановки.
- Радар и камера не могут правильно обнаруживать объекты во всех условиях из-за дорожной обстановки в реальном времени, состояния дороги, погоды и других сложных условий вождения. Если радар и камера оказываются неспособны обнаружить препятствие впереди, функция блокировки ошибочного ускорения не работает.

Автоматическое экстренное торможение (АЕВ)

Во время движения при обнаружении риска столкновения в направлении движения транспортного средства, когда водитель не принимает эффективных мер по обеспечению безопасности, система инициирует активное торможение

Умное управление

для снижения скорости движущегося автомобиля, минимизации последствий столкновения и повышения безопасности транспортного средства.

Функция автоматического экстренного торможения бывает двух типов: АЕВ при движении вперед и АЕВ при движении задним ходом.

Предупреждение

- Автоматическое экстренное торможение отключает тормоз после максимального снижения скорости на 90 км/ч (например, если текущая скорость составляет 100 км/ч, срабатывает автоматическое экстренное торможение и текущая скорость снижается до 10 км/ч, что требует от водителя своевременного нажатия на педаль тормоза для обеспечения полной остановки транспортного средства).
- Диапазон работы автоматического экстренного торможения для неподвижного легкового автомобиля или грузовика впереди составляет от 5 км/ч до 100 км/ч.
- Диапазон работы автоматического экстренного торможения для легкового автомобиля или грузовика, движущегося в том же направлении, составляет от 5 км/ч до 120 км/ч.
- Диапазон работы автоматического экстренного торможения для пешехода, мотоцикла или велосипеда, который неподвижен, движется в том же направлении или пересекает путь сбоку впереди, составляет от 8 км/ч до 85 км/ч.
- Функция переднего автоматического экстренного торможения эффективна только при положении селектора передач D (Drive). Функция заднего автоматического экстренного торможения эффективна только при положении селектора передач R (Reverse). Система неэффективна, когда автомобиль движется накатом при положении селектора передач N (Neutral).
- Функция заднего автоматического экстренного торможения эффективна только в отношении неподвижных объектов, включая пешеходов,

Предупреждение

велосипедистов и транспортные средства. При наличии движущихся или иных объектов система не срабатывает.

- Функция заднего автоматического экстренного торможения срабатывает в диапазоне скоростей движения от 5 км/ч до 45 км/ч.

Настройки

В центральном экране управления>Настройки>AD Pro>Активная безопасность>Автоматическое экстренное торможение (АЕВ) опции:

- Выберите "Торможение", чтобы активировать функцию.
- Выберите "Выкл.", чтобы отключить функцию. При отключении системы она больше не будет автоматически применять тормозное усилие при возникновении опасности столкновения в переднем/заднем направлении.

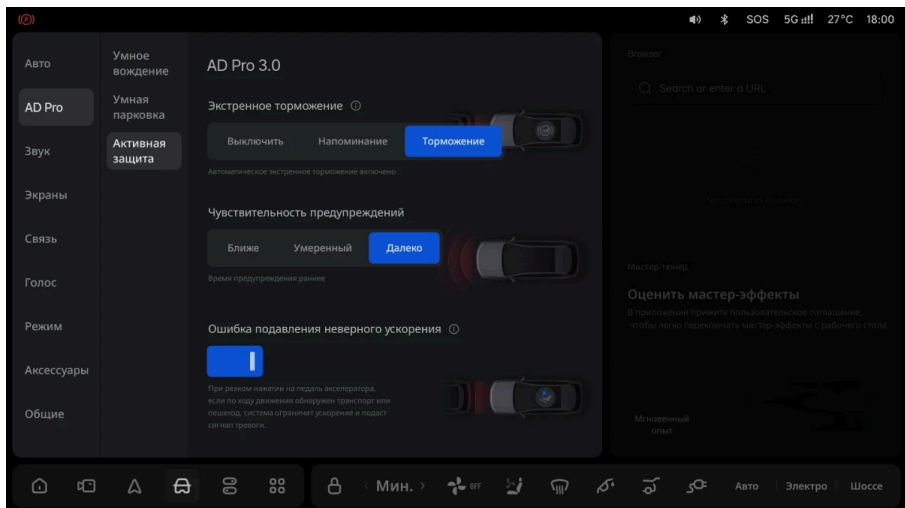

Подсказка

- В режиме предупреждения при возникновении риска экстренного столкновения в переднем/заднем направлении система выдаст визуальное и звуковое оповещение.
- При включенной функции торможения и возникновении риска резкого столкновения впереди/сзади автомобиль автоматически затормозит, будет показано изображение и раздастся звуковой сигнал. Данная функция позволяет избежать столкновения не во всех случаях. При возникновении опасности примите меры, чтобы избежать ее.

Предупреждение

- При включенной системе автоматического экстренного торможения тормоза не сработают даже при обнаружении автомобилем возможной опасности столкновения. Рекомендуется всегда включать данную функцию.
- Функция автоматического экстренного торможения не способна обнаруживать пешеходов в следующих случаях:
 - ♦ пешеход частично заслонен препятствием либо в одежде, не дающей четкого изображения контуров тела;
 - ♦ низкая контрастность пешехода на окружающем фоне;
 - ♦ пешеход несет крупный предмет.
- Функция автоматического экстренного торможения может несвоевременно сработать или не сработать вообще в как минимум следующих обстоятельствах:
 - ♦ объекты, плохо отражающие сигнал радара (например, мотоциклисты и велосипедисты);
 - ♦ автомобиль расположен по центру полосы, а объект (автомобиль) – только частично находится на полосе;

Предупреждение

- ♦ объект (автомобиль) расположен по центру полосы, а сам автомобиль – только частично находится на полосе;
- ♦ Функция автоматического экстренного торможения при обнаружении препятствия впереди может не нажать тормоз или прекратить нажимать тормоз в как минимум следующих обстоятельствах:
 - ♦ водитель выполняет избегающие маневры (например, водитель активно вращает рулевое колесо или полностью выжимает педаль тормоза);
 - ♦ водитель выжимает педаль ускорения;
 - ♦ система больше не обнаруживает впереди наличие автомобилей, мотоциклистов, велосипедистов или пешеходов, создающих риск столкновения.

Информационное сообщение

При срабатывании функции автоматического экстренного торможения на центральном экране появится сообщение "Экстренное торможение", сопровождаемое звуковым сигналом, указывающее на то, что система активирует торможение.

Умное управление

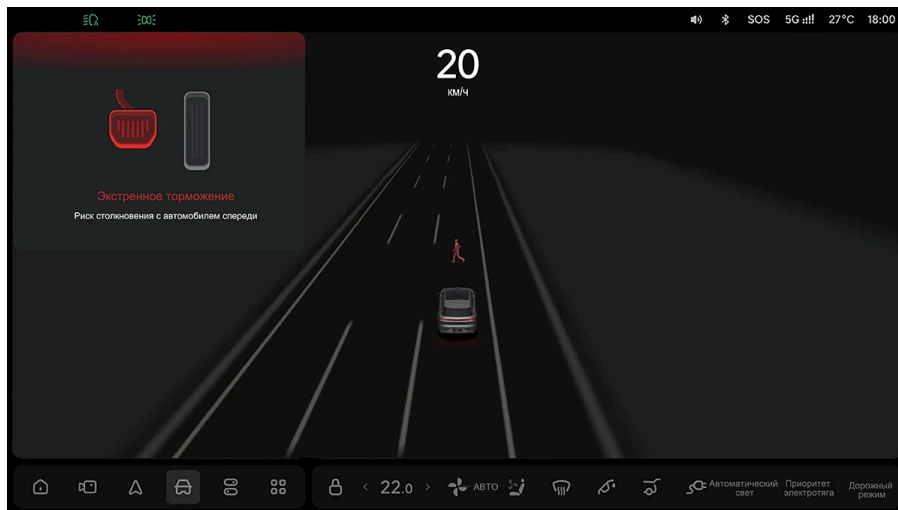

Временное отключение автоматического экстренного торможения

Функция автоматического экстренного торможения создает очень сильное тормозное усилие при срабатывании, поэтому необходимо убедиться, что все водитель и пассажиры надежно закреплены на своих местах ремнями безопасности во избежание травм от ударов внутри салона. Когда система обнаруживает, что пассажир на любом сиденье не пристегнут ремнем безопасности, функция автоматического экстренного торможения будет временно отключена, при этом центральный информационный дисплей напоминает водителю о необходимости соблюдать осторожность при вождении.

Когда каждый пассажир правильно сидит на своем месте, функция автоматического экстренного торможения возобновляет работу, и предупреждение об отключении функции исчезает. Для обеспечения максимальной безопасности водителей и пассажиров просим соблюдать правила дорожного движения и пристегивать ремни безопасности.

Предупреждение

Узнать о способе безопасного закрепления детского автокресла можно, перейдя на центральном информационном дисплее Настройки > Автомобиль > Сиденья > Установка детского автокресла. Если в сиденье, для которого настроена установка детского автокресла, еще не пристегнутый ремнем безопасности пассажир, функция автоматического экстренного торможения сработает в штатном режиме.

Функциональные ограничения

Функция автоматического экстренного торможения может работать с ограничениями или некорректно при следующих условиях, включая, но не ограничиваясь:

- Скорость движения ниже 5 км/ч.
- На дороге имеются неподвижные препятствия (груда бочек, ограждения, знаки объездов и т. п.).
- На соседних полосах присутствуют движущиеся навстречу/поперек транспортные средства.
- Большая разница в скорости с впереди идущим транспортным средством или его внезапное торможение.
- Система может быть не в состоянии распознать специальные транспортные средства во всех ситуациях, такие как сильно поврежденные автомобили после аварии или транспортные средства с нечеткими задними контурами. Следовательно, она может не выдать предупреждение или не начать торможение своевременно.
- Другие транспортные средства совершают обгон или перестроение в вашу полосу на короткой дистанции.
- Объекты обнаруживаются только после перестроения вашего автомобиля.
- Наличие объектов в повороте.
- Пешеходы, велосипеды и мотоциклы, которые слабо отражают радиосигнал.

Умное управление

- Функция автоматического экстренного торможения при движении задним ходом не срабатывает при обнаружении следующих непредусмотренных препятствий: шины, камни, стены, опрокинутые транспортные средства, деревья, животные и т.п.
- Ухудшена работа камеры, в том числе, помимо прочего:
 - ♦ Плохая видимость в темное время суток.
 - ♦ Плохая видимость из-за плохих погодных условий (таких как сильный дождь, сильный снег, густой туман, песчаная буря и так далее).
 - ♦ Яркий свет, встречная засветка, блики от воды, экстремально высокая контрастность освещения.
 - ♦ Объектив камеры забрызган, загрязнен, покрыт льдом, снегом и пр.
 - ♦ Снижение работоспособности камеры в условиях экстремально высоких или низких температур.
- На способность миллиметрового радара обнаруживать объекты влияют, включая, но не ограничиваясь следующим:
 - ♦ На радар влияет окружающая среда (такая как помехи электромагнитного поля, подземная парковка, туннель, рельсы, строительная зона, устройство ограничения ширины, устройство ограничения высоты и так далее).
 - ♦ Радар заблокирован грязью, льдом, снегом и т.д.
 - ♦ Производительность радара ухудшается из-за экстремальных погодных условий, таких как чрезвычайно жаркая или холодная погода.

Предупреждение

- Автоматическое экстренное торможение представляет собой функцию ассистента вождения, обеспечивающую физическое торможение при обнаружении риска столкновения. Однако данная система не позволяет избежать столкновения или необходимости самостоятельного торможения во всех случаях. Использование данной функции ни в коем случае не освобождает водителя от необходимости наблюдения за обстановкой и оценки

Предупреждение

обстоятельств, а также ответственности за безопасность движения автомобиля. Водителю необходимо держаться за рулевое колесо и постоянно сохранять контроль над автомобилем.

- Водитель имеет наивысший приоритет в управлении автомобилем. Функция автоматического экстренного торможения может не сработать при уклонении водителя от факторов риска, например, при быстром повороте рулевого колеса или выжимании педали тормоза, чтобы не создавать помех действиям водителя.
- Водитель не должен чрезмерно полагаться на функцию автоматического экстренного торможения, а также преднамеренно проверять срабатывание функции или преднамеренно выжидать до ее срабатывания. В силу влияния таких факторов, как окружающая обстановка и эксплуатационные характеристики оборудования система может оказаться неспособной точно определить все опасные ситуации. Водитель должен всегда сохранять контроль над автомобилем.
- Радар и камера не могут правильно обнаруживать объекты во всех условиях из-за дорожной обстановки в реальном времени, состояния дороги, погоды и других сложных условий вождения. Автономное экстренное торможение не сработает, если радар или камера не обнаружат препятствие впереди.
- При срабатывании автономного экстренного торможения педаль тормоза быстро опустится вниз, убедитесь, что под педалью тормоза нет препятствий, которые могут помешать её работе, таких как коврики.

Аварийное удержание в полосе движения (ELK)

После включения функции экстренного удержания в полосе движения, когда отвлечение водителя приводит к отклонению автомобиля от полосы движения, при обнаружении следующих условий система применяет управление рулевым

Умное управление

управлением для корректировки направления движения, чтобы помочь водителю снизить или избежать риска столкновения.

- Существует риск столкновения с низким краем дороги и защитными сетками с обеих сторон за пределами проезжей части.
- Когда автомобиль меняет полосу движения или автомобиль отклоняется от полосы движения, существует риск столкновения, когда автомобиль обгоняет на соседней полосе сзади.
- Когда автомобиль меняет полосу движения или автомобиль отклоняется от полосы движения, существует риск столкновения, когда автомобили совершают обгон по полосе сзади и в задней разделительной полосе.
- Когда автомобиль отклоняется от полосы движения, существует риск столкновения со встречным автомобилем.
- Когда автомобиль отклоняется от полосы движения, существует риск столкновения сзади при встрече с тихоходным транспортным средством впереди.

Настройки

Вы можете выполнить следующие настройки на центральном информационном дисплее > [Настройки] > [AD Pro] > [Активная безопасность] > [Экстренное удержание в полосе движения (ELK)] :

- Для активации функции экстренного удержания полосы движения выберите «Рулевое управление».
- При выборе режимов [Выкл.] или [Только предупреждение] система аварийного удержания полосы не будет применять корректирующее воздействие на рулевое управление для корректировки направления движения.

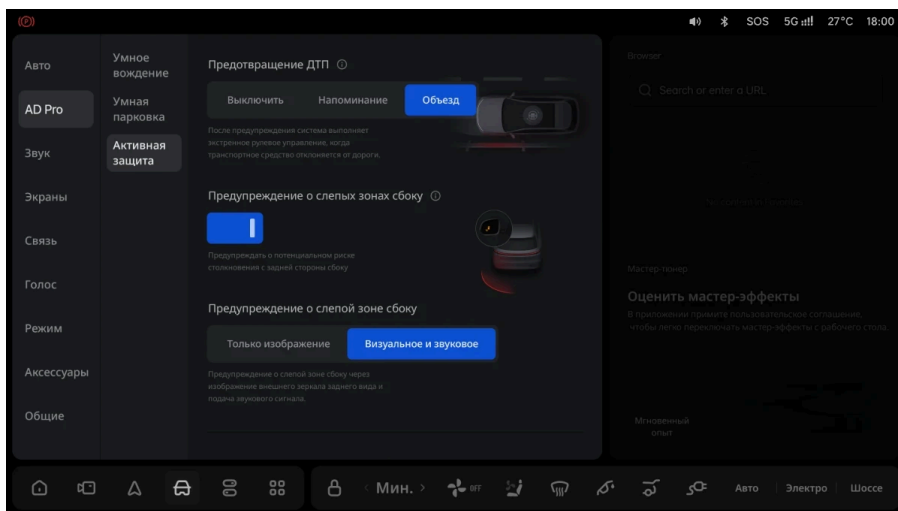

⚠ Подсказка

- Функции предупреждения включают в себя предупреждение об открывании двери, обнаружении объектов сбоку вне зоны видимости и предупреждение об экстренном удержании на полосе. Если после выдачи предупреждения возникает риск бокового столкновения, система выводит визуальное и звуковое напоминание.
- В зависимости от вида предупреждения функция экстренного удержания на полосе дополняется функцией управления. Если при выполнении условий срабатывания функции экстренного удержания на полосе включается функция управления, система выдает соответствующее напоминание и автоматически помогает водителю выправить направление движения. Данная функция позволяет избежать столкновения не во всех случаях. При возникновении опасности примите меры, чтобы избежать ее.

Умное управление

Активация функции

Функция экстренного удержания в полосе движения активируется, когда автомобиль подвергается риску столкновения с низкими краями дороги и физическими ограждениями (например, бордюрами, ограждениями безопасности) и выполняются следующие условия:

- Переключатель работы функции находится в состоянии «ВКЛ».
- Скорость автомобиля находится в диапазоне от 60 км/ч до 135 км/ч.
- Автомобиль движется в штатном режиме, без резких ускорений, замедлений или маневров.

Предупреждение

- При использовании функции ассистента вождения и активации функции экстренного удержания на полосе движения функция ассистента вождения переходит в режим паузы, а управление переходит к водителю, которому необходимо быстро вмешаться.
- Функция экстренного удержания на полосе движения не контролирует направление движения автомобиля, т.е. не обеспечивает постоянного нахождения автомобиля посередине полосы.

Информационное сообщение

Когда система обнаруживает риск бокового столкновения транспортного средства, на центральном информационном дисплее появляется сообщение [Корректировка направления движения] с звуковым напоминанием.

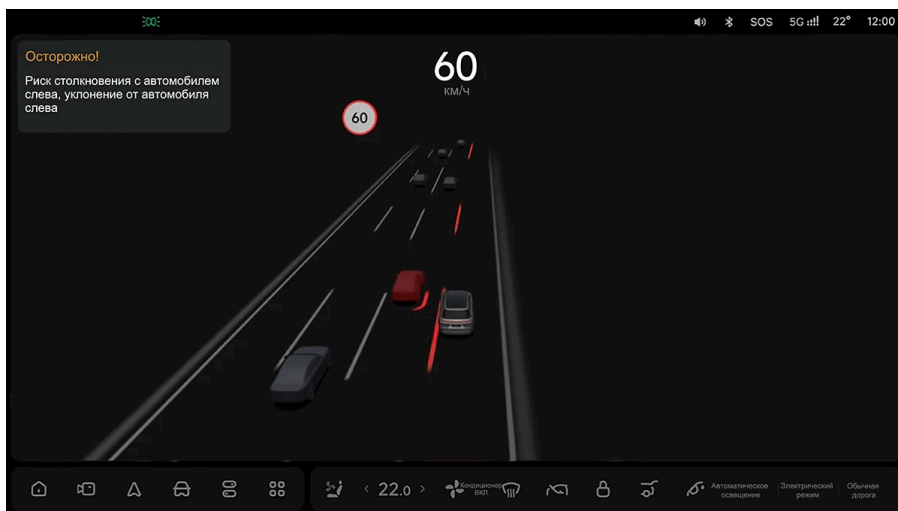

Функциональные ограничения

Функционирование системы аварийного удержания в полосе движения может быть ограничено или отключено в следующих ситуациях, но не ограничиваясь ими:

- Текущая скорость движения выходит за пределы рабочего диапазона функции.
- Автомобиль движется по дороге с крутыми поворотами, например, по съезду на скоростную трассу.
- Расстояние впереди мало, и разметка полосы не может быть обнаружена.
- Автомобиль движется по дороге с большим количеством стыков дорожного покрытия.
- Автомобиль движется по участку дороги со специальными линиями разметки, такими как линии предупреждения о замедлении, линии направления движения, изменяемые линии разметки полос и т. д.
- Автомобиль движется по дорогам со следующими типами разметки: Дороги без разметки, с плохо читаемой разметкой или не выделенными полосами

Умное управление

движения. Например: Нестандартные дороги, перекрестки, строительные площадки, перекрестки со смещением полос движения и т. д.

- Ухудшена работа камеры, в том числе, помимо прочего:
 - ♦ Плохая видимость в темное время суток.
 - ♦ Плохая видимость из-за плохих погодных условий (таких как сильный дождь, сильный снег, густой туман, песчаная буря и так далее).
 - ♦ Яркий свет, встречная засветка, блики от воды, экстремально высокая контрастность освещения.
 - ♦ Объектив камеры забрызган, загрязнен, покрыт льдом, снегом и пр.
 - ♦ Снижение работоспособности камеры в условиях экстремально высоких или низких температур.

Предупреждение

- Экстренное удержание на полосе является функцией ассистента вождения; использование данной функции ни в коем случае не освобождает водителя от необходимости наблюдения за обстановкой и оценки обстоятельств, а также ответственности за безопасность движения автомобиля. Водителю необходимо держаться за рулевое колесо и постоянно сохранять контроль над автомобилем.
- Водитель не должен чрезмерно полагаться на функцию экстренного удержания на полосе. Функция не гарантирует способность водителя избежать риска столкновения во всех случаях съезда с дорожного полотна. При возникновении во время движения опасной ситуации водителю необходимо срочно принять меры по активному уклонению от рисков.
- Не проводите преднамеренную проверку функции экстренного удержания на полосе, инициировать ее срабатывание или сознательно дожидаться ее срабатывания. В силу влияния таких факторов, как окружающая обстановка и эксплуатационные характеристики оборудования система может оказаться

Предупреждение

неспособной точно определить все опасные ситуации. Водитель должен всегда сохранять контроль над автомобилем.

Предупреждение о слепой зоне сбоку (BSD)

При включенной функции аварийного удержания полосы система предупредит водителя с помощью визуальных и звуковых сигналов, когда текущая скорость составляет от 10 км/ч до 125 км/ч и в слепой зоне сбоку или по диагонали сзади находится движущееся или быстро приближающееся транспортное средство.

Настройки

Когда функция аварийного удержания в полосе выключена, функция обнаружения в слепой зоне также отключается и не предупреждает о быстро приближающихся транспортных средствах в слепых зонах сбоку или по диагонали.

Функция обнаружения в слепой зоне включается, как только функция аварийного удержания в полосе переходит в режим «Предупреждение» или «Управление».

При включенной настройке обнаружения слепых зон нажмите на опцию в разделе **【 Методы предупреждения о слепых зонах 】** для настройки способов оповещения:

- [Изображение]: Обнаружение в слепой зоне с камеры заднего вида.
- [Изображение и звук]: Индикация предупреждения о слепой зоне со звуковым оповещением через изображение на зеркале заднего вида.

Умное управление

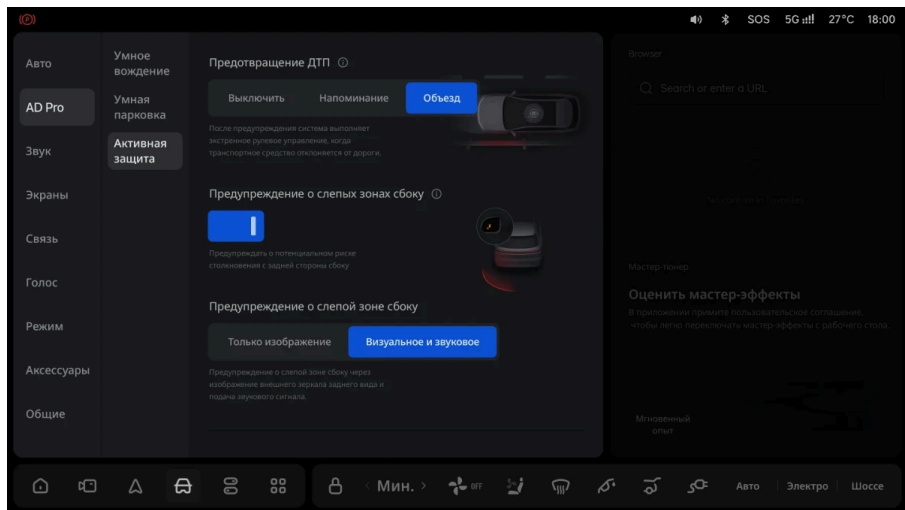

Информационное сообщение

Если сработала система предупреждения о слепой зоне сбоку, индикатор на соответствующем боковом зеркале заднего вида загорается, а на центральном экране отображается белый сектор с соответствующей стороны.

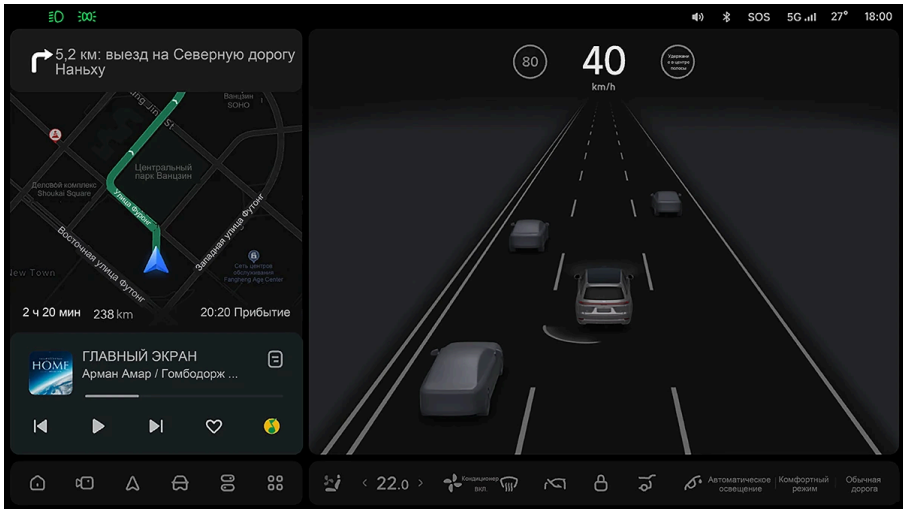

Если в этот момент включен указатель поворота с этой же стороны, индикатор на боковом зеркале заднего вида будет мигать, сектор на центральном экране станет красным, и система подаст звуковой предупреждающий сигнал. В этом случае водителю рекомендуется воздержаться от перестроения.

Умное управление

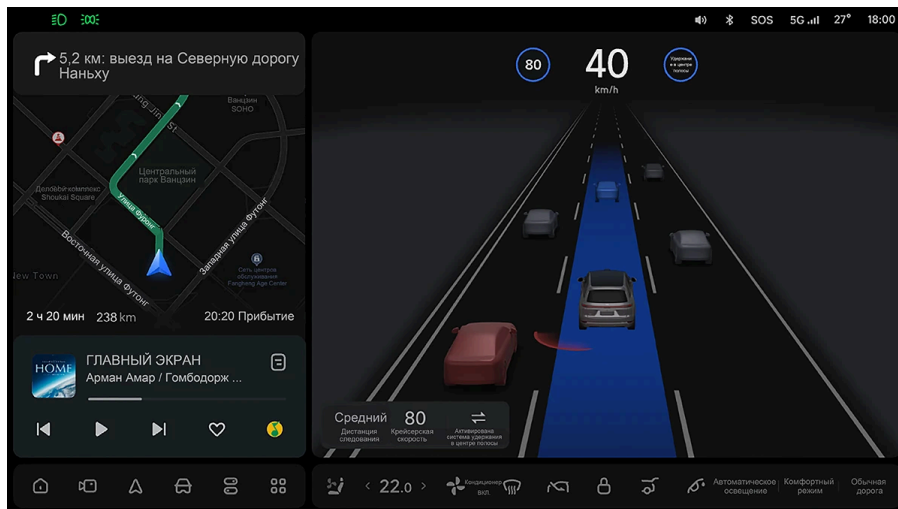

Функциональные ограничения

Функция обнаружения в слепой зоне может работать с ограничениями или не работать при следующих условиях, помимо прочего:

- Автомобиль движется задним ходом.
- По соседней полосе быстро приближается другое транспортное средство.
- Обнаружены менее крупные объекты, такие как велосипеды и мотоциклы.
- Имеются погодные условия, такие как сильный дождь, снег, стоячая вода, туман и ночное время суток, а также особые дорожные условия, включая тоннели, песчаные и пыльные дороги или грунтовые покрытия.
- Ухудшена работа камеры, в том числе, помимо прочего:
 - ♦ Плохая видимость в темное время суток.
 - ♦ Плохая видимость из-за плохих погодных условий (таких как сильный дождь, сильный снег, густой туман, песчаная буря и так далее).

- Присутствует сильное освещение, контровой свет, водные блики, экстремальная контрастность освещения, резкая смена яркости (например, при въезде в тоннель и выезде из него).
- Загрязнение камеры: объектив камеры забрызган, загрязнен, покрыт льдом, снегом или загорожен иными предметами.
- Снижение работоспособности камеры в условиях экстремально высоких или низких температур.

Предупреждение

- Функция обнаружения объектов вне зоны видимости является функцией ассистента вождения; использование данной функции ни в коем случае не освобождает водителя от необходимости наблюдения за обстановкой и оценки обстоятельств, а также ответственности за безопасность движения автомобиля. Водителю необходимо держаться за рулевое колесо и постоянно сохранять контроль над автомобилем.
- Водитель не должен чрезмерно полагаться на обнаружения объектов вне зоны видимости, а также преднамеренно проверять срабатывание функции или преднамеренно выжидать до ее срабатывания. В силу влияния таких факторов, как окружающая обстановка и эксплуатационные характеристики оборудования система может оказаться неспособной точно определить все опасные ситуации. Водитель должен всегда сохранять контроль над автомобилем.

Внимание

В условиях яркого солнечного света может быть трудно разглядеть сигнальные огни на наружных зеркалах заднего вида.

Умное управление

Предупреждение об открытии двери (DOW)

При включенной функции аварийного удержания полосы, когда транспортное средство находится в неподвижном состоянии и система отслеживает приближающийся автомобиль сбоку и сзади, она подает визуальные и звуковые предупреждения, чтобы предупредить водителя о приближающемся транспортном средстве сзади, снижая риск столкновения с другими автомобилями при выходе из автомобиля.

Информационное сообщение

Когда автомобиль стоит на месте, и система обнаруживает приближающееся сбоку или сзади транспортное средство, индикатор на соответствующем боковом зеркале заднего вида постоянно горит, а на центральном экране отображается белый сектор с соответствующей стороны.

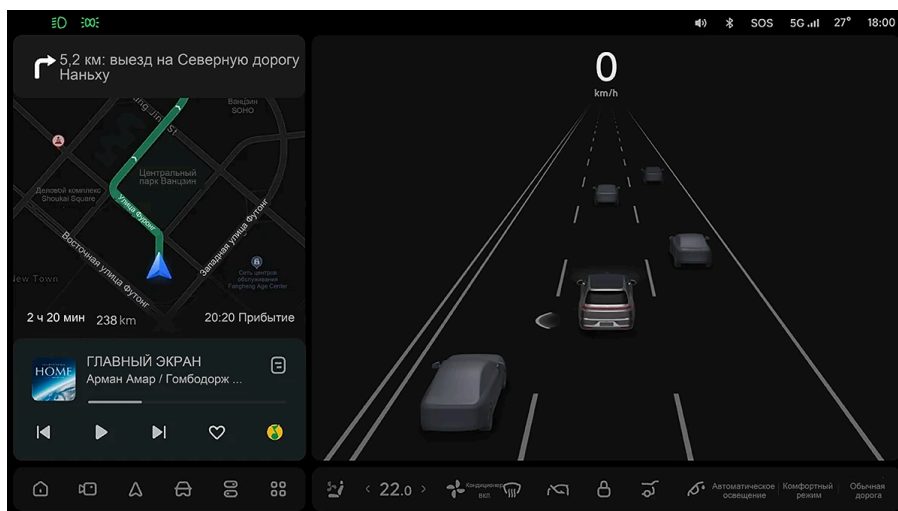

При обнаружении приближающегося транспортного средства сбоку-сзади и одновременном открытии соответствующей двери индикатор на наружном

зеркале заднего вида начинает быстро мигать, подсветка двери мерцает красным цветом, а белый сектор на центральном дисплее сменяется красным, сопровождаясь звуковым предупреждением.

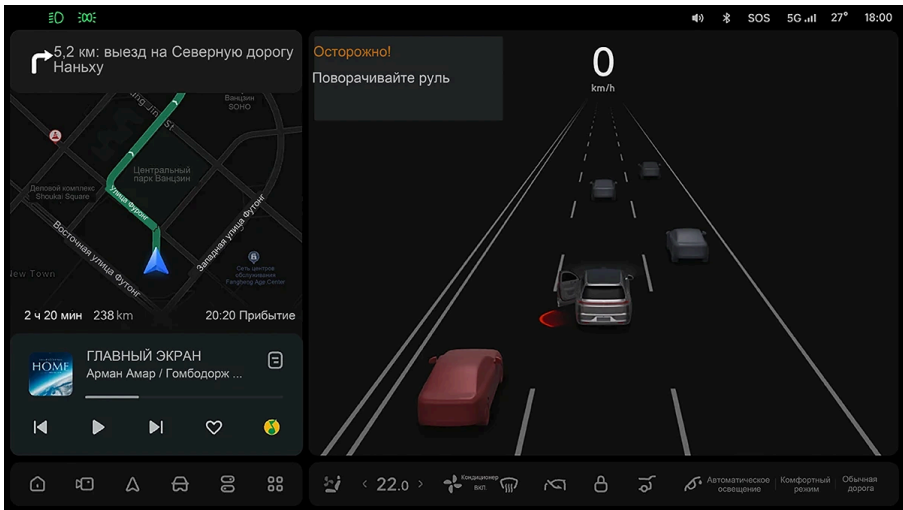

Функциональные ограничения

Функция предупреждения об открывании двери может работать с ограничениями или некорректно при следующих условиях (помимо прочего):

- Обнаружены встречные транспортные средства.
- Обнаружены быстро приближающиеся транспортные средства.
- Обнаружены такие менее габаритные объекты, как пешеходы, велосипеды и мотоциклы.
- Возможности формирования изображения камерой ограничены. Ситуации включают в себя следующее без ограничений:
 - ♦ Плохая видимость в темное время суток.
 - ♦ Плохая видимость из-за плохих погодных условий (таких как сильный дождь, сильный снег, густой туман, песчаная буря и так далее).

Умное управление

- Присутствует сильное освещение, контровой свет, водные блики, экстремальная контрастность освещения, резкая смена яркости (например, при въезде в тоннель и выезде из него).
- Загрязнение камеры: объектив камеры забрызган, загрязнен, покрыт льдом, снегом или загорожен иными предметами.
- Снижение работоспособности камеры в условиях экстремально высоких или низких температур.

Предупреждение

Функция предупреждения об открытой двери неспособна распознать все риски и не отменяет необходимости для водителя и пассажира быть внимательными. Самым эффективным и обязательным является активное наблюдение водителем и пассажирами за состоянием дверей перед выходом.

Предупреждение о внимании

Система предупреждения о внимании определяет состояние внимания водителя с помощью камеры в салоне во время движения автомобиля. Когда система определяет, что внимание водителя отвлечено, система выдаст предупреждающее сообщение, чтобы напомнить водителю оставаться сосредоточенным.

Настройки

Включите датчик наблюдения за салоном в меню центрального экрана "Настройки"
> Общие > Конфиденциальность > Датчик наблюдения за салоном".

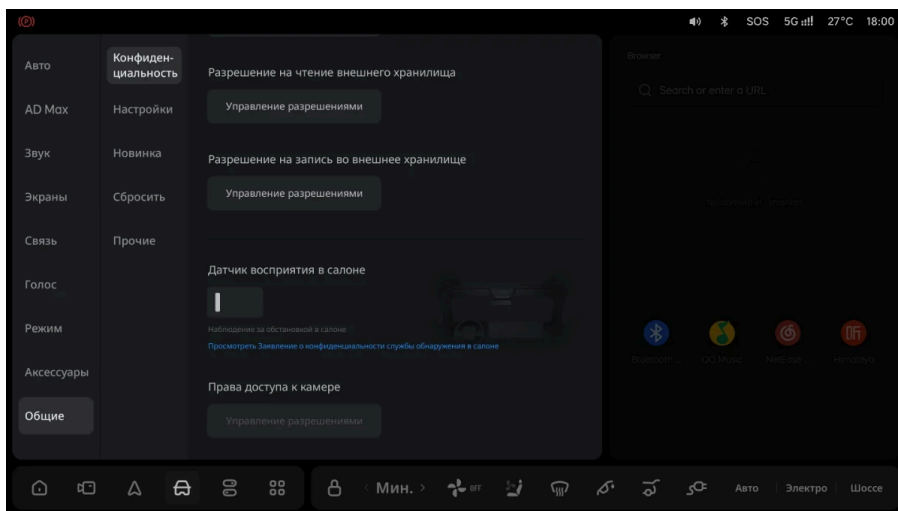

После включения датчика контроля салона вы можете настроить чувствительность и отключение функции напоминания о внимании на центральном экране управления>Настройки>AD Pro>Интеллектуальное вождение>Напоминание о внимании.

После активации функции и перевода автомобиля в режим вспомогательного вождения система напоминания о внимании будет активирована.

Когда функция отключена, система больше не собирает и не обрабатывает данные датчиков.

Подсказка

- Перед включением системы предупреждения о внимании необходимо установить переключатель датчика салона в положение включения на центральном информационном дисплее.
- При выключении переключателя датчика салона система предупреждения о внимании также будет отключена.

Умное управление

⚠ Подсказка

- Данные от датчика обрабатываются локально на стороне автомобиля; никакие данные не сохраняются ни локально на стороне автомобиля, ни в облаке.

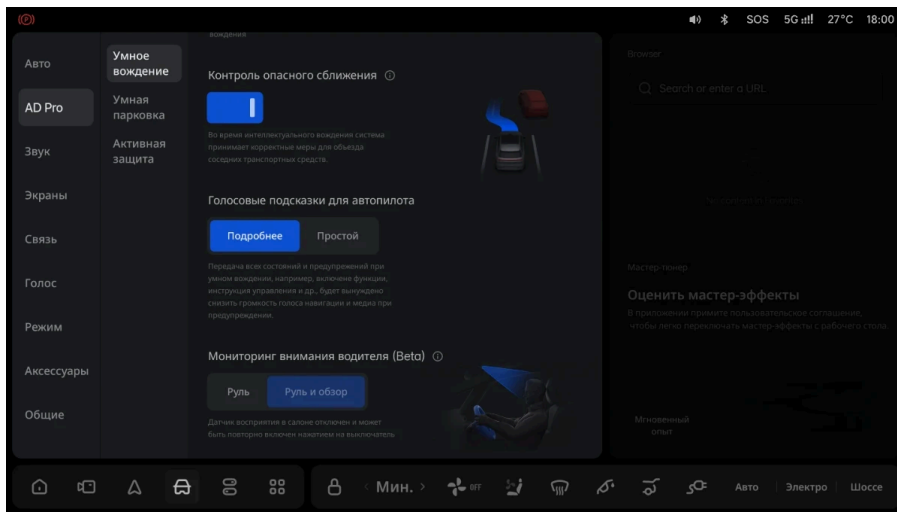

Информационное сообщение

При обнаружении отвлечения внимания водителя система напомнит о необходимости сосредоточиться на управлении транспортным средством с помощью текстовых сообщений и звуковых сигналов.

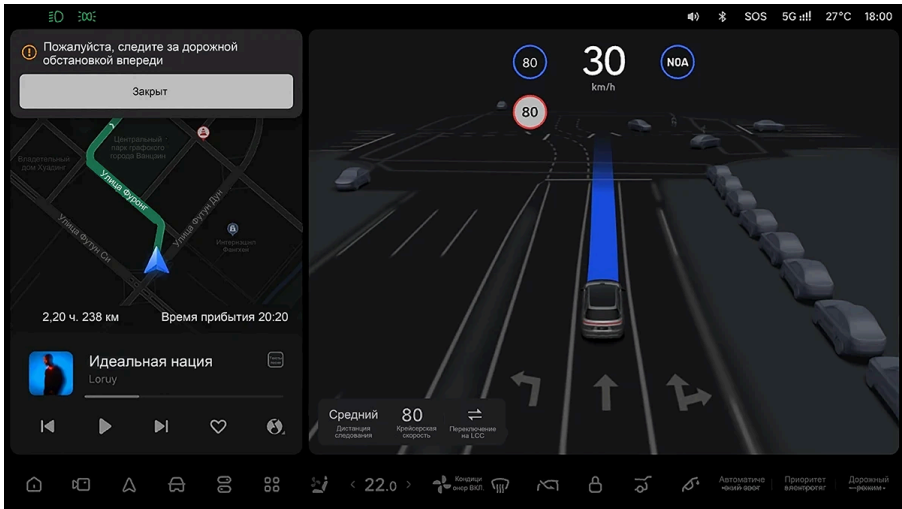

Значок на строке состояния центрального информационного дисплея показывает рабочее состояние системы предупреждения о внимании для водителя.

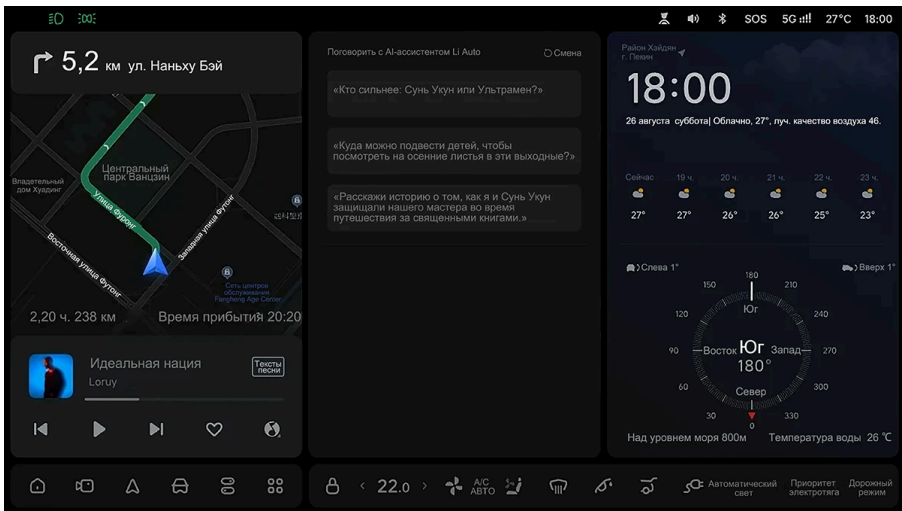

Умное управление

Функциональные ограничения

В следующих случаях мониторинг состояния водителя может быть затруднен или невозможен, в результате чего предупреждения могут быть несвоевременными, а некоторые из функций – не работать.

- Ночное вождение и условия слабой освещенности.
- Попадание прямого солнечного света, встречного света фар и других источников засветки.
- Повреждение камеры салона или ее закрытие непрозрачными предметами.
- Водитель находится в солнцезащитных очках.
- Не удается распознать полные черты лица или глаза водителя.

Предупреждение

- Система предупреждения о снижении внимания водителя является функцией ассистента напоминания. Она срабатывает не во всех случаях, поэтому за безопасность езды в любом случае отвечает водитель.
- Очень важно не отвлекаться во время езды, а также своевременно останавливаться для отдыха. Если система предупреждает о снижении внимания водителя, ему немедленно следует изменить свое поведение за рулем или остановиться для отдыха в безопасном месте.

Напоминание о начале движения

Автомобиль находится в режиме движения D, а система помощи водителю не активирована. После остановки транспортного средства на определенное время, когда впереди идущий автомобиль начинает движение и преодолевает некоторое расстояние, система издает звуковой сигнал, напоминая водителю о необходимости начать движение.

Информационное сообщение

При обнаружении движения впереди идущего транспортного средства, когда оно удалится на определенное расстояние, на центральном экране отображается сообщение "Транспортное средство впереди уехало, начните движение", сопровождаемое звуковым предупреждающим сигналом.

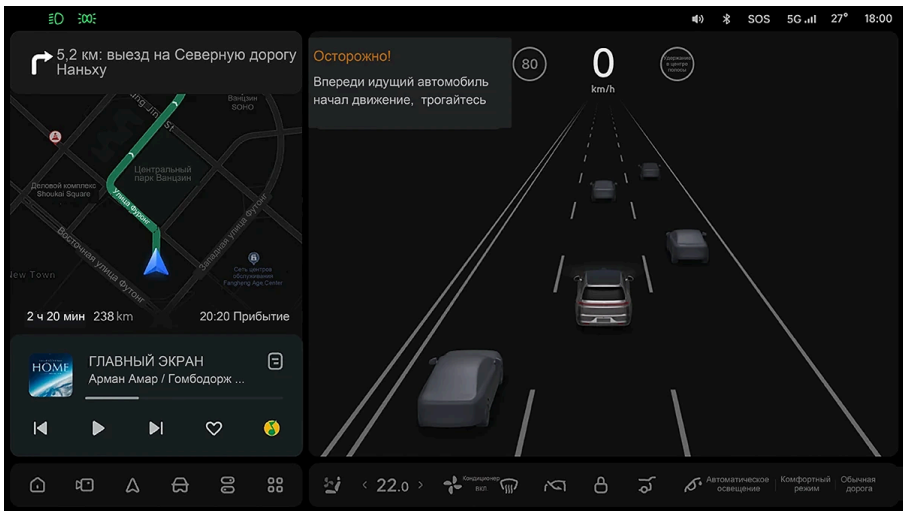

Функциональные ограничения

Напоминание о начале движения может не сработать в следующих ситуациях (помимо прочего):

- Впереди находятся пешеходы, велосипеды, мотоциклы и пр.
- Впереди нет транспортного средства.
- Автомобиль находится не в режиме D.
- Текущая скорость превышает 0 км/ч.
- Впереди идущее транспортное средство находится далеко от автомобиля.
- Впереди идущее транспортное средство и ваш автомобиль находились в неподвижном состоянии непродолжительное время.

Умное управление

- Возможности формирования изображения камерой ограничены. Ситуации включают в себя следующее без ограничений:
 - ♦ Плохая видимость в темное время суток.
 - ♦ Плохая видимость из-за плохих погодных условий (таких как сильный дождь, сильный снег, густой туман, песчаная буря и так далее).
 - ♦ Яркий свет, встречная засветка, блики от воды, экстремально высокая контрастность освещения.
 - ♦ Объектив камеры забрызган, загрязнен, покрыт льдом, снегом и пр.
 - ♦ Снижение работоспособности камеры в условиях экстремально высоких или низких температур.
- Возможности обнаружения миллиметрового радара ограничены. Ситуации включают в себя следующее без ограничений:
 - ♦ На радар влияет окружающая среда (такая как помехи электромагнитного поля, подземная парковка, туннель, рельсы, строительная зона, устройство ограничения ширины, устройство ограничения высоты и так далее).
 - ♦ Радар заблокирован грязью, льдом, снегом и т.д.
 - ♦ Производительность радара ухудшается из-за экстремальных погодных условий, таких как чрезвычайно жаркая или холодная погода.

Предупреждение

- Умное напоминание является функцией ассистента вождения; использование данной функции ни в коем случае не освобождает водителя от необходимости наблюдения за обстановкой и оценки обстоятельств, а также ответственности за безопасность движения автомобиля.
- Камера не всегда своевременно и правильно определяет помехи со стороны окружающего транспорта, дороги, погоды и прочих сложных условий езды. Если камера не обнаруживает автомобиль впереди, функция напоминания не сработает.

Предупреждение о превышении скорости

Считывая данные об ограничениях скорости с бортовой карты, система может отображать актуальную информацию о скоростном режиме на текущей дороге в реальном времени на центральном информационном дисплее.

Информационное сообщение

При обнаружении информации об ограничении скорости на текущей дороге, на центральном экране постоянно отображается соответствующий знак ограничения скорости.



Когда система обнаруживает электронный глаз впереди на центральном экране управления, автоматическое переключение знаков ограничения скорости.

⚠ Внимание

- В режиме без навигации данные об ограничении скорости менее точны по сравнению с режимом навигации.

Адаптивный круиз-контроль (ACC)

Адаптивный круиз-контроль управляет продольной скоростью автомобиля, а также дистанцией следования. При активации функции адаптивного круиз-контроля автомобиль будет двигаться с установленной скоростью ACC. Когда впереди движется автомобиль со скоростью ниже установленной скорости ACC, автомобиль автоматически поддерживает дистанцию от впереди идущего автомобиля и следует за ним при остановке и начале движения.

Настройки

Адаптивный круиз-контроль включается и выключается через центральный экран: "Настройки > Общие > Лаборатория > Адаптивный круиз-контроль (бета-версия)".

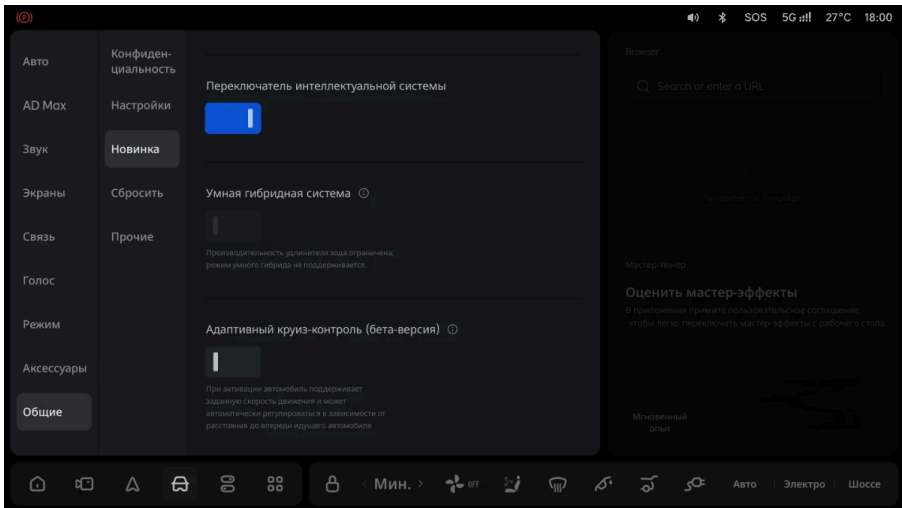

Умное управление

Активация и выход

1. Включение адаптивного круиз-контроля

Если впереди нет автомобиля, а ваш автомобиль на передаче D, скорость 5-130 км/ч, или если впереди есть автомобиль, ваш автомобиль на передаче D, скорость 0-130 км/ч, для включения функции адаптивного круиз-контроля один раз переведите рычаг селектора вниз. На центральном экране загорится значок адаптивного круиз-контроля и появится сообщение "ACC включен".

После активации этой функции скорость круиз-контроля может быть установлена в диапазоне 30-130 км/ч. При активации функции скорость ACC устанавливается на 30 км/ч, если текущая скорость меньше 30 км/ч; скорость ACC устанавливается на текущую скорость, если текущая скорость больше 30 км/ч.



2. Отключение адаптивного круиз-контроля

Водитель может отключить функцию, один раз переведя рычаг селектора вверх или нажав педаль тормоза. На центральном экране погаснет значок адаптивного круиз-контроля и появится сообщение "ACC выключен".



Следование до остановки и старт

1. Следование до остановки: В режиме круиз-контроля с функцией следования автомобиль автоматически регулирует текущую скорость в соответствии со скоростью впереди идущего автомобиля. Если впереди идущий автомобиль замедляется до полной остановки, автомобиль самостоятельно тормозит до остановки.
2. Старт: Если впереди идущий автомобиль начинает движение вперед через короткое время, автомобиль автоматически ускоряется, следуя за впереди идущим автомобилем. Если автомобиль приближается к впереди идущему автомобилю или прошло определенное время, нажмите педаль акселератора для активации функции адаптивного круиз-контроля. Если впереди находится препятствие или пешеход, дождитесь, пока препятствие или пешеход уйдет,

Умное управление

а затем нажмите педаль акселератора для активации функции адаптивного круиз-контроля.

Предупреждение

Если не обнаружено автомобилей впереди, функция адаптивного круиз-контроля управляет движением автомобиля на установленной для автономного вождения скорости. Водителю необходимо держаться за рулевое колесо обеими руками, внимательно следить за окружающей обстановкой и быть готовым в любой момент взять управление на себя.

Регулировка скорости АСС

Когда адаптивный круиз-контроль активирован, сдвиньте колесико вверх или вниз для регулировки скорости АСС в диапазоне от 30 км/ч до 130 км/ч.

Краткое вращение ролика на одну позицию увеличивает скорость АСС на ± 5 км/ч.

Установка ограничения скорости в одно нажатие: Нажмите на правый ролик на рулевом колесе. Система автоматически установит скорость АСС на основе информации о текущем ограничении скорости на дороге и смещения ограничения скорости, заданного водителем в настройках.



Когда водитель активно ускоряется сверх установленной крейсерской скорости, он может установить текущую скорость автомобиля в качестве крейсерской скорости, потянув рычаг переключения передач вниз один раз (например, если текущая установленная крейсерская скорость составляет 60 км/ч, а автомобиль движется со скоростью 70 км/ч при нажатии на педаль акселератора, однократное потягивание рычага переключения передач вниз изменит крейсерскую скорость на 70 км/ч).

Умное управление



Внимание

- Функция однокнопочной настройки ограничения скорости сохраняет одно значение. Оно не меняется при изменении ограничения скорости на дороге.
- Значение ограничения скорости и данные о скорости движения имеют справочный характер. Учитывайте только актуальную информацию и будьте внимательны при движении.
- Если режим навигации автомобиля не включен, фактическим ограничением скорости является текущее ограничение на дороге. Значение носит исключительно справочный характер.

Подсказка

При первом повороте правого регулятора на рулевом колесе после включения функции, если заданная скорость адаптивного круиз-контроля не кратна 5 км/ч, она будет автоматически скорректирована до ближайшего значения, кратного

⚠ Подсказка

5 км/ч (к примеру, при текущей скорости 43 км/ч прокрутка регулятора изменит значение до 45 км/ч при повороте вверх или до 40 км/ч при повороте вниз).

Использование ремней безопасности

Функция адаптивного круиз-контроля (ACC) может быть включена только после того, как все пассажиры и водитель пристегнулись ремнями безопасности.

Когда функция адаптивного круиз-контроля активирована, если система обнаруживает, что ремень безопасности не пристегнут, центральный информационный дисплей выдает предупреждение о том, что ремень безопасности не пристегнут в соответствующем положении, сопровождаемое звуковым напоминанием. В этом случае функция адаптивного круиз-контроля не может быть активирована нормально.

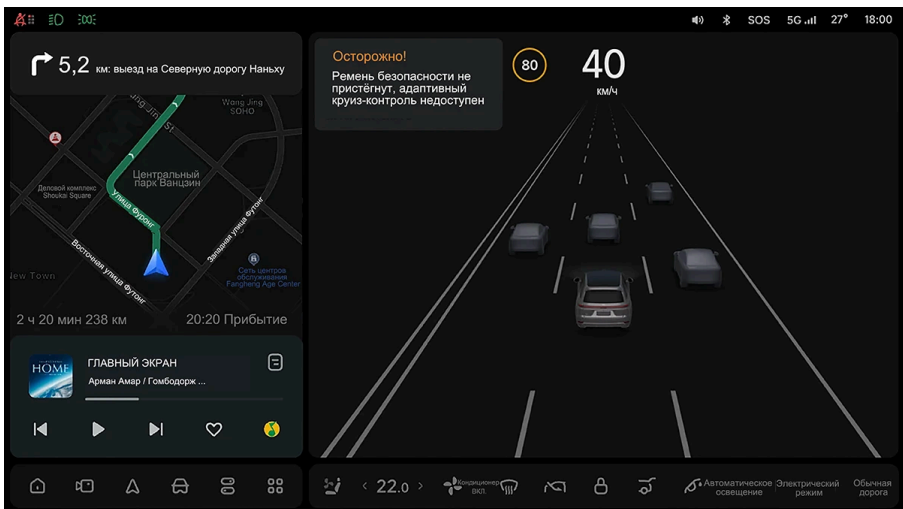

Когда функция адаптивного круиз-контроля работает, если водитель или пассажир отстегивает ремень безопасности, центральный информационный

Умное управление

дисплей выдает предупреждение о том, что ремень безопасности не пристегнут должным образом, сопровождаемое звуковым напоминанием. Если водитель отстегивает ремень безопасности, сигнал тревоги будет длиться около 10 секунд; Если пассажир на переднем сиденье или пассажир на заднем сиденье отстегивает ремень безопасности, сигнал тревоги будет длиться около 60 секунд. Если по окончании этого времени ремень безопасности не будет пристегнут, на центральном экране появится сообщение "Немедленно возьмите управление" со звуковым предупреждением, и функция адаптивного круиз-контроля будет отключена.

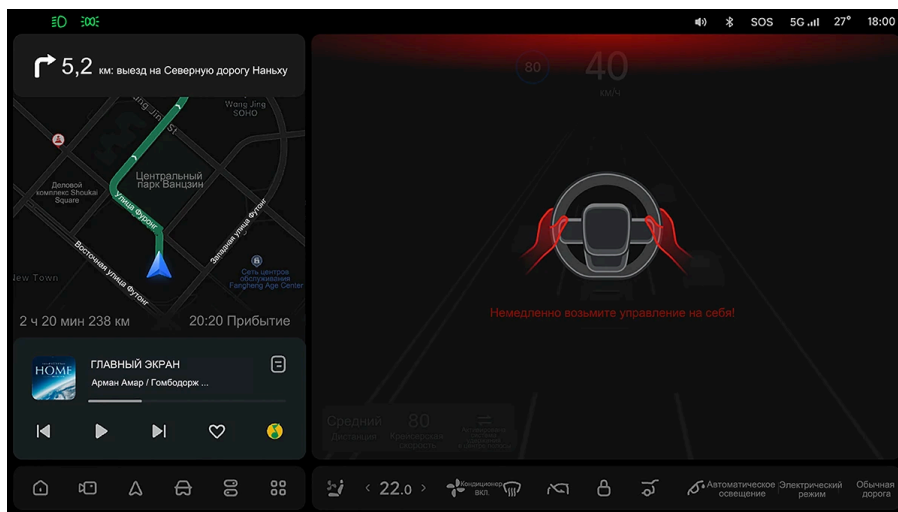

Внимание

При отключении функции адаптивного круиз-контроля по причине непристегнутого ремня безопасности, системы ассистирующего вождения и NOA также будут отключены.

После установки детского автокресла водителю необходимо в настройках указать его расположение: "Центральный экран > Настройки > Автомобиль > Сиденья

> Взаимодействие с детским креслом". Это обеспечит корректную работу адаптивного круиз-контроля.

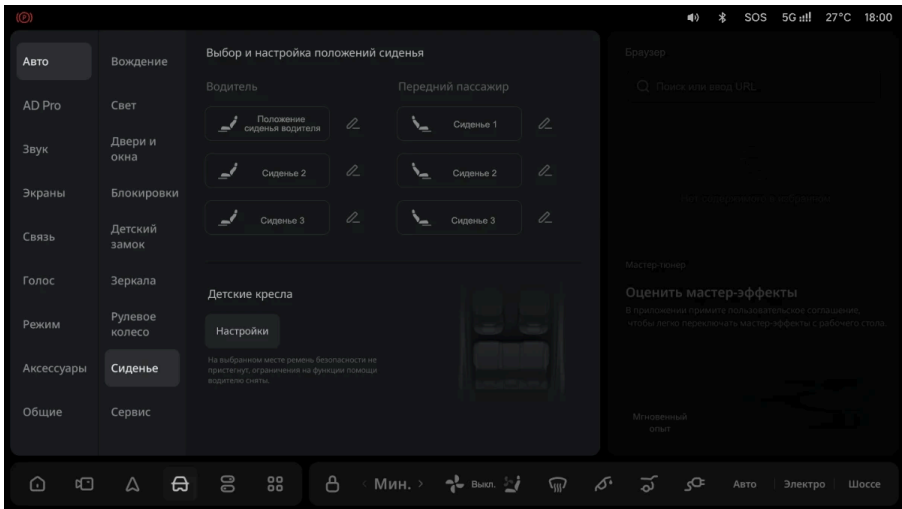

⚠ Подсказка

Правильно настройте «Взаимодействие с детским креслом». После выбора наличие детского кресла не будет влиять на использование функций ассистента вождения.

Функциональные ограничения

Работа адаптивного круиз-контроля (ACC) может быть ограничена или невозможна в следующих ситуациях:

- Текущая скорость движения выходит за пределы рабочего диапазона функции.
- При слишком высокой скорости система может не успеть среагировать на неподвижные препятствия. В результате она не может вовремя применить торможение, чтобы снизить скорость автомобиля.
- В следующих условиях система может не успеть вовремя затормозить:

Умное управление

- ♦ Пешеходы или медленно движущиеся участники дорожного движения (немоторные транспортные средства).
- ♦ Строительная и специальная техника.
- ♦ На красном сигнале светофора.
- ♦ Участники движения сбоку (например, автомобили, выезжающие с прилегающей территории, или пешеходы, пересекающие дорогу).
- ♦ Встречный транспорт.
- ♦ Дорожные препятствия (такие как дорожные конусы, ограждения, дорожные знаки и т. д.)
- Ухудшена работа камеры, в том числе, помимо прочего:
 - ♦ Плохая видимость в темное время суток.
 - ♦ Плохая видимость из-за плохих погодных условий (таких как сильный дождь, сильный снег, густой туман, песчаная буря и так далее).
 - ♦ Яркий свет, встречная засветка, блики от воды, экстремально высокая контрастность освещения.
 - ♦ Объектив камеры забрызган, загрязнен, покрыт льдом, снегом и пр.
 - ♦ Снижение работоспособности камеры в условиях экстремально высоких или низких температур.
- На способность миллиметрового радара обнаруживать объекты влияют, включая, но не ограничиваясь следующим:
 - ♦ На радар влияет окружающая среда (такая как помехи электромагнитного поля, подземная парковка, туннель, рельсы, строительная зона, устройство ограничения ширины, устройство ограничения высоты и так далее).
 - ♦ Радар заблокирован грязью, льдом, снегом и т.д.
 - ♦ Производительность радара ухудшается из-за экстремальных погодных условий, таких как чрезвычайно жаркая или холодная погода.
- Возможности обнаружения LiDAR могут быть ограничены, включая, но не ограничиваясь следующим:

- ♦ Наблюдаются неблагоприятные погодные условия, такие как дождь, снег, туман и песчаная буря.
- ♦ Присутствует прямой яркий свет, контровое освещение или отражение от воды.
- ♦ Присутствуют выхлопные газы, брызги, снег или пыль от впереди идущих транспортных средств.
- ♦ Экстремально высокие или низкие температуры.
- ♦ Окно приемопередатчика LiDAR заблокировано дождем, грязью, льдом, инеем, снегом, пленкой на автомобиле и т. д.
- ♦ Окно приемопередатчика LiDAR повреждено внешним воздействием, имеются царапины или трещины.

Предупреждение

- Адаптивный круиз-контроль предназначен для повышения комфорта и удобства, но водитель в любом случае должен сохранять контроль над автомобилем.
- Адаптивный круиз-контроль – функция ассистента вождения, не учитывающая все возможные условия движения, погодные условия и обстановку на дороге. Водителю необходимо сохранять бдительность, следить за соблюдением безопасной дистанции, контролировать скорость движения, быть готовым к своевременному торможению и тому, чтобы оставаться в полосе движения. Водителю необходимо держаться за рулевое колесо и постоянно сохранять контроль над автомобилем.
- Функция адаптивного круиз-контроля не может обнаруживать все препятствия. Функция адаптивного круиз-контроля может не начать торможение или снизить скорость, если автомобиль или препятствие впереди только частично перекрывает полосу движения, либо если сам автомобиль лишь частично находится в полосе движения. Постоянно следите за обстановкой на дороге и будьте готовы в любой момент взять управление автомобилем на себя. Пожалуйста, внимательно следите за дорожной обстановкой и сохраняйте

Предупреждение

контроль над автомобилем в любое время, своевременно вмешиваясь при необходимости.

- Не используйте функцию адаптивного круиз-контроля на дорогах с пешеходами, велосипедистами или интенсивным движением транспорта.
- Не используйте функцию адаптивного круиз-контроля на дорогах, отличных от магистралей и автострад.
- Не используйте функцию адаптивного круиз-контроля при резких поворотах, большом уклоне, обледеневшей и скользкой дороге, а также во время дождя, снега, тумана и т.п.
- Если при движении с большой скоростью другой автомобиль резко перестраивается в вашу полосу движения, система адаптивного круиз-контроля (ACC) может не успеть вовремя затормозить или сбросить скорость. Постоянно следите за обстановкой на дороге и будьте готовы в любой момент взять управление автомобилем на себя.
- При движении по дороге с крутым поворотом система может не распознать транспорт впереди или распознать его с запозданием из-за ограничений возможности распознавания.
- Система адаптивного круиз-контроля может начать торможение в ситуации, когда водитель не считает это необходимым; это может произойти при чрезмерном приближении к впереди едущему автомобилю.
- В как минимум указанных ниже обстоятельствах функция адаптивного круиз-контроля может отключиться или не сработать:
 - ♦ переключатель не на передаче «D»;
 - ♦ открыта дверь, багажная дверь или капот;
 - ♦ водитель или пассажир не пристегнут ремнем безопасности;
 - ♦ неисправность подушки безопасности;
 - ♦ неисправность системы.

Датчики системы интеллектуальной помощи при парковке

Система интеллектуальной помощи при парковке определяет окружающую обстановку вокруг автомобиля с помощью таких датчиков, как камеры и ультразвуковые радары, и на основе результатов обнаружения помогает водителю принимать соответствующие меры для повышения безопасности и комфорта при парковке.

№п/п	Наименование	№п/п	Наименование
1	Ультразвуковой радар (12 шт.)	2	Камера кругового обзора (4 шт.)

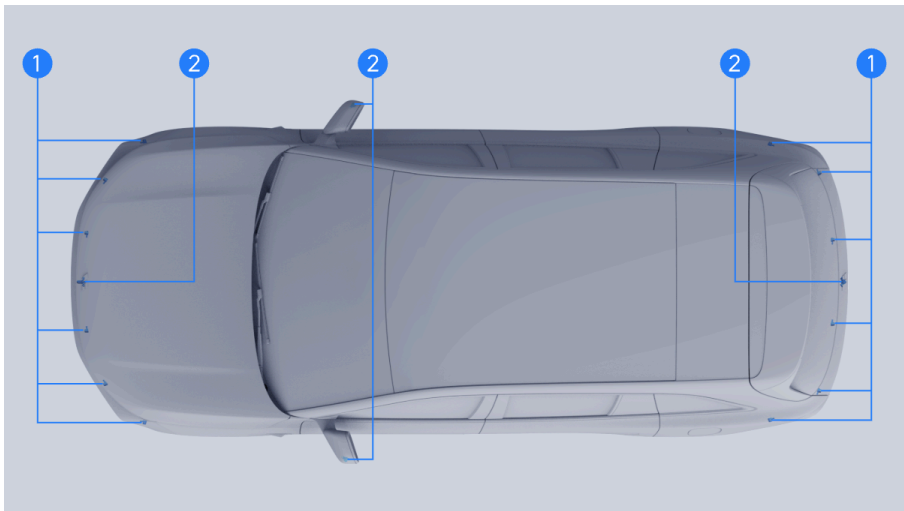

Камера кругового обзора

Камеры используются для обнаружения парковочных мест, препятствий и других объектов вокруг автомобиля во время парковки или движения на малой скорости,

Умное управление

предоставляя соответствующую информацию для системы интеллектуальной помощи при парковке.

На работу камер кругового обзора может влиять множество факторов. На нормальное функционирование системы парковки могут влиять следующие условия, помимо прочего:

- Повреждены левое/правое внешние зеркала заднего вида или камеры переднего/заднего вида, вследствие чего камеры не работают либо имеют нарушения в настройках.
- Камера повреждена или заблокирована.
- Чрезмерно яркое окружающее освещение. Например, камера подвергается прямому воздействию солнечного света.
- Окружающая среда слишком темная. Например, подземные гаражи или ночью без освещения.
- Яркость окружающей среды резко меняется или яркость окружающей среды неравномерна, например, парковочные места в пятнистых тенях деревьев или парковочные места на поверхности с отражающей краской для пола.
- Нечеткие линии парковочного места или слабый контраст между линией и поверхностью парковочного места, например, если парковочные места выложены плиткой, с граффити или со следами от колес на мокрой поверхности.
- Нетрадиционные парковочные места: трапециевидные участки с разной шириной спереди и сзади, изогнутые участки на парковках в многоуровневых паркингах, места, прилегающие к обочине дороги, парковочные места на наклонной поверхности, со ступеньками.
- Наличие круглых или квадратных колонн, или цементных столбов с плитусами того же цвета, что и земля рядом с парковочным местом.
- Часть препятствия входит в парковочное место или примыкает к нему.
- Система не может распознать и исключить зарезервированные парковочные места или парковочные места без разметочных линий, конусных ограждений, табличек ограничения парковки, парковочных замков.

- Система не может исключить парковочные места с препятствиями, такими как пешеходы, велосипеды, трехколесные велосипеды, низкий мусор, кирпичи и т. д.

Предупреждение

- Разбирать или модифицировать камеру без разрешения строго запрещено.
- Дальность обнаружения камеры ограничена; она неспособна распознавать объекты за пределами максимального охвата поля обзора.
- Во избежание помех в работе камеры не привязывайте красные ленты или другие украшения на наружные зеркала заднего вида и не наклеивайте этикетки вокруг камеры.
- При повреждении или поломке камеры обратитесь в Сервисный центр Ли Авто / Li Auto для ремонта или замены.

Ультразвуковой радар

Предназначен для обнаружения препятствий вокруг автомобиля при парковке или движении на малой скорости, предоставляя соответствующую информацию для системы интеллектуальной помощи при парковке.

На работу радара может влиять множество факторов. На нормальное функционирование системы парковки могут влиять следующие условия, помимо прочего:

- Загрязнение или блокировка ультразвукового радара.
- Наличие объекта меньшего размера, объект под бампером, объекты, расположенные слишком близко или слишком далеко от автомобиля.
- Подвешенные объекты, которые не могут быть обнаружены ультразвуковым радаром.
- Вокруг слышны ультразвуковые шумы той же частоты, такие как звук металла, звук выхлопных газов и т. п.

Умное управление

- Препятствие имеет небольшие размеры и плохо отражает звуковые волны, например: металлическая сетка, ограждение, столб, трос, тележка для покупок и т.п.
- Препятствие представляет собой снег, хлопок или другие материалы, поверхность которых легко поглощает звуковые волны.
- Препятствие представляет собой конический объект или объект с наклонной поверхностью.
- Препятствие представляет собой угол стены, заднюю часть транспортного средства и другие прямоугольные объекты.
- Парковка на траве или неровных дорогах.
- Возникновение температурного расслоения вблизи радара.
- Ультразвуковой радар поврежден, сместился или закрыт посторонними предметами или аксессуарами автомобиля.

Предупреждение

- Во избежание снижения производительности распознавания ультразвукового радара выполнять какие-либо работы (покраска или изменение бампера) без разрешения запрещается.
- Дальность обнаружения ультразвукового радара ограничена; радар неспособен распознавать объекты за пределами максимальной дальности.
- При повреждении или поломке ультразвукового радара обратитесь в Сервисный центр Ли Авто / Li Auto для ремонта или замены.

Настройки предупреждений радара

Когда автомобиль движется на скорости ниже 8 км/ч, и ультразвуковой радар обнаруживает препятствия вокруг, подается звуковое предупреждение. Громкость и дистанцию срабатывания предупреждения можно настроить через центральный экран.

Умное управление

времени система вычисляет траекторию парковки автомобиля и управляет рулевым управлением, переключением передач, ускорением и торможением для завершения процесса парковки.

Настройки

Вы можете включить и выключить функцию автоматической парковки на центральном информационном дисплее > [Настройки] > [AD Pro] > [APA] > [Помощь при автоматической парковке] .

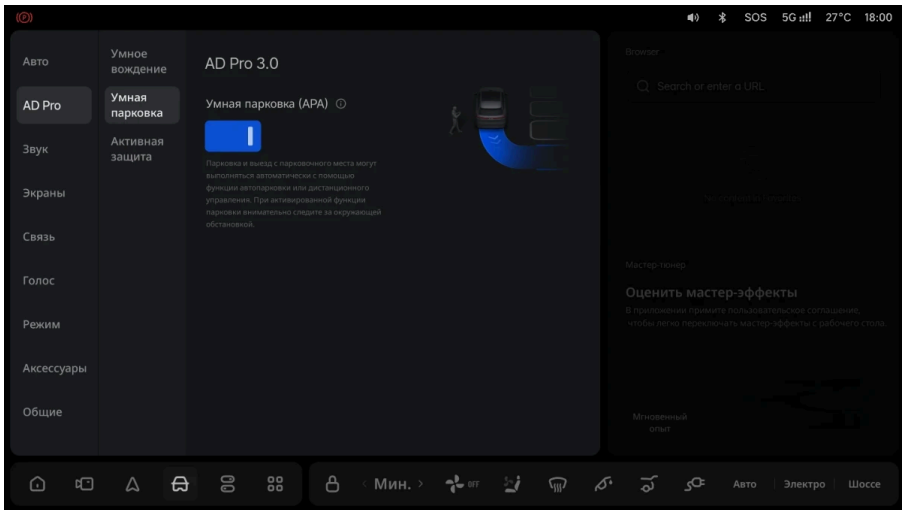

Использование функции автоматической парковки

Водители могут использовать функцию парковки, следуя приведенным ниже шагам:

1. Поиск парковочного места

Перед началом поиска парковочного места должны быть выполнены следующие условия:

- Активирована функция автоматической парковки.
- Система исправна.
- Наружные зеркала заднего вида разложены.
- Скорость движения не превышает 30 км/ч.
- Функция помощи при вождении не включена.
- Ультразвуковые датчики и функция панорамной камеры 360° функционируют нормально, обзор четкий и ничем не затруднен.
- Все двери, задняя дверь и капот закрыты.
- Антиблокировочная система тормозов (ABS), система контроля тяги (TCS) или система электронного контроля устойчивости (ESP) не активированы.
- Граница хранения целевого парковочного места находится в диапазоне от 0,3 до 4 метров от борта автомобиля, и кузов автомобиля не может занимать парковочное место или находиться слишком далеко от него.
- Передняя часть автомобиля должна просканировать границу хранения парковочного места.

При выполнении условий войдите в интерфейс поиска парковочного места с помощью голосовых команд, таких как «Найди парковочное место» и «Я хочу припарковаться».

Подсказка

После того как пользователь настроит функцию автоматической парковки на кнопки рулевого колеса или центр управления, доступ к интерфейсу парковки можно получить через настроенные кнопки рулевого колеса или кнопки центра управления центрального информационного дисплея.

После входа в интерфейс поиска парковочного места двигайтесь со скоростью ниже 30 км/ч и поддерживайте расстояние между автомобилем и парковочным местом от 0,5 м до 2 м.

Умное управление

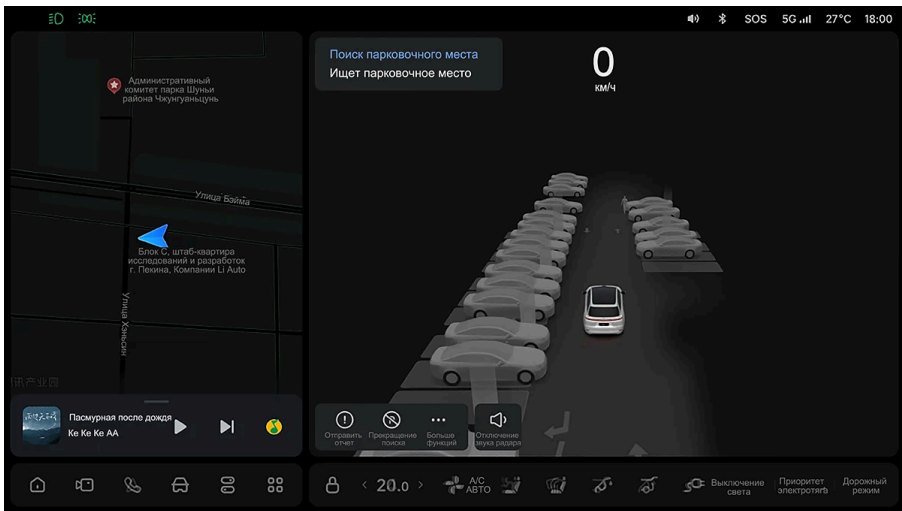

Требования к парковочному месту:

Ограниченные линиями места для параллельной, перпендикулярной и диагональной парковки:

- Параллельная парковка: длина парковочной рамки 5,5–7 м, ширина парковочной рамки 2,5–3 м, длина парковочного места 6,5–8 м, ширина парковочного места 2,5–3 м.
- Перпендикулярная парковка: ширина парковочной рамки $\geq 2,2$ м, ширина парковочного места 2,8–4 м.
- Диагональная парковка: ширина парковочной рамки $\geq 2,5$ м, ширина парковочного места 3 м, угол $\geq 45^\circ$.

Места для перпендикулярной и параллельной парковки с двойными границами без рамки:

- Перпендикулярная парковка: ширина парковочного места 2,8–4 м.
- Параллельная парковка: длина парковочного места 6,5–8 м, ширина парковочного места 2,5–3 м.

Места для параллельной парковки с одной границей без рамки:

- Параллельная парковка: ширина парковочного места 2,5–3 м.

Подсказка

- Функция поиска парковочного места автоматически отключится, если скорость автомобиля превысит 30 км/ч в процессе поиска парковочного места.
- В процессе поиска парковочного места направление движения автомобиля и граница въезда на парковочное место должны быть максимально параллельны, слишком большой угол приведет к отклонению в распознавании парковочного места, что повлияет на конечный результат парковки.
- При поиске парковочного места необходимо соблюдать расстояние более 2,5 м между автомобилем и препятствиями напротив парковочного места.

2. Обнаружение парковочного места

При обнаружении парковочного места на центральном дисплее отобразится информация о доступных местах со звуковым сигналом.

- Места с белыми линиями указывают на доступные места. Когда доступно только одно парковочное место, в целевом парковочном месте отображается «Р», а когда выбрано более одного доступного парковочного места, целевое парковочное место и дополнительные парковочные места отображают соответствующие цифровые номера.
- Синяя подсветка обозначает рекомендованное парковочное место.

Умное управление

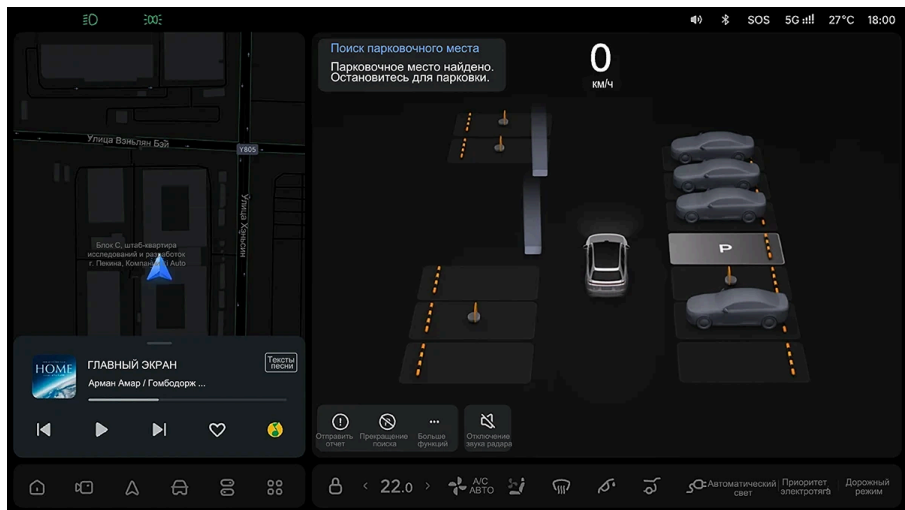

Предупреждение

- Данная функция является только функцией ассистента вождения и не позволяет полностью избежать столкновений или иных рисков. За безопасность парковки ответственность полностью несет водитель. В процессе парковки следите за окружающей обстановкой, не выпускайте из рук рулевое колесо и сохраняйте контроль над автомобилем. При необходимости возьмите управление автомобилем на себя, исходя из окружающей обстановки или указаний системы.
- После того, как система найдет место для парковки необходимо проверить соответствие обстановки условиям парковки, не полагаясь полностью на систему парковки.
- Система может ошибочно выбрать место для парковки в кустах, проездах, на перекрестке, что требует участия водителя в определении правильности выбора места парковки.

Предупреждение

- Система не способна определить законность и безопасность места парковки, например, парковок для инвалидов, мест с требованиями к ориентации автомобиля, и водителю необходимо принять независимое решение.

3. Начать парковку

Шаг 1: После обнаружения доступного парковочного места водитель нажимает на педаль тормоза, чтобы остановить автомобиль, выбирает подходящее парковочное место, а затем нажимает на значок [Припарковаться сейчас] на центральном информационном дисплее. Или следуйте голосовым подсказкам, чтобы выбрать подходящее место и начать парковку с помощью голосовой команды.

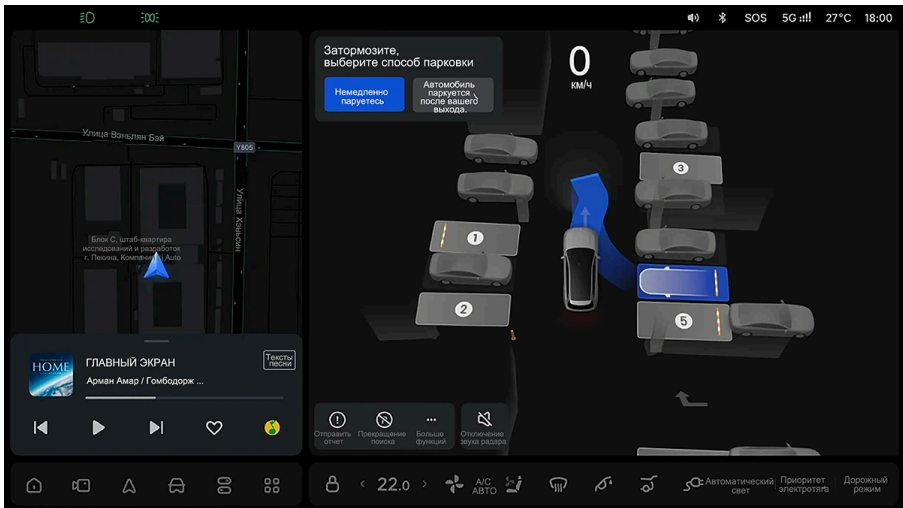

Умное управление

⚠ Внимание

Система по умолчанию рекомендует парковочное место; если вам необходимо припарковаться в другом месте, нажмите на соответствующую зону на экране для выбора.

Шаг 2: Действуйте в соответствии с информацией, указанной на центральном дисплее, и отпустите педаль тормоза и рулевое колесо.

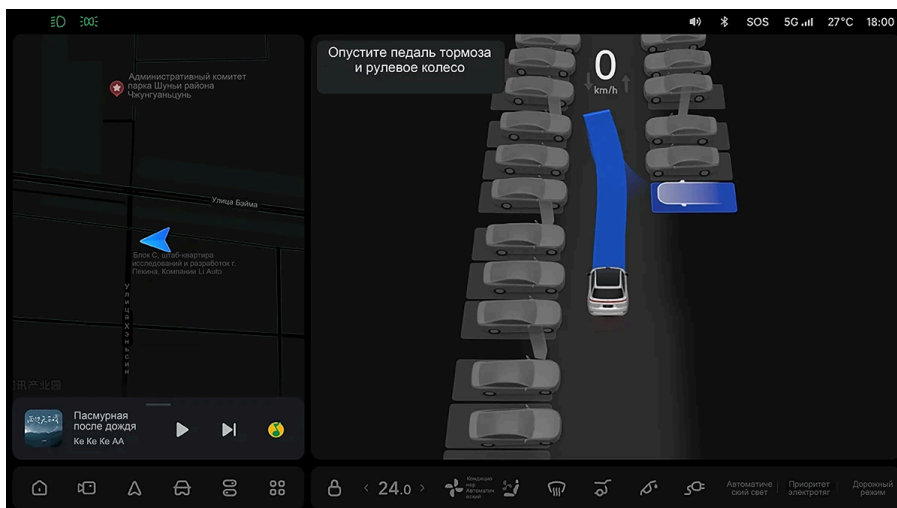

⚠ Предупреждение

- После начала парковки следите за тем, чтобы не получить травму от вращающегося рулевого колеса.
- После появления на центральном информационном дисплее сообщения с указанием отпустить педаль тормоза отпустите педаль тормоза, в противном случае может начаться пробуксовывание.

Предупреждение

- Если автомобиль не включает функцию парковки и начинает качение после нажатия «Немедленно припарковаться», немедленно нажмите педаль тормоза, чтобы остановить автомобиль. После проверки безопасности поиск места парковки продолжится.

4. Завершение парковки

Когда автоматическая парковка завершена, отображается сообщение [Парковка завершена], одновременно автомобиль переключается на режим Р (паркинг) и активируется электронный стояночный тормоз.

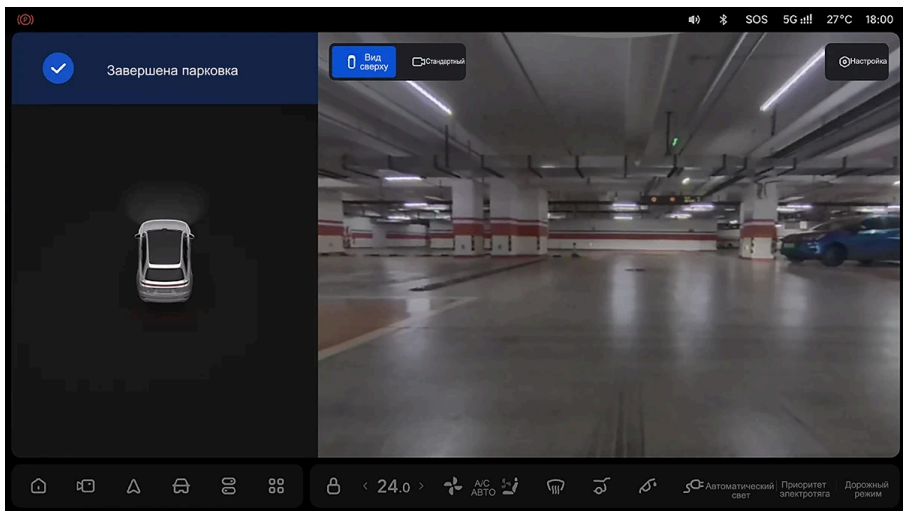

Предупреждение

Если автомобиль находится в опасной близости от препятствия или если есть риск оцарапывания и столкновения при парковке, система издаст

Умное управление

Предупреждение

звуковой сигнал, услышав который, водитель должен взять управление на себя, внимательно следя за окружающей обстановкой.

5. Приостановка и возобновление парковки

Когда автомобиль находится в процессе автоматической парковки, функция парковки переходит в режим паузы, если открывается дверь или задняя дверь, водительское сиденье не занято, нажата педаль тормоза или обнаружено препятствие на пути парковки. После перехода в режим паузы из-за препятствия необходимо убедиться, что окружающая обстановка безопасна, прежде чем принимать решение о продолжении парковки.

В приостановленном состоянии нажмите значок **【Продолжить парковку】** на центральном дисплее, чтобы возобновить автоматическую парковку.

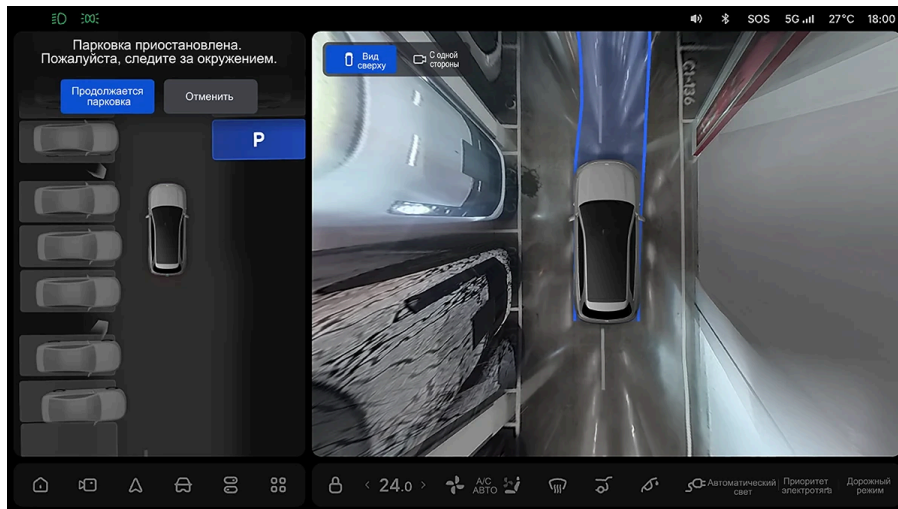

Внимание

- Если из-за препятствия работа функции приостанавливается на время, превышающее установленный предел, система выйдет из режима автоматической парковки.
- При чрезмерно большом числе пауз в процессе парковки результат парковки может отличаться от ожидаемого.

6. Отмена парковки

При возникновении следующих ситуаций система отменит парковку, автомобиль автоматически переключится на режим Р и активирует электронный ручной тормоз. Внимательно следите за окружающей обстановкой, сохраняйте контроль над автомобилем и своевременно вмешивайтесь в управление.

- Неисправность системы.
- Срабатывание антиблокировочной системы (ABS), системы регулирования тяги (TCS) или электронной системы курсовой устойчивости (ESP).
- Невозможность расчета системой маршрута парковки.
- Невозможность возобновления парковки после паузы продолжительностью более 30 секунд.

При выполнении пользователем следующих действий система отменит парковку и полный контроль над автомобилем перейдет к водителю:

- Нажатие педали тормоза и переключение передачи.
- Открытие капота.
- Поворот рулевого колеса вручную.
- Нажатие значка «Отмена» в интерфейсе паузы.

Функция создания парковочного места

На поверхностях, где парковка разрешена, но нет парковочных линий, пользователи могут нарисовать временное парковочное место, перетаскивая

Умное управление

значок парковочного места, а затем использовать функцию автоматической парковки для завершения процесса парковки.

1. Когда автомобиль неподвижен, нажмите в интерфейсе парковки «Создать парковочное место» под опцией автоматической парковки.

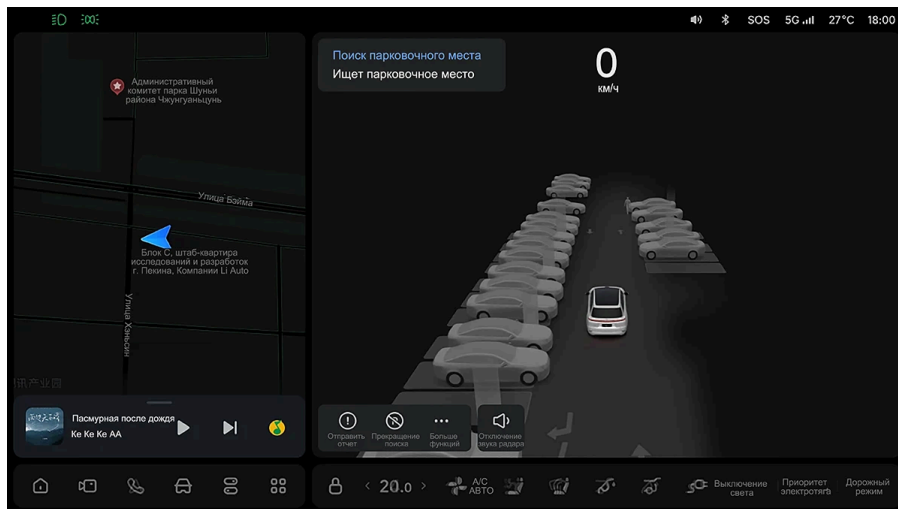

2. В интерфейсе создания парковочного места настройте нужное положение парковочной рамки. Для регулировки угла парковочного места используйте значок поворота на рамке.

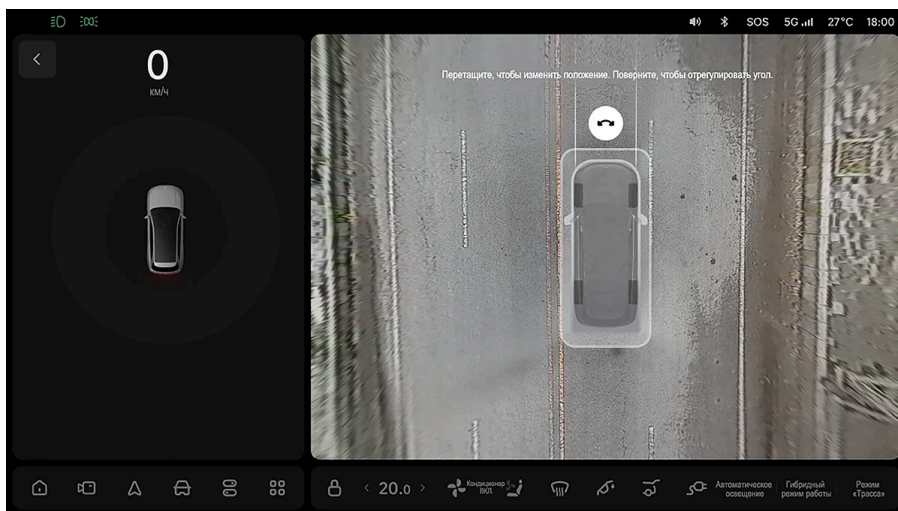

Подсказка

- Перед перемещением настраиваемой области парковки полностью остановите автомобиль.
- Целевое парковочное место должно быть больше краев парковочной рамы. Не перемещайте область парковки на препятствия (бордюры, ступени, канавы или кусты).
- Центральная точка парковочной рамки не должна выходить за пределы поля зрения камеры кругового обзора.
- Область парковки не должна находиться под нависающими препятствиями (подъемными платформами, подвесными стойками или пожарными гидрантами).
- Располагайте парковочную раму вдали от низких препятствий, таких как тротуарные плиты или бордюры.

Умное управление

⚠ Подсказка

- Если цвет области парковки меняется на красный, это указывает на то, что данная зона в данный момент недоступна для парковки. Переместите область парковки в подходящее место.

3. После завершения регулировки положения парковочной рамки, рамка будет подсвечена синим цветом, и появится кнопка [Парковаться сейчас] / [Парковаться после выхода из автомобиля], позволяющая активировать функцию автоматической парковки.

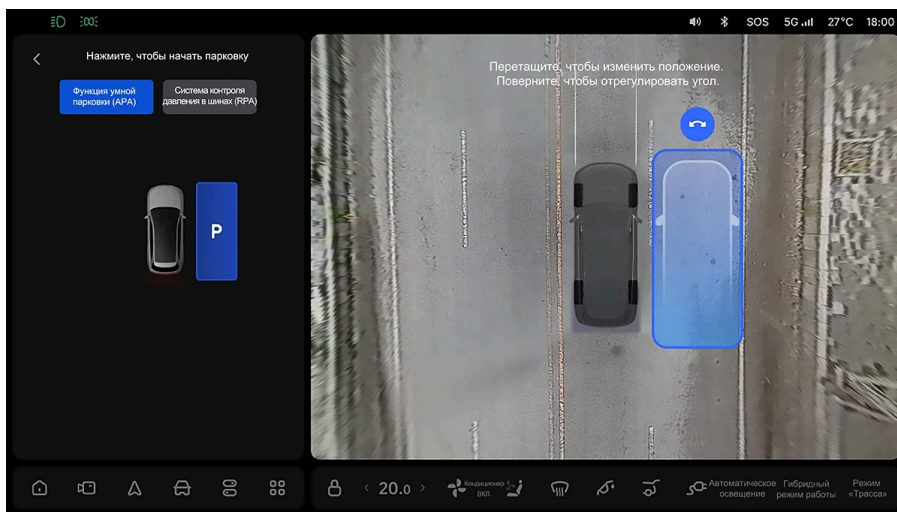

⚠ Подсказка

Во время парковки всегда обращайте внимание на окружающую обстановку. Если вы заметите какие-либо риски для безопасности, незамедлительно нажмите на педаль тормоза и возьмите управление автомобилем на себя.

4. При успешном завершении парковки появляется сообщение «Парковка завершена», функция автоматической парковки выключается, одновременно

автомобиль переключается на передачу «Р» и активируется электронный стояночный тормоз.

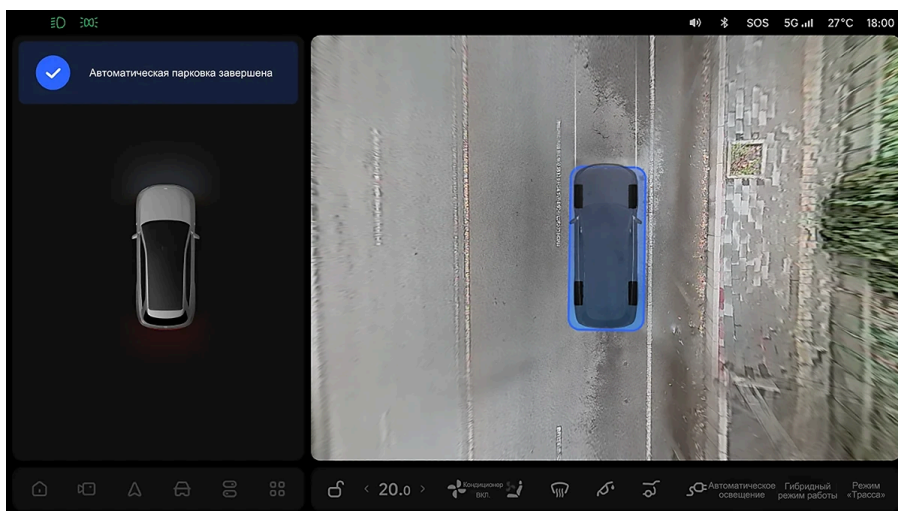

! Подсказка

- Поведение приостановки или выхода из функции настраиваемого парковочного места соответствует поведению автоматической системы парковки. При постановке функции на паузу или выхода из нее немедленно возьмите управление на себя.
- Функция настраиваемого парковочного места не может гарантировать успешную парковку во всех сценариях. При неспособности системы выполнить парковку возьмите управление на себя.
- В ходе парковки система автоматически регулирует положение автомобиля, анализируя окружающее пространство. Функция не может гарантировать идеальную парковку по центру каждый раз, поэтому может потребоваться корректировка, чтобы припарковать автомобиль правильно.

Умное управление

Использование функции дистанционного управления движением по прямой

Функция прямолинейного вызова служит дополнительной функцией к функции автоматической парковки. Когда автомобиль находится в узком парковочном месте и водителю неудобно садиться в автомобиль и выходить из него, функция прямолинейного вызова может быть активирована через приложение Ideal Car для управления движением автомобиля вперед и назад по прямой линии, что делает более удобным для водителя парковку или получение автомобиля.

1. Вход в режим дистанционного управления

В приложении Ли Авто / Li Auto откройте окно интерфейса «Ли Авто / Li Auto» и коснитесь кнопки «Дистанционное управление движением по прямой», чтобы выполнить дистанционное управление автомобилем.

2. Дистанционное управление автомобилем

Перед использованием функции дистанционного управления необходимо обеспечить включенные разрешения Bluetooth и геолокации на смартфоне, активировать переключатель цифрового ключа в приложении и установить соединение с транспортным средством.

При входе на страницу функции дистанционного управления система выполняет самодиагностику каждого модуля. Если система проходит самодиагностику, аварийная сигнализация автомобиля включится и останется включенной. Если самодиагностика не пройдена, водитель может узнать, почему функция недоступна, через приложение Ли Авто / Li Auto.

После того, как автомобиль завершит самопроверку, водитель может управлять движением автомобиля вперед или назад через приложение Ли Авто / Li Auto в зависимости от фактической ситуации.

- Нажмите и удерживайте кнопку «Вперед», автомобиль начнет движение вперед по прямой; отпустите кнопку, автомобиль прекратит движение и остается стоять неподвижно.
- Нажмите и удерживайте кнопку «Задний ход», автомобиль начнет движение задним ходом по прямой; отпустите кнопку, автомобиль прекратит движение и остается стоять неподвижно.

Подсказка

- Один пульт дистанционного управления обеспечивает полный контроль над движением автомобиля в пределах 10 м. После превышения этого расстояния функция дистанционного управления по прямой отключается (например, после того как транспортное средство проедет 6 м вперед, оставшееся расстояние, которое транспортное средство может проехать, составляет 4 м вперед или назад).
- Функция дистанционного управления по прямой поддерживает только прямолинейное движение автомобиля вперед или назад.
- Нажмите [Начать дистанционное управление], и автомобиль будет разблокирован. Пожалуйста, не забудьте заблокировать автомобиль после завершения или остановки дистанционного управления.

3. Пауза и возобновление режима дистанционного управления

Пауза:

При управлении водителем движением транспортного средства вперед или назад через приложение Ли Авто / Li Auto, система оповещает о распознанных препятствиях и автоматически прекращает движение, останавливаясь до столкновения с преградой, после чего функция переходит в приостановленное состояние.

Возобновление:

Умное управление

После устранения препятствия или подтверждения водителем безопасности окружающей обстановки водитель может продолжить управление движением автомобиля через приложение Ли Авто / Li Auto. Система определит, соответствует ли окружающая обстановка условиям для движения, и выполнит соответствующее управление автомобилем.

Если препятствие находится сбоку от бампера автомобиля, в приложении Ли Авто / Li Auto появится всплывающее окно с предупреждением о риске царапины. После того, как водитель подтвердит, что окружающая обстановка с обеих сторон автомобиля безопасна, если водитель выберет "Игнорировать обе стороны", система больше не будет предупреждать о боковых препятствиях возле автомобиля, и затем водитель сможет продолжить управление движением автомобиля.

Предупреждение

Водитель может перейти в раздел «Настройки», коснувшись в верхней правой части интерфейса дистанционного управления в приложении Ли Авто / Li Auto. При активации в разделе «Настройки» пункта «Игнорировать препятствия с обеих сторон» система перестает предупреждать о препятствиях по сторонам. При этом возникает риск оцарапывания при продолжении движения автомобиля. Водителю рекомендуется убедиться в том, что между автомобилем и препятствиями по бокам имеется достаточно пространства для безопасного проезда.

Функция дистанционного управления недоступна в следующих ситуациях, включая, среди прочего, такие:

- На дороге слишком большой уклон.
- Открыты дверь салона, дверь багажника или капот.
- Экран мобильного телефона заблокирован или не отображается на экране пульта дистанционного управления.

- После завершения самопроверки автомобиль не эксплуатируется более 30 секунд.
- Мобильное приложение не используется для управления автомобилем более 30 секунд после приостановки функции.
- Соединение Bluetooth прерывается из-за расстояния между мобильным телефоном и автомобилем, нестабильной связи и помех окружающей среды.
- Выявлено присутствие водителя или пассажира в автомобиле.
- Переключение передач, нажатие педали акселератора, нажатие педали тормоза, поворот рулевого колеса и другие операции передачи управления водителю.

Предупреждение

- Функция дистанционного управления прямолинейным движением является лишь вспомогательной функцией вождения и не может заменить ваше наблюдение и оценку окружающих условий. При использовании данной функции всегда внимательно осматривайте окружающую автомобиль обстановку и сохраняйте контроль над автомобилем. При обнаружении риска оцарапывания или иных рисков при использовании данной функции, немедленно прекратите ее использование.
- Обязательно используйте функцию дистанционного управления прямолинейным движением, когда автомобиль находится в пределах вашей видимости.
- Рулевое колесо и колёса автоматически вернутся в правильное положение при активации функции дистанционного управления прямолинейным движением, поэтому убедитесь, что рулевое колесо может поворачиваться нормально.
- После завершения дистанционного управления, при разблокировке автомобиля через дистанционное управление приложением Ли Авто / Li Auto, ключ Bluetooth, интеллектуальный ключ или внешнюю ручку, наружные зеркала заднего вида автоматически раскроются. Перед разблокировкой убедитесь, что окружающая обстановка безопасна, чтобы избежать царапин

Предупреждение

раскрывающимися наружными зеркалами заднего вида на препятствиях или транспортных средствах.

- Пожалуйста, ознакомьтесь с местным законодательством относительно доступности функции дистанционного управления прямолинейным движением.

Функциональные ограничения

Система автоматической парковки не может полностью заменить водителя в оценке дорожной обстановки и не гарантирует успешное выполнение парковки в каждом случае. Функции автоматической парковки и вызова по прямой линии имеют ограничения в следующих ситуациях.

При работе системы парковки в условиях, когда механические системы или внешняя среда не соответствуют требованиям, эффективность парковки может снизиться или транспортное средство не сможет разместиться на парковочном месте, включая, но не ограничиваясь следующими случаями:

- На рулевом колесе установлен тяжелый чехол. В процессе управления парковкой система не может точно регулировать поворота рулевого колеса и обеспечивать движение в соответствии с рассчитанным углом.
- Используются шины неоригинального размера.
- Давление в шинах недостаточное или неодинаковое.
- Установлены цепи противоскольжения.
- Функции могут использоваться только на сухих, ровных, без уклона, неровностей и выпуклостей асфальтированных поверхностях.

Когда система парковки работает, под влиянием характеристик ультразвукового радара система парковки может плохо распознавать препятствия или система вообще не может распознавать препятствия в следующих условиях, включая, но не ограничиваясь следующим:

- На парковочном месте или рядом с ним имеется заметный шов или трещина на дорожном покрытии.

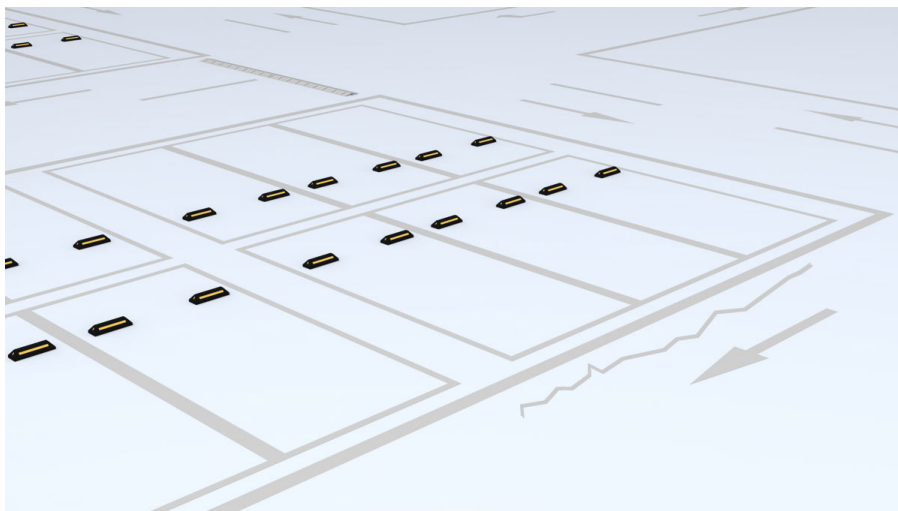

- На парковочном месте или рядом с ним находятся дренажная канава, решётка водостока или люк.

Умное управление

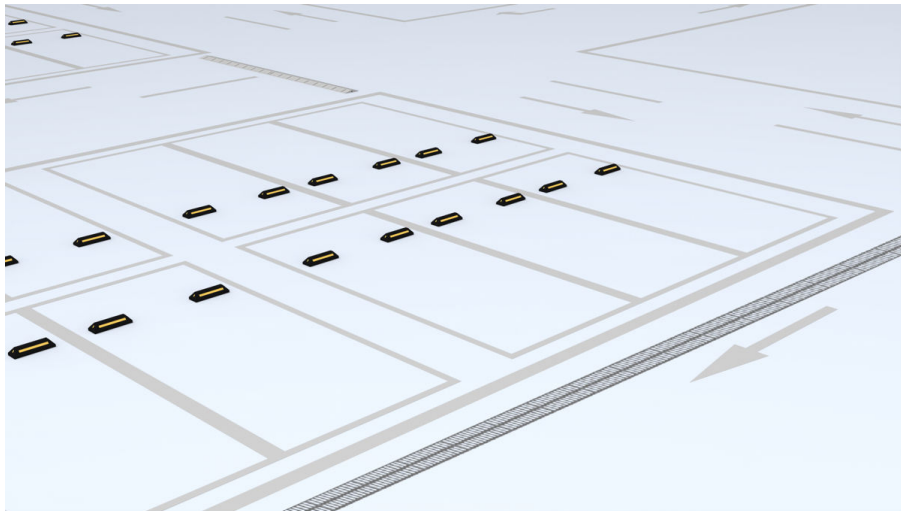

- Наличие объекта меньшего размера, объект под бампером, объекты, расположенные слишком близко или слишком далеко от автомобиля.
- Имеется нависающий объект, который невозможно обнаружить.
- Вокруг слышны ультразвуковые шумы той же частоты, такие как звук металла, звук выхлопных газов и т. п.
- Препятствие имеет небольшие размеры и плохо отражает звуковые волны, например: металлическая сетка, ограждение, столб, трос, тележка для покупок и т.п.
- Препятствие представляет собой снег, хлопок или другие материалы, поверхность которых легко поглощает звуковые волны.
- Система не всегда может распознать пешеходов, велосипедистов, детей или животных, находящихся рядом с автомобилем.
- Препятствие представляет собой конический объект или объект с наклонной поверхностью.
- Препятствие представляет собой угол стены, заднюю часть транспортного средства и другие прямоугольные объекты.
- Автомобиль находится на траве или разбитой дороге.

- Вблизи радара происходит температурное расслоение.
- Ультразвуковой радар поврежден, смещен или перекрыт посторонними предметами.

Камеры также имеют ограничения. Ситуации, которые могут повлиять на нормальную работу системы парковки, включая, но не ограничиваясь следующим:

- Повреждены левое/правое внешние зеркала заднего вида или камеры переднего/заднего вида, вследствие чего камеры не работают либо имеют нарушения в настройках.
- Камера повреждена или заблокирована.
- Чрезмерно яркое окружающее освещение. Например, камера подвергается прямому воздействию солнечного света.
- Окружающая среда слишком темная. Например, подземные гаражи или ночью без освещения.
- Яркость окружающей среды резко меняется или яркость окружающей среды неравномерна, например, парковочные места в пятнистых тенях деревьев или парковочные места на поверхности с отражающей краской для пола.
- Линия парковочного места нечеткая или цветовой контраст между линией парковочного места и парковочным местом неочевиден, например, парковочные места на плиточном полу или следы, оставленные колесом при проезде по воде.
- Парковочные места неправильной формы, например, трапециевидные парковочные места с неодинаковой шириной спереди и сзади или изогнутые парковочные места в парковочных зданиях.
- Рядом с парковочным местом находится круглая/квадратная колонна.
- Часть препятствия входит в парковочное место или примыкает к нему.
- Система не может распознать и исключить зарезервированные парковочные места или парковочные места без разметочных линий, конусных ограждений, табличек ограничения парковки, парковочных замков.
- Система не может исключить парковочные места с препятствиями, такими как пешеходы, велосипеды, трехколесные велосипеды, низкий мусор, кирпичи и т. д.

Умное управление

- Цементная колонна с цветом плитуса, совпадающим с цветом пола.

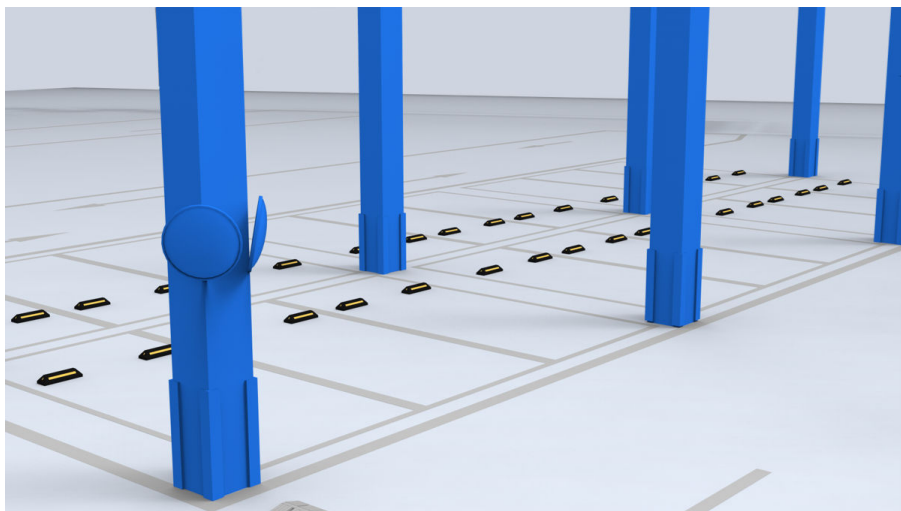

- Парковочные места с граффити.



Система парковки не может использоваться в каждом сценарии, и следующие сценарии в частности требуют внимания:

- Парковочные места расположены рядом с крутыми склонами и ступенями



- Имеются многоярусные гаражи.

Умное управление

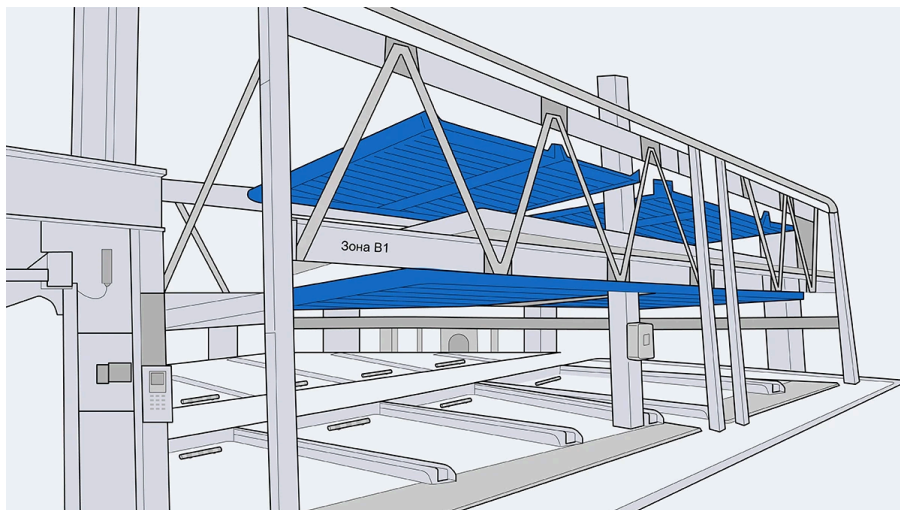

- Рядом с парковочным местом есть углубление или выбоина.

Рядом с парковочным местом есть углубление.

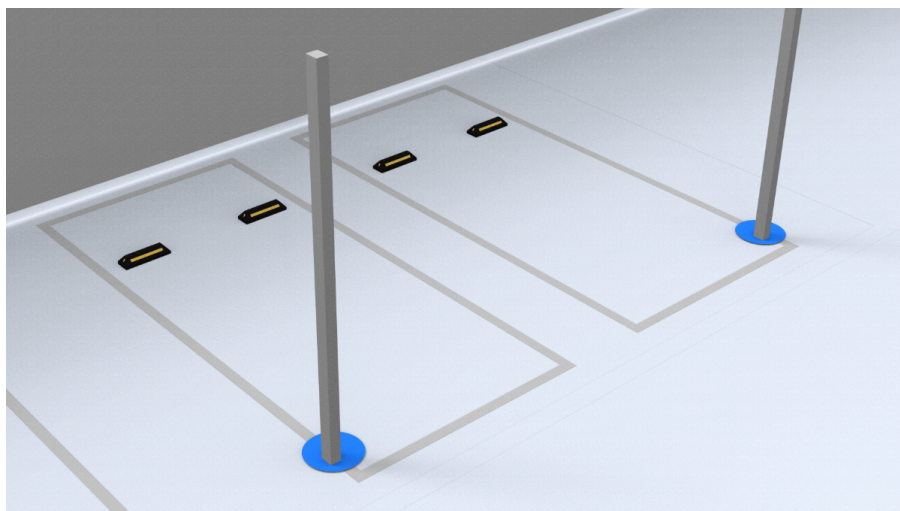

Отсутствие дорожного покрытия рядом с парковочным местом

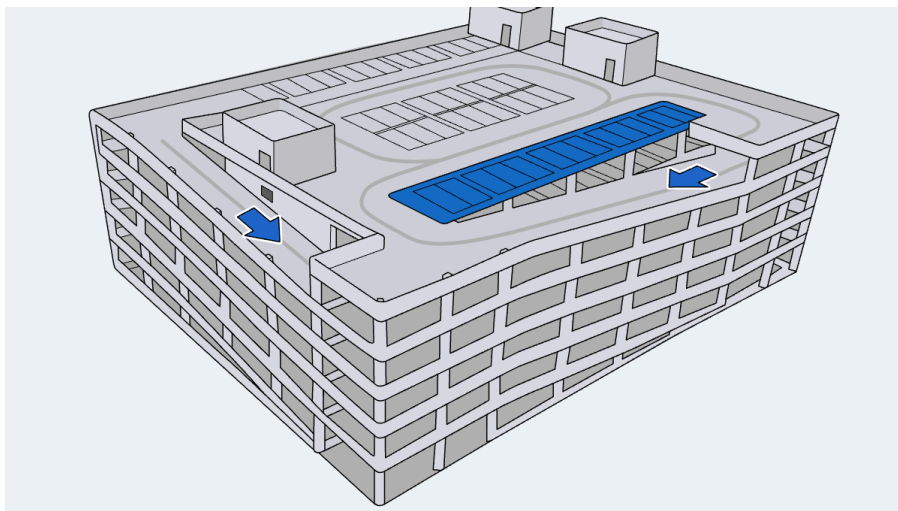

- Имеется препятствие чрезвычайно близко к парковочному месту.

При наличии препятствия в непосредственной близости от парковочного места (например, бетонной колонны вплотную к линии парковки или частично заходящей на её территорию), в связи с ограничениями датчиков возникает определенная погрешность в определении расстояния до объекта. Будьте особо внимательны и своевременно принимайте управление на себя, чтобы избежать опасности поцарапать автомобиль.

Наличие цементной колонны в непосредственной близости к парковочному месту.

Умное управление

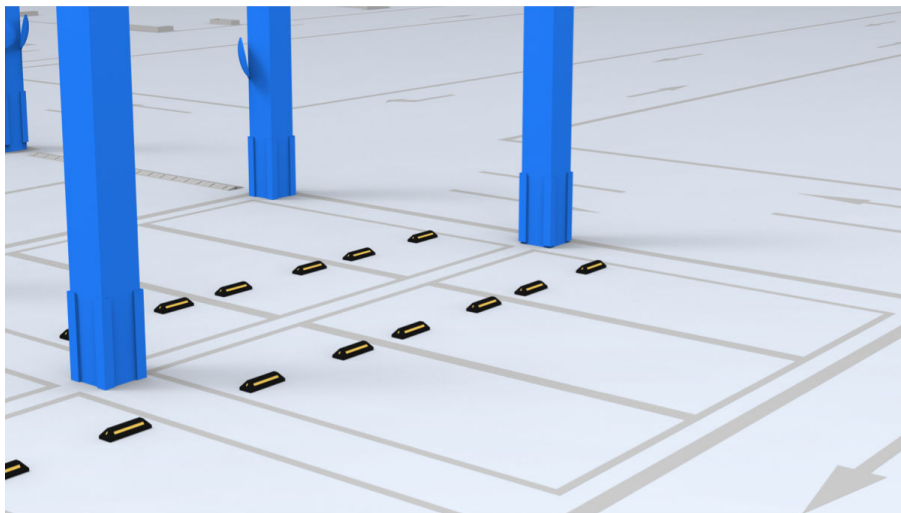

Имеется цементный столб, который частично входит в парковочное место.

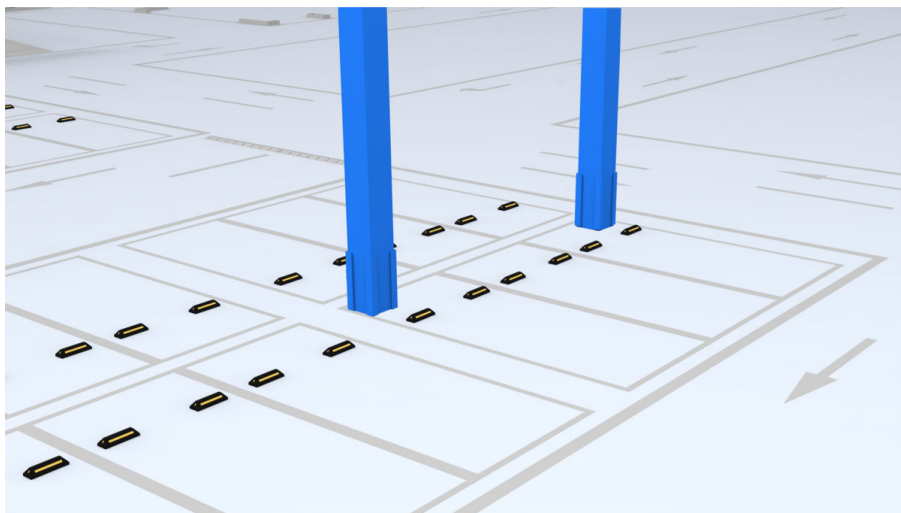

- Нависающее препятствие

Когда имеются нависающие препятствия (например, пожарные ящики, запасные колеса транспортных средств, задние части грузовиков), из-за ограничений датчиков препятствия не могут быть обнаружены, или эффект обнаружения плохой, существует риск царапин, не выбирайте такие места для парковки.

Рядом находится пожарный гидрант, который не может быть обнаружен системой.

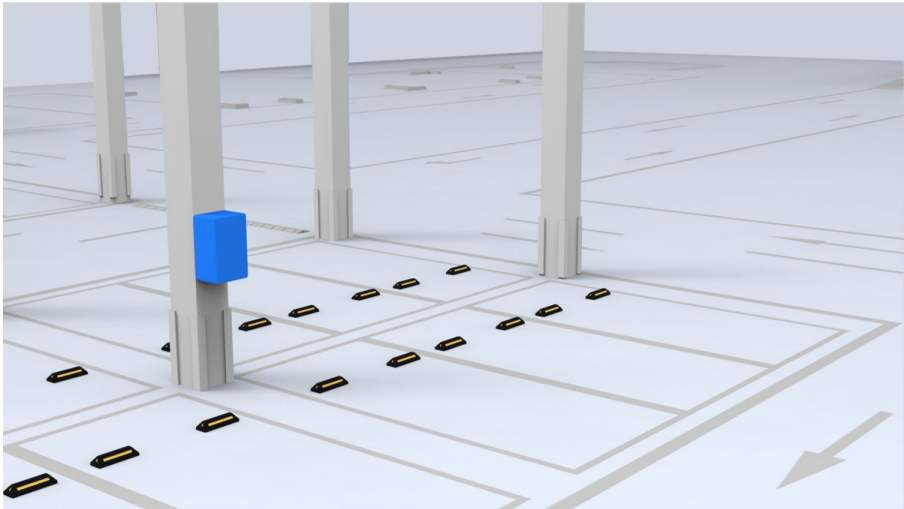

Имеется внешнее запасное колесо, которое не может быть обнаружено.

Умное управление

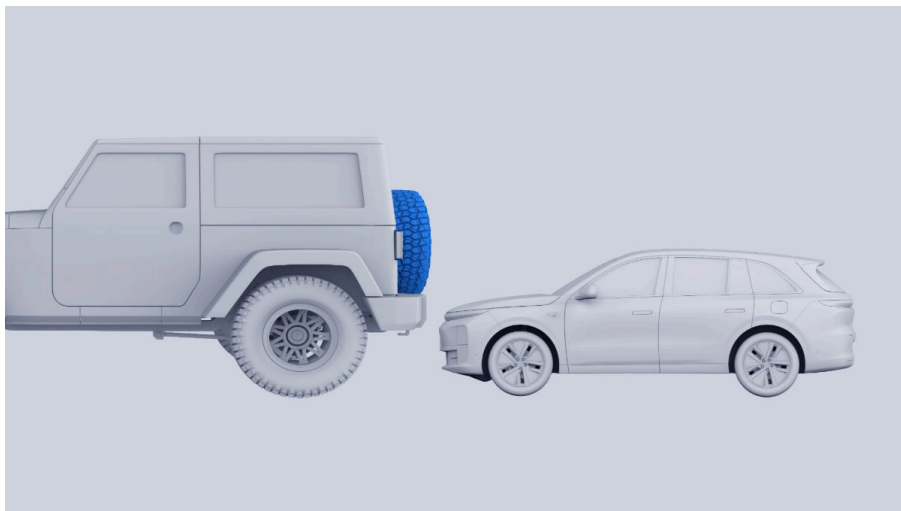

Имеется хвостовая часть грузовика, которая не может быть обнаружена.

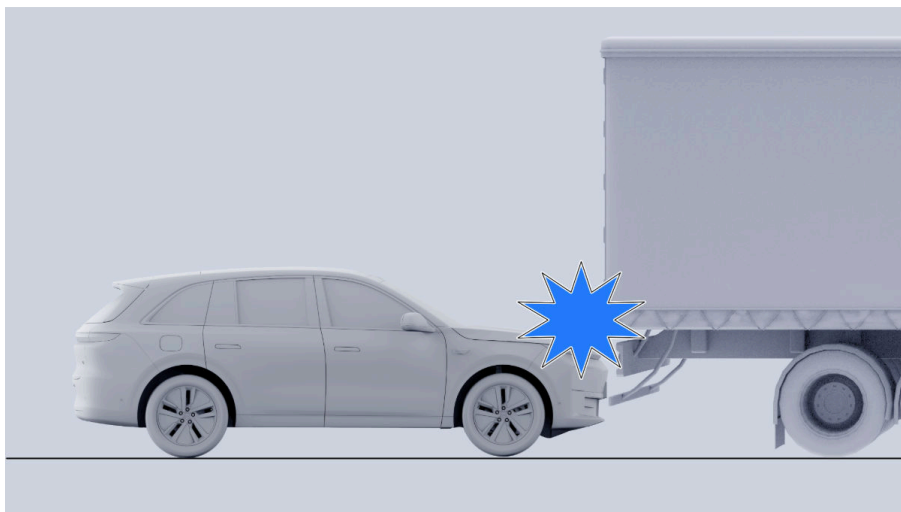

- Имеется препятствие со специальной формой.

От препятствий нестандартной формы (прямоугольные колонны, буксирные крюки, объекты с острыми краями, неправильной формы) датчики получают слабый обратный сигнал, что может привести к обнаружению с задержкой или невозможности обнаружения. Это создает риск столкновения и царапин. Сохраняйте контроль над автомобилем и своевременно вмешивайтесь в управление.

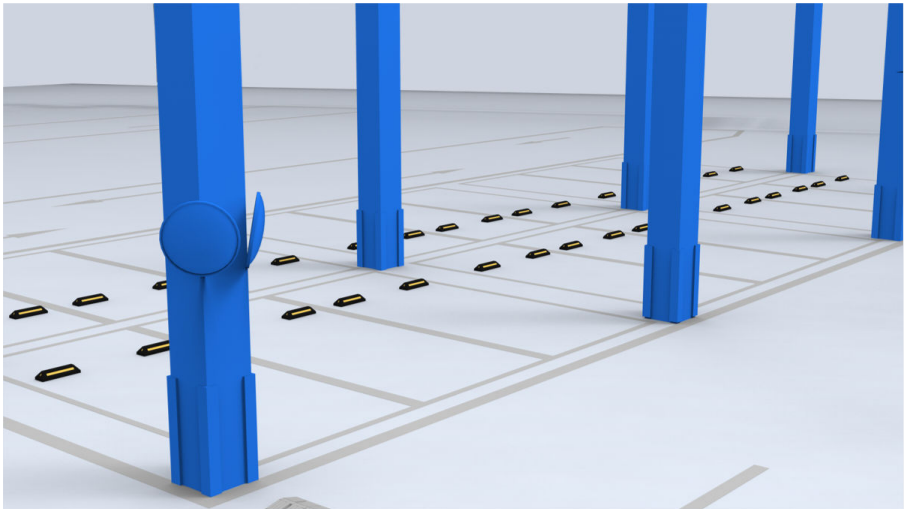

Буксировочный крюк

Умное управление

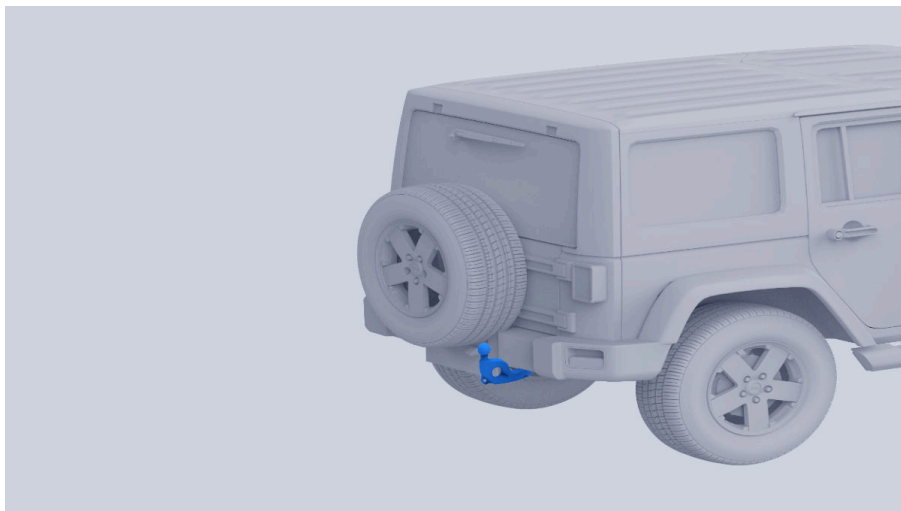

Имеется дверь с острыми углами.

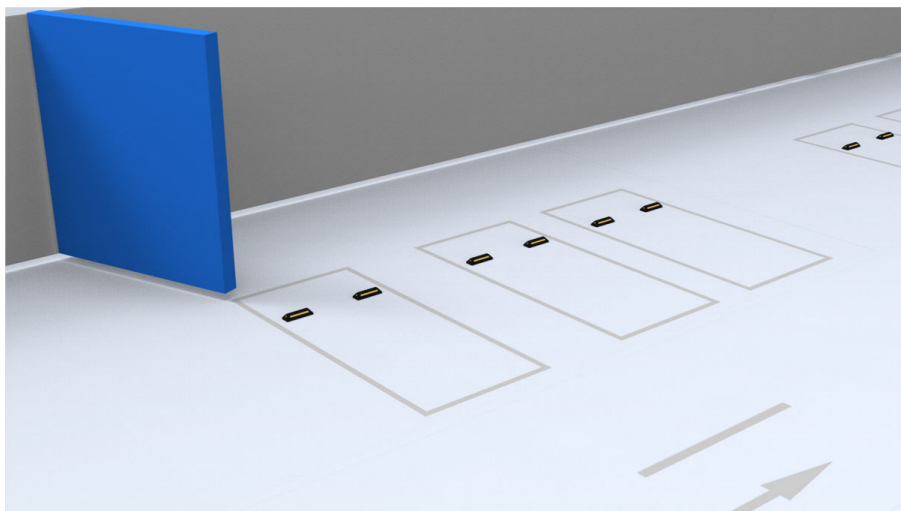

Имеются нестандартные препятствия.



Дистанционная парковка

Дистанционная парковка включает две функции: Дистанционная парковка (RPA) и парковка с закрытыми дверями.

Предупреждение

- Функция дистанционной парковки является функцией ассистента вождения и срабатывает не во всех случаях. Она не снимает с водителя необходимость внимательного наблюдения и оценки окружающей обстановки. При использовании данной функции всегда внимательно осматривайте окружающую автомобиль обстановку и сохраняйте контроль над автомобилем. При обнаружении риска оцарапывания или иных рисков при использовании данной функции, немедленно прекратите ее использование.
- Проверьте местное законодательство на предмет возможности использования функции дистанционной парковки.

Умное управление

Использование функции дистанционной парковки (RPA)

После использования функции автоматического поиска парковочного места пользователь может управлять процессом парковки через мобильное приложение, что решает проблему невозможности выхода из автомобиля на узких парковочных местах.

⚠ Подсказка

Для обеспечения безопасности при использовании дистанционной парковки (RPA) обязательно должны быть соблюдены приведенные ниже условия.

- Водитель выполнил проверку обучения дистанционной парковки.
- Включена функция помощника автоматической парковки.
- Bluetooth-ключ на телефоне установил соединение с транспортным средством.

1. Вы можете включить и выключить функцию автоматической парковки на центральном информационном дисплее > [Настройки] > [AD Pro] > [APA] > [Помощь при автоматической парковке] .

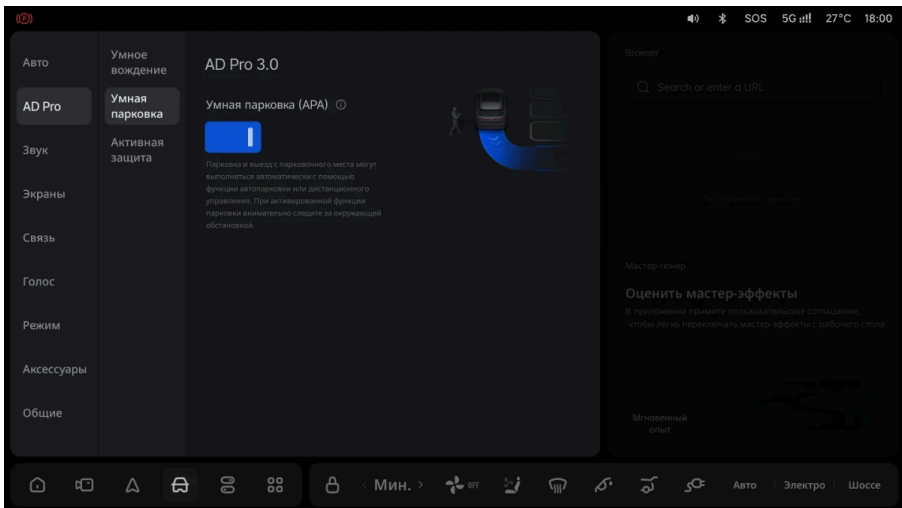

- Используйте функцию автоматической парковки для поиска подходящего парковочного места, нажмите кнопку [Парковка после выхода], дождитесь переключения системы на режим «Р», после чего покиньте транспортное средство и закройте двери.

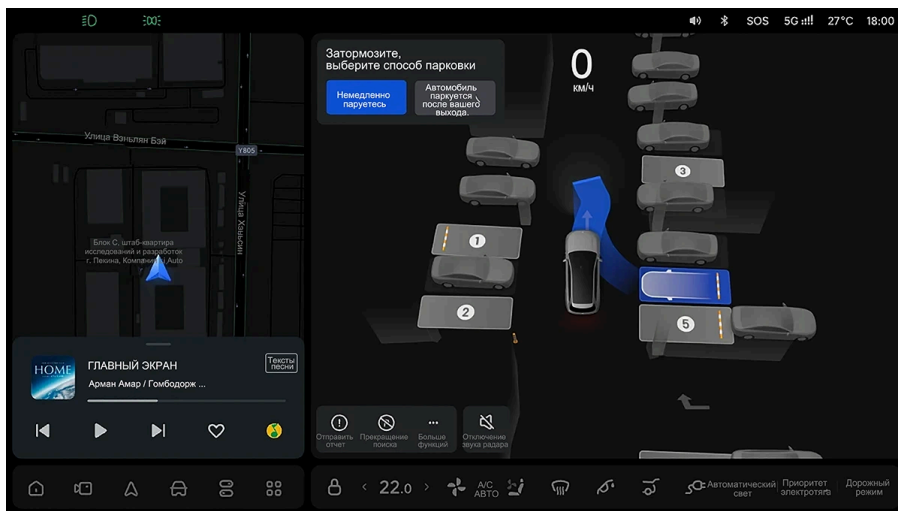

- Откройте приложение Ли Авто / Li Auto на своем мобильном телефоне, коснитесь карточки «Дистанционная парковка (RPA) готова». Нажмите карточку [Войти] на странице управления транспортным средством, дождитесь загрузки страницы, нажмите [Старт] — автомобиль начнет автоматическую парковку.

Подсказка

При слишком близком приближении к препятствиям или возникновении риска столкновения и царапин во время парковки необходимо оценить обстановку и быть готовым нажать [Пауза] для остановки транспортного средства.

Умное управление

4. После завершения парковки автомобиль автоматически переключится на передачу Р. Если пользователь не управляет автомобилем, он автоматически блокируется в течение 30 секунд.

5. Пауза и возобновление

В процессе автоматической парковки с функцией дистанционного управления (RPA) пользователь может в любой момент нажать кнопку [Пауза] в мобильном приложении, чтобы приостановить парковку в зависимости от окружающей обстановки.

После приостановки функции пользователь может коснуться «Возобновить» на странице, чтобы продолжить парковку:

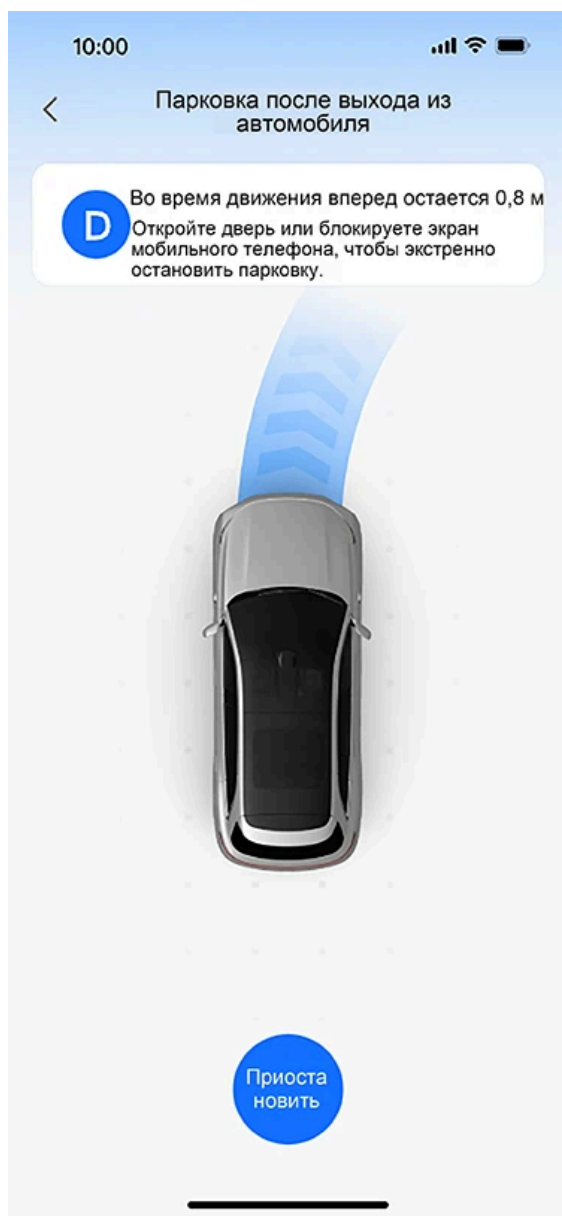

Умное управление

6. Отключение функции

В процессе дистанционной парковки (RPA) действия пользователя или воздействие окружающей среды могут привести к восстановимому отключению системы, включая следующие операции:

- Откройте багажник.
- Открытие двери.
- Открытие капота.
- Функция приостановлена более чем на 30 секунд и не возобновляется.
- Сопряжение по Bluetooth прервано.
- Выход со страницы управления дистанционной парковкой (RPA) из-за блокировки экрана, входящего звонка, переключения приложений и других причин.

При восстановимом отключении пользователь может нажать [Повторить] в приложении после устранения причины прекращения работы согласно подсказкам или выбрать [Выйти из парковки] для завершения функции дистанционной парковки (RPA).

В процессе дистанционной парковки (RPA) системный сбой или ошибка планирования маршрута могут привести к невозможному отключению системы, в связи с чем пользователю необходимо сесть в транспортное средство для завершения парковки вручную. Подсказка приложения выглядит следующим образом:

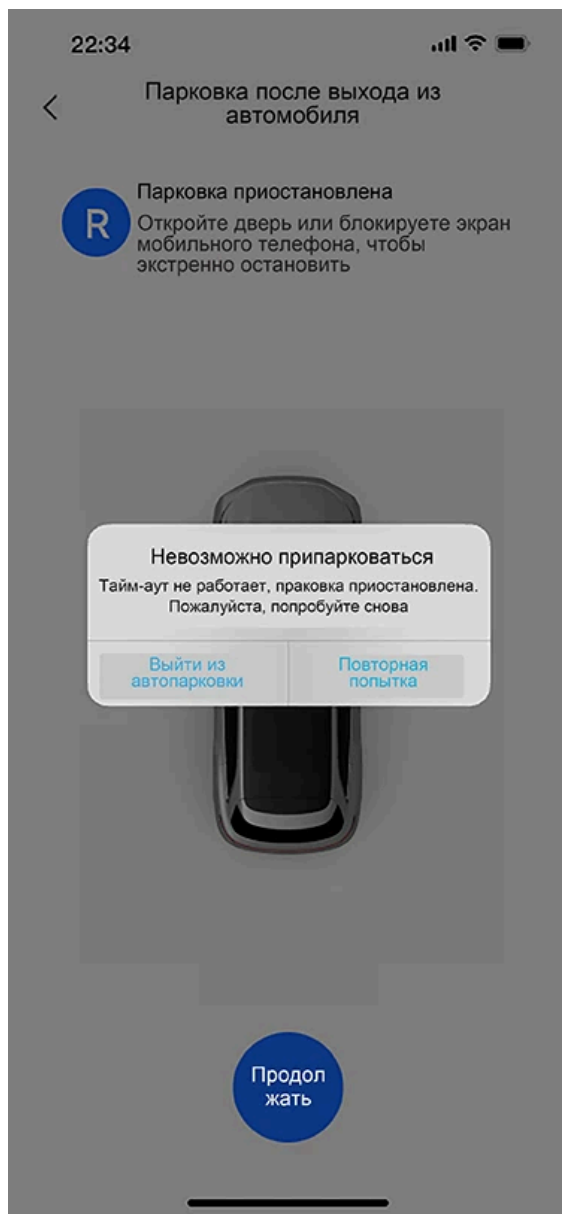

Умное управление

Использование функции парковки с закрытыми дверями

Закрытие двери и парковка — более удобный и плавный процесс для пользователей, которые используют функцию автоматической парковки для поиска парковочного места, имеют при себе смарт-ключ или Bluetooth-ключ, чтобы выйти из автомобиля, и запускают парковку, длительным нажатием на дверную ручку.

1. Используйте функцию автоматической парковки, чтобы найти подходящее парковочное место, нажмите «Припарковаться после выхода», дождитесь, переключитесь на передачу P, выйдите из автомобиля и закройте двери.

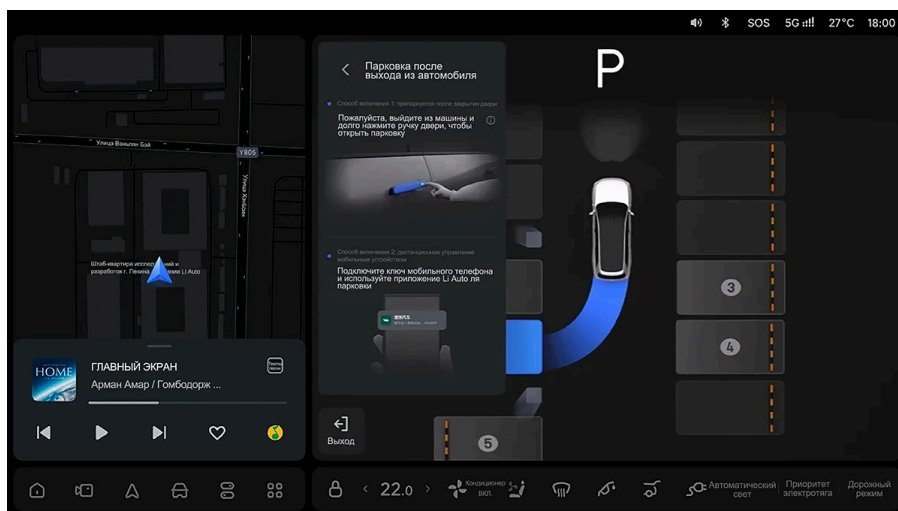

⚠ Подсказка

- Перед первым использованием внимательно прочтите Руководство пользователя.
- Перед выходом из автомобиля обязательно берите с собой смарт-ключ и телефон.

2. После выхода из автомобиля нажмите и удерживайте в течение 2 секунд ручку двери со стороны водителя. После активации функции включится аварийная сигнализация. Держитесь от автомобиля на расстоянии не менее 1 метра, и он начнет автономное движение.



Подсказка

- При активации функции убедитесь, что ручка водительской двери чистая и не имеет препятствий.
- При активации убедитесь в том, что телефон связан по Bluetooth с автомобилем или что смарт-ключ находится в радиусе 5 метров от автомобиля.

3. При работе функции вы можете приостановить процесс парковки, нажав любую кнопку на смарт-ключе или используя кнопку [Пауза] на странице управления транспортным средством в мобильном приложении.

Умное управление



Подсказка

- При работе функции необходимо постоянно контролировать безопасность окружающей обстановки и немедленно останавливать транспортное средство при возникновении любых рисков.
- Если автомобиль несвоевременно реагирует на команду паузы, выполните экстренную остановку, открыв дверь.

4. После остановки автомобиля можно продолжить процесс парковки, нажав любую кнопку на смарт-ключе или коснувшись «Продолжить» на странице управления автомобилем в мобильном приложении.

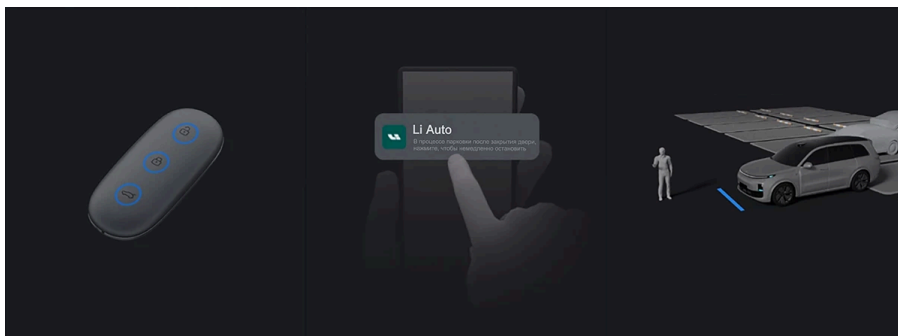

Подсказка

- Если длительность паузы превышает 30 секунд, необходимо нажать ручку двери водителя на 2 секунды, чтобы продолжить процесс парковки.
- При открывании двери после закрытия нажмите ручку двери водителя на 2 секунды, чтобы продолжить процесс парковки.

5. После завершения парковки автомобиль автоматически переключится на передачу Р и заблокируется в течение 30 секунд.

Функциональные ограничения

Дистанционная парковка является функцией помощи, которая не может полностью заменить водителя в оценке информации об окружающей обстановке. Она может гарантировать, что парковка будет успешной каждый раз. В следующих ситуациях существуют ограничения.

При работе системы парковки в условиях, когда механические системы или внешняя среда не соответствуют требованиям, эффективность парковки может снизиться или транспортное средство не сможет разместиться на парковочном месте, включая, но не ограничиваясь следующими случаями:

- Установлены цепи противоскольжения.
- Используются шины неоригинального размера.

Умное управление

- Давление в шинах недостаточное или неодинаковое.
- На рулевом колесе установлен тяжелый чехол. В процессе управления парковкой система не может точно регулировать поворота рулевого колеса и обеспечивать движение в соответствии с рассчитанным углом.

Когда система парковки работает, под влиянием характеристик ультразвукового радара система парковки может плохо распознавать препятствия или система вообще не может распознавать препятствия в следующих условиях, включая, но не ограничиваясь следующим:

- На парковочном месте или рядом с ним имеется заметный шов или трещина на дорожном покрытии.
- На парковочном месте или рядом с ним находятся дренажная канава, решётка водостока или люк.
- Наличие объекта меньшего размера, объект под бампером, объекты, расположенные слишком близко или слишком далеко от автомобиля.
- Имеется нависающий объект, который невозможно обнаружить.
- Вокруг слышны ультразвуковые шумы той же частоты, такие как звук металла, звук выхлопных газов и т. п.
- Препятствие имеет небольшие размеры и плохо отражает звуковые волны, например: металлическая сетка, ограждение, столб, трос, тележка для покупок и т.п.
- Препятствие представляет собой снег, хлопок или другие материалы, поверхность которых легко поглощает звуковые волны.
- Система не всегда может распознать пешеходов, велосипедистов, детей или животных, находящихся рядом с автомобилем.
- Препятствие представляет собой конический объект или объект с наклонной поверхностью.
- Препятствие представляет собой угол стены, заднюю часть транспортного средства и другие прямоугольные объекты.
- Автомобиль находится на траве или разбитой дороге.
- Вблизи радара происходит температурное расслоение.

- Ультразвуковой радар поврежден, смещен или перекрыт посторонними предметами.

Камеры также имеют ограничения. Ситуации, которые могут повлиять на нормальную работу системы парковки, включая, но не ограничиваясь следующим:

- Повреждены левое/правое внешние зеркала заднего вида или камеры переднего/заднего вида, вследствие чего камеры не работают либо имеют нарушения в настройках.
- Камера повреждена или заблокирована.
- Чрезмерно яркое окружающее освещение. Например, камера подвергается прямому воздействию солнечного света.
- Окружающая среда слишком темная. Например, подземные гаражи или ночью без освещения.
- Яркость окружающей среды резко меняется или яркость окружающей среды неравномерна, например, парковочные места в пятнистых тенях деревьев или парковочные места на поверхности с отражающей краской для пола.
- Линия парковочного места нечеткая или цветовой контраст между линией парковочного места и парковочным местом неочевиден, например, парковочные места на плиточном полу или следы, оставленные колесом при проезде по воде.
- Парковочные места неправильной формы, например, трапециевидные парковочные места с неодинаковой шириной спереди и сзади или изогнутые парковочные места в парковочных зданиях.
- Рядом с парковочным местом находится круглая/квадратная колонна.
- Часть препятствия входит в парковочное место или примыкает к нему.
- Система не может распознать и исключить зарезервированные парковочные места или парковочные места без разметочных линий, конусных ограждений, табличек ограничения парковки, парковочных замков.
- Система не может исключить парковочные места с препятствиями, такими как пешеходы, велосипеды, трехколесные велосипеды, низкий мусор, кирпичи и т. д.
- Цементная колонна с цветом плитуса, совпадающим с цветом пола.

Умное управление

- Парковочные места с граффити.

Предупреждение

Приведенные выше предупреждения, предостережения и ограничения не охватывают все возможные ситуации, способные повлиять на нормальную работу функции дистанционной парковки. Являясь вспомогательной функцией вождения, функция дистанционной парковки не способна охватить все транспортные и дорожные условия. За контроль над автомобилем отвечает водитель. При использовании системы будьте внимательны, следите за обстановкой на дороге, при необходимости – принимайте соответствующие меры и сохраняйте контроль над автомобилем и готовность вмешаться в любой момент. Несоблюдение этих указаний может привести к получению серьезной травмы или смерти.

Интеллектуальная система помощи при парковке

Интеллектуальная система выезда с парковки получает информацию о текущем парковочном месте и окружающих препятствиях с помощью камер кругового обзора и ультразвуковых радаров, обрабатывает данные в реальном времени, вычисляет оптимальную траекторию выезда и управляет рулевым механизмом, переключением передач, ускорением и торможением для завершения маневра.

Использование функции

Водители могут использовать функцию выезда с парковки, следуя приведенным ниже действиям:

1. Подготовка к выезду с парковки.

Для перехода в интерфейс выезда с парковки необходимо выполнение следующих условий:

- Припаркуйте автомобиль на парковочном месте с помощью функции автоматической парковки.
- Селектор КПП установлен в положение «Р».
- Система исправна.
- Наружные зеркала заднего вида разложены.
- Все боковые двери, крышка багажника и капот закрыты.
- Ультразвуковые датчики и панорамная камера 360° функционируют нормально, обзор четкий и ничем не затруднен.
- Антиблокировочная система тормозов (ABS), система контроля тяги (TCS) или система электронного контроля устойчивости (ESP) не активированы.
- По крайней мере с одной стороны в направлении выезда с парковки должно быть достаточно места для проезда.

При выполнении вышеуказанных условий на центральном информационном дисплее появится значок функции интеллектуальной системы помощи при парковке.

Подсказка

Не отпуская педаль тормоза перед входом в интерфейс выезда с парковки.

2. Выбор направления движения для выезда с парковки

Направление выезда — в сторону автоматической парковки.

Внимание

Система имеет определенные ограничения и не может эффективно распознавать все обстоятельства. Перед началом парковки удостоверьтесь, что выбранное направление для последующего выезда является безопасным.

3. Начало выезда с парковки

В интерфейсе парковки нажмите на значок «Начать парковку».

Умное управление

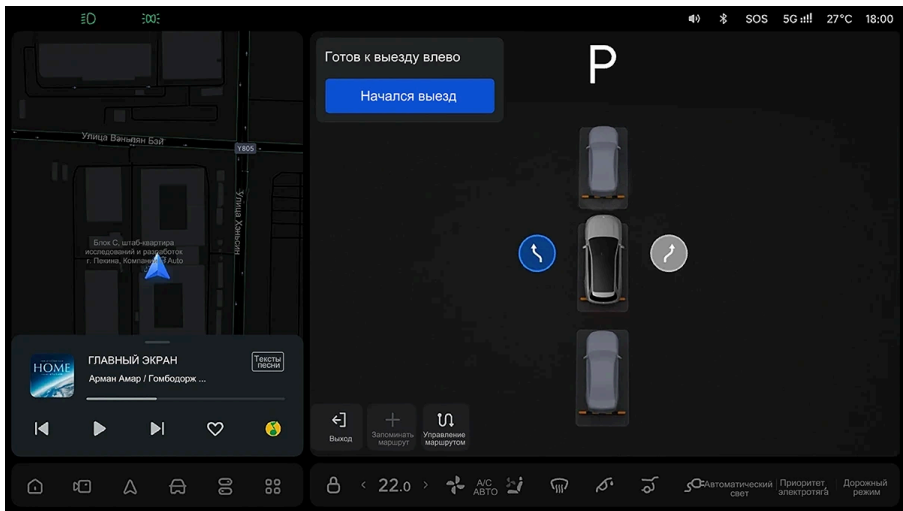

Предупреждение

- После начала выезда с парковки следите за тем, чтобы не получить травму от вращающегося рулевого колеса.
- Если после нажатия [Начать выезд с парковки] автомобиль не включает функцию выезда с парковки и скользит, немедленно выжмите педаль тормоза и остановите автомобиль. Выезжайте с парковки, когда окружающая обстановка безопасна.

4. Процесс и завершение выезда с парковки

Выполнение автоматического выезда.

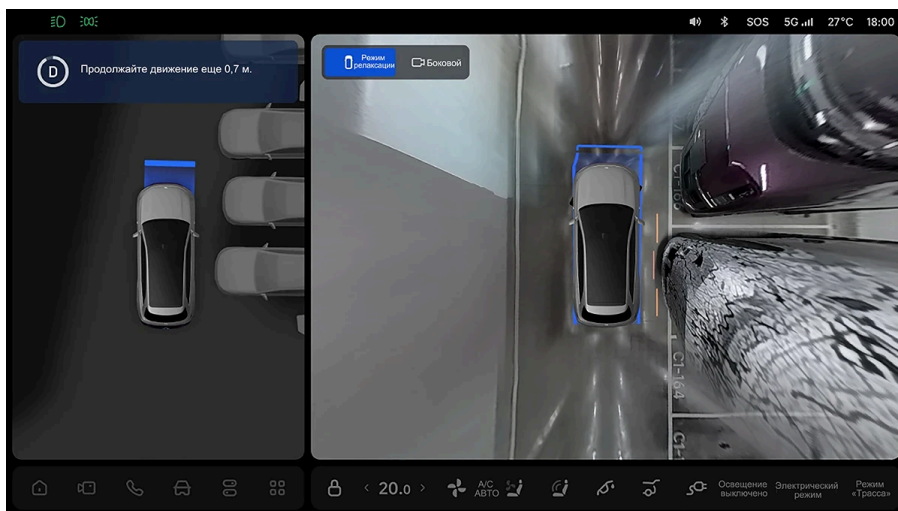

Предупреждение

Если автомобиль находится в опасной близости от препятствия или если есть риск оцарапывания и столкновения при выезде с парковки, система издаст звуковой сигнал, услышав который, водитель должен взять управление на себя, внимательно следя за окружающей обстановкой.

При завершении автоматического выезда с парковки на центральном информационном дисплее появится сообщение **【 Выезд завершен 】**, после чего транспортное средство автоматически переключится на режим «Р» и активирует электромеханический стояночный тормоз.

Умное управление

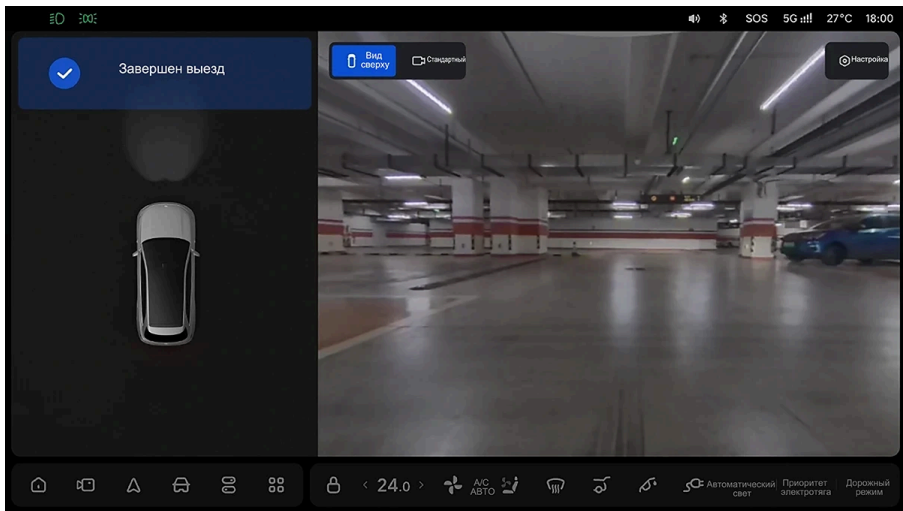

5. Остановка и возобновление выезда с парковки

Когда транспортное средство находится в процессе автоматического выезда с парковки, функция выезда приостанавливается, если открыта дверь, открыта задняя дверь, водительское сиденье не занято, нажата педаль тормоза или обнаружено препятствие на пути выезда. После приостановки из-за препятствий необходимо убедиться, что окружающая среда безопасна, и решить, продолжать ли выезд с парковки или нет.

Для возобновления автоматического выезда с парковки в режиме паузы нажмите на значок «Продолжить парковку» на центральном информационном дисплее.

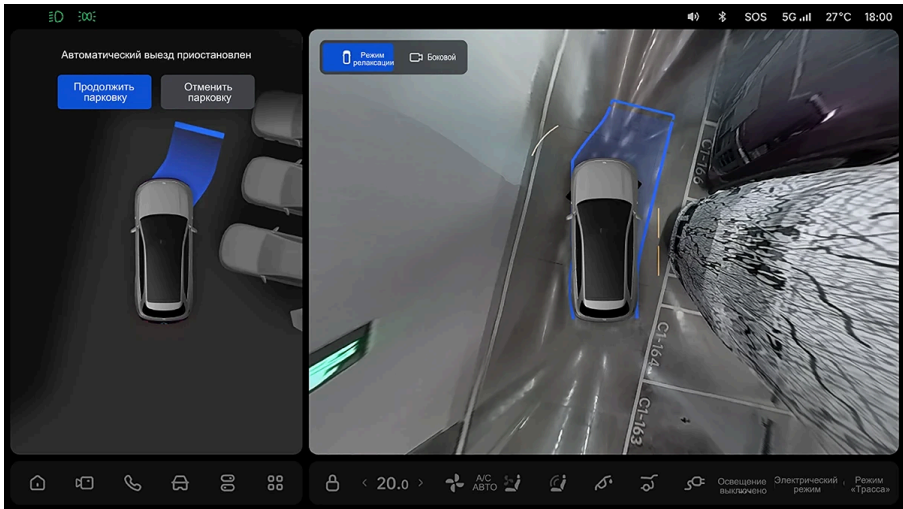

⚠ Подсказка

- В случае остановки функции из-за обнаружения препятствий, длящейся дольше определённого лимита, произойдет отключение ассистента выезда с парковочного места.
- При чрезмерно большом числе пауз в процессе выезда с парковки результат выезда может отличаться от ожидаемого.

6. Выезд с парковки отменен

При неисправности системы или вмешательстве водителя система отменит выезд с парковки. Транспортное средство автоматически переключится на передачу Р и активирует электронный стояночный тормоз.

Система отменит автоматическую парковку в следующих случаях:

- Неисправность системы.
- Срабатывание антиблокировочной системы (ABS), системы регулирования тяги (TCS) или электронной системы курсовой устойчивости (ESP).

Умное управление

- Система не может рассчитать маршрут парковки.
- Не удается возобновить выезд с парковки после паузы более 30 секунд.

Система отменит автоматический выезд с парковки, если водитель выполнит одно из следующих действий:

- Нажатие педали тормоза и переключение передачи.
- Открытие капота.
- Поворот рулевого колеса вручную.
- Нажатие значка «Отмена» в интерфейсе паузы.

Функциональные ограничения

Интеллектуальная система выезда с парковки — это функция помощи водителю, которая не может полностью заменить водителя в оценке окружающих условий и не может гарантировать, что каждый выезд с парковки будет успешен. В следующих ситуациях существуют ограничения.

Система интеллектуального выезда не может выполнить маневр в условиях, не соответствующих механическим требованиям, что может снизить эффективность выезда или привести к его срыву, включая, но не ограничиваясь следующими ситуациями:

- На рулевом колесе установлен тяжелый чехол. В процессе управления парковкой система не может точно регулировать поворота рулевого колеса и обеспечивать движение в соответствии с рассчитанным углом.
- Используются шины неоригинального размера.
- Давление в шинах недостаточное или неодинаковое.
- Установлены цепи противоскольжения.

На работу системы парковки могут оказывать влияние характеристики ультразвукового радара. При следующих обстоятельствах система выезда с парковки может снизить эффективность распознавания препятствий или не

распознать их, что приведет к повреждению транспортного средства или травмам, включая, но не ограничиваясь:

- На парковочном месте или рядом с ним имеется заметный шов или трещина на дорожном покрытии.

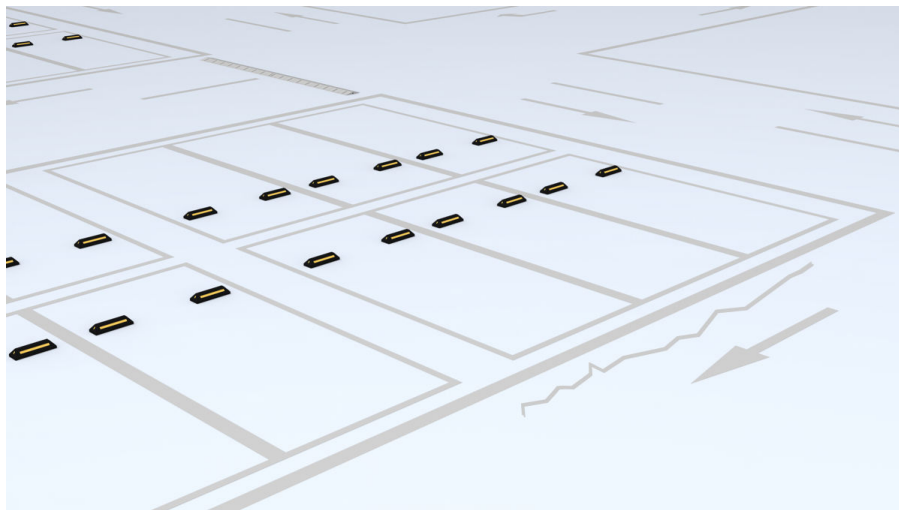

- На парковочном месте или рядом с ним находятся дренажная канава, решётка водостока или люк.

Умное управление

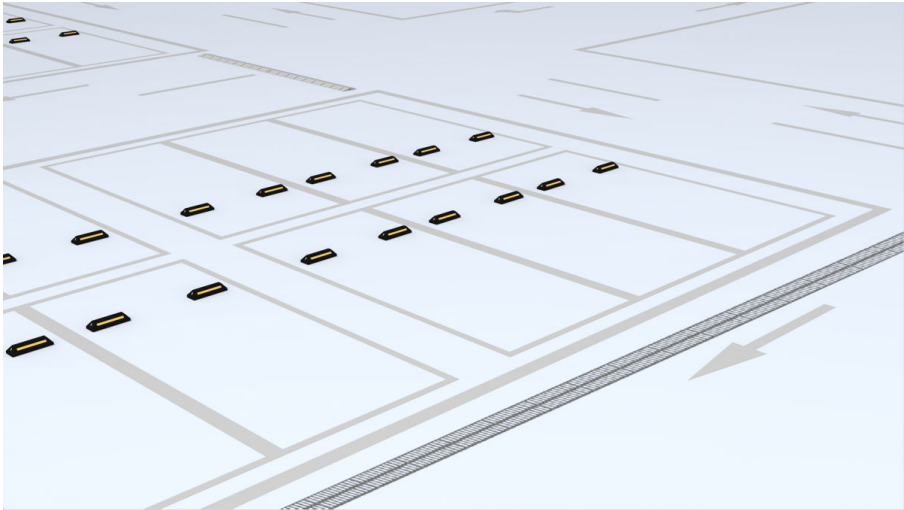

- Наличие объекта меньшего размера, объект под бампером, объекты, расположенные слишком близко или слишком далеко от автомобиля.
- Имеется нависающий объект, который невозможно обнаружить.
- Вокруг слышны ультразвуковые шумы той же частоты, такие как звук металла, звук выхлопных газов и т. п.
- Препятствие имеет небольшие размеры и плохо отражает звуковые волны, например: металлическая сетка, ограждение, столб, трос, тележка для покупок и т.п.
- Препятствие представляет собой снег, хлопок или другие материалы, поверхность которых легко поглощает звуковые волны.
- Система не всегда может распознать пешеходов, велосипедистов, детей или животных, находящихся рядом с автомобилем.
- Препятствие представляет собой конический объект или объект с наклонной поверхностью.
- Препятствие представляет собой угол стены, заднюю часть транспортного средства и другие прямоугольные объекты.
- Автомобиль находится на траве или разбитой дороге.

- Вблизи радара происходит температурное расслоение.
- Ультразвуковой радар поврежден, смещен или перекрыт посторонними предметами.

Камера также имеет определенные ограничения. На нормальную работу системы автоматического выезда с парковки могут влиять условия, включая, но не ограничиваясь следующим перечнем:

- Повреждены левое/правое внешние зеркала заднего вида или камеры переднего/заднего вида, вследствие чего камеры не работают либо имеют нарушения в настройках.
- Камера повреждена или заблокирована.
- Чрезмерно яркое окружающее освещение. Например, камера подвергается прямому воздействию солнечного света.
- Окружающая среда слишком темная. Например, подземные гаражи или ночью без освещения.
- Яркость окружающей среды резко меняется или яркость окружающей среды неравномерна, например, парковочные места в пятнистых тенях деревьев или парковочные места на поверхности с отражающей краской для пола.
- Линия парковочного места нечеткая или цветовой контраст между линией парковочного места и парковочным местом неочевиден, например, парковочные места на плиточном полу или следы, оставленные колесом при проезде по воде.
- Парковочные места неправильной формы, например, трапециевидные парковочные места с неодинаковой шириной спереди и сзади или изогнутые парковочные места в парковочных зданиях.
- Рядом с парковочным местом находится круглая/квадратная колонна.
- Часть препятствия входит в парковочное место или примыкает к нему.
- Система не может распознать и исключить зарезервированные парковочные места или парковочные места без разметочных линий, конусных ограждений, табличек ограничения парковки, парковочных замков.

Умное управление

- Система не может исключить парковочные места с препятствиями, такими как пешеходы, велосипеды, трехколесные велосипеды, низкий мусор, кирпичи и т. д.
- Цементная колонна с цветом плитуса, совпадающим с цветом пола.

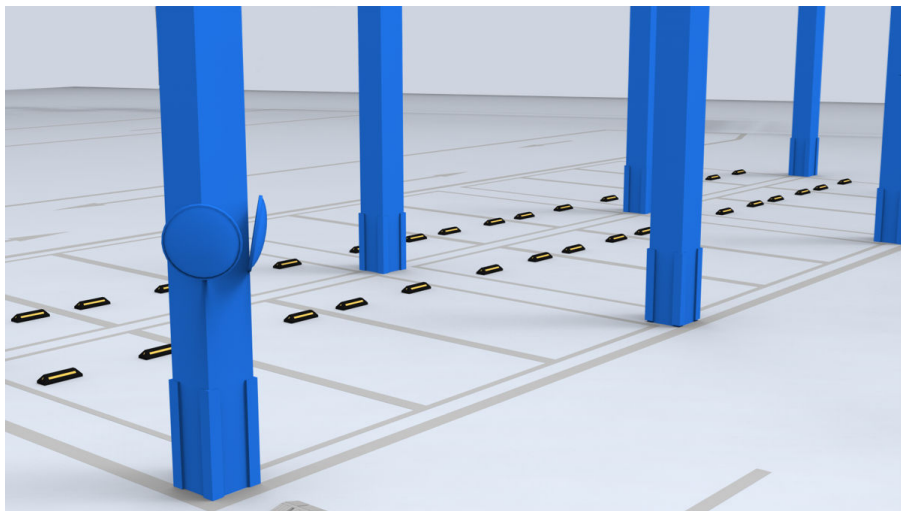

- Парковочные места с граффити.



Система автоматического выезда с парковки не может использоваться во всех сценариях. Особое внимание требуется в следующих ситуациях:

- Парковочные места оборудованы ступеньками или крутыми спусками.



Умное управление

- Имеются многоярусные гаражи.

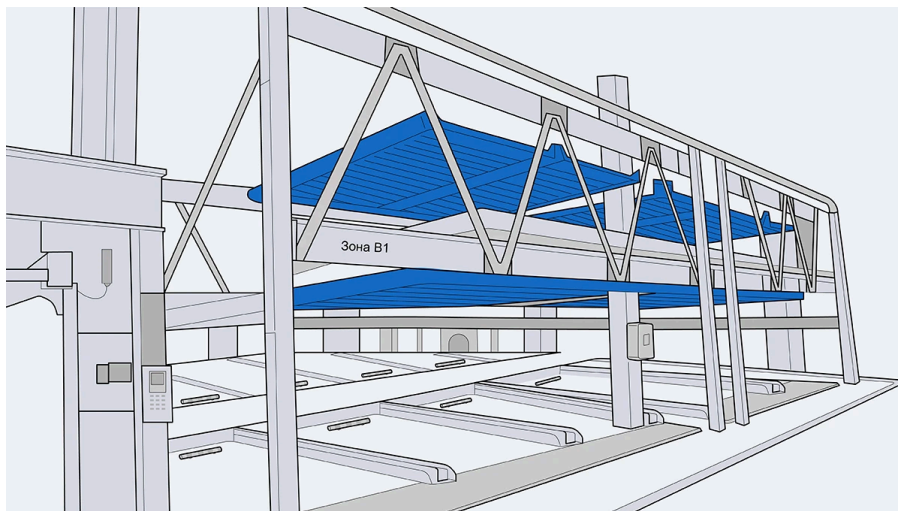

- Рядом с парковочным местом есть углубление или выбоина.

Рядом с парковочным местом есть углубление.

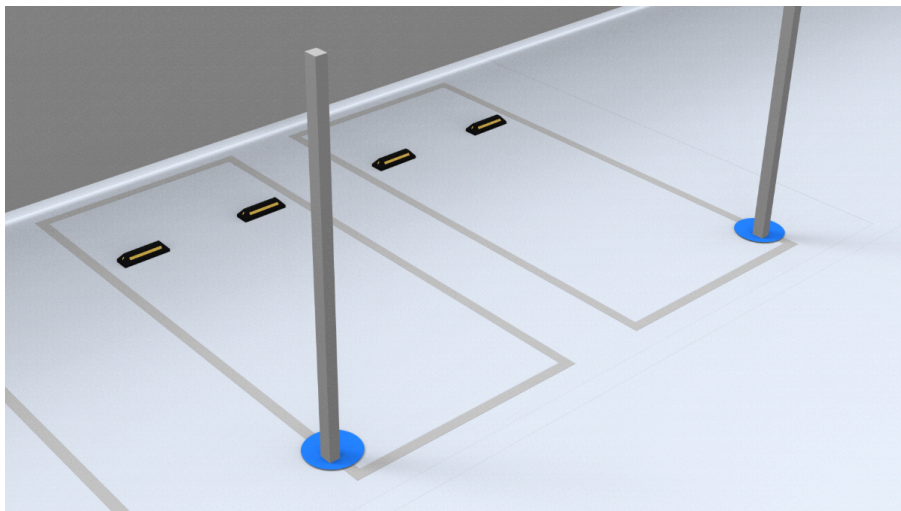

Рядом с парковочным местом отсутствует покрытие.

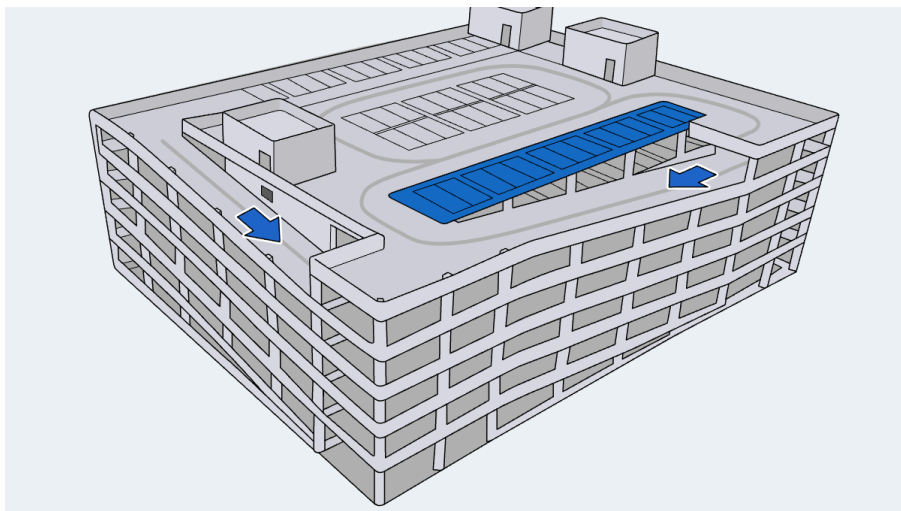

- Имеется препятствие чрезвычайно близко к парковочному месту.

Умное управление

Когда имеются препятствия, которые находятся близко к парковочному месту (такие как цементные столбы, которые находятся близко к парковочной линии или частично вторгаются в парковочное место), из-за ограничений датчиков могут быть некоторые ошибки в определении расстояния до препятствий. Пользователям необходимо повысить свое внимание и своевременно взять управление транспортным средством на себя, когда они обнаружат риск царапин.

Наличие цементной колонны в непосредственной близости к парковочному месту.

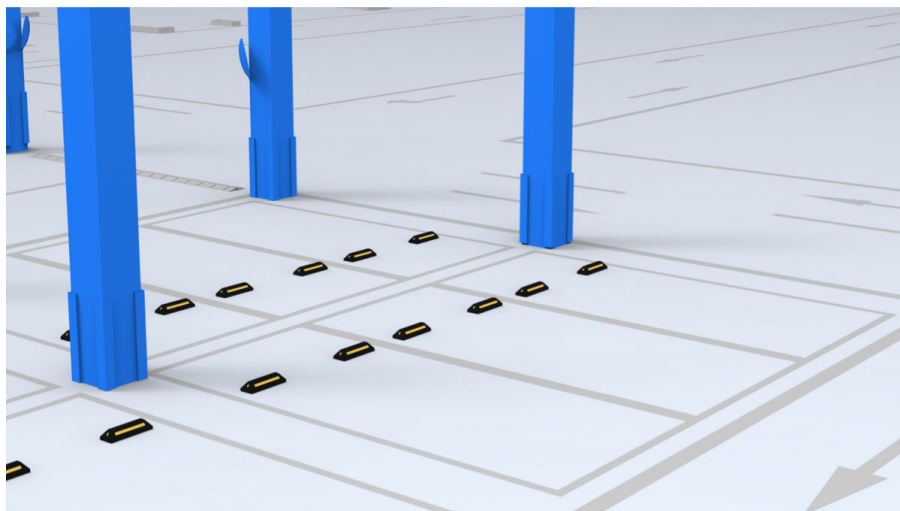

Имеется цементный столб, который частично входит в парковочное место.

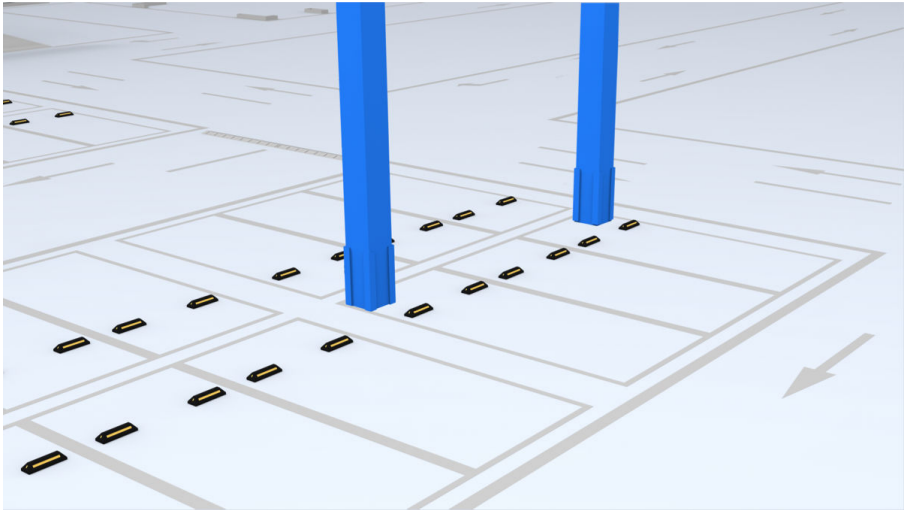

- Нависающее препятствие

При наличии подвесных препятствий (таких как пожарный щит, запасное колесо на задней двери автомобиля, задняя часть грузовика) из-за ограничений сенсоров препятствия могут не обнаруживаться или определяться неточно, что создает риск возникновения царапин; не выбирайте такие парковочные места для выезда.

Рядом находится пожарный гидрант, который не может быть обнаружен системой.

Умное управление

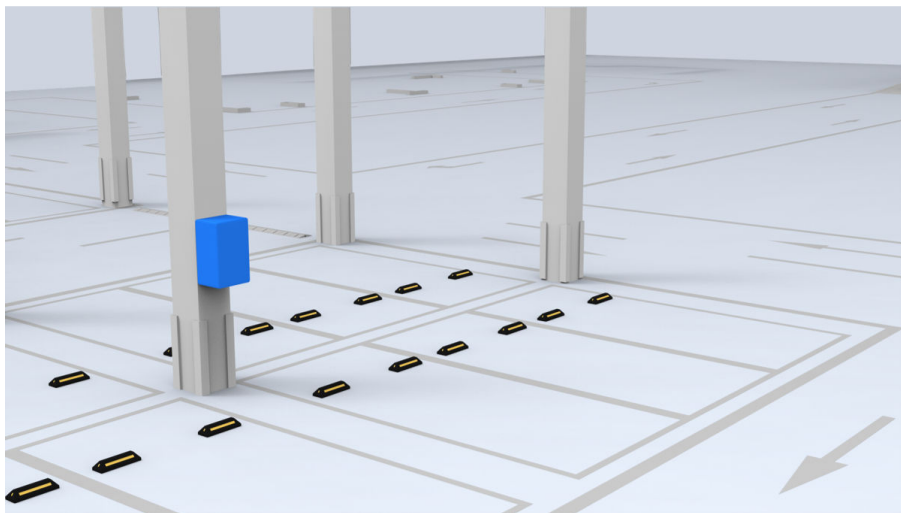

Имеется внешнее запасное колесо, которое не может быть обнаружено.

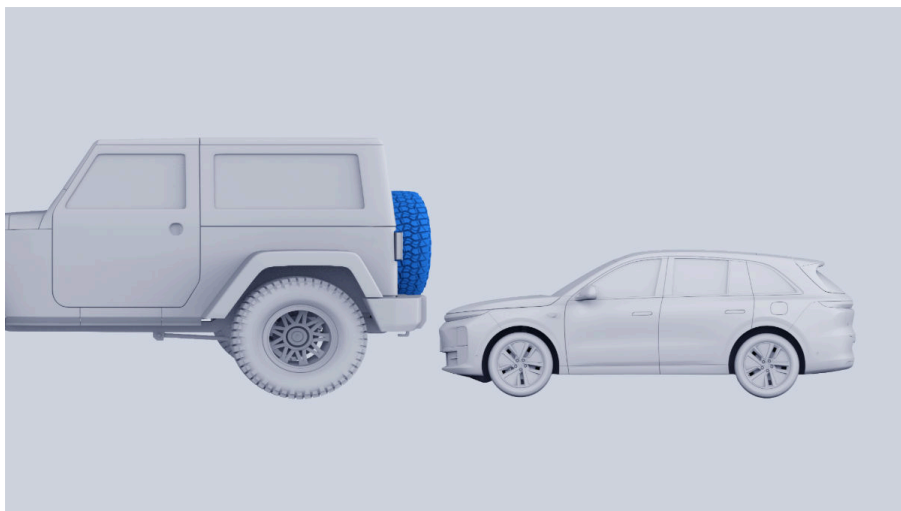

Имеется хвостовая часть грузовика, которая не может быть обнаружена.

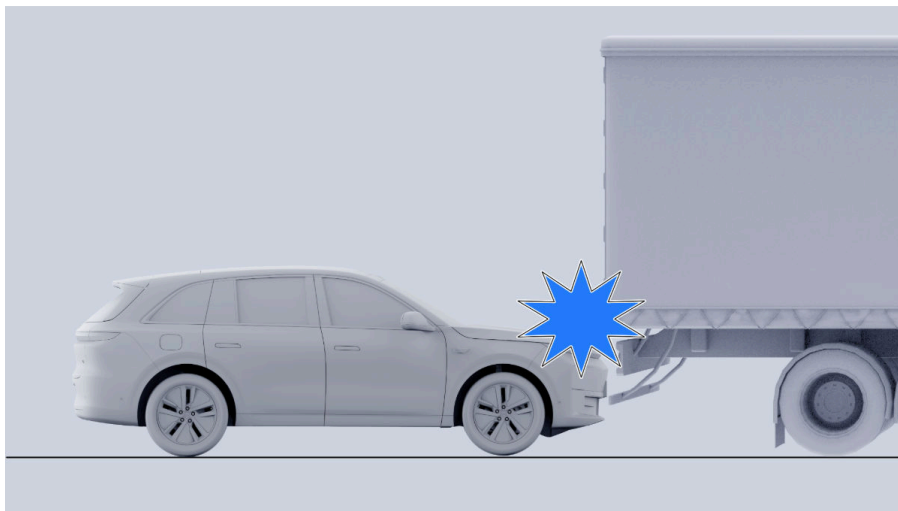

- Имеется препятствие со специальной формой.

Когда имеется препятствие со специальной формой (такое как цементный столб с прямым углом, буксировочный крюк, препятствие с острым углом, препятствие неправильной формы), поскольку обратная информация, получаемая датчиком, слабая, система не может распознать препятствие или распознает его с задержкой. В этом случае существует риск столкновения и появления царапин. Пожалуйста, будьте внимательны и будьте готовы взять управление автомобилем на себя в любой момент.

Наличие прямоугольной цементной колонны.

Умное управление

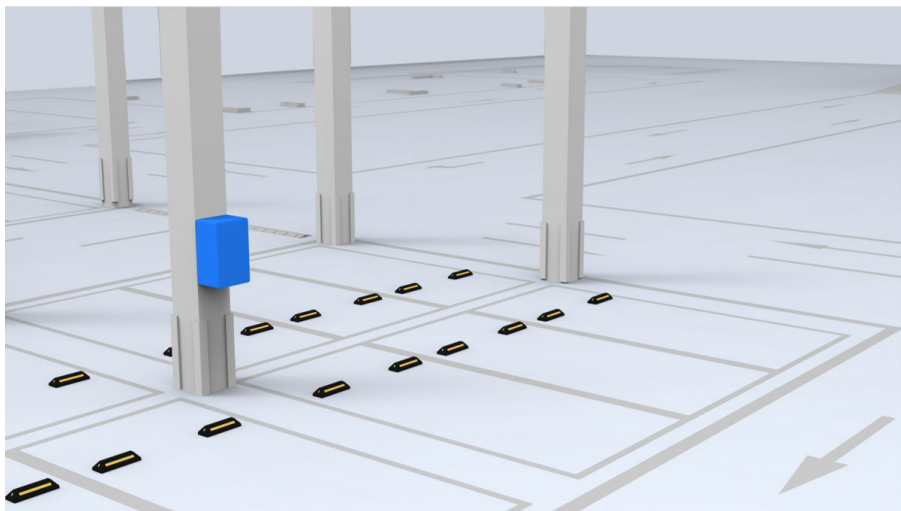

Буксировочный крюк

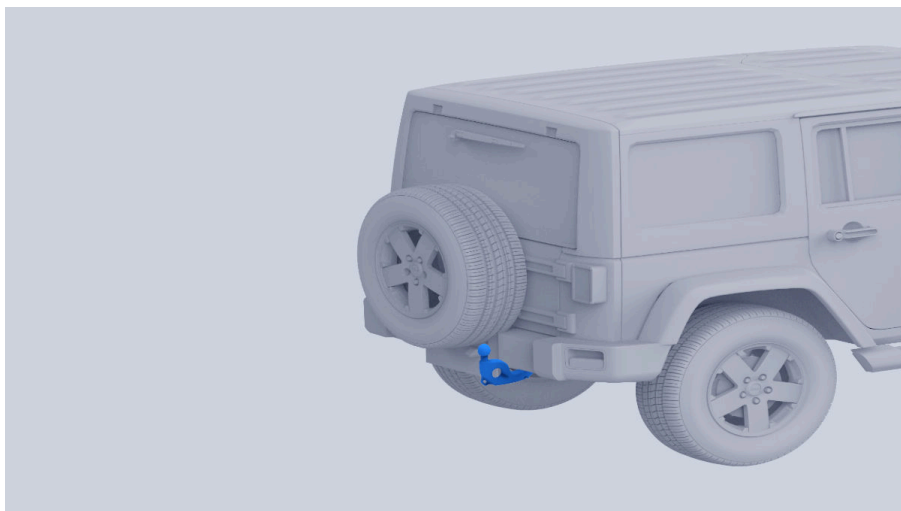

Имеется дверь с острыми углами.

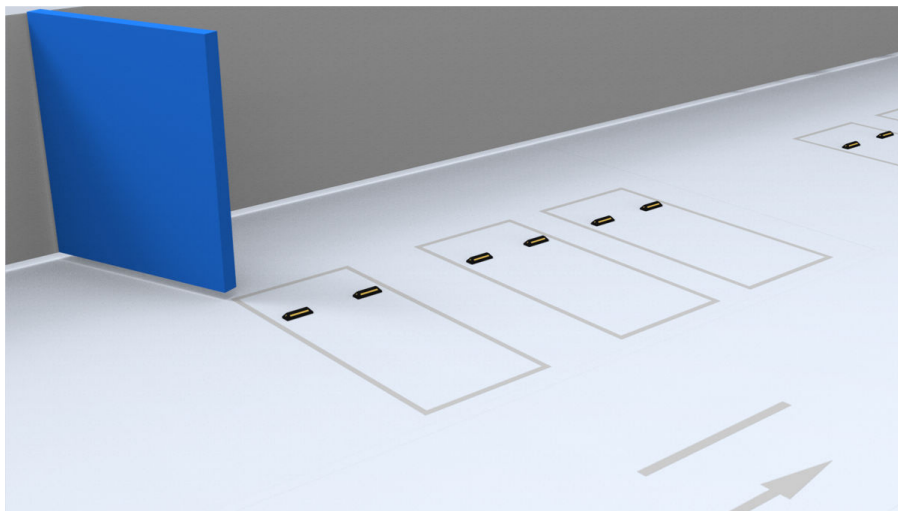

Имеются нестандартные препятствия.



Предупреждение

- Перед использованием функции интеллектуального выезда с парковки убедитесь в безопасности окружающей обстановки.
- Несмотря на то, что система интеллектуального выезда с парковки способна избегать препятствий, технические возможности датчиков имеют ограничения. Поэтому водителю необходимо постоянно быть готовым затормозить во избежание столкновения с другими автомобилями, пешеходами и иными объектами.
- Система интеллектуального выезда с парковки имеет «слепые пятна», в которых не обеспечивается обнаружение препятствий. Соответственно, при выполнении действий по парковке необходимо убедиться в отсутствии детей или животных поблизости от автомобиля.
- Функция интеллектуального выезда с парковки является одной из функций ассистента вождения и не позволяет учесть все возможные ситуации. Поэтому водителю необходимо следить за окружающей обстановкой и быть готовым при обнаружении опасности немедленно прекратить использование этой функции.

Камера кругового обзора

Панорамная камера на 360° может предоставлять водителям видеоизображения слепых зон вокруг транспортных средств, и водители могут наглядно видеть, где находятся транспортные средства и препятствия вокруг них. Это удобно для водителей при управлении транспортными средствами для парковки на парковочных местах или проезда по сложным дорогам, эффективно снижая количество происшествий, таких как царапины, столкновения и удары.

Камера кругового обзора обеспечивает следующие режимы обзора: [2D-режим], [3D-режим], [стандартный вид + фиксированный вид колёс] и [режим обзора колёс]. Вы можете в любой момент переключить обзор на нужный ракурс, чтобы оценить обстановку вокруг кузова.

Перед постановкой транспортного средства на парковку и отключением питания система автоматически создает снимки окружающего пространства и загружает их в облачное хранилище. Просмотреть эти фотографии можно через приложение Ли Авто / Li Auto, что позволяет легко определить местоположение автомобиля.

Подсказка

- Функция фотографирования при парковке может быть включена или отключена через настройки на центральном экране.
- В условиях плохого сетевого сигнала загрузка фотографий может задерживаться или не завершаться успешно.
- Если мультимедийная система автомобиля не активирована и не может получить информацию об аккаунте, фотографии не будут загружены.

Активация камеры кругового обзора

1. Ручной вызов

Ручной доступ к интерфейсу панорамной камеры 360° осуществляется следующими способами:

- Активация голосовой системы с помощью команд: «Помоги открыть панорамную камеру 360°», «Включи 360» и других wake-up слов.
- Нажмите значок [SVM] на панели навигации центрального информационного дисплея.

2. Автоматический вызов

Интерфейс камеры кругового обзора открывается автоматически в следующих случаях:

- При первом переключении с режима «Р» на режим «D» после стоянки (функция настраивается).

Умное управление

- При активации функции автоматической парковки или интеллектуального выезда.
- Переключение селектора в положение R (задний ход).
- При обнаружении узкого участка дороги (функция настраивается).

Подсказка

При включении передачи заднего хода «R» или во время автоматической парковки невозможно выйти из интерфейса системы кругового обзора.

Закрытие камеры кругового обзора

1. Ручной выход

Вы можете самостоятельно закрыть интерфейс камеры кругового обзора следующими способами:

- Активация голосового помощника командами: «Помоги закрыть панорамную камеру 360°», «Выключи 360» и другими wake-up словами.
- Нажмите значок **[SVM]** на панели навигации центрального информационного дисплея.
- На интерфейсе камеры кругового обзора коснитесь экрана тремя пальцами и проведите вниз.

2. Автоматический выход

Автоматический выход из интерфейса панорамной камеры 360° происходит в следующих случаях:

- При переключении передачи в режим «Р».
- После завершения работы функции автоматической парковки или интеллектуального выезда.
- При выезде с узкого участка дороги.

Смена режимов обзора

Панорамное изображение имеет четыре перспективы: 2D-перспектива, 3D-перспектива, обычная перспектива+постоянная перспектива ступицы и перспектива ступицы. По умолчанию отображается 2D-перспектива и обычная перспектива+постоянная перспектива ступицы.

На интерфейсе камеры кругового обзора нажмите значок «3D», чтобы переключиться в режим «3D-вид». Нажмите значок «2D», чтобы вернуться к режиму «2D-вид». Нажмите значок «Колеса», чтобы переключиться в режим «Вид колес». Нажмите значок «Стандарт», чтобы переключиться в режим «Стандартный вид».

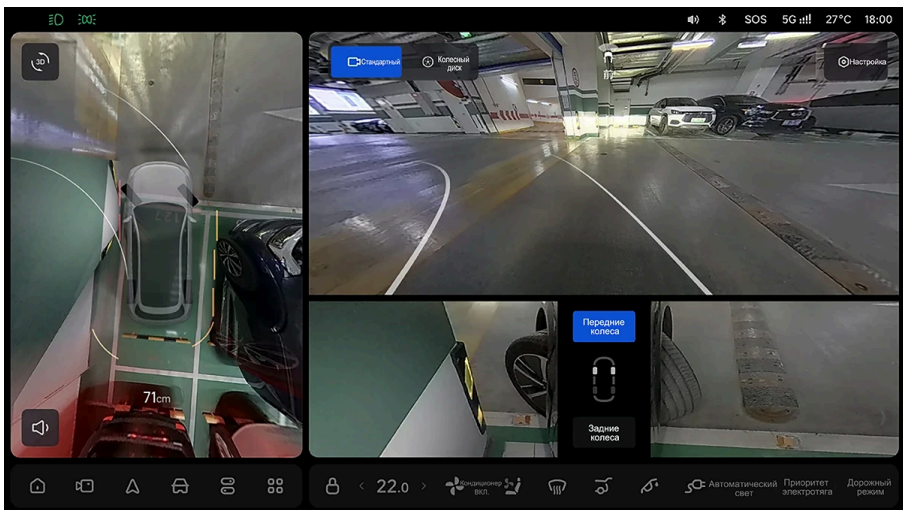

Переключение на обзор с одной стороны

При выбранном обычном режиме просмотра нажмите на переднюю, заднюю, левую или правую зоны вида сверху в левой части экрана для переключения на соответствующий боковой обзор.

Умное управление

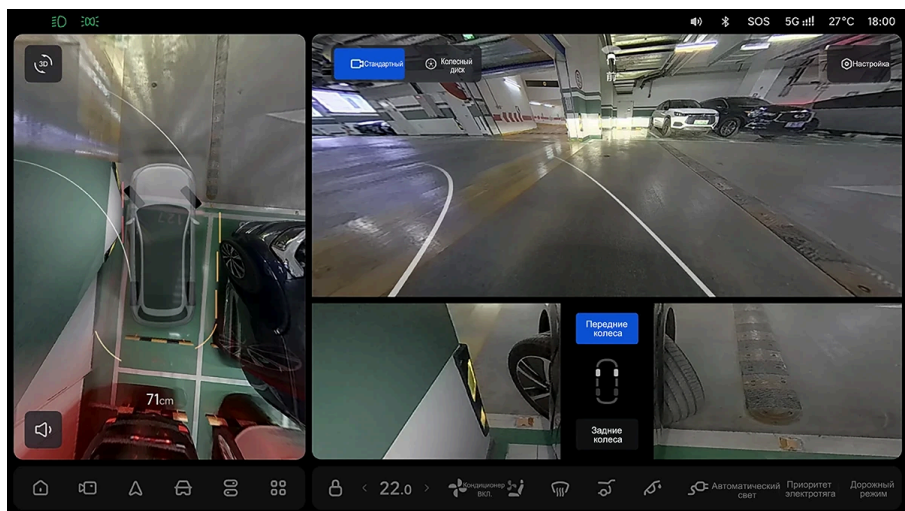

Вид колес

Когда активирован стандартный вид, система автоматически переключается между передними и задними колесами в зависимости от положения передачи. При этом вы можете комбинировать различные ракурсы обзора, вручную нажимая кнопки «Перед» и «Зад».

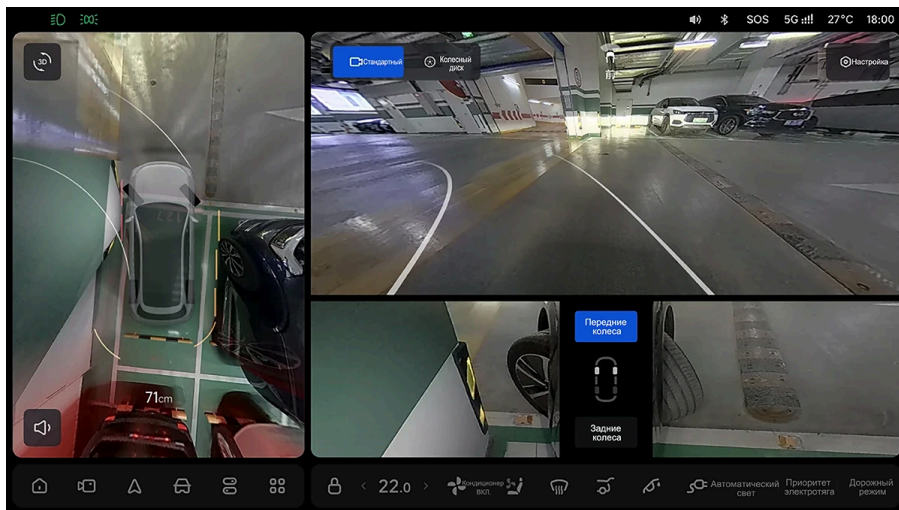

Регулирование яркости

После активации панорамной камеры 360° проводите пальцем вверх и вниз в области правого бокового изображения для регулировки яркости отображения.

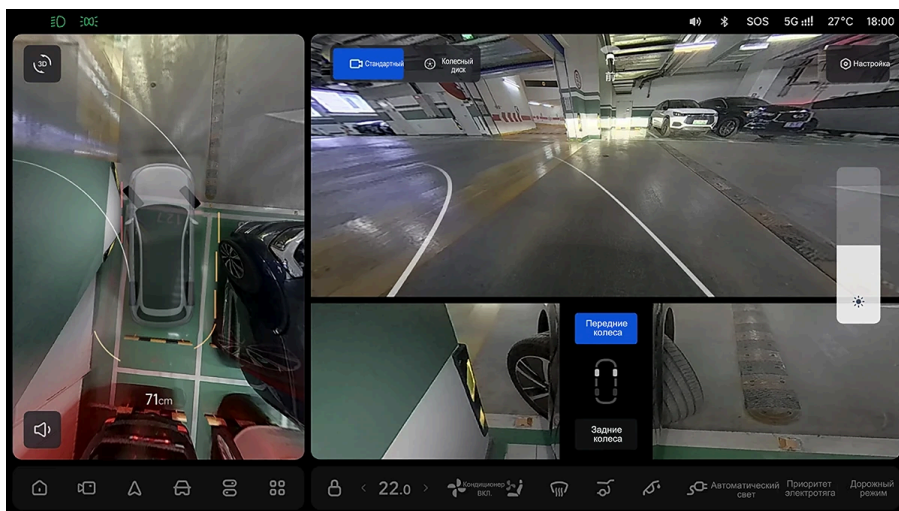

Умное управление

Настройки камеры кругового обзора

Нажмите «Настройки» в интерфейсе системы обзора (SVM), чтобы перейти в меню настроек камеры кругового обзора (AVM).

- **Прозрачное шасси:** Это можно включить или выключить. После включения модель транспортного средства на интерфейсе панорамного изображения становится прозрачной. В режиме прозрачного кузова видны парковочные линии, лежащие полицейские, препятствия, люки, ямы и другие объекты под автомобилем.
- **Индикация препятствий:** Это можно включить или выключить. После включения, если транспортное средство находится относительно близко к препятствию во время движения, цветной блок препятствия будет отображаться в соответствующей боковой области модели транспортного средства на интерфейсе панорамной камеры 360°, и цвет цветного блока препятствия будет меняться в зависимости от расстояния до препятствия.
- **Направляющие линии:** Это можно включить или выключить. После включения динамические направляющие линии накладываются на интерфейс в переднем/заднем виде одностороннего обзора.
- **Отображение колес в стандартном виде:** Функция включена по умолчанию. При включении вид колесных дисков отображается в обычном режиме просмотра. Когда этот переключатель выключен, вид колесных дисков больше не отображается в обычном режиме просмотра.
- **Напоминание о пространстве для открытия багажника:** Это можно включить или выключить. После открытия, при движении задним ходом через передачу R, если радар обнаружит, что расстояние до заднего препятствия недостаточно для открытия двери багажника, на интерфейсе панорамного изображения будет выдано соответствующее напоминание.
- **Автоматическое включение панорамной камеры 360° при первом выезде с парковки:** при активированной настройке, после продолжительной стоянки

транспортного средства, при первом переключении с режима «Р» на «D», камера кругового обзора автоматически активируется.

- Автоматическое включение камеры кругового обзора на узких участках дороги: Включить в малом окне, полноэкранном режиме и выключить. После включения в режиме малого окна/полного экрана, когда автомобиль въезжает на узкий участок дороги, панорамная камера 360° автоматически включается в режиме малого окна/полного экрана. После настройки малого окна вы можете активировать функцию плавающего малого окна для узкой дороги во время парковки. При переключении в режим парковки или выборе «Поиск парковочного места» окно обзора автоматически сворачивается для отображения интерфейса парковки. Функция работает только при активированной настройке автоматической парковки.
- Помощник при парковке в очень узком пространстве: При включенной настройке, когда транспортное средство движется прямо и в непосредственной близости от передней/задней части обнаруживаются препятствия, система автоматически отобразит увеличенное изображение с соответствующей камеры. В этом режиме есть слепые зоны — будьте внимательны и осторожны.
- Дистанция автоматического включения камеры кругового обзора на узкой дороге: Можно установить уровни «Близко», «Средне» и «Далеко».

Умное управление

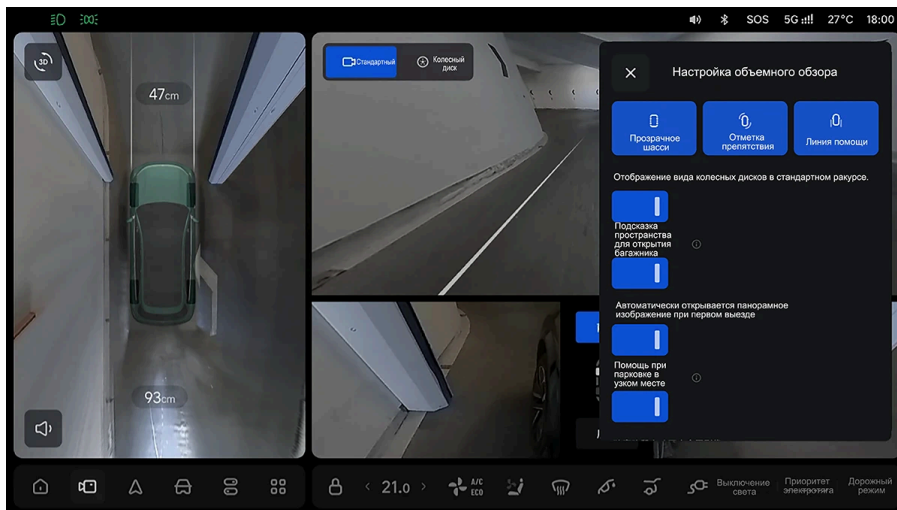

⚠ Подсказка

- Функция «Прозрачное шасси» активна только в динамическом режиме обзора.
- Нажатие на значок динамика в нижнем левом углу экрана позволяет включить или отключить звук радара. При отключении звука радар автомобиля не будет подавать звуковые предупреждения. Пожалуйста, соблюдайте осторожность при вождении автомобиля.

Функциональные ограничения

Функция камеры кругового обзора может работать с ограничениями в следующих случаях:

- Из-за ограниченного угла обзора камеры, если перед началом движения задним ходом ребенок или объект внезапно пропадает из поля зрения камеры, рекомендуется выйти из автомобиля и посмотреть, не находятся ли они в слепой зоне, чтобы избежать происшествий.

- Сложенное боковое зеркало заднего вида ограничивает угол обзора соответствующей камеры (левой или правой).
- Функция может не работать при открытой двери автомобиля.
- Ухудшена работа камеры, в том числе, помимо прочего:
 - ♦ Плохая видимость в темное время суток.
 - ♦ Плохая видимость из-за плохих погодных условий (таких как сильный дождь, сильный снег, густой туман, песчаная буря и так далее).
 - ♦ Яркий свет, встречная засветка, блики от воды, экстремально высокая контрастность освещения.
 - ♦ Объектив камеры забрызган, загрязнен, покрыт льдом, снегом и пр.
 - ♦ Снижение работоспособности камеры в условиях экстремально высоких или низких температур.
- Для поддержания оптимального рабочего состояния камеры регулярно очищайте камеру и аккуратно удаляйте пыль и лед. Будьте осторожны, чтобы не поцарапать объектив.
- На способность обнаружения ультразвукового радара влияют следующие факторы, включая, но не ограничиваясь:
 - ♦ На парковочном месте или рядом с ним имеется заметный шов или трещина на дорожном покрытии.
 - ♦ На парковочном месте или рядом с ним находятся дренажная канава, решётка водостока или люк.
 - ♦ Наличие объекта меньшего размера, объект под бампером, объекты, расположенные слишком близко или слишком далеко от автомобиля.
 - ♦ Имеется нависающий объект, который невозможно обнаружить.
 - ♦ Вокруг слышны ультразвуковые шумы той же частоты, такие как звук металла, звук выхлопных газов и т. п.
 - ♦ Препятствие имеет небольшие размеры и плохо отражает звуковые волны, например: металлическая сетка, ограждение, столб, трос, тележка для покупок и т.п.

Умное управление

- Препятствие представляет собой снег, хлопок или другие материалы, поверхность которых легко поглощает звуковые волны.
- Система не всегда может распознать пешеходов, велосипедистов, детей или животных, находящихся рядом с автомобилем.
- Препятствие представляет собой конический объект или объект с наклонной поверхностью.
- Препятствие представляет собой угол стены, заднюю часть транспортного средства и другие прямоугольные объекты.
- Автомобиль находится на траве или разбитой дороге.
- Вблизи радара происходит температурное расслоение.
- Ультразвуковой радар поврежден, смещен или перекрыт посторонними предметами.

Предупреждение

Не направляйте струю воды под высоким давлением на панорамную камеру или область вокруг нее, чтобы избежать сбоев в работе системы.

Внимание

- Панорамное изображение может отображать препятствия с искажениями, неточно или вообще не показывать их. Препятствия под передним и задним бамперами, вблизи бамперов или наружных зеркал заднего вида не отображаются.
- Объекты, находящиеся не на горизонтальной поверхности, могут казаться дальше, чем на самом деле, например, припаркованный бампер, дышло прицепа или наклонный столб.

Топливо и зарядка

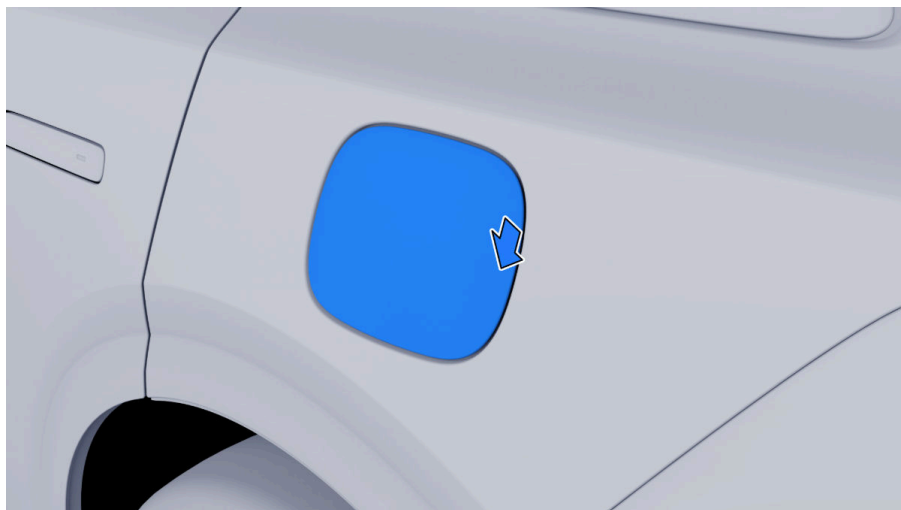

3. Открутите крышку топливного бака против часовой стрелки и снимите ее.

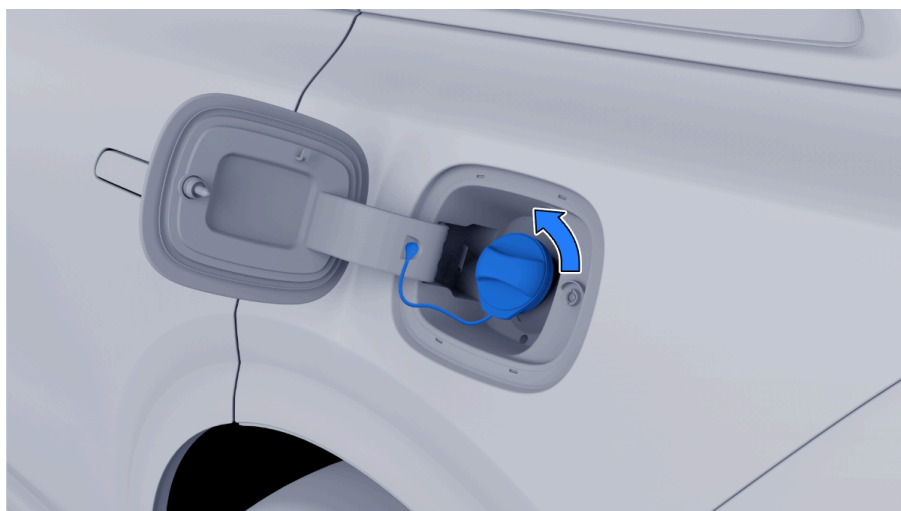

4. Повесьте крышку на специальный держатель на внутренней стороне лючка.

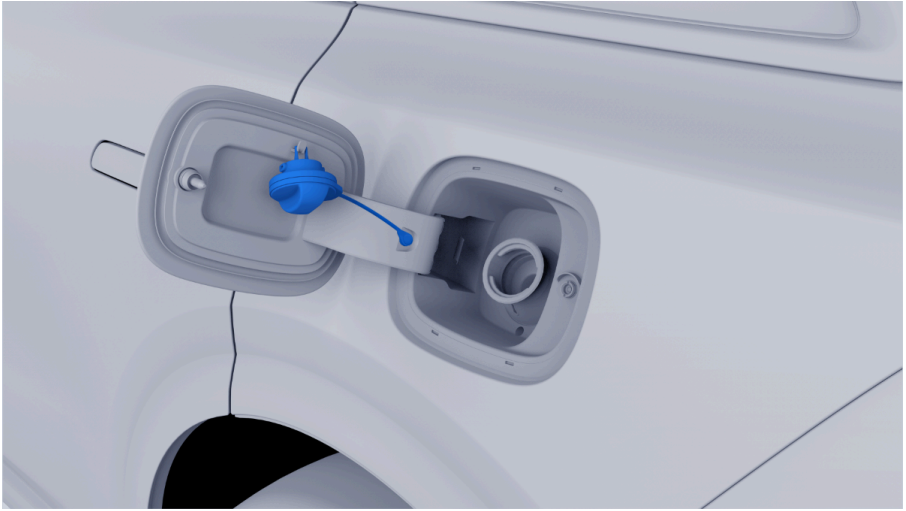

Закрытие крышки топливного бака

1. После заправки закрутите крышку по часовой стрелке до щелчка.

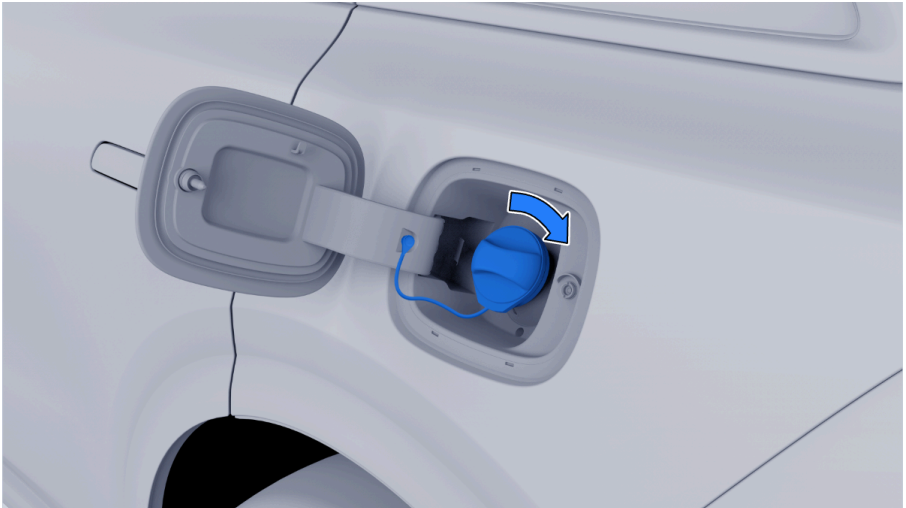

Топливо и зарядка

2. Закройте лючок топливного бака до щелчка.

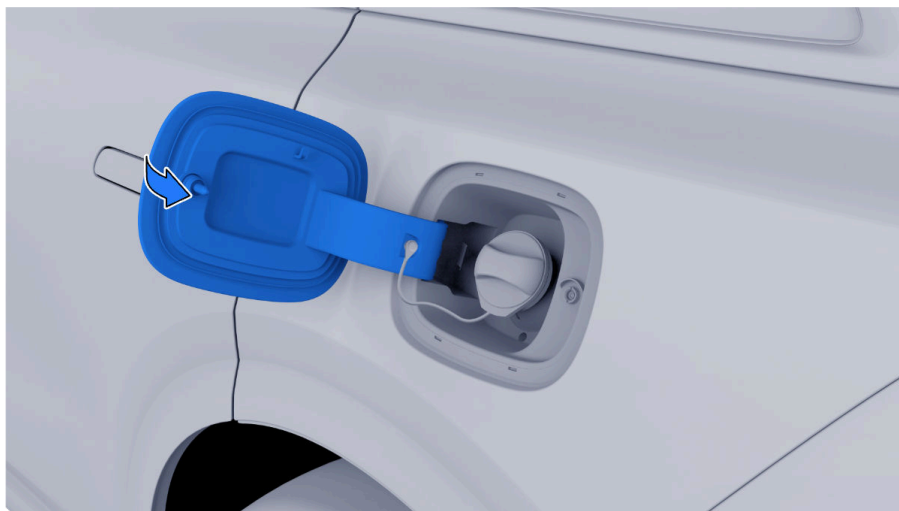

Аварийное открытие лючка топливного бака

При включенном режиме «Р» нажмите и удерживайте кнопку аварийной сигнализации в течение 10 секунд для разблокировки крышки топливного бака.

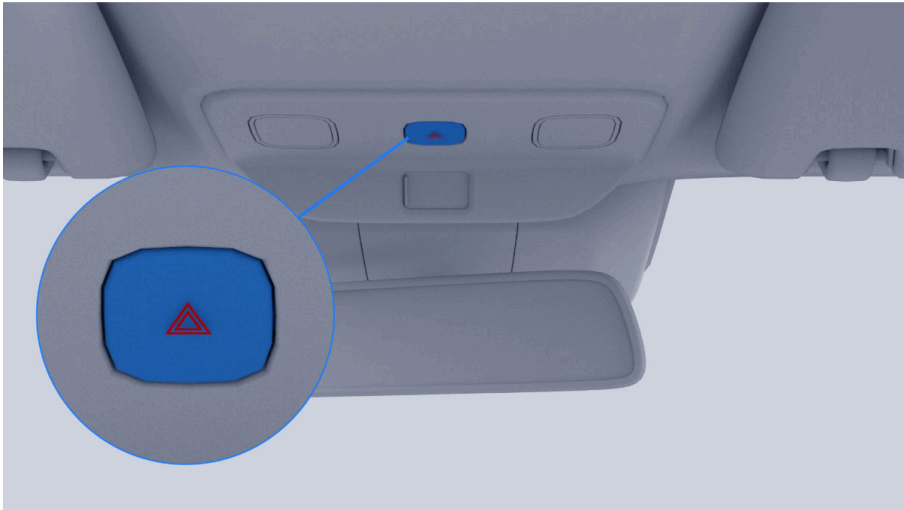

⚠ Предупреждение

- В целях безопасности, если двигатель-генератор работает и автомобиль работает на парковочной передаче (P), нажатие на значок крышки заливной горловины топливного бака на центральном экране приведет к остановке двигателя-генератора.
- Не курите, не разговаривайте по телефону и т.д. во время заправки топливом, чтобы избежать возгорания.
- Не продолжайте заправку топливного бака после автоматического отключения заправочного пистолета.
- Не вдыхайте чрезмерно пары топлива, так как топливо содержит вредные для организма вещества.
- Не используйте крышку топливного бака, не предназначенную для данной модели автомобиля, чтобы избежать утечки топлива из-за неплотного прилегания крышки.

Топливо и зарядка

Внимание

- Не заправляйте топливный бак полностью, прекращайте заправку при первом срабатывании пистолета. В противном случае топливо может попасть в адсорбер, что значительно сократит срок его службы.
- При заправке топливом не допускайте его перелива, так как это может привести к повреждению автомобиля, например, к некорректной работе системы контроля выбросов, повреждению компонентов топливной системы или лакокрасочного покрытия.

Зарядка

Для поддержания автомобиля в хорошем рабочем состоянии его следует своевременно заряжать.

Интерфейс зарядки

Автомобиль оснащен портами для медленной и быстрой зарядки:

№п/ п	Наименование	№п/ п	Наименование
1	Порт для медленной зарядки	2	Порт для быстрой зарядки

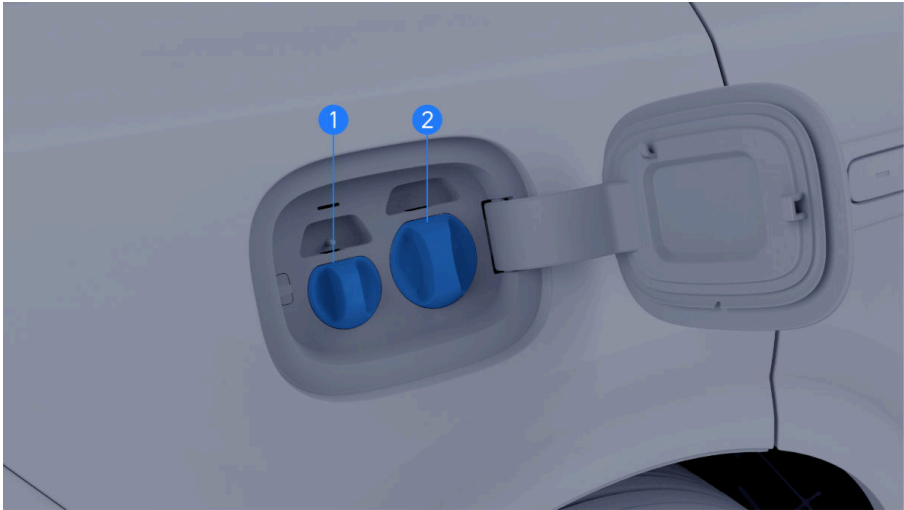

Способ зарядки

Остановите автомобиль и переключитесь на передачу Р. Крышку зарядного порта можно открыть следующими способами:

- При разблокированном автомобиле нажмите на заднюю часть крышки зарядного порта и откройте ее.
- Включите или выключите функцию сенсорного обнаружения на центральном экране управления, выбрав «Настройки – Автомобиль – Двери и окна – Сенсорное обнаружение открытия крышки зарядного порта».
 - ♦ По умолчанию эта функция включена. Если функция включена, то нажатие кнопки зарядного пистолета Ideal автоматически открывает крышку зарядного порта.
 - ♦ Если функция сенсорного обнаружения выключена, то нажатие кнопки зарядного пистолета Ideal не откроет автоматически крышку зарядного порта.

Топливо и зарядка

Подсказка

Также можно открыть крышку порта зарядки, нажав значок зарядки в нижнем меню центрального информационного дисплея, а также переключатель разъема зарядки Ли Авто / Li Auto.

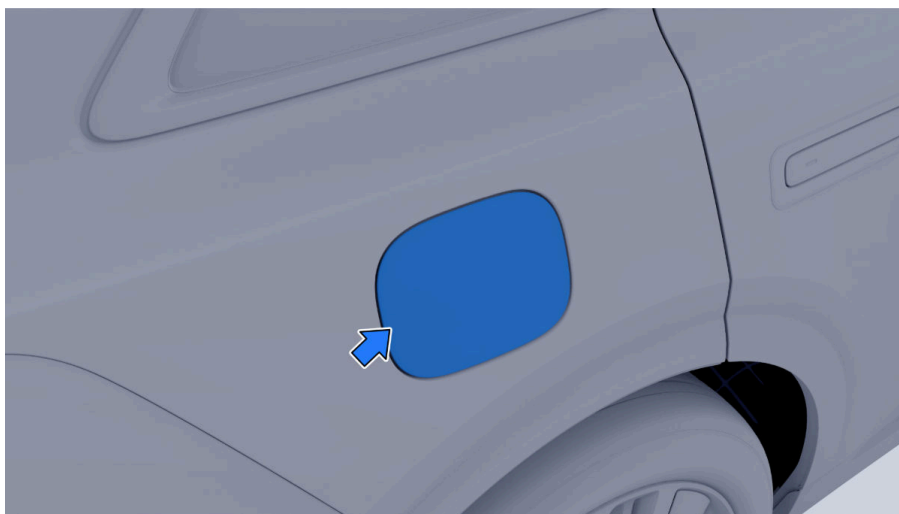

3. Отсоедините пылезащитный колпачок зарядки повесьте его на крючок на задней стороне крышки зарядного порта.

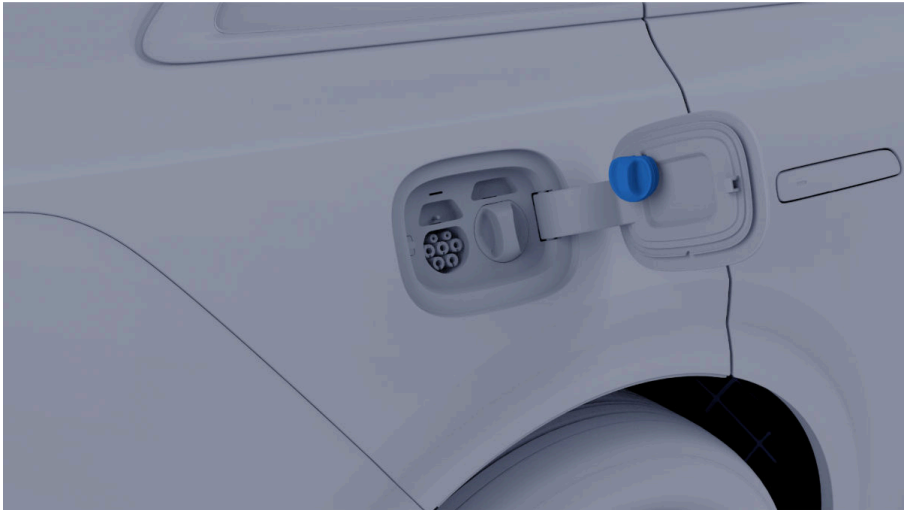

4. Перед подсоединением зарядного разъема к зарядному порту автомобиля ознакомьтесь с инструкцией по эксплуатации оборудования для зарядки и убедитесь в его исправности.

- Медленная зарядка (зарядка от сети переменного тока)

Топливо и зарядка

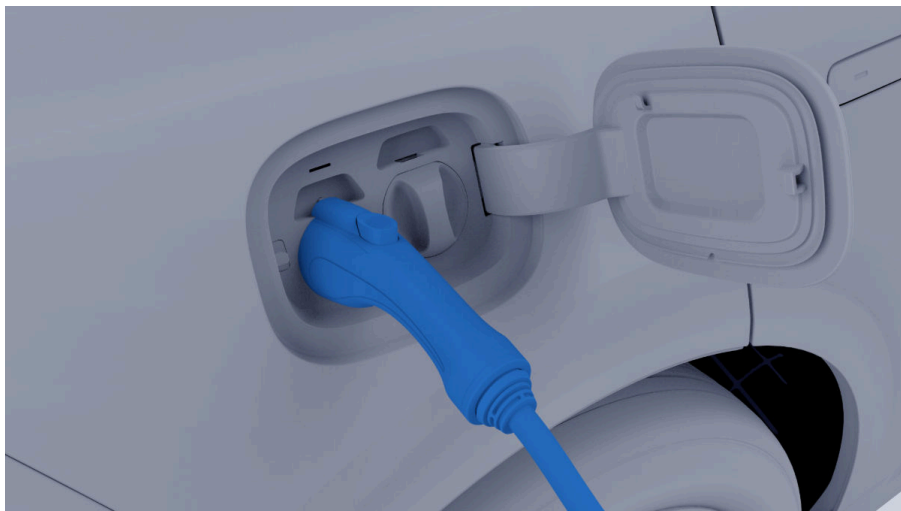

- Быстрая зарядка (зарядка от сети постоянного тока)



5. Отсоединение зарядного разъема:

- По завершении медленной зарядки автомобиль автоматически разблокирует зарядный разъем, который можно будет сразу отсоединить.
- Если необходимо прервать процесс медленной зарядки, то прежде чем отсоединять зарядный разъем, вам придется разблокировать автомобиль.
- Зарядный разъем следует отсоединять только после того, как станция быстрой зарядки перестанет заряжать, либо во время процесса быстрой зарядки либо после его завершения.

После отсоединения зарядного разъема поместите его в надлежащее место, установите пылезащитную крышку зарядки и закройте крышку зарядного порта.

Подсказка

- Перед закрытием крышки зарядного порта убедитесь, что в зоне движения крышки нет препятствий, иначе закрытие может не состояться.
- Если из-за заземления препятствия крышка зарядного порта не закрылась до конца, а запорный штифт уже выдвинут, в этом случае необходимо открыть крышку зарядного порта с помощью переключателя на центральном экране или кнопки управления дверью багажника на интеллектуальном ключе, а затем закрыть ее заново. Не пытайтесь открыть ее силой, чтобы избежать повреждения крышки зарядного порта.

Индикатор зарядки

Индикатор зарядки расположен на зарядном порте, можно просматривать информацию о зарядке по индикатору зарядки.

Топливо и зарядка

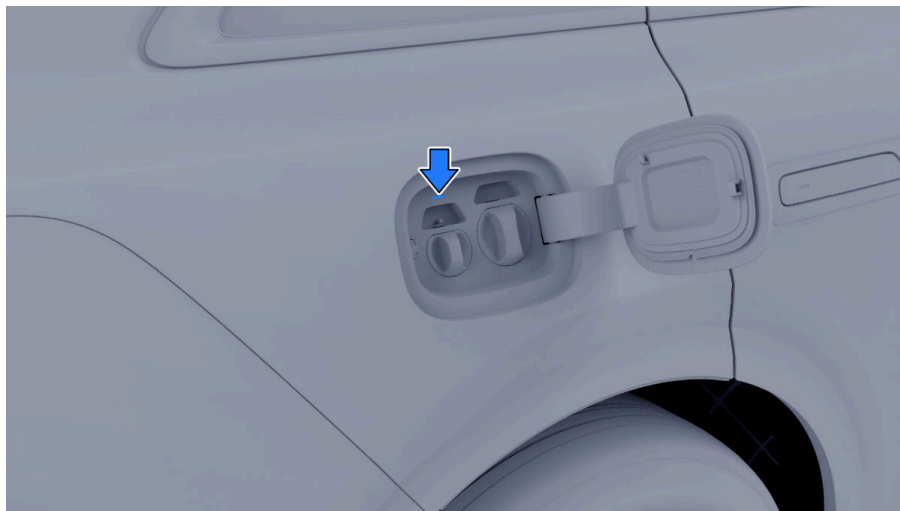

Светится белым цветом: Автомобиль готов к зарядке или разрядке, но зарядный разъем или разрядный разъем не подсоединены.

Светится синим цветом: Зарядный разъем вставлен, но зарядка не начинается или уже завершена.

Мигает синим цветом: Выполняется зарядка или прогрев аккумулятора.

Светится зеленым цветом: Разрядный разъем вставлен, но разрядка не началась или уже завершена.

Мигает зеленым цветом: Выполняется внешняя разрядка.

Светится красным цветом: Неисправность системы зарядки/разрядки.

Настройки зарядки

На центральном экране управления выберите «Список приложений - Управление зарядкой», войдите в интерфейс управления зарядкой, где можно установить

«верхний предел зарядки», «остановить зарядку», «запланированная зарядка», «начать зарядку» и «изоляция аккумулятора».

1. Предел зарядки: В окне интерфейса управления зарядкой сдвиньте ползунок под опцией «Предел зарядки», чтобы установить предел зарядки аккумулятора (диапазон настройки: 80–100%).
 2. Остановить зарядку: Чтобы остановить зарядку, в окне интерфейса управления зарядкой коснитесь значка «Остановить зарядку».
 3. Запланированная зарядка: В интерфейсе управления зарядкой нажмите на опцию под [Запланированная зарядка], чтобы включить и выключить запланированную зарядку. Когда [Запланированная зарядка] включена, вы можете установить время начала запланированной зарядки, нажав на опцию под [Установить время] в управлении зарядкой.
- Запланированное начало: Автомобиль начнет заряжаться в установленное время до достижения предела зарядки; если вставить разъем в течение этого периода времени, зарядка начнется немедленно.
 - Зарядка в часы непиковой нагрузки Автомобиль будет заряжаться только в течение установленного времени, при этом прогрев аккумулятора будет отключен.
 - Запланированное окончание: Автомобиль рассчитает необходимое время и завершит зарядку до установленного времени окончания; если автомобиль не удастся полностью зарядить к установленному времени окончания при подключенном зарядном разъеме, автомобиль немедленно начнет зарядку, пока не будет достигнут предел зарядки.

Топливо и зарядка

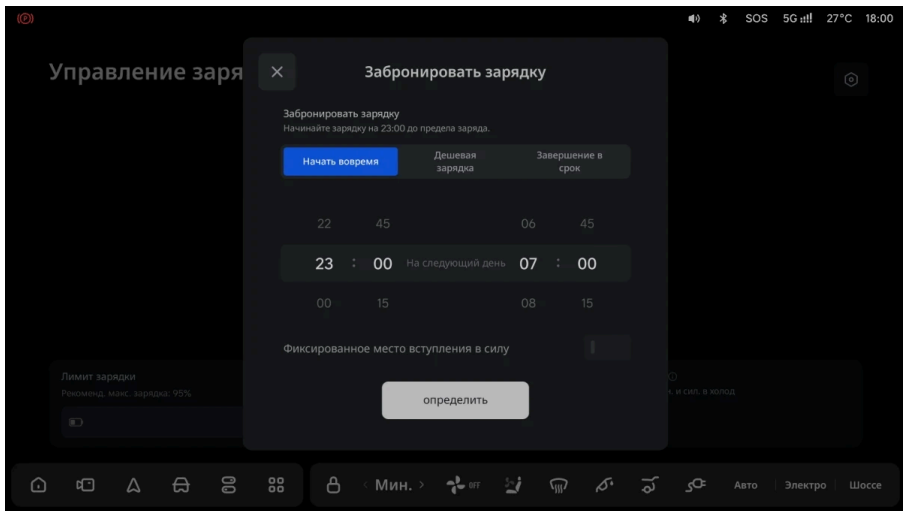

4. Начать зарядку: Чтобы начать зарядку, в окне интерфейса управления зарядкой коснитесь значка «Начать зарядку».

⚠ Подсказка

- При включении функции запланированной зарядки ваш автомобиль начнет заряжаться в заданное время после подключения зарядного кабеля к разъему медленной зарядки и продолжит до достижения установленного предела зарядки.
- После активации запланированной зарядки электронный замок автоматически блокируется при запирании дверей и разблокируется при их отпирании.

5. Изоляция аккумулятора: Чтобы включить или выключить изоляцию аккумулятора, в окне интерфейса управления зарядкой нажмите опцию «Изоляция аккумулятора».

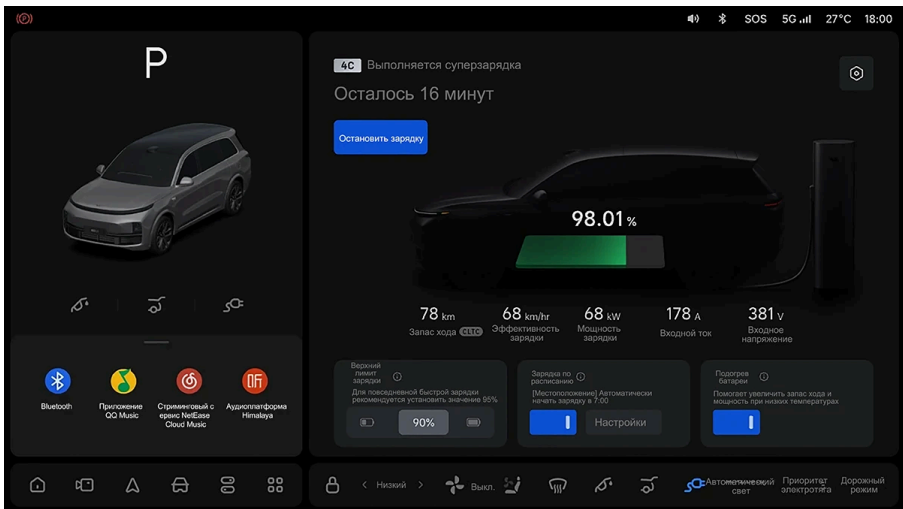

Подсказка

Отсчет времени подогрева аккумулятора начинается с момента запуска этой функции. Подогрев аккумулятора завершается после достижения продолжительности подогрева в 12 часов.

Блокирование/разблокирование зарядного разъема (медленная зарядка)

Стратегия блокировки/разблокировки электронного замка (медленная зарядка) основана на требованиях GB/T 18487.1 для электронных замков. Когда зарядный разъем вставлен в зарядный порт автомобиля, зарядный порт блокирует зарядный разъем с помощью электронного блокирующего устройства (электронного замка) для обеспечения безопасной зарядки.

Автоматическое блокирование/разблокирование зарядного разъема

- Во время обычной зарядки система управления автомобилем выполняет функцию блокирования/разблокирования.

Топливо и зарядка

- При разблокировании автомобиля одновременно разблокируется функция блокирования зарядки.
- Если система управления автомобилем определит, что автомобиль находится в опасном состоянии, она автоматически разблокирует автомобиль без участия пользователя.

Аварийное разблокирование зарядного разъема

Кабель аварийного разблокирования находится под крышкой багажного отсека. Если электронный замок выйдет из строя, его можно открыть с помощью кабеля аварийного разблокирования.

1. Откройте заднюю откидную дверь, уберите багажный коврик и увидите аварийный выключатель.
2. Чтобы разблокировать зарядный разъем, потяните кабель аварийного разблокирования в направлении стрелки.

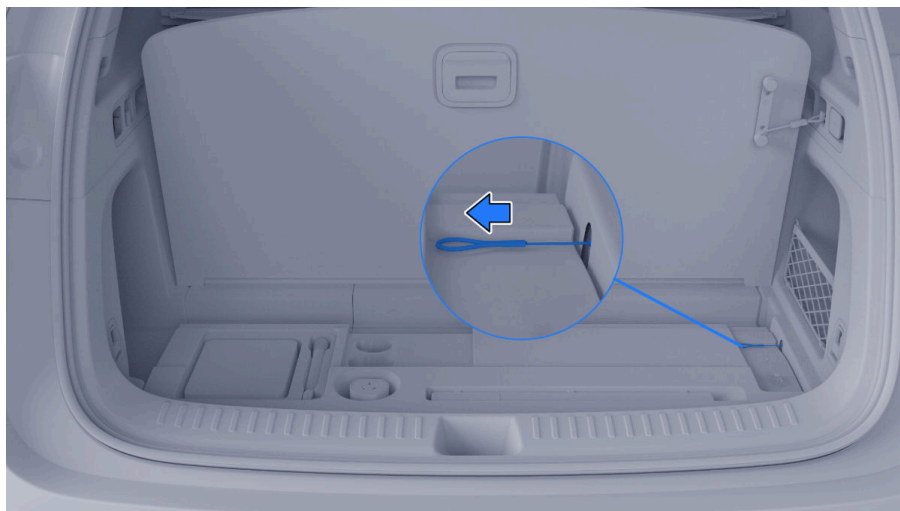

 Подсказка

- Кабель экстренной разблокировки предназначен для использования в экстренных случаях отказа устройства блокировки разъема зарядки при медленной зарядке. При частом использовании кабель экстренной разблокировки повредится.
- Необходимость использования кабеля экстренной разблокировки для разблокировки электронного замка разъема медленной зарядки может указывать на неисправность устройства блокировки разъема зарядки. Обратитесь в Сервисный центр Ли Авто / Li Auto для проведения обследования автомобиля.
- Если кабель экстренной разблокировки не позволяет вытянуть разъем зарядки, это указывает на неисправность зарядного оборудования. В этом случае не используйте кабель экстренной разблокировки повторно, обратитесь в Сервисный центр.

После аварийного разблокирования или демонтажа инструментального ящика кабель следует разместить горизонтально над инструментальным ящиком без применения силы, чтобы кабель аварийного разблокирования не застрял между ним и внутренней панелью.

Топливо и зарядка



Предупреждение

- Медицинские или имплантируемые электронные устройства могут быть подвержены воздействию во время зарядки. Проконсультируйтесь с производителем вашего электронного устройства перед зарядкой.
- Не заряжайте, если зарядное оборудование повреждено, заржавело, влажное или с посторонними предметами, чтобы избежать несчастного случая от поражения электрическим током.
- Не заряжайте, если в зарядном порту имеются явные следы воды, чтобы избежать повреждения автомобиля или зарядного оборудования.
- Не промывайте зарядный порт во время зарядки, чтобы избежать повреждения автомобиля или зарядного оборудования.
- Не вытягивайте принудительно зарядный разъем во время зарядки, что может привести к повреждению автомобиля или зарядного оборудования или даже к несчастным случаям от поражения электрическим током.
- После зарядки закройте защитную крышку зарядного порта и крышку зарядного порта.

 Предупреждение

- Не заряжайте в местах, где присутствуют легковоспламеняющиеся газы или жидкости, чтобы избежать пожара.
- При зарядке всегда следите за тем, чтобы другой неподключенный зарядный порт всегда был защищен защитной крышкой, чтобы предотвратить попадание пыли или песка и износ контактов, что может повлиять на срок службы автомобиля и зарядного оборудования.
- Не заряжайте, если головка зарядного разъема и зарядный порт автомобиля деформированы, почернели или оплавлены; при необходимости обратитесь в сервисный центр Ли Авто / Li Auto.
- Не прикасайтесь к металлическим контактам внутри зарядного разъема и зарядного порта, чтобы избежать травм.
- Не прикасайтесь к неисправной зарядной станции. В случае неисправностей немедленно нажмите кнопку аварийной остановки и как можно скорее свяжитесь с профессиональным персоналом.
- Используйте специальное зарядное оборудование для электромобилей, соответствующее соответствующим национальным стандартам:
 - Не модифицируйте, не разбирайте и не ремонтируйте зарядное оборудование и соответствующие порты во избежание неисправности зарядки и возгорания.
 - Использование нестандартных изделий строго запрещено.
- Перед зарядкой убедитесь, что в зарядном порту автомобиля и порту зарядного разъема нет воды или посторонних предметов, а металлические контакты не повреждены и не подвержены ржавчине или коррозии; если это произошло, не заряжайте. Это связано с тем, что ненормальное соединение контактов может привести к короткому замыканию или поражению электрическим током, что представляет угрозу для жизни.
- Если вы заметили необычный запах или дым, исходящий от автомобиля во время зарядки, немедленно прекратите зарядку.

Предупреждение

- Во избежание серьезных травм важно соблюдать следующие меры предосторожности при зарядке автомобиля:
 - ◆ Не стучите по зарядному порту или металлическим контактам внутри зарядного разъема.
 - ◆ Во время грозы рекомендуется не заряжать автомобиль; удары молнии могут привести к повреждению автомобиля и зарядного оборудования, что приведет к травмам.
 - ◆ После зарядки не отсоединяйте зарядное устройство мокрыми руками или стоя в воде, так как это может привести к поражению электрическим током и травмам.
 - ◆ Перед началом движения автомобиля убедитесь, что зарядный разъем отключен от зарядного порта.
- При зарядке, если вы обнаружите какие-либо неисправности в автомобиле или зарядном оборудовании, немедленно прекратите зарядку и своевременно свяжитесь с сервисным центром Ли Авто / Li Auto.
- Не открывайте крышку моторного отсека для ремонта во время зарядки.
- Перед началом движения автомобиля убедитесь, что зарядное устройство отключено от зарядного порта.

Внимание

- Зарядное оборудование, не отвечающее требованиям национальных стандартов, может оказаться неспособным зарядить автомобиль.
- Вставка пистолета перед зарядкой:
 - ◆ сначала убедитесь в том, что в разъеме и порте зарядки нет мусора, а также что защитные колпачки на клеммах разъема зарядки не ослаблены и не деформированы;

Внимание

- возьмите разъем зарядки в руку, совместите разъем зарядки с портом зарядки и вставьте внутрь. Убедитесь в том, что разъем зарядки полностью вставлен.
- Замечания по зарядке
 - При зарядке можно пользоваться кондиционером. Однако, если мощность зарядки недостаточна, функция кондиционера может быть ограничена. Для обеспечения мощности зарядки не рекомендуется включать кондиционер.
 - Рекомендуется, чтобы люди не находились в автомобиле во время зарядки.
 - При зарядке рекомендуется парковать автомобиль в проветриваемом месте.
- Операция извлечения по окончании зарядки:
 - Убедитесь, что зарядный порт разблокирован.
 - Возьмите зарядный разъем в руку и извлеките зарядный разъем, нажав кнопку на зарядном разъеме.
 - Не извлекайте зарядный разъем силой, когда зарядный порт заблокирован; в противном случае зарядный порт будет поврежден.
- Время зарядки будет зависеть от слишком высокой или слишком низкой температуры окружающей среды.
- Если вы заблокируете автомобиль во время зарядки, вы не сможете отсоединить зарядный разъем. Вам необходимо разблокировать автомобиль или остановить зарядку, прежде чем вы сможете отсоединить зарядный разъем.

Подсказка

- Зарядка при включенном кондиционере увеличивает время зарядки.
- Зимой и местности с холодным климатом на зарядку потребуется больше времени.

Топливо и зарядка

Подсказка

- Если во время зарядки загорается красный индикатор порта зарядки и не гаснет, рекомендуется сменить зарядную станцию и попробовать еще раз. Если красный индикатор снова загорится и не погаснет, немедленно прекратите зарядку и обратитесь в Сервисный центр Ли Авто / Li Auto.
- Во время зарядки автомобиля охлаждающий вентилятор может автоматически включиться, охлаждая батарею. Это нормально.

Внешний разряд

Функция разряда позволяет использовать энергию батареи для питания внешних электроприборов от сети 220 В с максимально допустимой мощностью 3500 Вт.

Подсказка

Встроенная в автомобиле розетка питания соответствует национальному стандарту 16А и предназначена для использования с электроприборами, имеющими вилку на 16А.

Порт разрядки

В качестве порта разрядки используется порт медленной зарядки.



Способ разрядки

1. Остановите автомобиль и переключитесь на передачу Р.
2. При разблокированном автомобиле нажмите на заднюю часть крышки зарядного порта и откройте ее.
3. Снимите защитную крышку и повесьте ее на крючок на внутренней стороне крышки зарядного порта.

Топливо и зарядка



4. Извлеките разрядный разъём из багажника и проверьте, находится ли оборудование в исправном состоянии, затем подключите разрядный разъём к порту медленной зарядки автомобиля. После успешного подключения индикатор зарядки загорается зелёным цветом.

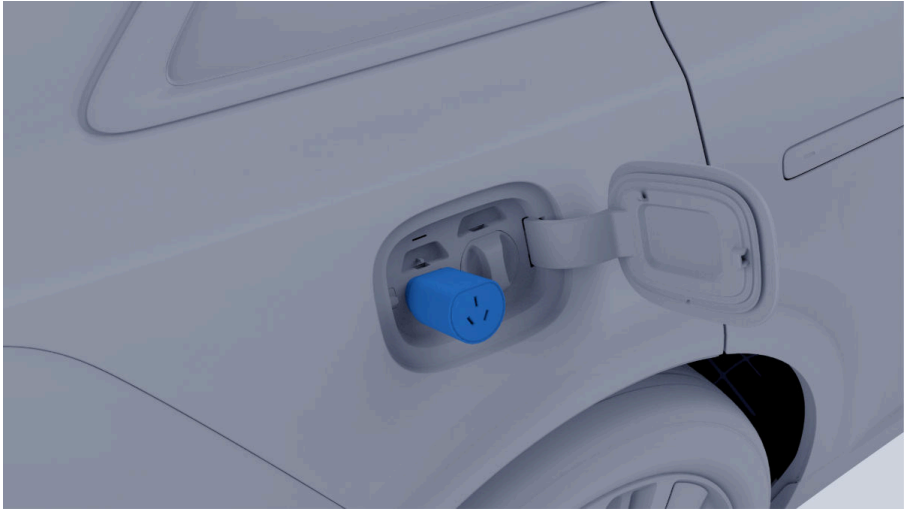

5. После вставки разрядного разъёма центральный информационный дисплей автоматически переходит в интерфейс управления питанием. Вы также можете нажать на значок **【 Зарядка 】** в списке приложений центрального информационного дисплея, чтобы войти в интерфейс управления питанием. Нажмите на значок **【 Начать зарядку 】**, чтобы запустить внешнее питание, и индикатор зарядки начнёт мигать зелёным цветом.

Нажмите на опцию под **【 SOC для поддержания работы увеличителя запаса хода 】**, чтобы установить предел поддержания заряда тяговой батареи. Во время внешней разрядки, если ёмкость тяговой батареи опустится ниже установленного предела, увеличитель запаса хода запустится для участия в электроснабжении.

Топливо и зарядка

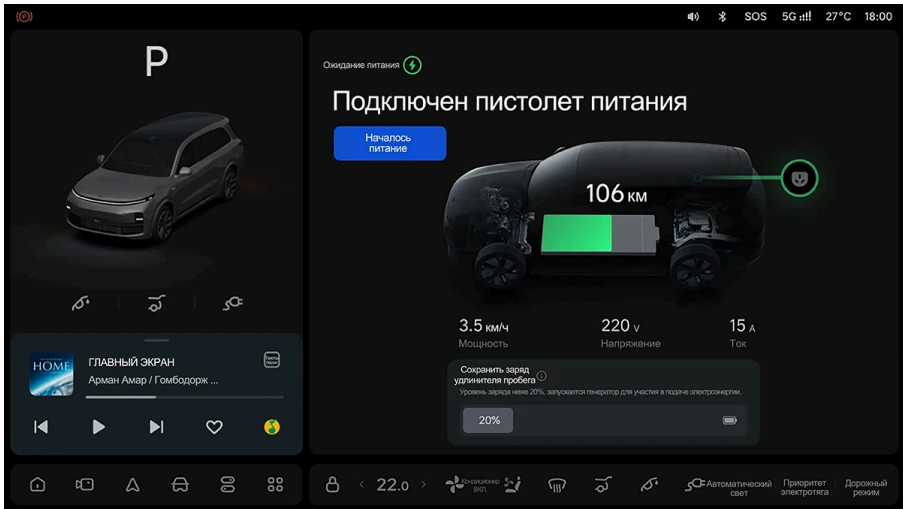

6. Если после завершения зарядки потребуется извлечь разрядный разъем, нажмите значок "Остановить зарядку", чтобы завершить подачу питания.

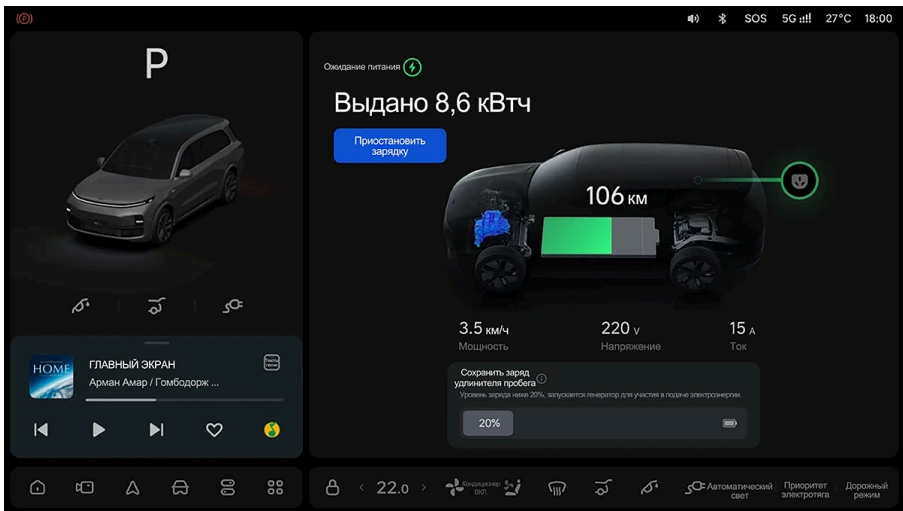

7. Когда индикатор зарядки постоянно горит зелёным цветом, отключите разрядный разъём. Правильно уберите разрядный разъём обратно в багажник, установите защитную крышку зарядного порта и закройте крышку зарядного порта.

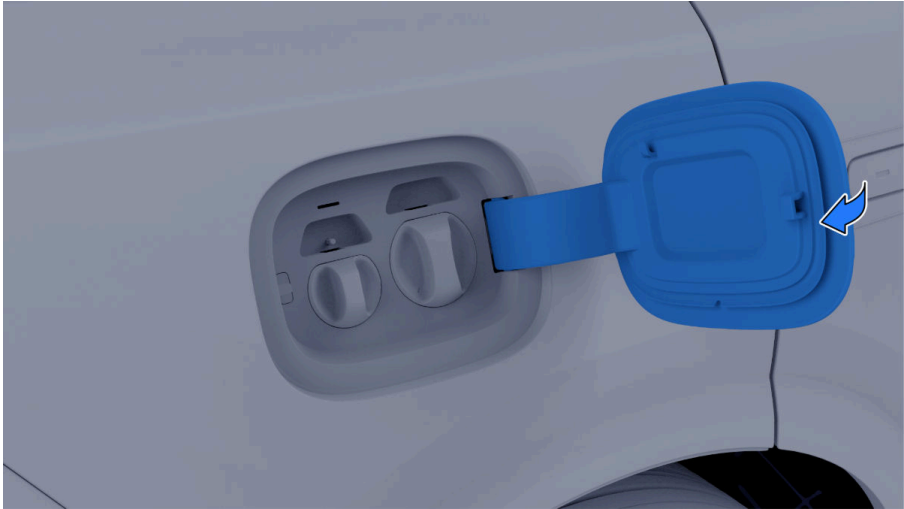

Функция разряда прекратит работу или не будет работать в следующих случаях:

- Неисправность системы.
- Ограничение мощности разряда.
- Автомобиль не находится на передаче P.
- Низкий заряд батареи.
- Низкая температура батареи.
- Подключен зарядный разъем.
- Высокая температура розетки для разрядной вилки.
- Слишком высокая мощность внешнего электроприбора.
- Обнаружен риск утечки тока во внешних электроприборах.

Предупреждение

- Во избежание перегорания линий или даже возгорания из-за перегрузки не подсоединяйте устройства мощностью свыше 3500 Вт к разъему разрядки.
- Во избежание поражения электрическим током при повреждении разрядного оборудования, обнаружении на нем следов ржавчины, влаги или загрязнений не начинайте разрядку.
- При обнаружении видимых следов влаги в порте разрядного устройства не начинайте зарядку, чтобы не повредить автомобиль или разрядное устройство.
- Во время зарядки не допускайте попадания воды в порт разрядного устройства, чтобы не допустить повреждения автомобиля или разрядного устройства.
- Во время разрядки не пытайтесь вынуть разъем разрядки силой – это может привести к повреждению автомобиля или разрядного устройства, а также к поражению электрическим током.
- После разрядки закройте пылезащитную крышку зарядного устройства и крышку порта зарядки.
- Во избежание возгорания не начинайте разрядку в местах возможного наличия горючих газов или жидкостей.
- Не выполняйте разрядку, если разъем разрядки и порт зарядки автомобиля деформированы, почернели или оплавлены.
- Не разрешайте детям брать или использовать разрядные разъемы. Не разрешайте детям приближаться при их использовании.
- При возникновении признаков неисправности при разрядке, немедленно выключите функцию разрядки.
- Не касайтесь соединительных штекеров нагрузочного устройства или штекеров зарядного разъема.

Регулярное техническое обслуживание

Цели технического обслуживания

Техническое обслуживание необходимо для обеспечения нормальной эксплуатации автомобиля и поддержания его в исправном состоянии. Регулярное обслуживание позволяет продлить срок службы автомобиля и снизить потенциальные затраты на ремонт и эксплуатацию.

В модели Ли Л6 / Li L6 используется электрическая система удлинителя пробега, и разные режимы вождения и привычки расхода электроэнергии могут приводить к изменению промежутков обслуживания. Интеллектуальная автомобильная система Ли Л6 / Li L6 помогает прогнозировать и своевременно напоминать о фактических потребностях автомобиля в обслуживании. Рекомендуется соблюдать график обслуживания, следуя подсказкам на центральном экране автомобиля.

Подсказка

При получении уведомления в мультимедийной системе автомобиля о необходимости планового технического обслуживания, пожалуйста, своевременно войдите в приложение «Ли Авто / Li Auto» или свяжитесь со своим сервисным специалистом через WeChat. Вы можете запланировать техобслуживание через меню мультимедийной системы [Автомобиль] > [Здоровье автомобиля] > [Запланированное ТО] или по телефону 400-686-0900.

Регулярное техническое обслуживание

Регулярное техническое обслуживание является необходимым условием для поддержания оптимального состояния Ли Л6 / Li L6 в течение длительного времени и играет ключевую роль в снижении эксплуатационных расходов и продлении срока службы автомобиля. С перечнем плановых работ и интервалами обслуживания для Ли Л6 / Li L6 можно ознакомиться в приведенной ниже таблице.

Обслуживание и уход

программа технического обслуживания	Интервалы (срок и пробег, в зависимости от того, что наступит раньше)	
	Время	Пробег
Плановое техническое обслуживание удлинителя пробега (Моторное масло, фильтр)	1 год	Наработка удлинителя пробега составляет 10 000 километров
Общее техническое обслуживание удлинителя пробега (Масло, масляный фильтр, воздушный фильтр)	2 лет	Наработка удлинителя пробега составляет 20 000 километров
Техническое обслуживание свечей зажигания	—	Наработка удлинителя пробега составляет 40000 километров
Техническое обслуживание фильтрующего элемента кондиционера	1 год	Пробег 20 000 км
Замена масла (Масло переднего редуктора, тормозная жидкость)	4 лет	Пробег 80 000 км
Замена охлаждающей жидкости	6 лет	Пробег 120 000 км

Указанные интервалы основаны на стандартных условиях и манере вождения. В зависимости от различных факторов, таких как манера вождения, использование, условия окружающей среды и т. д., вышеуказанные элементы технического обслуживания могут заменяться чаще или реже, чем указанные интервалы обслуживания. Для Ли Л6 / Li L6, который часто эксплуатируется в следующих неблагоприятных условиях, требуются дополнительные элементы обслуживания или более короткие интервалы обслуживания, пожалуйста, свяжитесь с сервисным центром Ли Авто / Li Auto для получения подробной информации:

- Езда в условиях сильной запыленности (стройплощадки, пустыни и т. д.).
- Эксплуатация при очень низких (ниже 0°C) или очень высоких (выше 40°C) температурах.
- Езда в условиях повышенной влажности или частое передвижение по мелководью.
- Передвижение по дорогам, обработанным солью или противогололедными реагентами.
- Частые резкие разгоны и торможения в горной местности.
- Специальное использование: такси, коммерческая деятельность, частое использование с высокой нагрузкой.
- Участие в гоночных или спортивных мероприятиях.
- Внесение в конструкцию дополнений или изменений, не разрешенных Ли Авто / Li Auto.

Данные по техническому обслуживанию

Топливо

Пункт	Параметр
Тип топлива	Только неэтилированный бензин
Октановое число	95 или 98
Объем топливного бака	60 л

1. Всегда используйте неэтилированный бензин

Обслуживание и уход

Для обеспечения наилучшей работы удлинителя пробега выбирайте неэтилированный бензин с октановым числом не ниже АИ-95.

2. Использование этанолового бензина

Автомобили Ли Авто / Li Auto допускают использование бензина с содержанием этанола до 10%. Убедитесь, что октановое число используемого этанолового бензина соответствует указанным выше требованиям.

Предупреждение

- Не используйте топливо, не соответствующее стандарту, во избежание повреждения увеличителя запаса хода. Если вы случайно добавили топливо, не соответствующее стандарту, не запускайте автомобиль и немедленно свяжитесь с сервисным центром Ли Авто / Li Auto.
- Пожалуйста, используйте рекомендованное топливо. Эксплуатация с другим топливом может привести к повреждению увеличителя запаса хода, топливной системы и выхлопной системы.
- Не используйте метаноловый бензин (например, М15, М85, М100) или бензин с содержанием этанола более 10%.

Моторное масло

Пункт	Параметр
Модель	SP 0W-30
Объем замены (с фильтром)	3,7 л

Подсказка

Выбирайте масло, сертифицированное по ACEA C2 и API SP.

Омывающая жидкость

Пункт	Параметр
Модель	—
Емкость	4 л

Хладагент

Пункт	Параметр
Модель	R134a
Емкость	1450 г±20 г

Тормозная жидкость

Пункт	Параметр
Модель	DOT4
Объем замены	1.3 л

Подсказка

Объем вышеуказанных жидкостей является расчетным, а объем замены указан для замены при техническом обслуживании в Сервисном центре Ли Авто / Li Auto. Фактическое количество может незначительно отличаться в зависимости от изделий, оборудования, климата и т.п.

Обкатка нового автомобиля

Тормозная система

После пробега автомобиля приблизительно 500 км тормозные диски и тормозные колодки достигнут оптимальных тормозных характеристик. Поэтому будьте осторожны при вождении в течение этого периода обкатки.

Обслуживание и уход

Шины

Поначалу сцепление новых шин будет не оптимальными. В течение первых 300 км проходит их обкатка. В этот период рекомендуется двигаться с умеренной скоростью и соблюдать осторожный стиль вождения для увеличения срока службы шин и повышения безопасности.

После замены деталей и компонентов

После замены таких компонентов, как шины или тормозные механизмы, даже на уже обкатанном автомобиле, необходимо провести их обкатку в соответствии с указанными рекомендациями.

Обслуживание кузова

Мойка автомобиля

Для обеспечения защиты автомобиля и поддержания его в оптимальном техническом состоянии необходимо выполнять следующие операции:

- Мойте автомобиль обильным количеством воды, двигаясь сверху вниз.
- Для очистки кузова используйте губку или мягкую ткань.
- Для удаления стойких загрязнений нанесите моющее средство, чтобы размягчить грязь, после чего смойте ее водой.
- Насухо вытрите кузов.
- После снижения защитных свойств водоотталкивающего покрытия следует обработать кузов воском.

Предупреждение

При протирании кузова не вставляйте руки в спойлер. Пространство в районе заднего стеклоочистителя ограничено, поэтому можно повредить компоненты.

Автоматическая мойка автомобиля

Перед мойкой автомобиля сложите внешние зеркала заднего вида.

Перед мойкой автомобиля заблокируйте двери автомобиля с помощью центрального информационного дисплея, чтобы убрать скрытые дверные ручки.

Во избежание повреждения лакокрасочного покрытия рекомендуется использовать оборудование для автомоек, в котором применяются ткани или мягкие щетки.

Начинайте мойку с передней части автомобиля.

После мойки автомобиля несколько раз подряд слегка нажмите на педаль тормоза, чтобы удалить остаточную влагу с тормозного диска, чтобы не повлиять на эффективность торможения и избежать коррозии тормозного диска. Тщательно удалите загрязнения со стекол окон, чтобы предотвратить влияние пятен на обзор.

Перед началом движения убедитесь, что внешние зеркала заднего вида установлены в рабочее положение.

Мойка автомобиля под высоким давлением

Перед началом мойки автомобиля убедитесь, что лючок топливного бака и крышка зарядного порта закрыты, а дверные ручки убраны.

Во время мойки не направляйте струю воды непосредственно на участки кузова возле воздухозаборника, чтобы не повредить удлинитель пробега.

После мойки автомобиля несколько раз подряд слегка нажмите на педаль тормоза, чтобы удалить остаточную влагу с тормозного диска, чтобы не повлиять на эффективность торможения и избежать коррозии тормозного диска. Тщательно удалите загрязнения со стекол окон, чтобы предотвратить влияние пятен на обзор.

Обслуживание и уход

Уход за лакокрасочным покрытием автомобиля

Регулярное плановое техническое обслуживание способствует безопасности вождения и сохранению стоимости. Факторы окружающей среды в районах с высоким уровнем загрязнения воздуха или природными примесями (смолы или пыльца и т. д.) могут повлиять на лакокрасочное покрытие автомобиля. Частота и объем технического обслуживания автомобиля должны быть соответствующим образом скорректированы.

Для предотвращения изменения цвета или повреждения лакокрасочного покрытия немедленно удаляйте агрессивные вещества, такие как асфальт, птичий помет, жевательная резинка, остатки насекомых и химикаты.

Очистка фар

Для очистки фар используйте слегка влажную микрофибровую салфетку.

Для удаления стойких загрязнений используйте специальное чистящее средство (например, очиститель для пластика), чтобы размягчить грязь, после чего смойте его водой.

Для удаления льда используйте спрей антиобледенитель, а не скребок.

Внимание

- Не протирайте фары сухой тканью и не используйте для чистки фар абразивные моющие средства – они могут оставить царапины на фарах.
- Во избежание повреждения фар не натирайте их поверхность воском.
- Жидкости, содержащие спирт или органический растворитель (смывka для наклеек, жидкость для удаления смол, покрытий, строительной пены, разбавитель краски, противообледенительный реагент, освежитель краски и т.п.) могут повредить фары или вызвать их растрескивание. При мойке автомобиля или тента укрывайте фары.

Уход за хромированными элементами и деталями

При уходе за поверхностью хромированных деталей и компонентов следует учитывать следующие моменты:

- Не используйте абразивные средства, химические растворители или сильнощелочные автомобильные моющие жидкости; такие продукты могут вызвать коррозию хромированных деталей и компонентов. Для очистки используйте нейтральное автомобильное моющее средство.
- Не оставляйте чистящее средство на поверхности хромированных элементов и деталей дольше, чем на 10 минут.
- Следует промывать незамедлительно после дождя. Пятна от дождя на поверхности деталей и компонентов после дождя будут постепенно уменьшаться, так что концентрация кислотных веществ дождя постепенно увеличивается, и если не смыть пятна от дождя водой как можно скорее, это приведет к коррозии поверхности деталей и компонентов через длительное время.
- Для некоторых особых чрезвычайно коррозионных следов (например, асфальт, птичий помет, древесная смола, остатки насекомых, химикаты и другие коррозионные вещества) рекомендуется незамедлительно удалять их и очищать нейтральной автомобильной моющей жидкостью.
- В случае воздействия на детали и элементы кузова противогололедных реагентов промойте загрязненные участки большим количеством чистой воды.

Предупреждение

- Во избежание повреждения автомобиля крышка порта зарядки должна быть закрыта во время мойки автомобиля.
- Во избежание получения травмы чисткой портов зарядки должен заниматься обученный персонал.
- Чрезмерный напор воды при мытье автомобиля струей воды под давлением может повредить слой краски.

Предупреждение

- Перед чисткой автомобиля выключите питание и стеклоочистители.
- Во избежание выхода электрических компонентов из строя допускайте попадания на них брызг воды.
- Не подносите водяной пистолет близко к пылезащитной крышке (из резины или смолы) или разъему.
- Во избежание поражения электрическим током или повреждения автомобиля не промывайте компоненты высоковольтной системы внутри автомобиля.

Внимание

При длительной стоянке автомобиля под открытым небом рекомендуется накрыть его чехлом, чтобы замедлить разрушение лакокрасочного или хромового покрытия некоторых частей и компонентов.

Уход за салоном

Уход за кожей

Регулярно удаляйте пыль и загрязнения с кожаных поверхностей с помощью ткани или пылесоса.

При загрязнении кожаных поверхностей следует немедленно провести их очистку: сначала удалите грязь бумажным полотенцем или салфеткой, затем протрите поверхность слегка увлажненной тканью. При наличии устойчивых загрязнений используйте специальное средство для чистки кожи, после чего тщательно удалите остатки влаги с поверхности.

Для поддержания состояния кожи ежемесячно обрабатывайте ее нейтральным кондиционером, следуя рекомендациям профессионалов.

 **Внимание**

- Не кладите на сиденья острые предметы (ключи, ножницы и т.п.) во избежание оцарапывания или разрезания кожи обивки.
- Не накрывайте ничем предметы внутренней отделки. Мусор и влага с защитных ковриков, противоскользящих ковриков или предметов из имитации кожи могут необратимо повредить кожаную обивку.
- Не погружайте надолго в чистящее средство для кожи коврики или иные части отделки салона. Некоторые чистящие средства для кожи могут вызвать обесцвечивание или растрескивание пластика или волоконных материалов внутренней отделки.
- Не используйте содержащие спирт, щелочи или кислоты кондиционеры, поскольку они могут повредить защитный слой на поверхности кожи.
- Не наносите на поверхность кожаной отделки солнцезащитные кремы, кремы для рук или аналогичные продукты.
- Не используйте фен для обдувания поверхности кожи. Воздействие потока нагретого воздуха приведет к сморщиванию кожи. Поверхность кожи должна высыхать естественным путем.
- Не пытайтесь высушить сиденье, включив их подогрев.
- Не допускайте пропитывания сидений жидкостями.
- Избегайте воздействия источников тепла на кожу отделки, поскольку близкорасположенный источник тепла вызовет высыхание и растрескивание кожи отделки из-за испарения влаги из кожи.
- Для оптимального комфорта при езде верхний слой сидений имеет крупную структуру и выполнен из мягких материалов. Процессе использования возможно появление мелких морщин и пустот, устранить которые невозможно. Они появляются из-за растягивания волокон коллагена кожи Narpa и не влияют на результат использования.

Обслуживание и уход

Ремень безопасности

Загрязнение ремней безопасности может привести к неравномерному сматыванию и снижению уровня безопасности.

Ремни безопасности следует чистить только мягким мыльным раствором. Они могут втягиваться только в сухом состоянии.

Внимание

- Не используйте для чистки отбеливатель, краситель или растворители. Эти вещества могут сократить срок службы ремня безопасности.
- Всегда дождитесь полного высыхания ремня безопасности перед его втягиванием. Избегайте повреждения втягивающего устройства ремня безопасности.

Уход за ковриками

Регулярно очищайте коврики с помощью пылесоса.

Для удаления стойких загрязнений в салоне используйте мягкую губку или безворсовую микрофибровую ткань с применением подходящего моющего средства.

Уход за хромированными элементами и деталями

При уходе за поверхностью хромированных деталей и компонентов следует учитывать следующие моменты:

- Не используйте абразивные средства, химические растворители или сильнощелочные автомобильные моющие жидкости; такие продукты могут вызвать коррозию хромированных деталей и компонентов. Для очистки используйте нейтральное автомобильное моющее средство.

- Не оставляйте чистящее средство на поверхности хромированных элементов и деталей дольше, чем рекомендовано (не более 10 минут).
- Следует промывать незамедлительно после дождя. Пятна от дождя на поверхности деталей и компонентов после дождя будут постепенно уменьшаться, так что концентрация кислотных веществ дождя постепенно увеличивается, и если не смыть пятна от дождя водой как можно скорее, это приведет к коррозии поверхности деталей и компонентов через длительное время.
- Для некоторых особых чрезвычайно коррозионных следов (например, асфальт, птичий помет, древесная смола, остатки насекомых, химикаты и другие коррозионные вещества) рекомендуется незамедлительно удалять их и очищать нейтральной автомобильной моющей жидкостью.
- В случае воздействия на детали и элементы кузова противогололедных реагентов промойте загрязненные участки большим количеством чистой воды.

Внимание

При длительной стоянке автомобиля под открытым небом рекомендуется накрыть его чехлом, чтобы замедлить разрушение лакокрасочного или хромового покрытия некоторых частей и компонентов.

Пластиковые детали и элементы

К ним относятся: поверхности из искусственной кожи, обивка потолка, окрашенные детали интерьера и прочие элементы.

Используйте для очистки смоченную водой мягкую салфетку из микрофибры.

Внимание

Жидкости, содержащие спирт или растворители (нитрорастворитель, очиститель системы охлаждения, топливо, лечебные бальзамы, парфюмерия,

Внимание

косметические средства и т.п.) могут повредить поверхность компонентов. При попадании срочно удаляйте их с поверхностей компонентов.

Резиновые элементы и детали

Используйте для очистки только воду с последующей обработкой защитным средством для резины.

Не используйте силиконсодержащие средства для регулярного ухода за резиновыми уплотнительными элементами во избежание повреждений или повышения уровня шума.

Предупреждение

- Во избежание повреждения поверхности приборной панели или иных поверхностей внутренних элементов и компонентов не используйте для их обработки полироль или полироль с воском.
- Во избежание короткого замыкания между электрическими частями и компонентами не допускайте попадания воды внутрь автомобиля.
- Не оставляйте автомобиль под прямыми солнечными лучами на длительное время.
- Не кладите виниловые, пластиковые изделия или предметы с восковым покрытием на поверхность кожаной отделки. Это связано с тем, что эти предметы могут прилипнуть к коже при значительном повышении температуры в салоне.
- Не используйте средство для мытья стекол для очистки внутренней стороны заднего стекла во избежание повреждения нагревательных проводов системы обогрева заднего стекла.

Обслуживание переднего отсека

Открытие капота

1. Дважды потяните за ручку разблокировки капота, чтобы отпереть его.



2. Поднимите капот вверх.

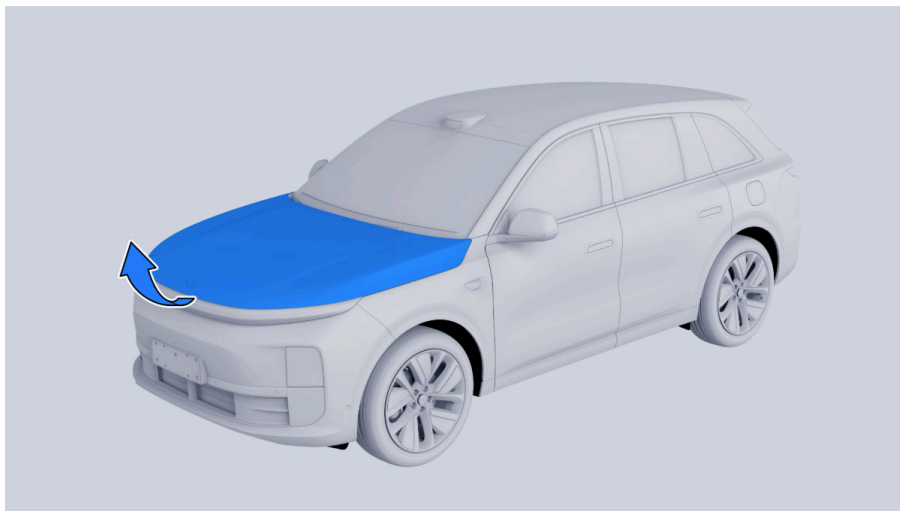

Закрытие капота

1. Опускайте капот до тех пор, пока он не начнет опускаться под собственным весом.
2. Если капот закрылся не до конца, надавите ладонями обеих рук на переднюю часть капота (как показано синим на рисунке ниже) до полной фиксации замка.
3. Аккуратно приподнимите капот за передний край, чтобы убедиться, что он закрылся полностью.

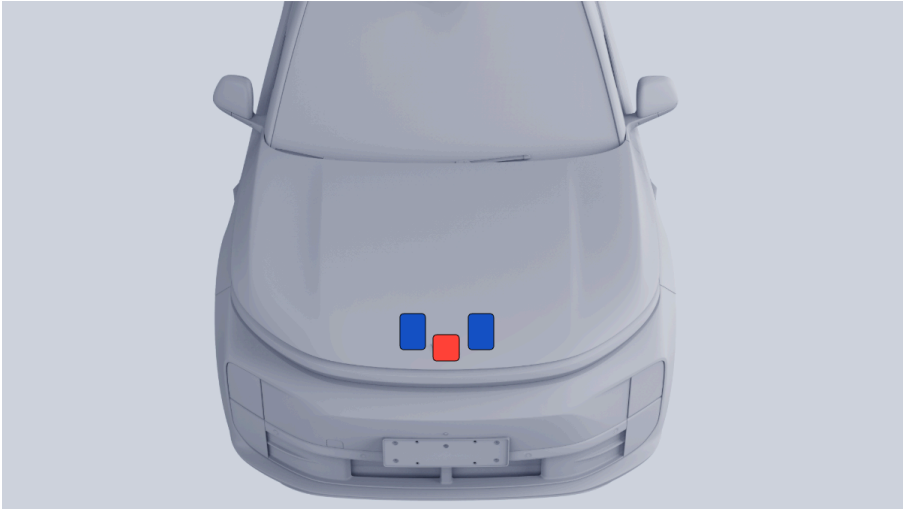

⚠ Внимание

- Опасность сдавливания! Убедитесь, что путь закрытия под крышкой моторного отсека не заблокирован; в противном случае существует риск получения травмы.
- Перед началом движения убедитесь, что крышка моторного отсека полностью закрыта и заблокирована, в противном случае это может привести к внезапному открытию крышки моторного отсека во время движения и стать причиной аварии.
- Не открывайте капот двигателя во время движения автомобиля.

⚠ Внимание

- Надавите только в месте, обозначенном синим цветом. Приложение давления к красной области может привести к повреждению капота двигателя.

Внимание

- Не закрывайте капот двигателя, нажимая одной рукой, так как это сконцентрирует усилие в одной области и может привести к вмятинам или изгибам.
- Не нажимайте на передний край капота двигателя (примерно в 30 миллиметрах от переднего края), так как это может привести к изгибу края.
- Во избежание царапин не держите в руках никакие предметы (например, ключи от автомобиля или украшения).

Расположение маслозаливной горловины

№п/п	Наименование	№п/п	Наименование
1	Бачок омывателя	4	Бачок тормозной жидкости
2	Расширительный бачок удлинителя пробега	5	Двойной расширительный бачок (тяговая батарея и тяговый электродвигатель)
3	Маслозаливная горловина		

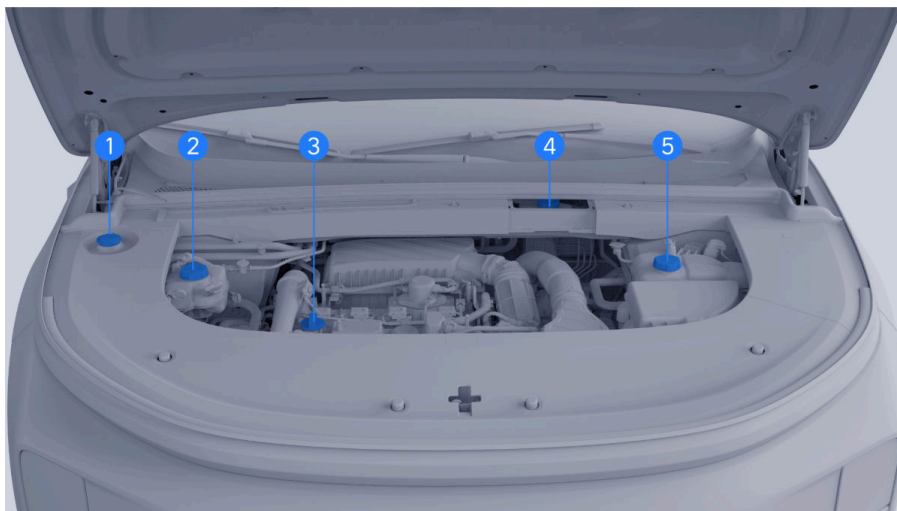

Уровень масла

При низком уровне масла на центральном экране загорается индикатор низкого давления масла . Одновременно с этим отображается текстовое сообщение "Низкое давление масла, свяжитесь с сервисным центром Ли Авто / Li Auto".

Припаркуйте автомобиль в безопасном месте, а затем свяжитесь с сервисным центром Ли Авто / Li Auto. Продолжение движения может быть опасным!

Охлаждающая жидкость

При низком уровне охлаждающей жидкости удлинителя пробега на центральном экране появится сообщение "Низкий уровень охлаждающей жидкости удлинителя пробега. Свяжитесь с сервисным центром Ли Авто / Li Auto". Припаркуйте автомобиль в безопасном месте и обратитесь в сервисный центр Ли Авто / Li Auto. Управлять автомобилем в таком состоянии опасно!

При низком уровне охлаждающей жидкости аккумуляторного двигателя на центральном экране появится сообщение "Низкий уровень охлаждающей жидкости аккумулятора. Свяжитесь с сервисным центром Ли Авто / Li Auto". Припаркуйте автомобиль в безопасном месте и обратитесь в сервисный центр Ли Авто / Li Auto. Управлять автомобилем в таком состоянии опасно!

Тормозная жидкость

При низком уровне тормозной жидкости на центральном экране загорится аварийная сигнальная лампа неисправности тормозной системы , а также появится текстовое предупреждение "Низкий уровень тормозной жидкости". Продолжайте движение, соблюдая осторожность, и затем обратитесь в сервисный центр Ли Авто / Li Auto, или сразу обратитесь в него за устранением неисправности во избежание повреждения автомобиля или возникновения аварии.

Обслуживание и уход

Омывающая жидкость

При низком уровне жидкости омывателя на центральном экране загорится индикатор уровня жидкости омывателя 🚰, а также появится сообщение "Низкий уровень жидкости омывателя".

При срабатывании сигнала низкого уровня долейте жидкость омывателя следующим образом:

1. Открытие капота.
2. Откройте крышку бачка омывательной жидкости.

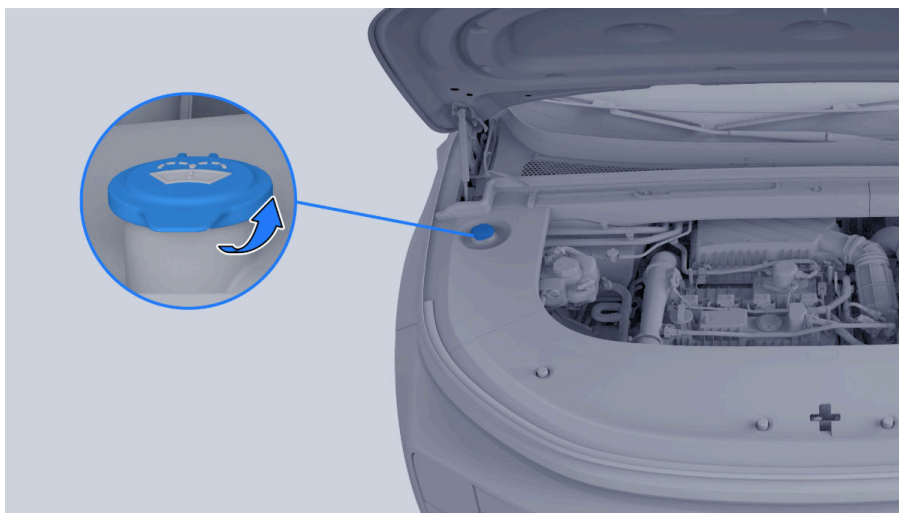

3. Долейте жидкость омывателя до уровня, указанного на бачке.

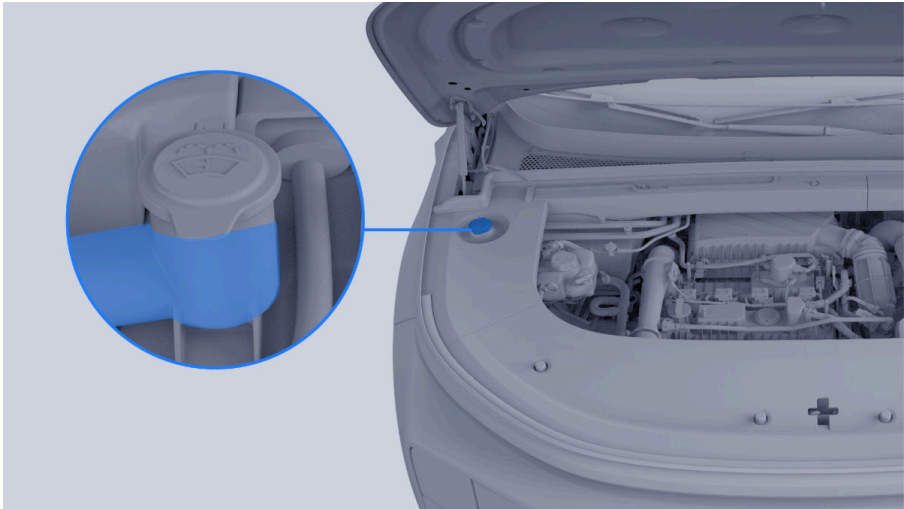

4. Закройте крышку бачка омывательной жидкости.
5. Закройте капот.

Предупреждение

- Во избежание ожога не открывайте крышку расширительного бака удлиителя пробега или крышку двойного расширительного бака тяговой батареи и тягового двигателя сразу после поездки на автомобиле.
- Во избежание ожога не касайтесь частей и компонентов в отсеке двигателя сразу после поездки на автомобиле.
- Не помещайте в отсек двигателя горючие материалы (бумагу или ткань).
- Не используйте жидкости, не отвечающие требованиям стандартов Ли Авто / Li Auto.
- Не заливайте жидкость сверх нормального уровня.
- Во избежание дерматита или рака кожи не допускайте длительного или неоднократного контакта отработанного масла с кожей.
- Во избежание получения травмы или повреждения автомобиля из-за неожиданного захвата рук, одежды или инструментов держитесь на

Предупреждение

безопасном расстоянии от подвижных частей и компонентов (вентиляторов и ремней).

Техническое обслуживание колес

Автомобиль укомплектован шинами и дисками размерностью 20 или 21 дюйм. Внимательно ознакомьтесь со следующей информацией.

По сравнению с колесами других размеров, колеса диаметром 20 или 21 дюйм, используемые для данной модели, имеют больший диаметр, более широкий протектор и меньшее соотношение сторон шины (высоту боковины шины). Эти изменения размеров не только делают внешний вид автомобиля более роскошным и динамичным, но и значительно улучшают управляемость при вождении.

Однако из-за высокой боковины шины 20 или 21 дюйма, когда шина сталкивается с выступающим или углубленным препятствием, корды каркаса могут порваться из-за сильного сжатия и деформации шины между препятствием и фланцем обода колеса, что создает угрозу безопасности в виде вздутия или растрескивания боковин шины. Также может возникнуть угроза безопасности в виде деформации или растрескивания обода колеса из-за удара. Поэтому, чтобы обеспечить вашу безопасность и комфорт при вождении, прежде чем вы в полной мере насладитесь вождением, мы напоминаем вам, что для вашей безопасности и безопасности вашей семьи, пожалуйста, прочитайте и строго соблюдайте следующие меры предосторожности при управлении автомобилем:

- Выбирайте для движения дороги с хорошим покрытием.
- Выбирайте для парковки правильно обозначенное пространство и не въезжайте на бордюр или ступени с наездом.

- Сосредоточьтесь на дороге, избегая выступающих или углубленных препятствий. Если избежать их невозможно, снизьте скорость и преодолите препятствие медленно.
- Регулярно и часто проверяйте шины и колеса на наличие отклонений, включая протектор и внутреннюю и внешнюю стороны шины. Убедитесь, что давление воздуха в шинах длительное время остается в пределах установленного диапазона. При возникновении вздутия шины или деформации обода колеса обратитесь в сервисный центр Ли Авто / Li Auto для замены.

Проверка шин

Для обеспечения безопасности во время вождения регулярно выполняйте следующие проверки состояния шин. При обнаружении или подозрении на повреждение/аномалию шин обратитесь в сервисный центр Ли Авто / Li Auto для проведения диагностики и замены (при необходимости).

1. Проверяйте на неравномерный износ шин.

Внимание

При одностороннем износе шин параметры развала-схождения колес автомобиля могут быть вне допустимых норм. Срочно проведите проверку и необходимую регулировку или калибровку.

2. Удаляйте инородные предметы с поверхности шины (например, камни, стекло и т.д.).
3. Регулярно осматривайте шины на наличие повреждений (проколы, порезы, разрывы и вздутия).
4. Проверьте, не изношен ли протектор до такой степени, что видны индикаторы износа. Метки износа расположены соответственно на окружности шины. Когда шина изнашивается до уровня индикатора, немедленно замените ее.

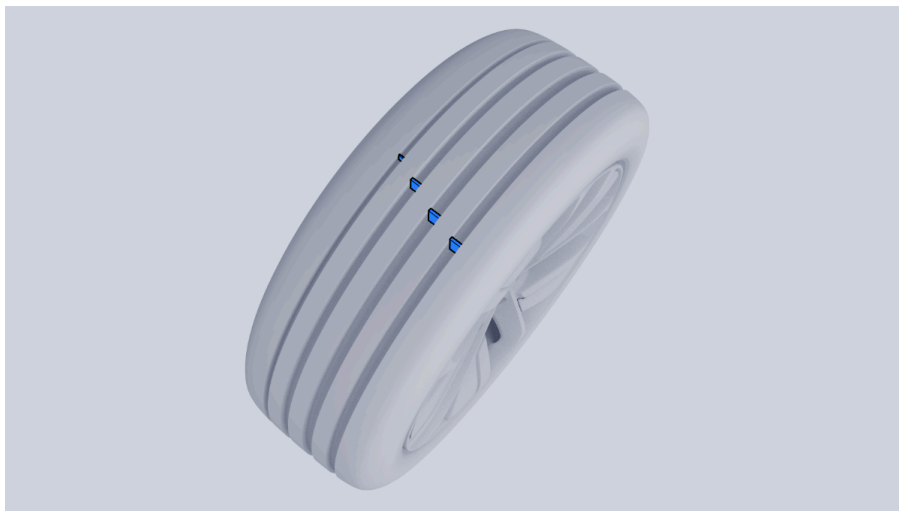

5. Если отсутствует колпачок вентиля, как можно скорее подберите и установите его.
6. Не допускайте контакта шин с маслом, смазочными материалами или топливом.

Предупреждение

- Не используйте восстановленные, подержанные или дефектные шины.
- Не используйте одновременно шины разных изготовителей, моделей, с разным рисунком протекторов или для разных сезонов.
- Всегда используйте шины, отвечающие техническим требованиям оригинального изготовителя частей и компонентов. При необходимости замены или перестановки шин обратитесь в Сервисный центр Ли Авто / Li Auto.
- Шины необходимо заменять парами; замена только одной шины может серьезно повлиять на управляемость автомобиля.
- Шины необходимо проверить на динамическую балансировку после замены.
- Поврежденные шины могут терять давление, что может привести к потере контроля над транспортным средством и опасности аварии. Если повреждение

Предупреждение

шины происходит во время движения транспортного средства, пожалуйста, снизьте скорость и немедленно остановитесь, проверьте колеса и шины и незамедлительно свяжитесь с сервисным центром Ли Авто / Li Auto. Не ремонтируйте поврежденные шины, а заменяйте их.

- Повреждение шин может быть вызвано быстрой ездой через препятствия, такие как наезд на бордюры, дорожные выбоины и т. д. Колеса большего размера имеют меньшее поперечное сечение шины; риск повреждения шины увеличивается с уменьшением поперечного сечения шины, и существует опасность аварий и повреждения предметов; старайтесь объезжать препятствия или проезжать через них медленно и осторожно.

Проверка давления в шинах

Рекомендуется проверять давление в шинах не реже одного раза в месяц, используя информацию о давлении, отображаемую на центральном информационном дисплее, или манометр на насосе для подкачки.

При проверке давления в шинах соблюдайте следующие правила:

- Если автомобиль простоял не менее 3 часов или проехал не более 1,5 км, можно узнать более точное значение давления в холодных шинах.
- Во время движения шины нагреваются, и повышение давления является нормальным явлением, поэтому не проверяйте давление сразу после длительной поездки.
- Этикетка с рекомендованным давлением в шинах расположена на стойке кузова В со стороны водителя, и указанное на ней значение соответствует холодному давлению в шинах.

Обслуживание и уход



Перестановка колес

Для обеспечения равномерного износа шин и продления срока их службы рекомендуется выполнять перестановку колес в порядке, показанном на иллюстрации, примерно каждые 10 000 км.

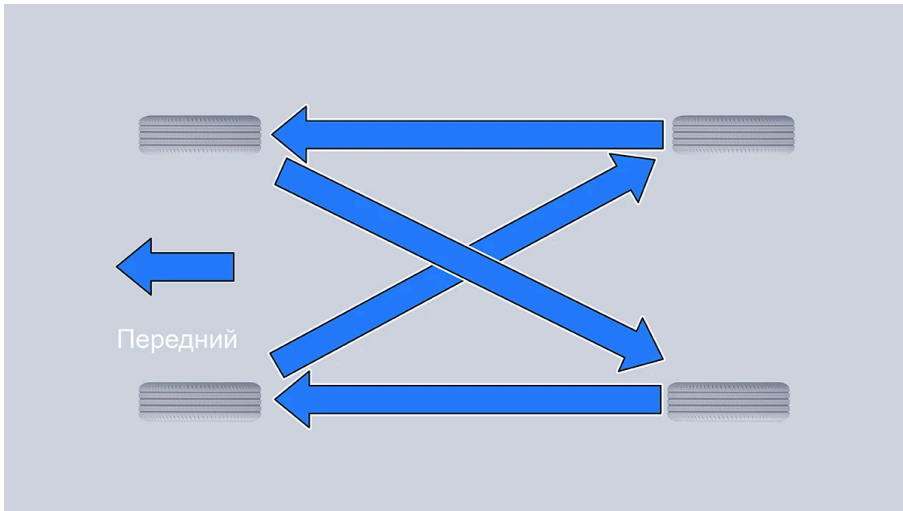

⚠ Внимание

После перестановки колёс или замены колеса/датчика мониторинга давления в шинах на центральном информационном дисплее будет отображаться предупреждение [Датчики системы контроля давления в шинах еще не откалиброваны. Обратитесь в Сервисный центр Ли Авто / Li Auto.]. Для согласования работы датчиков давления в шинах обратитесь, пожалуйста, в сервисный центр Ли Авто / Li Auto.

Зимние шины

Рекомендуется использовать зимние шины при движении по дороге в зимние месяцы. Зимние шины по-прежнему обладают хорошими характеристиками сцепления, когда дорога покрыта снегом и льдом. Специальная конструкция протектора делает шины менее подверженными влиянию низких температур и обеспечивает превосходные тормозные свойства, обеспечивая безопасность автомобиля на дороге.

Обслуживание и уход

При установке зимних шин их необходимо устанавливать сразу на все четыре колеса. Все четыре шины должны быть одного диаметра, одной марки, конструкции и с одним рисунком протектора.

Предупреждение

- Максимальная скорость для шин зимой низкая. Не превышайте максимально допустимую скорость для шин.
- Глубина рисунка протекторов зимних шин должна быть достаточной (не менее 4 мм). Если глубина рисунка меньше 4 мм, данные шины имеют ограничение на использование зимой.

Внимание

При низкой температуре наружного воздуха использование летних шин для движения может привести к их растрескиванию, что вызовет необратимое повреждение шин. При температуре ниже 7°C следует использовать зимние шины.

Хранение шин

После замены шин правильно храните неиспользуемые шины:

1. Храните шины в прохладном, сухом и затемненном месте.
2. Шины без дисков следует хранить в вертикальном положении.
3. Не допускайте контакта шин с маслом, смазкой, топливом и растворителями.
4. Удаляйте грязь с шин.

Замена колесных дисков

При деформации, появлении трещин или сильной коррозии диска его следует немедленно заменить, иначе автомобиль может стать неуправляемым из-за выхода диска из строя.

- Всегда используйте колесные гайки, указанные для Ли Авто / Li Auto, или аналогичные, специально предназначенные для алюминиевых дисков.
- Для динамической балансировки используйте балансировочные грузы, указанные для Ли Авто / Li Auto, или аналогичные.

При замене диска убедитесь, что новый диск соответствует оригиналу как по грузоподъемности, так и по размеру. Вы можете получить сменное колесо в сервисном центре Ли Авто / Li Auto. Не рекомендуется следующее:

- Диски разных размеров или типов.
- Б/у диски.
- Восстановленные диски.

Внимание

- Ремонт или замена колес может повлиять на нормальную работу системы контроля давления в шинах. Поэтому обращайтесь в сервисный центр Ли Авто / Li Auto, когда вам необходимо отремонтировать или заменить колеса.
- Убедитесь, что используются детали и компоненты, указанные для Ли Авто / Li Auto или эквивалентных спецификаций.

Алюминиевые диски

1. Для очистки не используйте жесткие щетки или абразивные моющие средства.
2. Не используйте моющие средства на колесных дисках, когда они нагреты (например, после длительной поездки в жаркую погоду).
3. После того как диски остынут, можно использовать моющие средства, но их необходимо сразу же тщательно смыть.

Защита от коррозии

Общие факторы, влияющие на коррозию кузова

- Скопление грязи, песка или льда в нижней части кузова ускоряет коррозию.
- Ускоряет ее и повреждение лакокрасочного покрытия или других защитных слоев в результате ударов песком или мелких происшествий.
- Также это относится к эксплуатации автомобиля в условиях высокой относительной влажности или влажного жаркого климата.
- Промышленные загрязнения, соленый воздух в прибрежных зонах и чрезмерное использование противогололедных реагентов ускоряют процесс коррозии лакокрасочного покрытия.
- Повышенные температуры ускоряют коррозию плохо вентилируемых деталей и компонентов.
- Прилипшие к кузову вещества (асфальт, птичий помет, жевательная резинка, остатки насекомых, химические реактивы и другие коррозионные вещества) ускоряют коррозию.
- Использование химических растворителей или высокощелочных растворов для мойки автомобиля может повредить лакокрасочное покрытие и поверхность элементов кузова.

Меры защиты от коррозии

- Для поддержания чистоты регулярно мойте автомобиль, используя нейтральные моющие средства.
- Регулярно проверяйте состояние лакокрасочного покрытия и сразу устраняйте любые повреждения.
- Как можно чаще проверяйте нижнюю часть кузова. При обнаружении песка, грязи или снежно-ледяного налета немедленно промойте эти участки водой.
- Следите за чистотой дренажных отверстий в дверях, чтобы в них не скапливалась вода.

- При попадании на кузов асфальта, птичьего помета, жевательной резинки, остатков насекомых, химических реактивов и других коррозионных веществ немедленно удалите их и выполните чистку.
- При частом передвижении по дорогам, содержащим соль (дороги, обработанные противогололедными реагентами, засоленные почвы, побережье) мойте днище автомобиля как минимум один раз в месяц.

Аккумулятор

Расположение

Аккумулятор находится в центральной части багажного отделения. Доступ к нему осуществляется через сервисную крышку.

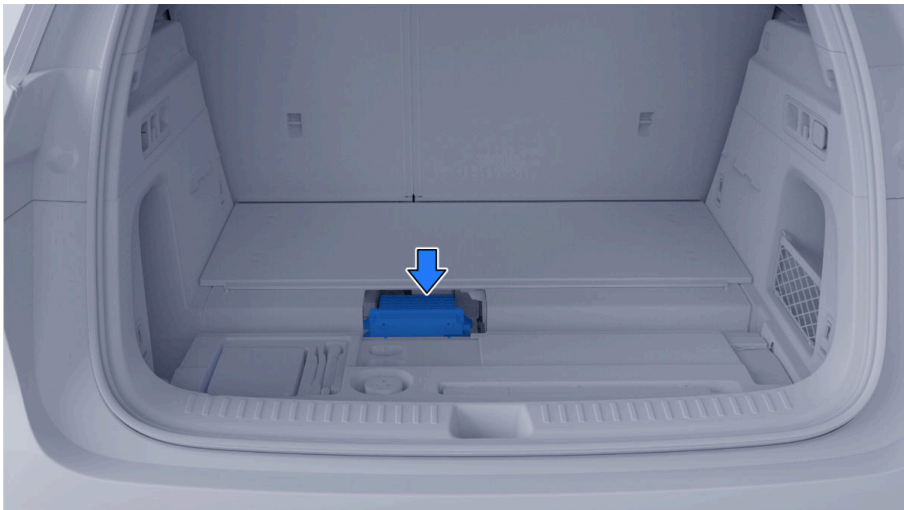

Сервисная крышка

1. Снимите напольное покрытие багажного отделения.
2. Откройте сервисную крышку аккумулятора.

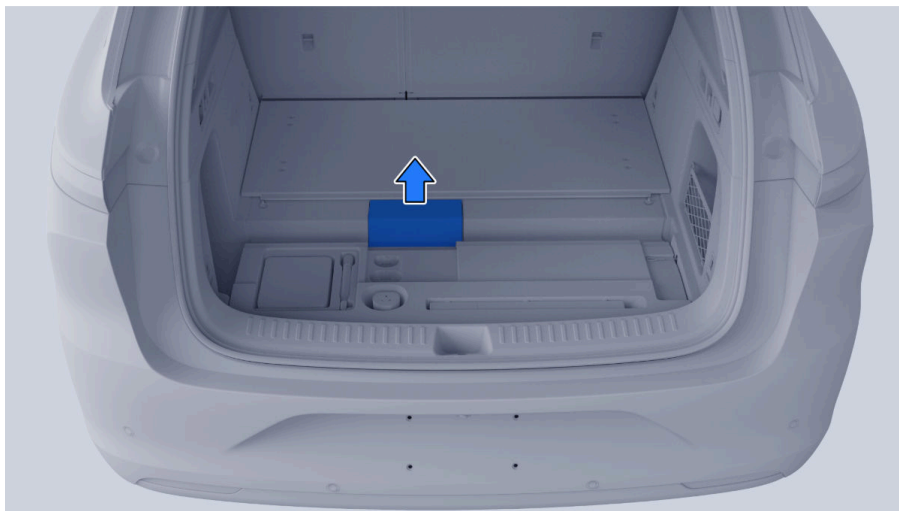

Функция интеллектуальной зарядки

Когда автомобиль обнаруживает, что напряжение аккумулятора слишком низкое, активируется функция интеллектуальной зарядки, и аккумулятор будет заряжаться от тяговой батареи. Поэтому при повторном запуске автомобиля после простоя в течение некоторого времени запас хода, отображаемый на центральном информационном дисплее, уменьшится, что является нормальным.

Внимание

- В данном автомобиле используются литий-железо-фосфатные батареи. Во избежание повреждения батареи не подключайте внешний источник питания для зарядки батареи.
- Во избежание повреждения батареи не запускайте другие автомобили от своего и не допускайте запуска своего автомобиля от другого.

 Подсказка

При необходимости замены батареи срочно обратитесь в Сервисный центр Ли Авто / Li Auto.

Тяговый аккумулятор

Тяговый аккумулятор

Тяговая батарея является источником питания транспортного средства и может многократно заряжаться и разряжаться. Тяговая батарея заряжается от внешнего источника питания, а также двигатель может использоваться для зарядки тяговой батареи при торможении или движении накатом транспортного средства или при работе удлинителя пробега.

Тяговый аккумулятор расположен под полом кузова автомобиля. Соблюдайте осторожность, чтобы избежать его повреждения вследствие ударов при движении автомобиля по неровному дорожному полотну.

Тяговый аккумулятор предназначен для использования исключительно в указанных моделях автомобилей. Запрещено каким-либо образом модифицировать или устанавливать его в иные транспортные средства во избежание нештатных ситуаций, включая поражение пользователя электрическим током, перегрев, возгорание или взрыв тягового аккумулятора либо утечку электролита.

В процессе постановки автомобиля на учет необходимо задокументировать все характеристики тягового аккумулятора. Тяговые батареи, которые утилизированы или выброшены произвольно, могут нанести вред окружающей среде. Загрязнение окружающей среды повлечет за собой соответствующую юридическую ответственность. В случае необходимости замены, утилизации или демонтажа тягового аккумулятора обращайтесь в Сервисный центр Ли Авто / Li Auto.

Обслуживание и уход

Характеристики тягового аккумулятора

- С учетом электрохимических характеристик тягового аккумулятора и необходимости поддержания определенного уровня защиты в описанных ниже режимах эксплуатации возможны отклонения в технических характеристиках автомобиля (что является нормальным явлением):
 - ♦ При высоком уровне заряда тягового аккумулятора рекуперация энергии может быть ограничена. При низком уровне заряда тягового аккумулятора рекуперация энергии возобновляется.
 - ♦ При высоком уровне заряда тяговый аккумулятор переходит в режим постоянного подзаряда, при котором завершающий этап зарядки занимает больше времени, а расчетное оставшееся время зарядки, отображаемое на сенсорном экране приборной панели, может отображаться неточно.
 - ♦ При низком уровне заряда тягового аккумулятора возможно ухудшение динамических характеристик автомобиля.
 - ♦ Нормально, что способность к зарядке тяговой батареи будет ослабевать, а время зарядки будет увеличиваться при высокой или низкой температуре. При движении в экстремальных температурных условиях может произойти снижение мощностных характеристик.
- При нормальном состоянии тягового аккумулятора на запас хода автомобиля влияют следующие факторы:
 - ♦ Стилль вождения: например, запас хода при частом разгоне и торможении будет меньше, чем при движении с постоянной скоростью; запас хода при движении на высокой скорости будет меньше, чем на низкой скорости.
 - ♦ Дорожные условия: Запас хода при движении по неровному дорожному покрытию или преодолении затяжного подъема будет меньше, чем при движении по ровному сухому дорожному покрытию.
 - ♦ Температура: Запас хода при низких температурах окружающей среды меньше, чем при комнатной температуре.

- ♦ Использование электрооборудования: Запас хода автомобиля с включенным кондиционером меньше, чем с выключенным кондиционером.
- Для улучшения качества эксплуатации автомобиля рекомендуется проводить зарядку сразу после поездки, пока температура тягового аккумулятора остается относительно высокой. Это позволяет улучшить эффективность зарядки.

Переработка тяговых аккумуляторов

- Сфера применения переработки и утилизации

Использованные тяговые батареи необходимо надлежащим образом хранить и утилизировать. Во время технического обслуживания и ремонта транспортного средства тяговые батареи, соответствующие следующим условиям, признаются требующими утилизации:

Емкость и состояние батареи проверяются во время ремонта и технического обслуживания тяговых батарей в сервисном центре Ли Авто / Li Auto. Когда тяговые батареи соответствуют требованиям соответствующих законов и нормативных актов и нуждаются в утилизации, они будут утилизированы компанией Ли Авто / Li Auto. В иных случаях, когда установлено, что тяговый аккумулятор не может эксплуатироваться далее по прямому назначению, но находится в исправном состоянии, он подлежит каскадной утилизации после проведения несложного ремонта.

Тяговые аккумуляторы, имеющие серьезные неисправности или повреждения, каскадная утилизация которых невозможно, отправляются на переработку.

- Процесс демонтажа и утилизации
 - а. В случае необходимости замены, утилизации или демонтажа тягового аккумулятора обращайтесь в Сервисный центр Ли Авто / Li Auto.

Обслуживание и уход

- b.** При проведении работ по ремонту, замене или утилизации тяговых аккумуляторов информация о владельце транспортного средства проверяется в соответствии с требованиями законодательства.
- c.** Сервисный центр Ли Авто / Li Auto осуществляет ремонт, разборку и замену тяговых аккумуляторов в соответствии с требованиями руководств по ремонту, нормами хранения и прочей технической документации, обеспечивает стандартизированное хранение и несет ответственность за передачу тяговых аккумуляторов компаниями, имеющим лицензию на проведение каскадной утилизации и переработку отходов.
- d.** Сервисный центр Ли Авто / Li Auto осуществляет обновление информации и кодов демонтированных тяговых аккумуляторов с последующей загрузкой данных на «Комплексную платформу управления для национального мониторинга новых транспортных средств с электроприводом и отслеживания утилизации тяговых аккумуляторов».

Экологическая информация

В батареях содержатся ядовитые и агрессивные вещества. Владелец автомобиля несет юридическую ответственность за загрязнение окружающей среды в случае их преднамеренной сдачи в утиль или выбрасывания.

Предупреждение

- При нарушении правил разборки, вынимания и хранения тяговых батарей возможно получение травмы и загрязнение окружающей среды.
- Вынимание, разборка и замена тяговой батареи должны выполняться специалистами Сервисного центра Ли Авто / Li Auto. Не вынимайте, не разбирайте и не заменяйте тяговую батарею самостоятельно.
- Во избежание получения травмы или повреждения автомобиля из-за механического повреждения тяговой батареи, а также чтобы избежать

Предупреждение

поражения электрическим током, после погружения автомобиля в воду обратитесь в Сервисный центр для проведения обследования.

- Во избежание поражения электрическим током не касайтесь частей и компонентов высоковольтной системы.
- Провода высоковольтной системы автомобиля оранжевого цвета. Во избежание поражения электрическим током не повреждайте и не тяните за эти провода и заглушки.
- Во избежание получения травмы не касайтесь жидкости, вытекающей из тяговой батареи.
- Не допускайте проливания жидкостей внутри автомобиля (в багажнике, на пол и т.п.), поскольку это может привести к неисправности и даже возгоранию высоковольтной системы.
- Не передавайте замененную отработанную тяговую батарею в неквалифицированный пункт сбора или неквалифицированным лицам. В противном случае вы можете понести ответственность.
- Постоянно высокая температура тяговой батареи может привести к срабатыванию системы защиты от перегрева или прекращению питания.
- Если емкость аккумулятора падает до 0%, его необходимо зарядить. Если он не был заряжен в течение длительного периода времени, зарядка может оказаться невозможной. Оставление транспортного средства без включения питания на длительное время также может привести к необратимому повреждению аккумулятора. Если вы не можете зарядить транспортное средство, немедленно обратитесь в сервисный центр Ли Авто / Li Auto.

Салонный фильтр

Регулярно заменяйте салонный фильтр для обеспечения высокого качества воздуха, поступающего из системы кондиционирования.

Обслуживание и уход

Снятие салонного фильтра

1. Откройте [бардачок](#).
2. Снимите фиксаторы бардачка (левая и правая стороны снимаются одинаково. На примере правого фиксатора): С помощью подходящего инструмента поверните фиксатор в направлении (1) и снимите его в направлении (2).



3. Расцепите соединение фиксатора и снимите крышку салонного фильтра.

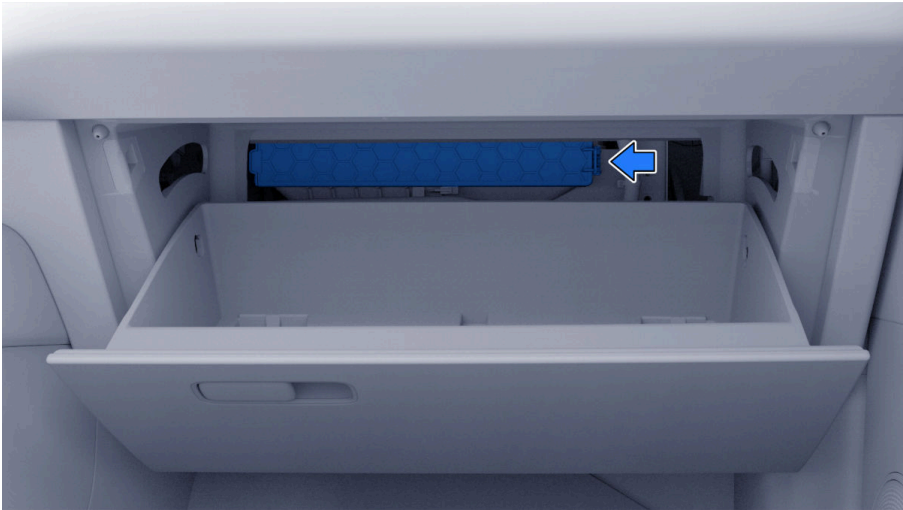

4. Снимите фильтр кондиционера. При установке метка "↓" на фильтре кондиционера должна быть направлена вниз.



5. Установка производится в обратном порядке.

Обслуживание и уход

Срок замены салонного фильтра

Проверяйте и заменяйте фильтр кондиционера согласно графику технического обслуживания. Если автомобиль эксплуатируется в пыльных районах или в условиях интенсивного движения, рекомендуется сократить интервал замены фильтра кондиционера.

Если поток воздуха из воздуховода значительно ослаб, фильтр кондиционера может быть засорен. Проверьте фильтр кондиционера и при необходимости замените его.



Внимание

Во избежание повреждения системы кондиционера перед его использованием убедитесь в том, что фильтр установлен правильно.

Замена щеток стеклоочистителя

Если щетка стеклоочистителя не работает или изношена, очистите лобовое стекло и щетку с помощью мягкого моющего средства, затем промойте чистой водой и замените ее.

Замена передней щетки стеклоочистителя

1. Включите режим обслуживания переднего стеклоочистителя.
2. Подложите толстое полотенце на лобовое стекло под рычаг щетки, чтобы предотвратить повреждение лобового стекла при случайном отскоке рычага щетки, а затем полностью поднимите рычаг щетки.

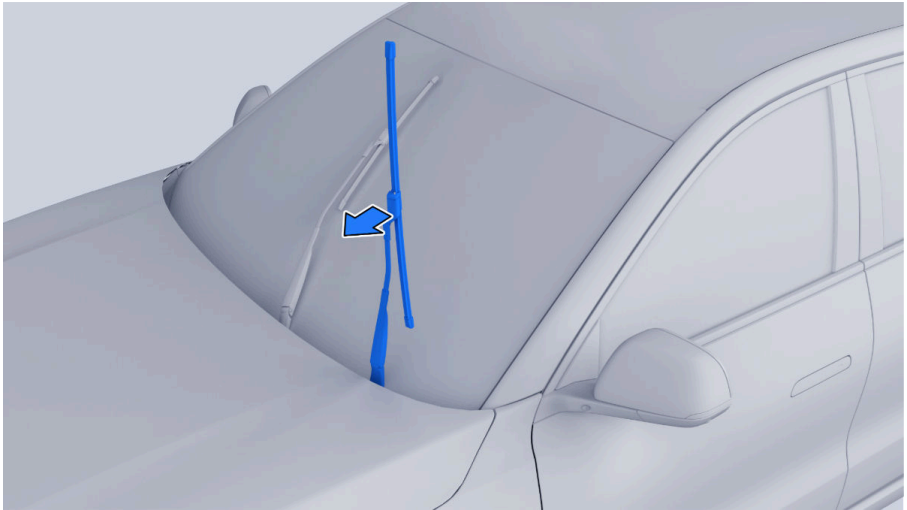

3. Нажмите кнопку фиксатора щетки в направлении, указанном цифрой 1, и снимите щетку в направлении, указанном цифрой 2.

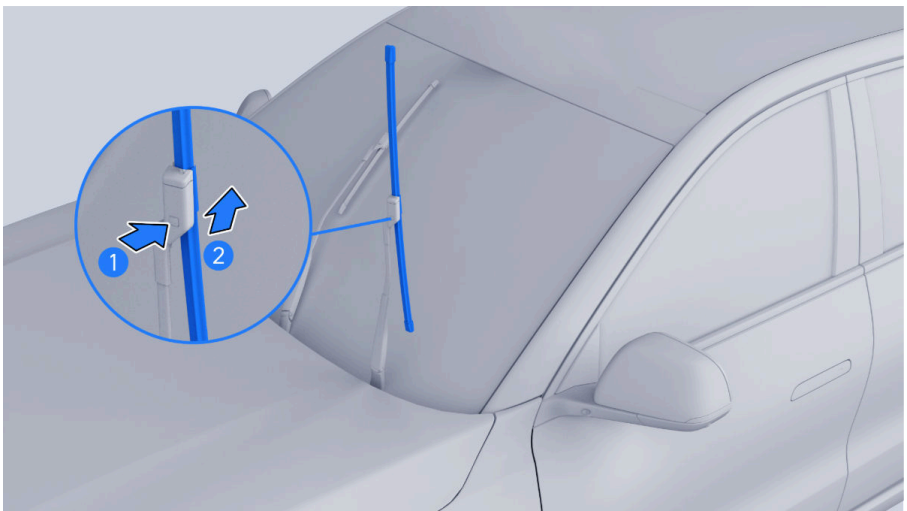

Обслуживание и уход

4. После замены щетки аккуратно опустите рычаг щетки обратно на лобовое стекло.
5. Выключите режим обслуживания стеклоочистителя.

Замена задней щетки стеклоочистителя

1. Включите режим обслуживания заднего стеклоочистителя.
2. Подложите толстое полотенце на лобовое стекло под рычаг щетки, чтобы предотвратить повреждение лобового стекла при случайном отскоке рычага щетки, а затем полностью поднимите рычаг щетки.



3. Нажмите кнопку фиксатора щетки в направлении, указанном цифрой 1, и снимите щетку в направлении, указанном цифрой 2.

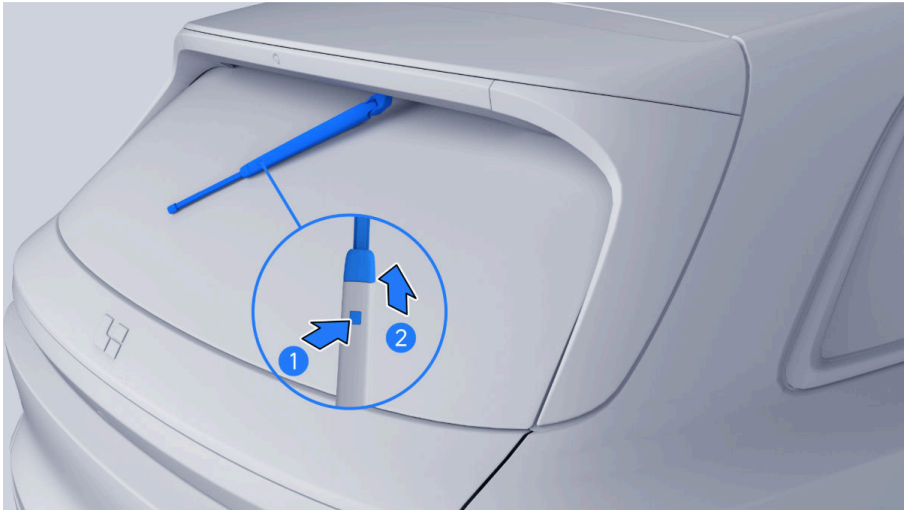

4. После замены щетки аккуратно опустите рычаг щетки обратно на лобовое стекло.
5. Выключите режим обслуживания стеклоочистителя.

⚠ Внимание

- Во избежание повреждения стеклоочистителей не допускайте попадания на них бензина, керосина, разбавителя или иных растворителей.
- Во избежание повреждения стеклоочистителя и других частей и компонентов не пытайтесь двигать их вручную.
- Во избежание повреждения лобового стекла не пытайтесь опустить рычаг стеклоочистителя с усилием.

Элемент питания смарт-ключа

При низком уровне заряда или полном разряде элемента питания замените его на новую. В противном случае некоторые функции смарт-ключа (запуск, функции дистанционного управления и др.) будут ограничены.

Обслуживание и уход

Что необходимо подготовить

1. Элемент питания (модель: CR2032)
2. Канцелярская скрепка

Замена элемента питания

Задняя крышка смарт-ключа крепится к корпусу с помощью 8 защелок. Открыть ее можно с помощью скрепки.



1. Положите смарт-ключ на мягкую поверхность (логотипом вверх), найдите место для вскрытия и с помощью скрепки нажмите и откройте первую защелку.

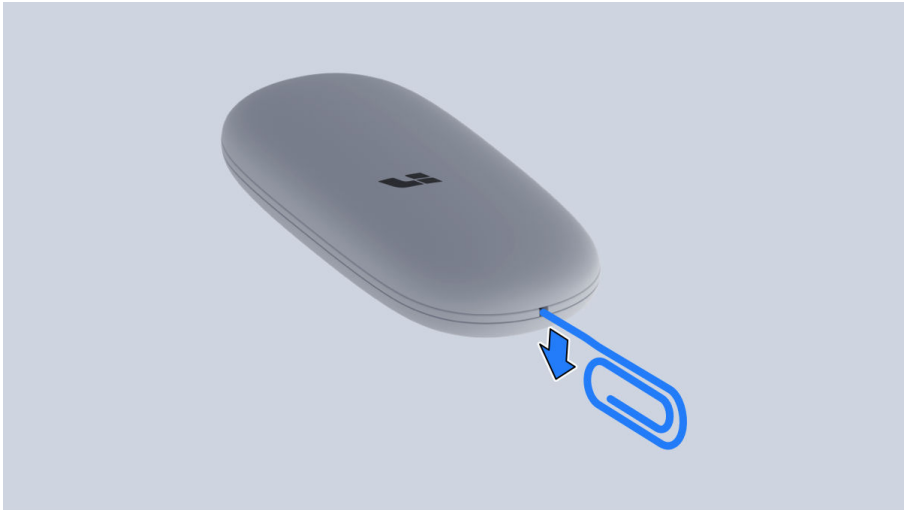

2. Вставьте скрепку в образовавшуюся щель и проведите ею вдоль одной стороны, пока все защелки на этой стороне не откроются полностью.

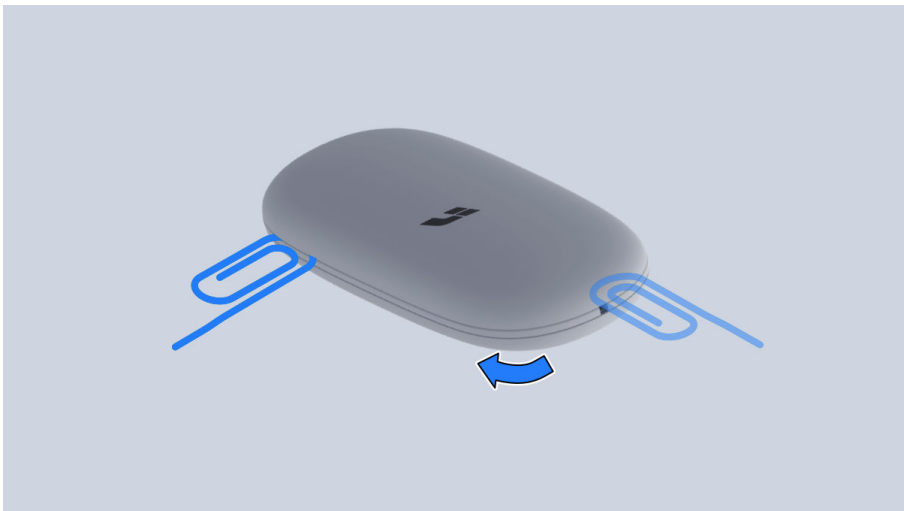

Подсказка

Если зазор слишком мал для того, чтобы вставить инструмент, сожмите заднюю крышку смарт-ключа с достаточным усилием.

3. Снимите заднюю крышку смарт-ключа, проведя скрепкой до другой стороны.

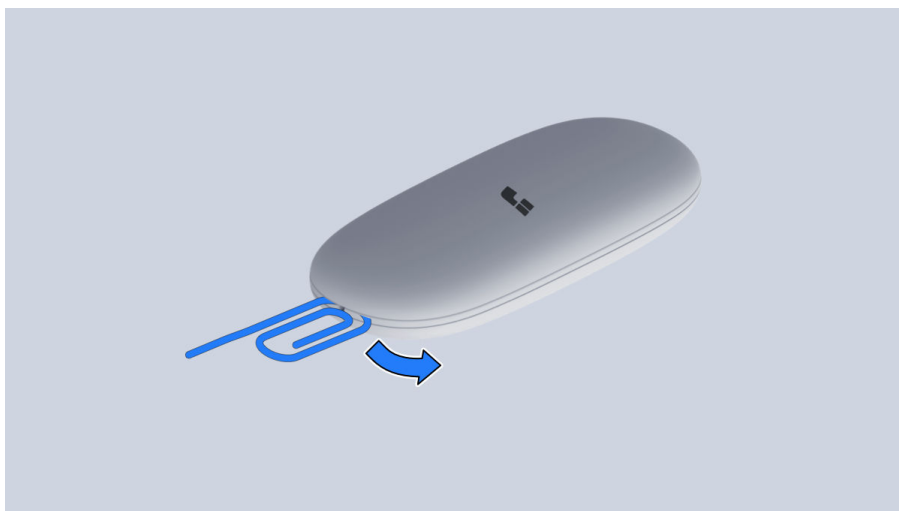

4. Скрепкой подденьте крышку отсека батареи в указанном месте.



5. Извлеките батарею и замените её. При установке батареи убедитесь, что положительный электрод батареи направлен вверх.



6. Установка осуществляется в обратном порядке.

Обслуживание и уход

Приобретение и утилизация элементов питания

1. Элементы питания можно приобрести в сервисных центрах Ли Авто / Li Auto, магазинах электротехники или супермаркетах.
2. Используйте только элементы питания рекомендованного производителем типа или аналогичные.
3. Элементы питания подлежат переработке и не должны выбрасываться с бытовым мусором.

Предупреждение

- Во избежание случайного проглатывания храните батареи в недоступных для детей местах.
- Во избежание коррозии не выполняйте замену батарей влажными руками.

Подсказка

При необходимости замените батарею. Для этого рекомендуется обратиться в Сервисный центр Ли Авто / Li Auto для выполнения замены специалистом.

Экологическая информация

В батареях содержатся ядовитые и агрессивные вещества. Обязательно отправляйте отслужившие батареи в квалифицированные профессиональные сервисные центры или пункты утилизации отработанных батарей.

Проверка и замена предохранителей

Если электрические детали и компоненты не работают, возможно, перегорел предохранитель. В этом случае обратитесь в сервисный центр Ли Авто / Li Auto.

Запрещается самостоятельно модифицировать или устанавливать дополнительное оборудование на автомобиль во избежание серьезных аварий, таких как повреждение электрооборудования или пожар.

Проверка предохранителей

Если предохранитель неисправен, замените его:

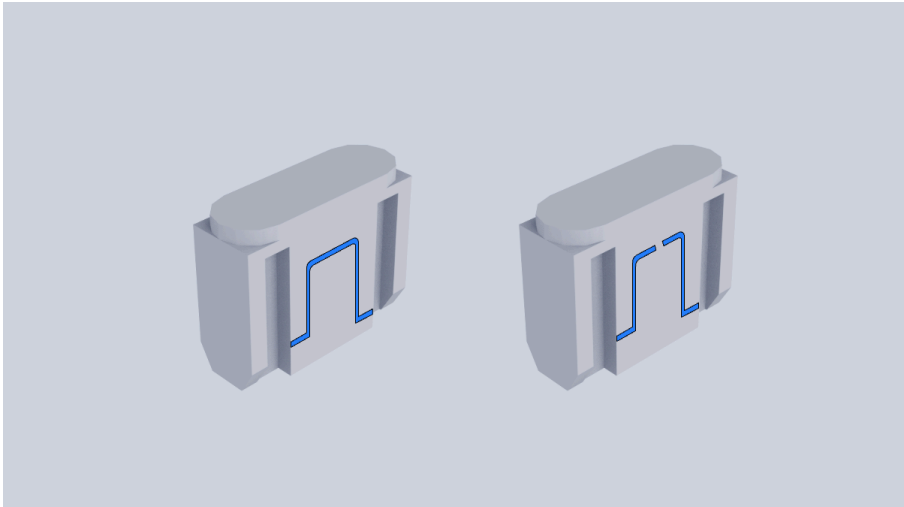

- Слева – исправный предохранитель.
- Справа – поврежденный предохранитель, требующий замены.

Предупреждение

- Не используйте проволоку и другие проводящие материалы для замены предохранителей во избежание повреждения цепей или даже возгорания из-за несвоевременного расплавления заменителей предохранителей.

Предупреждение

- Во избежание повреждения электрических частей и компонентов не используйте предохранители, рассчитанные на номинальный ток более указанного значения.
- Не изменяйте предохранители или предохранительные блоки.

Внимание

Для замены предохранителей обратитесь в Сервисный центр Ли Авто / Li Auto.

Длительная стоянка автомобиля

Места стоянки

Когда транспортное средство необходимо припарковать на длительный период времени, старайтесь парковаться на ровном участке дороги. Рекомендуется парковать автомобиль в сухом и проветриваемом месте вдали от источников тепла и накрывать его автомобильным чехлом, так как это поможет замедлить износ резиновых деталей и компонентов, а также лакокрасочного покрытия.

Температура окружающей среды

Для сохранения рабочих характеристик автомобиля не оставляйте его в условиях температуры выше 55 °С или ниже -30 °С более 24 часов.

Аккумулятор

Автомобиль обладает функцией интеллектуальной зарядки, поэтому при длительной стоянке не требуется отсоединять отрицательный провод от аккумулятора.

Тяговый аккумулятор

Не допускайте полной разрядки силовой батареи. Даже когда транспортное средство не работает, тяговая батарея будет продолжать медленно разряжаться для питания бортовых электронных устройств. В этом случае убедитесь, что тяговая батарея вашего транспортного средства имеет достаточную емкость.

Перед длительной стоянкой убедитесь, что уровень заряда силовой батареи находится в диапазоне 40%-70%, и выключите режим охраны и бортовой холодильник, чтобы они не потребляли энергию.

Если стоянка длится более недели, ведите автомобиль как обычно и затем полностью зарядите батарею, чтобы поддерживать ее в оптимальном состоянии.

Если стоянка длится более трех месяцев, рекомендуется полностью зарядить автомобиль. Перед использованием автомобиля проверьте, не горит ли предупреждающий индикатор, связанный с силовой батареей, и не отображается ли соответствующее предупреждение. В случае их появления обратитесь в сервисный центр Ли Авто / Li Auto.

При сильном снижении уровня заряда силовой батареи система через мобильное приложение Ли Авто / Li Auto напомнит пользователю о необходимости зарядки.

Режим пониженного энергопотребления

Когда транспортное средство не используется в течение длительного времени и емкость тяговой батареи очень низкая, оно переходит в режим низкого энергопотребления. В этот момент оно отключит питание всех электроприборов для защиты тяговой батареи.

После входа в режим пониженного энергопотребления центральный экран переходит в режим глубокого сна (например, отключается 5G-модуль, режим ожидания Android и т.д.) Перестают работать следующие функции:

Экстренные манипуляции

- Функция интеллектуальной подзарядки аккумулятора.
- Функция бесключевого доступа.
- Функция приветствия.
- Режим буксировки.
- Дистанционное управление.

После запуска автомобиля происходит выход из режима пониженного энергопотребления, и все функции автомобиля возвращаются к нормальной работе.

Внимание

При длительном нахождении на парковке автомобиль может включаться на короткое время. Это нормальное проявление функции интеллектуальной зарядки и не указывает на неисправность автомобиля.

Подсказка

При включении режима низкой мощности система извещает пользователя о переключении автомобиля в режим низкой мощности через приложение Ли Авто / Li Auto.

Набор инструментов

Инструменты находятся в инструментальном ящике в багажнике:

№п/п	Наименование	№п/п	Наименование
1	Аварийный набор инструментов	3	Предупреждающие знаки
2	Буксировочный крюк		

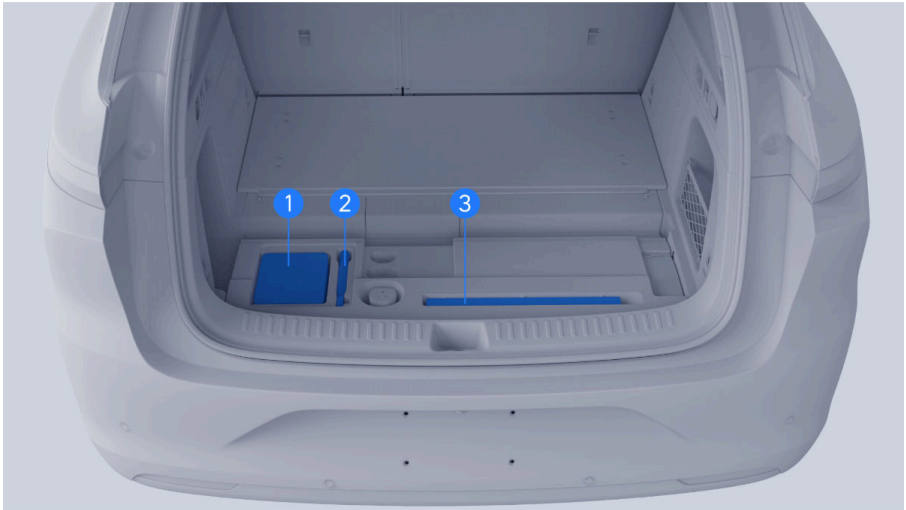

Индикатор аварийной сигнализации

Выключатель аварийной сигнализации

Нажмите выключатель аварийной сигнализации – все указатели поворота и индикаторы на экране сенсорной панели безопасного вождения начнут одновременно мигать. Повторное нажатие выключит их.

Экстренные манипуляции

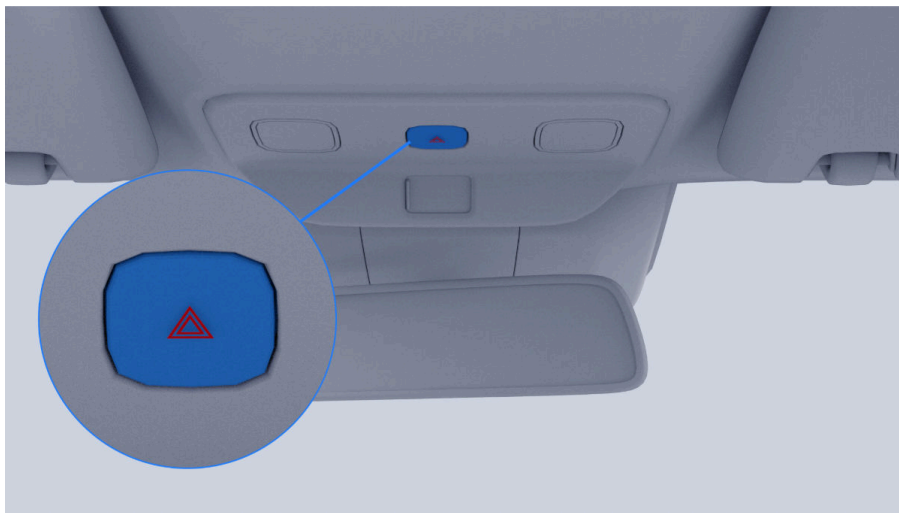

⚠ Подсказка

Индикатор аварийных огней включен в любом режиме электропитания автомобиля. При использовании при отключенном питании автомобиля потребляется питание от батареи, поэтому выключите, если он не нужен.

Автоматическое включение аварийной сигнализации при экстренном торможении

В случае экстренного торможения во время движения автомобиля аварийная сигнализация сработает автоматически: все указатели поворота мигнут не менее 3 раз и погаснут.

Автоматическое включение аварийной сигнализации при столкновении

При получении автомобилем сигнала о столкновении аварийная сигнализация включается автоматически, все указатели поворота начнут мигать. При необходимости выключите ее, нажав на выключатель аварийной сигнализации.

Буксировка

Перед буксировкой

Всегда обращайтесь в сервисный центр Ли Авто / Li Auto или в профессиональную эвакуаторную компанию для буксировки до того, как вам понадобится буксировка. Следующие состояния автомобиля указывают на возможную неисправность в системе питания или трансмиссии автомобиля:

1. На центральном экране отображается предупреждающее сообщение о силовой системе, и автомобиль не заводится.
2. Во время движения автомобиля в области силового агрегата или приводной системы возникают нехарактерные шумы.

Способ буксировки

Запрещено буксировать автомобиль так, чтобы его колеса оставались на земле. В случае неисправности автомобиля используйте эвакуатор с платформой для транспортировки. В этом случае свяжитесь с сервисным центром Ли Авто / Li Auto.

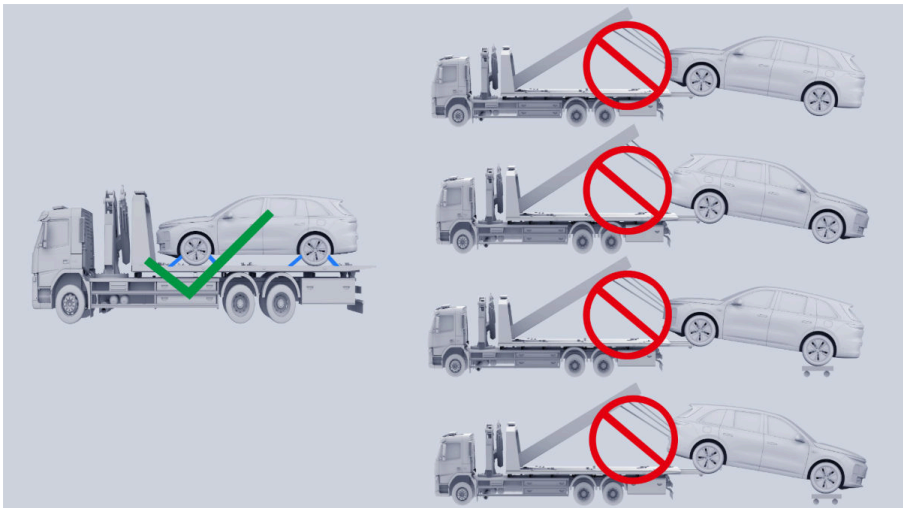

Экстренные манипуляции

Режим прицепа

Включите и выключите режим прицепа на центральном экране "Настройки" > "Автомобиль" > "Обслуживание" > "Режим прицепа". При включенном режиме прицепа на центральном экране будет отображаться информация о буксировке.

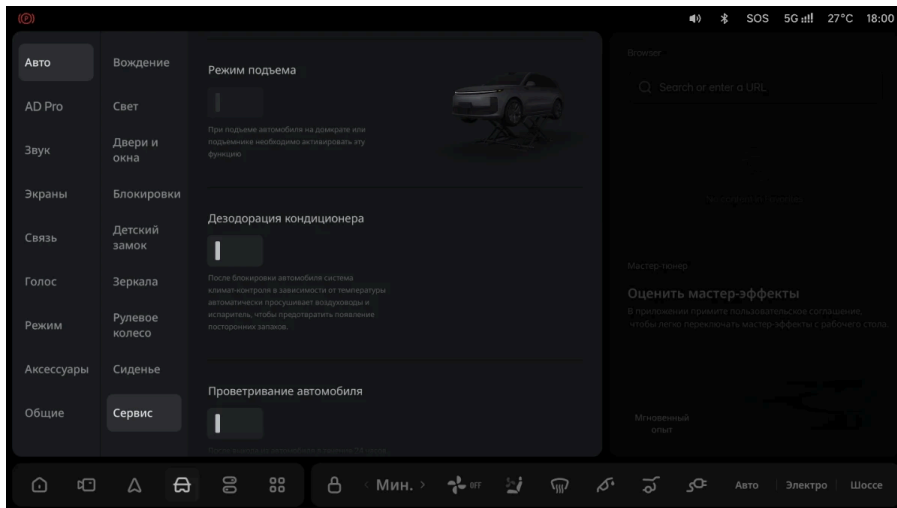

Предупреждение

- Перед переключением в режим прицепа убедитесь в том, что автомобиль расположен устойчиво не соскользнет, вызвав аварию.
- По завершении буксировки выйдите из режима прицеп и убедитесь в том, что автомобиль расположен устойчиво.

Внимание

- В режиме буксировки допустимо вращение колес (со скоростью не более 5 км/ч) и перемещение на расстояние не более 5 км. Превышение

Внимание

указанных значений повлечет неустранимое повреждение некоторых частей, не покрываемое гарантией.

- При невозможности использования режима прицепа или центрального информационного дисплея автомобиль необходимо перемещать на небольшом эвакуаторе в одобренном положении для транспортировки. Ли Авто / Li Auto не несет ответственности за любой ущерб, вызванный транспортировкой автомобиля или причиненный во время такой транспортировки, в том числе за утрату имущества из-за малого размера эвакуатора.

Подсказка

- Для включения режима прицепа необходимо переключить автомобиль на передачу «Р» и выжать педаль тормоза.
- Режим прицепа нельзя включить при подключенном разъеме зарядки.

Порядок действий при аварийной буксировке

1. Выньте буксировочную проушину из аварийного набора инструментов в багажнике.
2. Нажмите на метку в левом нижнем углу крышки гнезда буксировочной проушины, чтобы снять ее, и извлеките заглушку вдоль плоскости крышки.

Экстренные манипуляции



3. Вкрутите буксировочную проушину по часовой стрелке в монтажное отверстие.

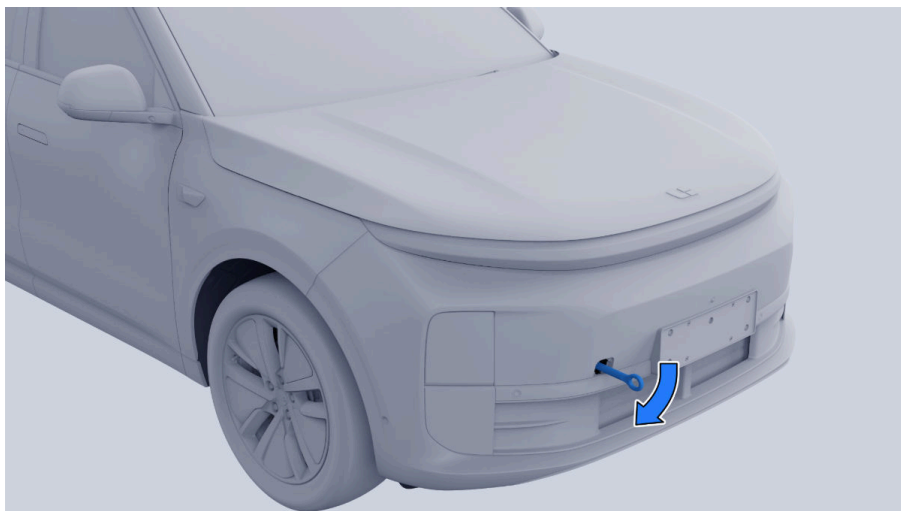

4. Используя инструмент (например, металлический лом), надежно затяните проушину.

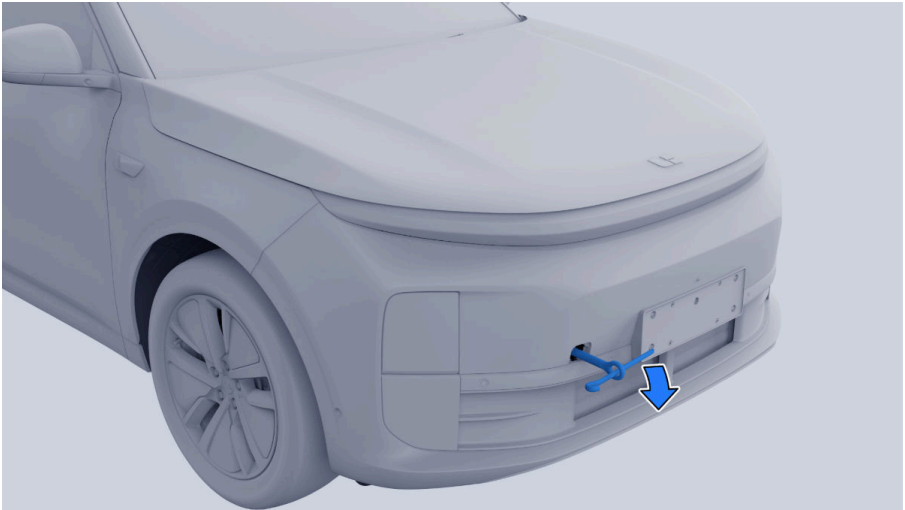

5. Закрепите стальной трос или предохранительную цепь на буксировочной проушине.
6. Сядьте в автомобиль, включите зажигание и активируйте [режим прицепа](#).
7. Заведите неисправный автомобиль на платформу эвакуатора и закрепите, как показано на рисунке.

Экстренные манипуляции



Предупреждение

- Перед буксировкой убедитесь в исправности колес, системы привода, осей, рулевого колеса и тормоза.
- Во избежание угрозы безопасности перед буксировкой автомобиля обязательно проверьте надежность установки буксировочного крюка.
- При использовании страховочных цепей или стальных тросов для привязывания автомобиля не затягивайте их слишком сильно, чтобы не допустить повреждения автомобиля.
- При буксировке не выключайте режим буксировки. После помещения автомобиля на эвакуатор обязательно заблокируйте шины.
- Буксировка с места происшествия допускается только проверки отсутствия угроз безопасности со стороны автомобиля. Если батарея автомобиля деформирована, протекает или испускает дым, в первую очередь необходимо устранить эту угрозу безопасности.

⚠ Подсказка

- Цепляйте буксировочный канат к передней части автомобиля.
- Верните инструменты в инструментальный ящик автомобиля сразу после использования.

Нестандартное состояние шин

Подкачка шин

Порядок проверки и регулировки давления в шинах:

1. Включите аварийную сигнализацию.
2. Наденьте светоотражающий жилет.
3. Установите предупреждающий знак.
4. Следуя инструкции к [аварийному набору инструментов](#), извлеките насос, отсоедините от него шнур питания (1) и воздушные шланги (2).

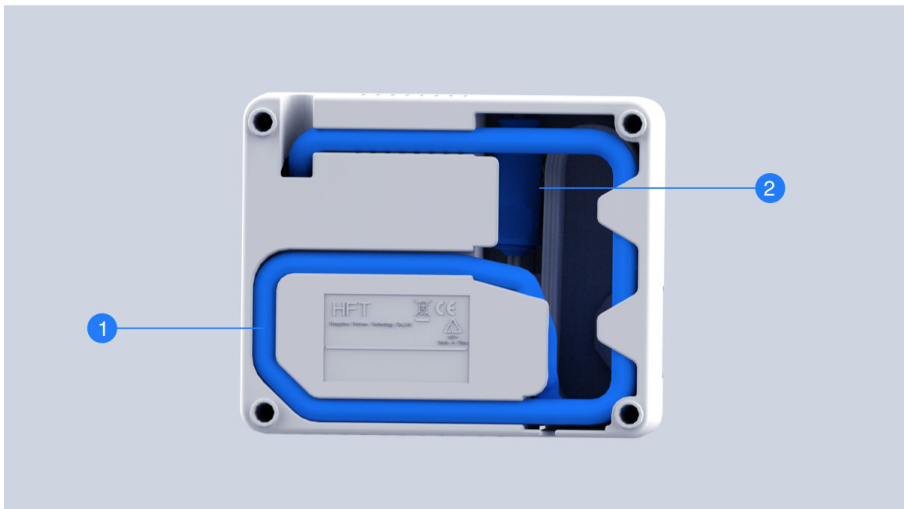

Экстренные манипуляции

5. Открутите колпачок вентиля шины и подсоедините воздушный шланг.

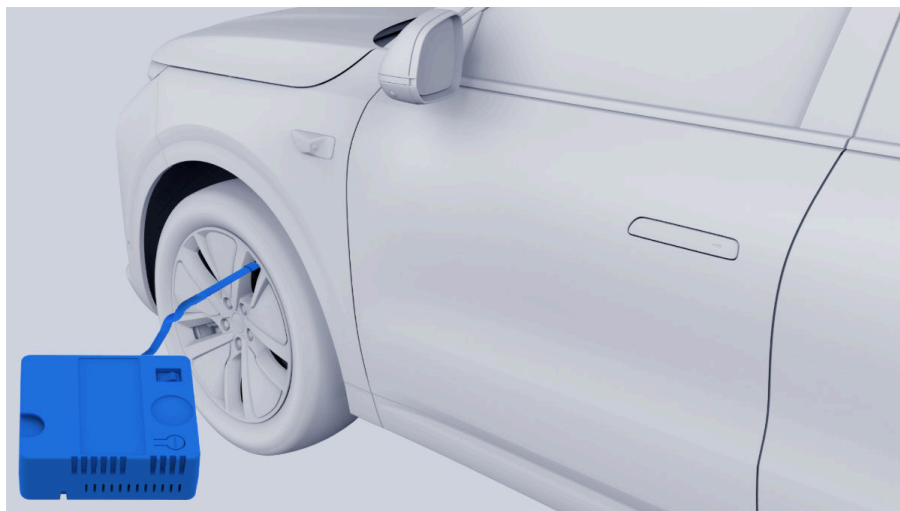

6. Проверьте давление в шинах, убедившись, что оно соответствует значениям на табличке с рекомендуемым давлением.

Подсказка

2,5 бар в передних колесах; 2,5 бар в задних колесах.

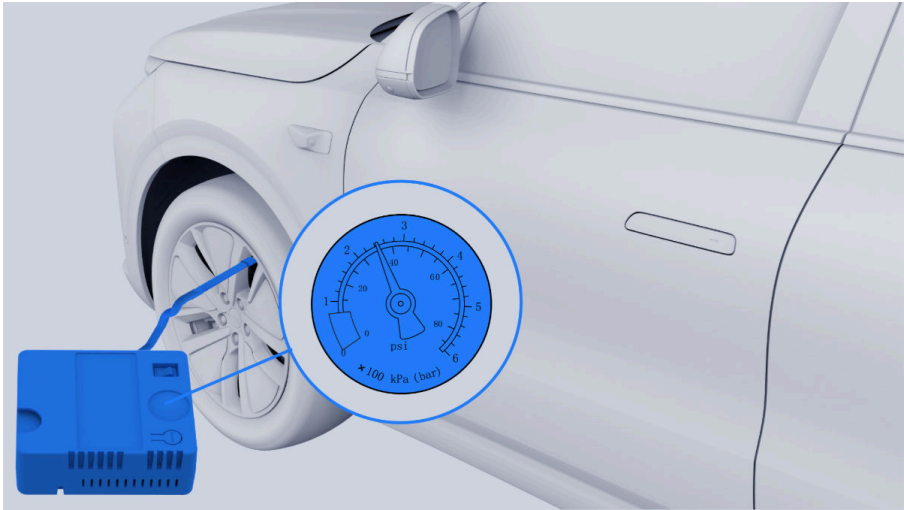

- Если давление слишком низкое, подкачайте шину следующим образом:

Шаг 1: Подключите шнур питания компрессора к 12-вольтовой розетке под центральной консолью или в багажнике.

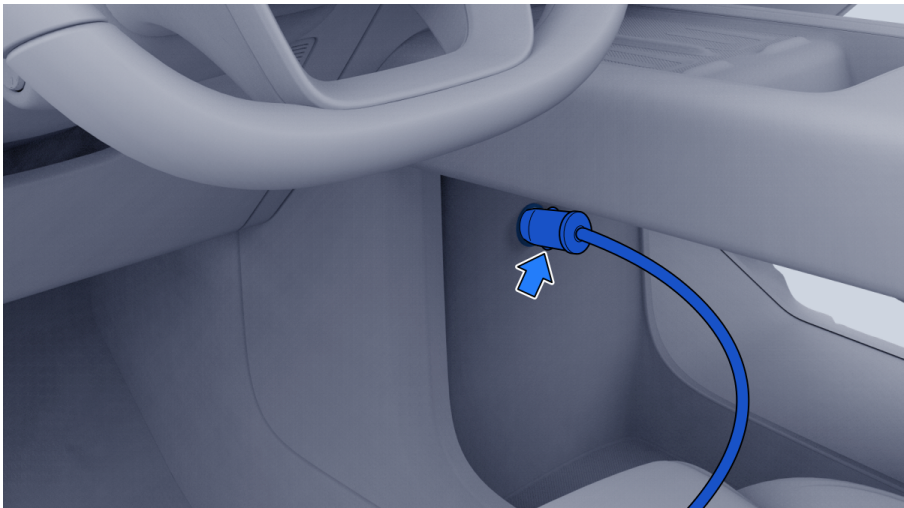

Экстренные манипуляции

Шаг 2: Запустите автомобиль. Нажмите выключатель питания компрессора (1) для накачки шины и контролируйте давление по манометру (2). Как только давление достигнет 2,5 бар, выключите компрессор и заглушите автомобиль.

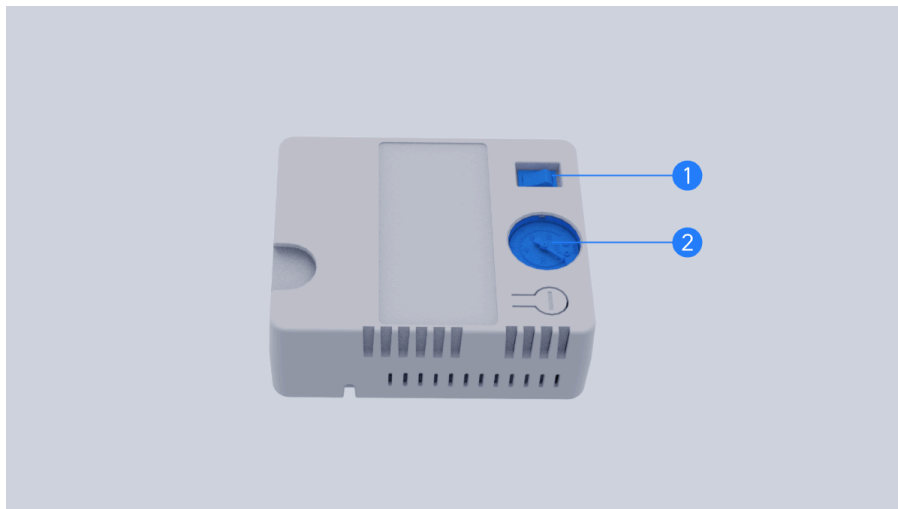

- Если давление слишком высокое, стравите воздух следующим образом.

Шаг 1: Открутите колпачок вентиля шины, присоедините насадку насоса (1) к вентилю и закрутите ее по часовой стрелке для надежной фиксации. Нажмите кнопку сброса давления (3) на насосе для начала стравливания воздуха. Наблюдайте за показаниями манометра (2) и отпустите кнопку (3), когда давление достигнет 2,5 бар.

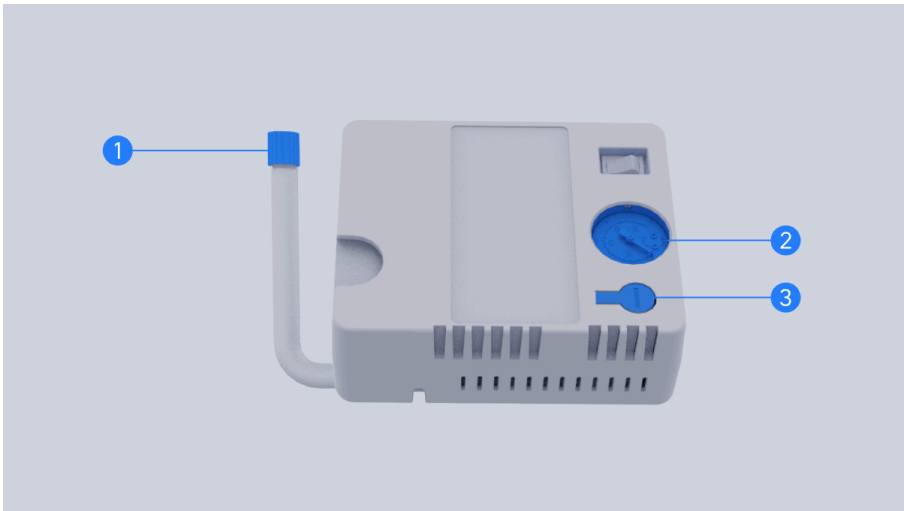

Шаг 2: Отсоедините воздушный шланг от вентиля шины, установите колпачок и уберите насос обратно в аварийный набор инструментов.

⚠ Предупреждение

- Не продолжайте движение со спущенными шинами. Перемещение даже на небольшое расстояние может привести к необратимому повреждению шин и колес, а также к аварии.
- При включении сигнала давления в шинах не совершайте резкое торможение или поворот – это может привести к потере управления или контролю над системой торможения в случае ухудшения состояния шин.
- Во избежание аварии и получения травмы не продолжайте движение при чрезмерно высоком или низком давлении в шинах.

Замена колеса

При проведении работ по замене колеса припаркуйте автомобиль на безопасном, твердом и ровном покрытии. Переведите селектор в положение P,

Экстренные манипуляции

выключите силовую установку, включите аварийную сигнализацию, наденьте светоотражающий жилет, установите предупреждающие знаки и немедленно свяжитесь с сервисным центром Ли Авто / Li Auto.

Внимание

Автомобиль не комплектуется запасной шиной или инструментами. При необходимости заменить шину используйте шину того же размера и рисунка протектора.

Порядок замены колеса:

1. Подготовка инструментов: домкрат, шина, колесный ключ.
2. Установите противооткатные упоры по диагонали от поврежденного колеса, чтобы автомобиль не скатился.

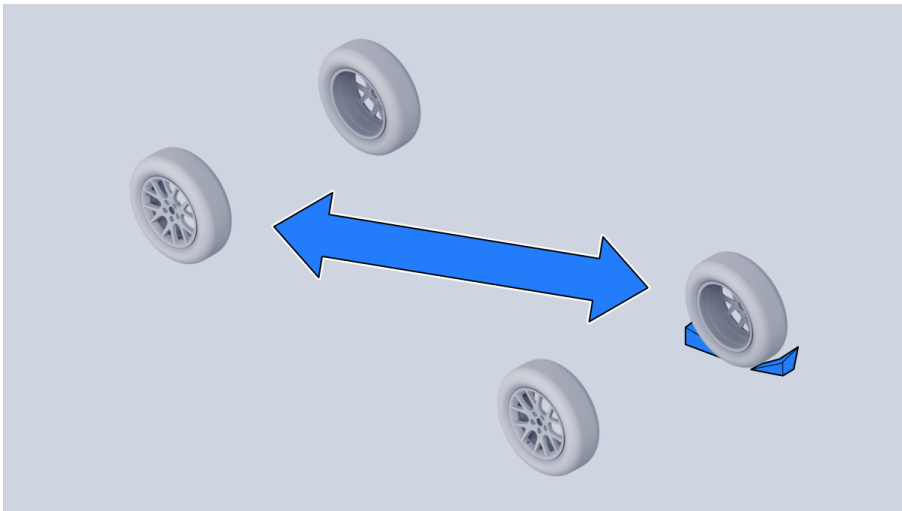

3. Ключом ослабьте колесные гайки, поворачивая их против часовой стрелки.

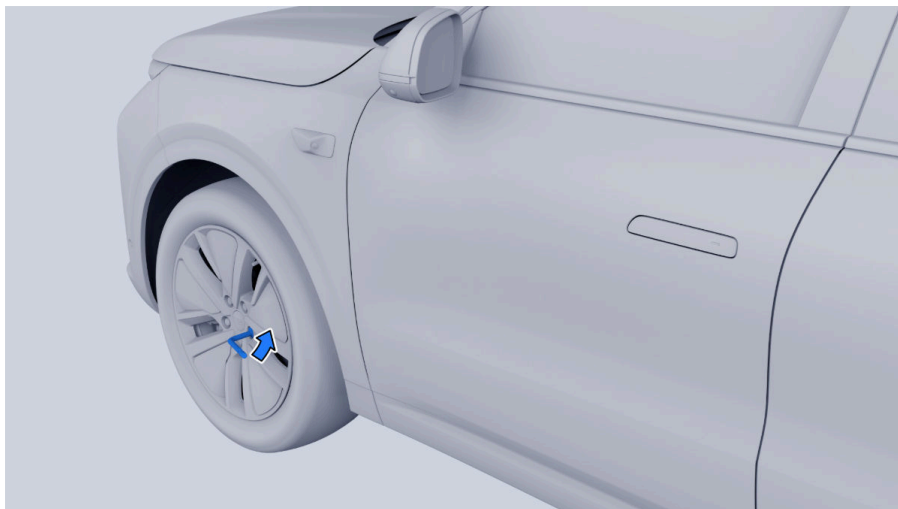

4. Установите домкрат в специальные точки подъема рядом с порогами кузова.

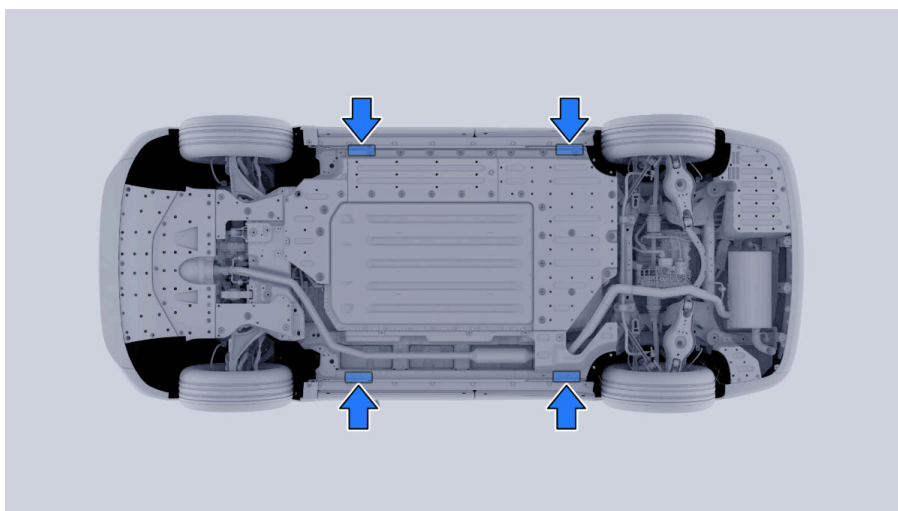

Экстренные манипуляции

5. Поднимите автомобиль домкратом на высоту, достаточную для замены шины. Когда домкрат готов поднять автомобиль, еще раз проверьте, что домкрат находится в правильном исходном положении для подъема.
6. Снимите колесные гайки и замените шины. При установке шины убедитесь, что болты совмещены с монтажными отверстиями и что металлическая сторона колеса нормально контактирует с монтажной поверхностью.
7. После установки колесных гаек и их правильной предварительной затяжки опустите автомобиль. Используйте колесный ключ для затяжки всех колесных гаек по часовой стрелке в диагональной крестообразной последовательности, затем используйте динамометрический ключ для затяжки колесных гаек с усилием 160 Н·м.
8. Проверьте давление в новом колесе и при необходимости подкачайте.
9. Уберите инструменты и замененное колесо.

Предупреждение

- Не используйте шины разных размеров и от разных изготовителей.
- При использовании домкрата не залезайте под автомобиль во избежание получения травмы.
- Не поднимайте домкратом автомобиль с пассажиром внутри.
- Поднимать автомобиль домкратом необходимо на ровной твердой поверхности.
- При подъеме автомобиля домкратом не размещайте домкрат в неправильной точке, чтобы не допустить повреждения высоковольтной системы.
- При опускании автомобиля следите за окружающей обстановкой, чтобы не защемить оператора или других людей, находящихся поблизости.

Внимание

Во избежание ненужных поломок используйте гидравлические, а не ножничные, домкраты с подходящими характеристиками.

Аварийный запуск

Автомобиль движется как обычно, но не запускается удлинитель пробега

Возможные причины неисправности:

- Недостаточно топлива в баке.
- Неисправность удлинителя пробега.

Подсказка

При неисправности системы удлинителя пробега обратитесь в Сервисный центр Ли Авто / Li Auto.

Автомобиль не заводится, удлинитель пробега не запускается

Возможные причины неисправности:

- Смарт-ключ не работает.
- Аккумуляторная батарея разряжена.
- Неисправность в электросистеме автомобиля.

При возникновении любой из этих неисправностей обратитесь в сервисный центр Ли Авто / Li Auto.

Аварийный запуск энергосистемы

Если смарт-ключ почти разряжен, для запуска энергосистемы выполните следующие действия:

Экстренные манипуляции

1. Откройте дверь механическим ключом.
2. Поместите смарт-ключ в отсек на центральной консоли (максимально близко к указанному положению).

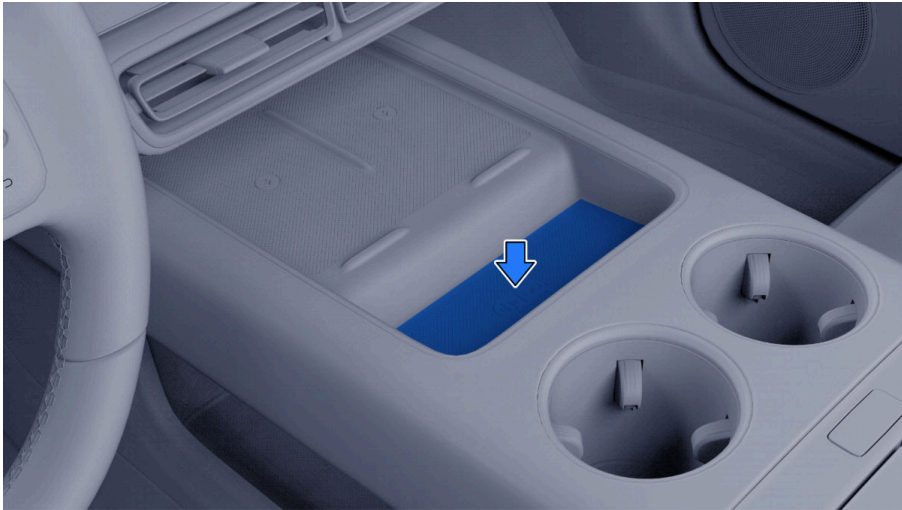

3. Убедитесь, что автомобиль находится на передаче P.
4. Нажмите педаль тормоза, загорится индикатор готовности READY.

Предупреждение

Не запускайте расширитель запаса хода при малом количестве топлива в баке. В противном случае система контроля выбросов и силовая установка могут быть повреждены из-за отсутствия топлива. Экстренный запуск является временной мерой. Независимо от того, удалось ли запустить автомобиль, пожалуйста, как можно скорее обратитесь в Сервисный центр Ли Авто / Li Auto.

Подсказка

Экстренный запуск является временной мерой. Обязательно замените батарею до полного разряда батареи смарт-ключа.

Разрядбатареи

В случае разряда батареи из-за неисправности и невозможности нормального запуска автомобиля обратитесь в сервисный центр Ли Авто / Li Auto.

Внимание

- В данном автомобиле используются литийионная батарея. Во избежание повреждения батареи не подключайте внешний источник питания для зарядки батареи.
- Во избежание повреждения батареи не запускайте другие автомобили от своего и не допускайте запуска своего автомобиля от другого.

Перегрев автомобиля

Признаки перегрева автомобиля

- Загорается индикатор высокой температуры охлаждающей жидкости .
- Снижение мощности силовой установки (например, невозможность увеличить текущую скорость).
- На центральном экране появляется сообщение "Перегрев двигателя. Обратитесь в Сервисный центр Ли Авто / Li Auto".
- Из-под капота двигателя идет пар.

Меры реагирования

1. Припаркуйте автомобиль в безопасном месте, выключите систему климат-контроля, а затем выключите силовую установку.

Экстренные манипуляции

2. Включите аварийную сигнализацию.
3. Достаньте светоотражающий жилет из аварийного набора и наденьте его.
4. Установите знак аварийной остановки в соответствующем месте позади автомобиля.
5. Осторожно откройте капот двигателя.
6. После полного охлаждения силовой установки проверьте, в норме ли уровень охлаждающей жидкости. Если уровень охлаждающей жидкости в пределах нормы, доставьте автомобиль в сервисный центр Ли Авто / Li Auto для проверки в безопасных условиях. Если уровень охлаждающей жидкости не в пределах нормы, немедленно обратитесь в сервисный центр Ли Авто / Li Auto.

Подсказка

Если уровень охлаждающей жидкости в расширительном бачке находится между отметками "MAX" и "MIN", уровень в норме. Если уровень жидкости не находится между отметками "MAX" и "MIN", долейте или слейте жидкость до нормального диапазона.

7. Запустите силовую установку автомобиля и включите кондиционер. Проверьте и убедитесь, что вентилятор радиатора работает нормально, и проверьте, нет ли утечки охлаждающей жидкости. Если обнаружена утечка или вентилятор радиатора не работает, немедленно свяжитесь с сервисным центром Ли Авто / Li Auto.

Предупреждение

- Во избежание получения ожогов не открывайте капот, когда из-под него виден выходящий пар.
- Во избежание получения ожогов не открывайте крышку горловины для залива теплоносителя при высокой температуре теплоносителя.

Система дистанционной диагностики автомобиля

Ли Л6 / Li L6 имеет функцию удаленной диагностики. С согласия владельца мы можем предоставить услугу удаленной диагностики, которая поможет проанализировать и устранить неисправности или проблемы, удаленно используя такую информацию, как идентификационный номер транспортного средства, диагностические данные с электронного блока управления и данные о процессе диагностики транспортного средства.

После получения запроса на дистанционную диагностику необходимо подтвердить его на центральном экране. Если подтверждение не поступит в течение 5 минут, данная операция будет автоматически прекращена.

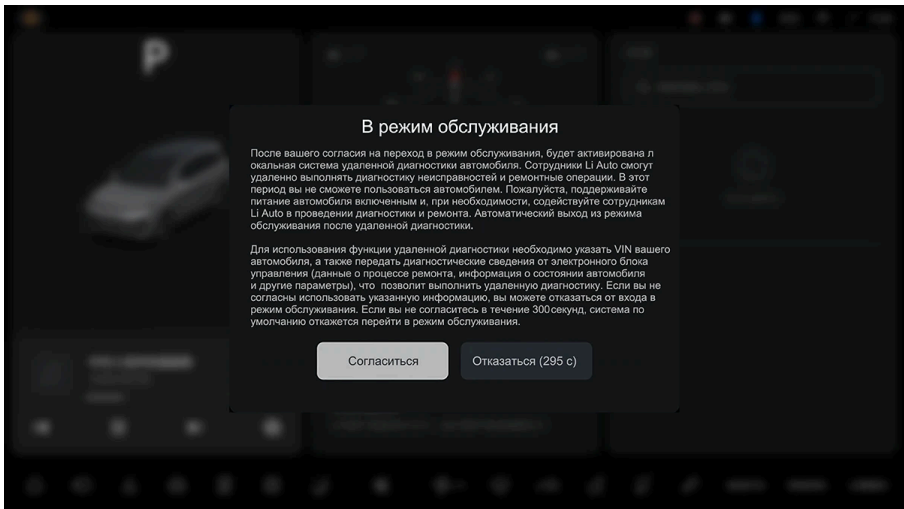

Подсказка

Для работы функции дистанционной диагностики выполняются следующие условия:

Экстренные манипуляции

Подсказка

- автомобиль запускается или запитан в режиме вспомогательного питания;
- автомобиль в нормальном режиме;
- текущая скорость ниже 2 км/ч.

При получении сообщения с запросом на дистанционную диагностику на центральном экране отобразится информация о том, что автомобиль перешел в режим дистанционной диагностики, и локальное приложение дистанционной диагностики откроется автоматически.

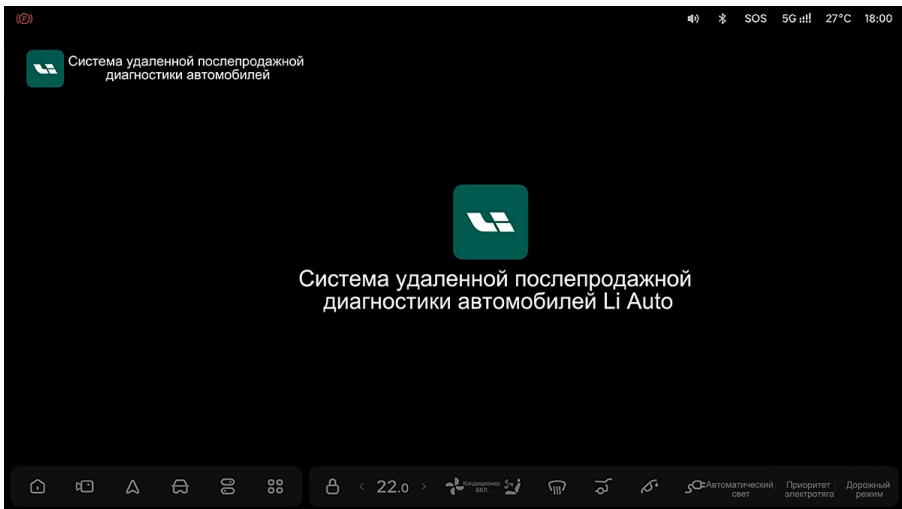

Как только дистанционная диагностика завершена, локальное приложение дистанционной диагностики на центральном экране автоматически закрывается, и режим диагностики на экране сменится на обычный. В этот момент автомобилем можно пользоваться как обычно.

Внимание

При включенной функции удаленной диагностики держите питание автомобиля включенным, не выходите из автомобиля и не блокируйте его. При необходимости окажите содействие сервисному специалисту Ли Авто / Li Auto в поиске причин неисправности и ремонте.

Аварийно-спасательные работы

Устройства защиты при спасательных работах

Система питания транспортного средства питается от тяговой батареи, которая может привести к утечке электричества или электролита в случае серьезной аварии с столкновением. Поэтому при спасении транспортных средств работы должны выполняться профессионалами в защитном снаряжении.

В случае аварии с утечкой электричества для защиты от поражения электрическим током используют следующие средства защиты:

1. Диэлектрические перчатки (из натурального каучука, рассчитанные на напряжение 1000 В и выше).
2. Защитные очки.
3. Диэлектрическая обувь (сапоги/ботинки).
4. Изоляционные коврики (могут быть заменены диэлектрической обувью).
5. Изоляционное одеяло.
6. Инструмент с изолированными рукоятками.

В случае утечки электролита из батареи для предотвращения повреждения кожи и лица используют следующие средства защиты:

1. Защитная маска.
2. Изоляционные перчатки, выдерживающие действие растворителя.

Экстренные манипуляции

⚠ Предупреждение

При обслуживании автомобиля на операторе не должно быть металлических изделий (например, цепочек, часов и т.п.), чтобы избежать поражения электрическим током.

Аварийное отключение высоковольтной системы

Для отключения высоковольтной системы отсоедините аварийный высоковольтный разъединительный жгут проводов.

Идентификатор жгута проводов ручного отключения высоковольтной системы расположен на крышке стеклоочистителя.

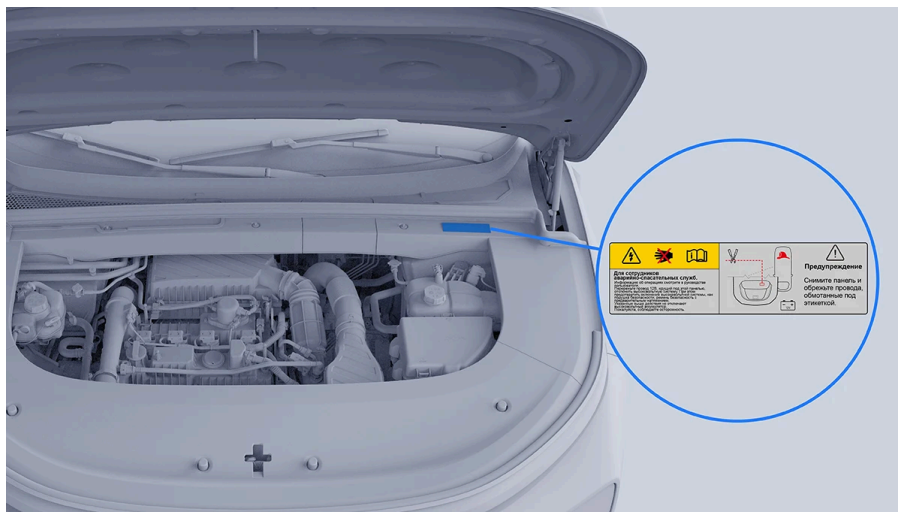

Способ отключения высоковольтной системы:

1. Открытие капота.
2. Снимите крышку щеток стеклоочистителя.

3. Обрежьте или отсоедините аварийную высоковольтную коммутационную сборку.



4. Откройте багажную дверь, отсоедините отрицательную клемму аккумулятора и выполните изоляционную защиту.

Предупреждение

- Не отключайте высоковольтную систему вручную в неаварийных ситуациях.
- После отсоединения жгута проводов высоковольтной системы свяжитесь с сервисным центром «Ли Авто / Li Auto».

Пожаротушение при возгорании транспортного средства

Предупреждение

- В случае возникновения пожара у автомобиля, не прикасайтесь ни к каким его частям. Спасательные работы должны проводиться профессиональными спасателями в соответствующем защитном снаряжении.

Экстренные манипуляции

Предупреждение

- В условиях высокой температуры газ, хранящийся в баллонах боковых шторок безопасности и в баллонах высокого давления пневмоподвески, может нагреваться, расширяться и даже взрываться. Будьте осторожны перед проведением спасательных работ, чтобы избежать травм.

При возгорании автомобиля примите следующие меры:

1. При появлении дыма или огня во время движения немедленно остановитесь и покиньте автомобиль.
2. При обнаружении дыма или огня в неподвижном транспортном средстве немедленно эвакуируйте людей. Если транспортное средство заряжается, немедленно нажмите аварийный выключатель на зарядной станции.
3. Если пожар небольшой, персонал на месте должен незамедлительно потушить его с помощью порошковых или пенных огнетушителей, чтобы предотвратить дальнейшее распространение. После тушения открытого пламени убедитесь, что повторного возгорания не произойдет, прежде чем приступить к дальнейшим действиям.
4. При сильном пожаре используйте соответствующее защитное снаряжение и большое количество воды для охлаждения элементов тяговой батареи.

Внимание

При обеспечении безопасности людей в первую очередь необходимо взять под контроль распространение огня, стараясь по возможности предотвратить полное возгорание автомобиля и повреждение соседних транспортных средств или объектов.

Спасение при преодолении водных преград

Не рекомендуется длительное нахождение в глубокой воде, так как это может привести к повреждению высоковольтных компонентов автомобиля.

При том условии, что кузов и шасси автомобиля не повреждены, риск поражения электрическим током при погружении в воду возрастает незначительно. Однако при работе с затопленными транспортными средствами профессиональные спасатели должны носить соответствующее спасательное защитное снаряжение, вытащить транспортное средство из воды, а затем в экстренном порядке отключить высоковольтную систему.

Предупреждение

Не прикасайтесь к затопленному автомобилю без средств защиты для спасательных работ, чтобы избежать поражения электрическим током.

Действия при утечке электролита батареи

При утечке электролита тяговой батареи возникает высокая температура и даже может произойти возгорание. В случае утечки электролита тяговой батареи, пожалуйста, как можно скорее свяжитесь с сервисным центром Ли Авто / Li Auto.

Предупреждение

- При утечке электролита из тяговой аккумуляторной батареи необходимо привлечение профессионального персонала для устранения утечки.
- Не приближайтесь к автомобилю с утечкой электролита из тяговой аккумуляторной батареи.
- При утечке электролита избегайте контакта кожи и глаз с электролитом. В случае контакта промойте большим количеством воды и обратитесь к врачу. Запрещается проглатывать любые части батареи или вещества, содержащиеся в батарее, людям или животным.

Зоны разрезания кузова

При необходимости разрезания используют только специализированный инструмент.

Технические характеристики автомобиля

Запрещены операции в зонах повышенной опасности (повышенная температура, высокое напряжение, зоны возгорания автомобиля, такие как компоненты подушек безопасности, высоковольтные компоненты, топливная система и пр.) (показаны оранжевым на рисунке ниже).

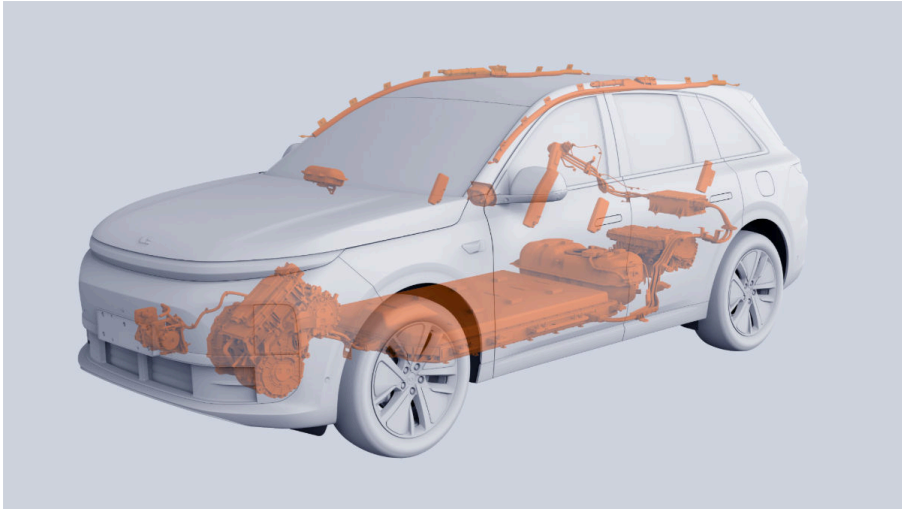

Предупреждение

Не разрезайте произвольно компоненты автомобиля. При необходимости разрезания автомобиля это должно выполняться профессиональными спасателями с использованием подходящих инструментов, таких как гидравлические ножницы, во избежание серьезных травм.

Технические характеристики автомобиля

Модель автомобиля

Пункт	Параметр
Модель автомобиля	LXA*****

Технические характеристики автомобиля

Примечание: каждый символ * обозначает букву или цифру в зависимости от фактического автомобиля.

Габаритные размеры автомобиля

№п/п	Пункт	Параметр
1	Высота автомобиля (без нагрузки)	1735 мм
2	Колея передних колес	1696 мм
3	Ширина автомобиля	1960 мм
4	Колея задних колес	1704 мм
5	Минимальный дорожный просвет (при полной нагрузке)	145 мм

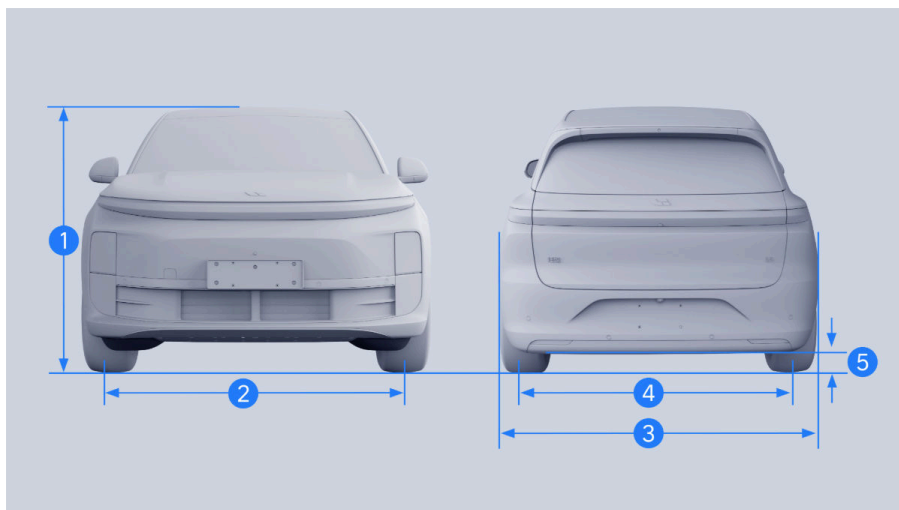

Технические характеристики автомобиля

⚠ Подсказка

Наружные зеркала заднего вида с обеих сторон не включаются в габаритные размеры.

№п/п	Пункт	Параметр
1	Длина автомобиля	4 925 мм
2	Колесная база	2 920 мм
3	Передняя подвеска	960 мм
4	Задняя подвеска	1 045 мм
5	Угол въезда (без нагрузки)	20°
6	Угол съезда (без нагрузки)	21°

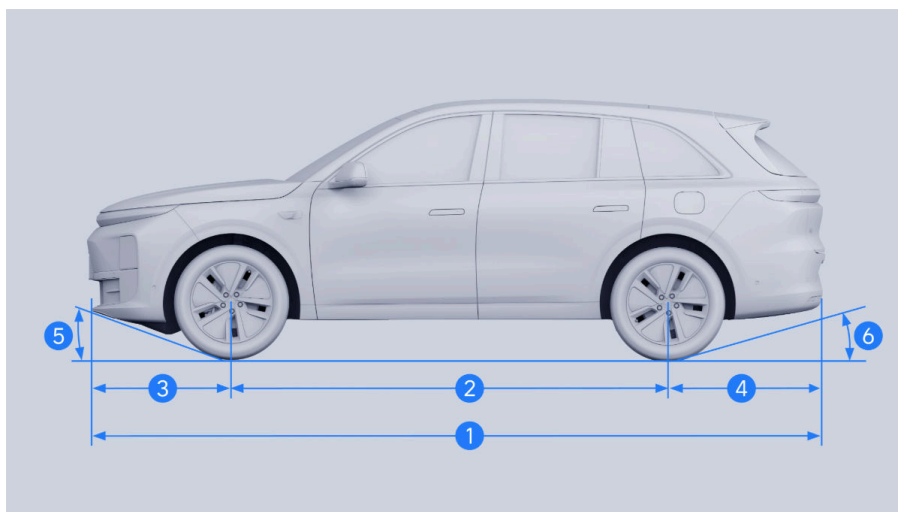

Параметры массы автомобиля

Пункт	Параметр
Количество пассажиров	5 пассажиров

Технические характеристики автомобиля

Пункт	Параметр
Снаряженная масса автомобиля	2 330 кг
Нагрузка на переднюю ось	1 249 кг
Нагрузка на заднюю ось	1 081 кг
Максимально допустимая общая масса	2 820 кг
Максимально допустимая нагрузка на переднюю ось	1 379 кг
Максимально допустимая нагрузка на заднюю ось	1 441 кг

Параметры энергосбережения

Пункт	Параметр
Расход топлива	См. на этикетке расхода энергии автомобиля
Расход электроэнергии	См. на этикетке расхода энергии автомобиля

Параметры привода

Пункт	Параметр
Параметры привода	Полный (2 электродвигателя, передний и задний)

Параметры сидений

Пункт		Параметр
Расчетное положение сиденья (вперед/назад)	Передний ряд сидений	Подвигается на 40 мм вперед от крайнего заднего положения

Технические характеристики автомобиля

Пункт		Параметр
Расчетное положение по высоте	Передний ряд сидений	Поднимается вверх на 20 мм от самого нижнего положения
Расчетный угол наклона спинки	Передний ряд сидений	Отклоняется на 30° назад от переднего положения
	Второй ряд сидений	Подвигается вперед на 10.5° вперед от крайнего заднего положения
Стандартный угол наклона спинки	Передний ряд сидений	Отклоняется на 30° назад от переднего положения
	Второй ряд сидений	Подвигается вперед на 10.5° вперед от крайнего заднего положения

Технические характеристики мощности

Динамические параметры

Пункт	Параметр
Максимальная расчетная скорость	180 км/ч (электронный регулятор скорости)
Преодолеваемый подъем	≥ 40%

Характеристики и параметры удлинителя пробега

Пункт	Параметр
Модель	L2E15M
Количество цилиндров	4 цилиндра
Количество клапанов на цилиндр	4

Технические характеристики автомобиля

Пункт	Параметр
Диаметр цилиндра	74,5 мм
Ход поршня	85,8 мм
Рабочий объем	1 496 мл
Степень сжатия	12,5:1
Максимальная полезная мощность	110 кВт
Максимальная потребляемая мощность	4800 об/мин
Номинальная мощность	113 кВт
Номинальная мощность	4800 об/мин
Максимальный крутящий момент	245 Н·м
Диапазон оборотов макс. момента	2500–4000 об/мин

Параметры переднего тягового электродвигателя

Пункт	Параметр
Номинальная мощность	65 кВт
Номинальная скорость	6530 об/мин
Номинальный крутящий момент	95 Н·м
Пиковая мощность	130 кВт
Максимальная скорость вращения	15000 об/мин
Максимальный крутящий момент	220 Н·м

Параметры заднего тягового электродвигателя

Пункт	Параметр
Номинальная мощность	69 кВт

Технические характеристики автомобиля

Пункт	Параметр
Номинальная скорость	5434 об/мин
Номинальный крутящий момент	117 Н·м
Пиковая мощность	170 кВт
Максимальная скорость вращения	16100 об/мин
Максимальный крутящий момент	309 Н·м

Параметры силовой батареи

Пункт	Параметр
Модель	LXA6493SHEVX01 LXA6493SHEVX02 LXA6493SHEVX03
Тип батареи	Батарея LFP
Номинальное напряжение	347,6 В
Емкость	103 А·ч

Характеристики шасси

Параметры шин и колесных дисков

20-дюймовые шины

Пункт	Параметр
Маркировка шин	255/50 R20 109V
Модель обода колеса	20X8.5J
Момент затяжки гайки ступицы	160±10 Н·м

Технические характеристики автомобиля

Пункт	Параметр
Требования к динамической балансировке колес	≤5g

21-дюймовые шины

Пункт	Параметр
Маркировка шин	265/45 R21 108V/W
Модель обода колеса	21X9.0J
Момент затяжки гайки ступицы	160±10 Н·м
Требования к динамической балансировке колес	≤5g

Таблица давления в шинах расположена на стойке В со стороны водителя.

Параметры развала-схождения колес

Пункт	Параметр
Развал передних колес	-38' ± 30'
Развал задних колес	-59' ± 30'
Схождение передних колес (одна сторона)	6' ± 3'
Схождение задних колес (одна сторона)	4' ± 3'
Угол продольного наклона оси поворота	5°2' ± 45'
Угол поперечного наклона оси поворота (не регулируется)	6°27' ± 60'

Параметры тормозной системы

Пункт	Параметр
Стандартная толщина переднего тормозного диска	30 мм

Технические характеристики автомобиля

Пункт	Параметр
Минимальная толщина переднего тормозного диска	28 мм
Стандартная толщина передней тормозной колодки	10 мм
Минимальная толщина передней тормозной колодки	2 мм
Стандартная толщина заднего тормозного диска	24 мм
Минимальная толщина заднего тормозного диска	22 мм
Стандартная толщина задней тормозной колодки	11 мм
Минимальная толщина задней тормозной колодки	3 мм
Свободный ход педали	5–7 мм

Идентификационный номер транспортного средства (VIN)

VIN – уникальный юридический идентификационный номер транспортного средства, выбитый на правой балке под сиденьем переднего пассажира, и его можно увидеть следующим образом:

1. Отодвиньте сиденье переднего пассажира назад до упора.
2. Отогните специальный клапан в ковровом покрытии, чтобы увидеть VIN.

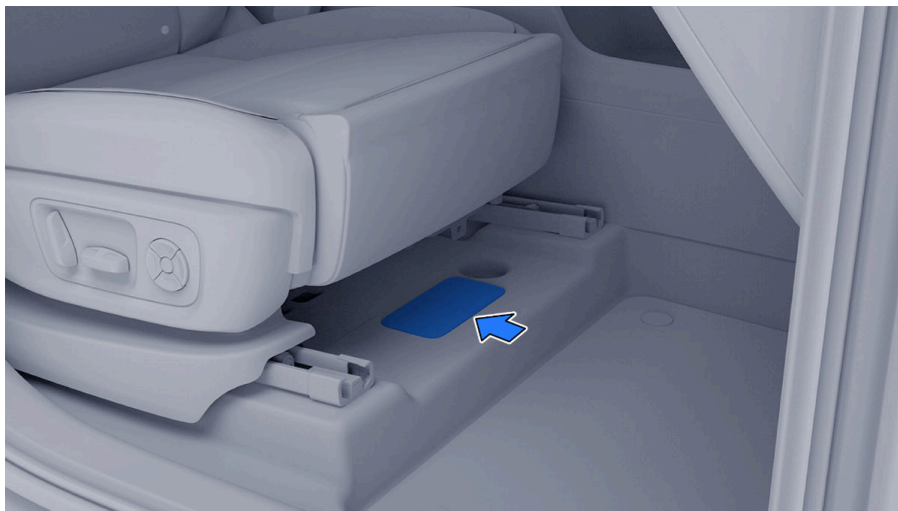

Другие места

Идентификационный номер транспортного средства также указан в следующих местах:

- Левая часть лобового стекла.
- Внутренняя металлическая панель капота, слева.
- Внутренняя сторона правой передней двери.
- Внутренняя панель правой стойки кузова (В).
- На полу задней части салона.
- Левая сторона дверцы багажника.

Идентификационный номер удлинителя пробега (двигателя)

Идентификационный номер удлинителя пробега (двигателя) напечатан на блоке цилиндров (как показано на рисунке).

Технические характеристики автомобиля

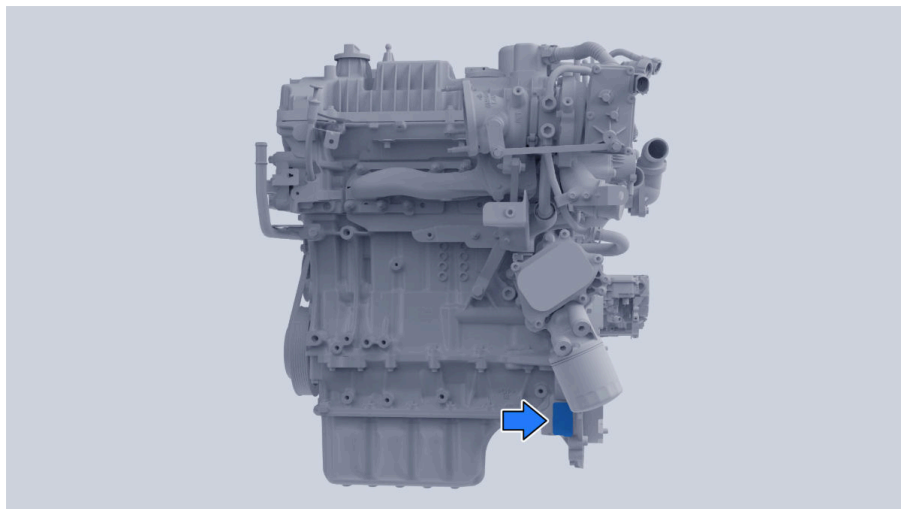

Заводская табличка удлинителя пробега (двигателя) установлена на передней стороне защитной панели моторного отсека.

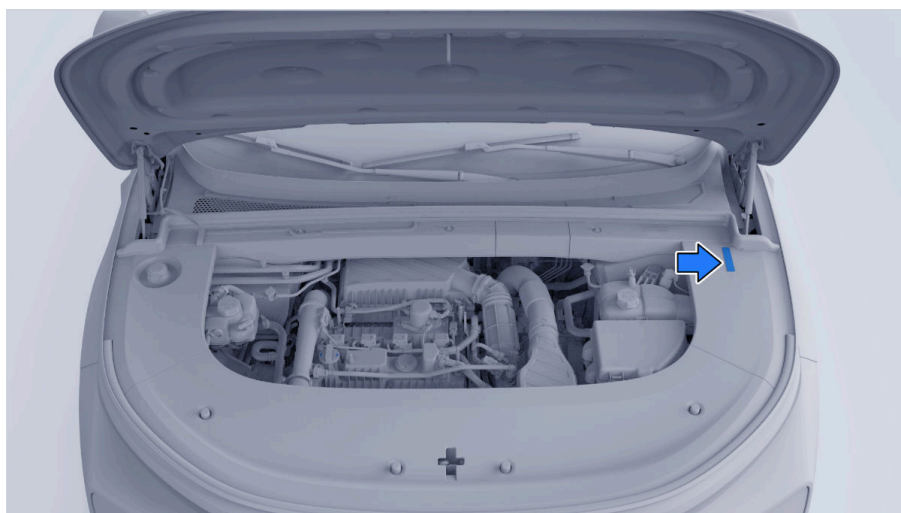

Идентификационный код тягового двигателя

Модель тягового двигателя: TZXXXXXXXX, где X – буква или цифра, в зависимости от конкретного автомобиля.

Код тягового двигателя: XXXXXXXX, где X – буква или цифра, в зависимости от конкретного автомобиля.

Передний тяговый двигатель

1. Паспортная табличка переднего тягового двигателя закреплена на его корпусе.
2. Идентификационный код переднего тягового двигателя нанесен на его корпусе.

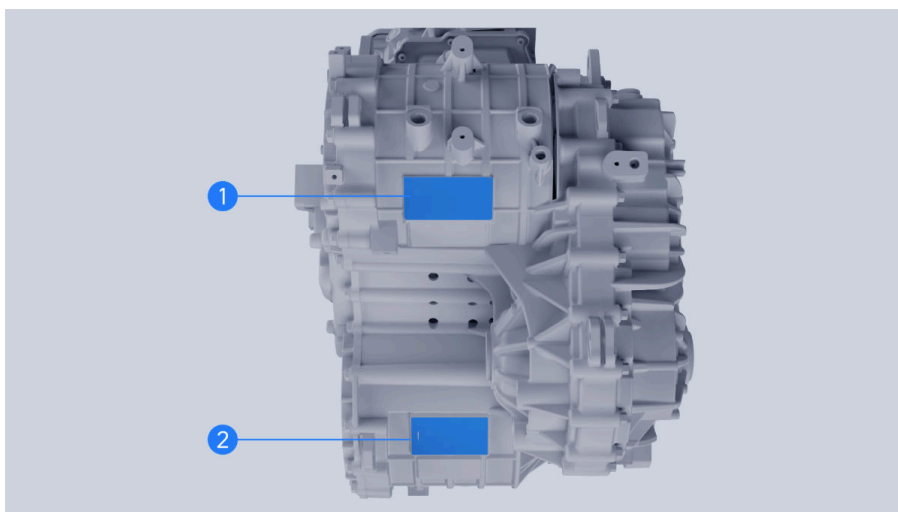

Задний тяговый двигатель

1. Паспортная табличка заднего тягового двигателя закреплена на его корпусе.
2. Идентификационный код заднего тягового двигателя нанесен на его корпусе.

Технические характеристики автомобиля

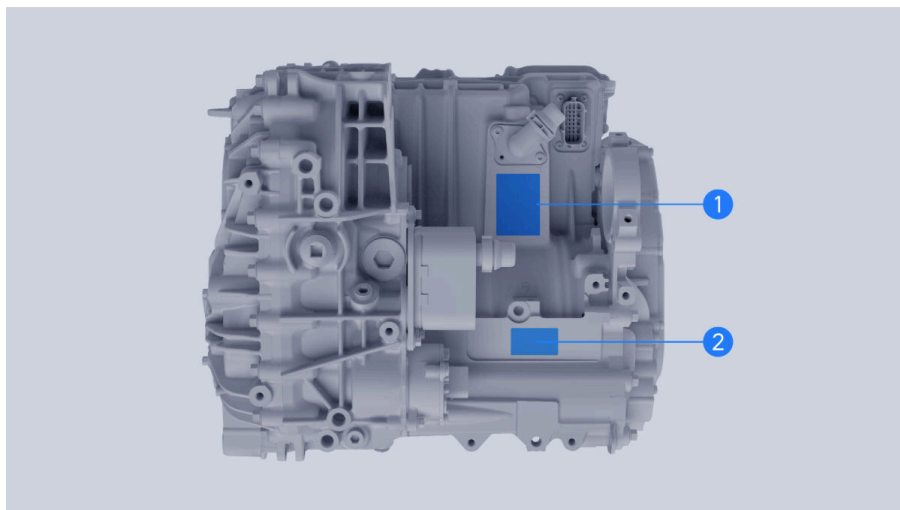

Наклейка с идентификационным кодом переднего/заднего тягового двигателя крепится на левой накладной панели переднего отсека.

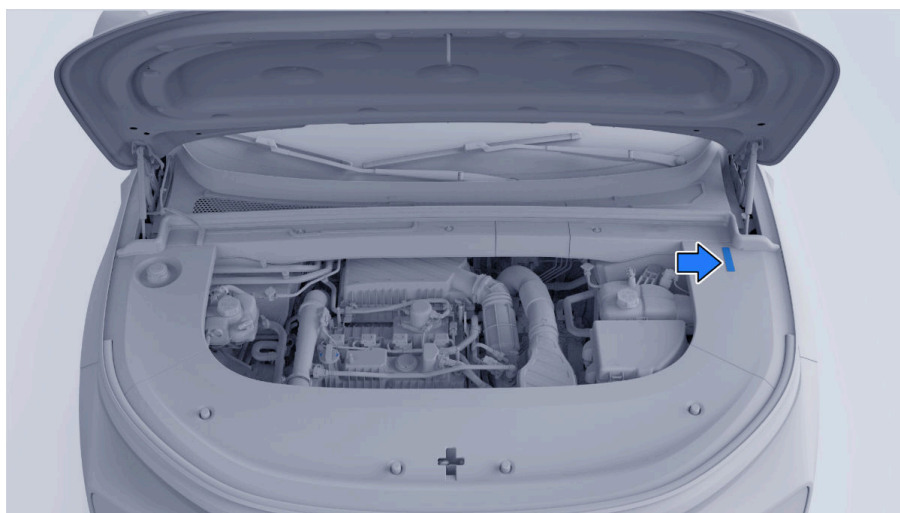

Волноводное окно для СВЧ-диапазона

Микроволновое окно относится к области на переднем ветровом стекле автомобиля, свободной от пленочных покрытий и металлических материалов, специально предназначенной для передачи беспроводных сигналов. Электронные метки, такие как ETC, могут быть наклеены в пределах микроволнового окна.

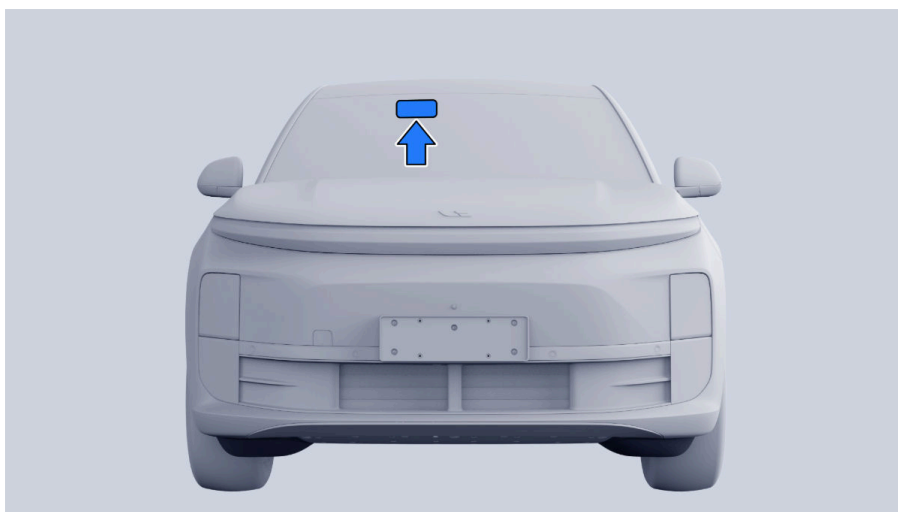

Заводская табличка

Заводская табличка установлена в нижней части правой стойки кузова (стойка В). На заводской табличке указана такая информация, как модель автомобиля и идентификационный номер транспортного средства (VIN).

Технические характеристики автомобиля



Диагностический порт

Диагностический порт расположен в пространстве для ног водителя, в левой части приборной панели. Он предназначен для считывания данных автомобиля и проверки состава выхлопных газов.



Считывание идентификационной информации автомобиля с помощью диагностического прибора

Получить информацию об автомобиле можно в сервисном центре Ли Авто / Li Auto с помощью диагностического прибора, совместимого с вашим автомобилем:

1. Запустите автомобиль.
2. Подключите диагностический прибор к диагностическому порту автомобиля и включите его.
3. Войдите в интерфейс диагностического прибора и выберите информацию об автомобиле, которую необходимо проверить.

Предупреждающие и информационные знаки

Знаки безопасности в моторном отсеке

Знак с предупреждениями по безопасности расположен в передней части моторного отсека.

Технические характеристики автомобиля

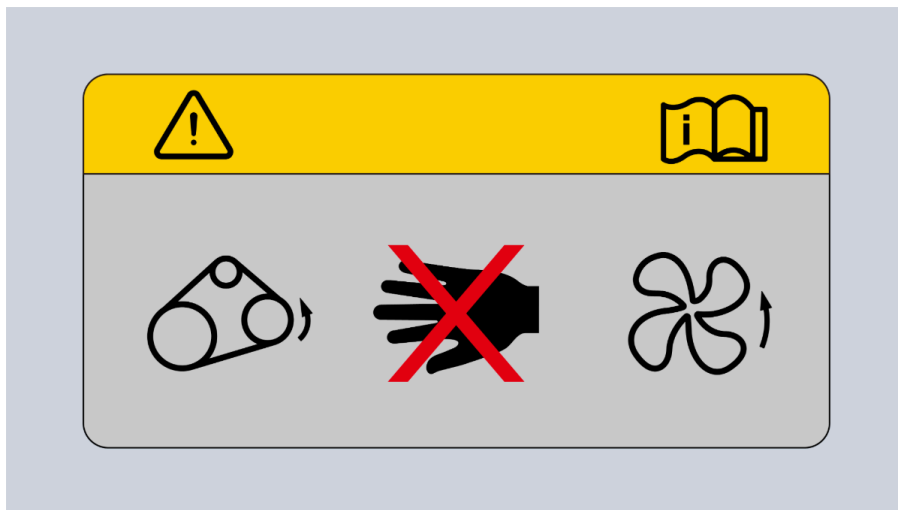

Знак положения аккумулятора

Знак, указывающий на положение аккумулятора, крепится на левой внутренней накладной панели в моторном отсеке.

Положение аккумулятора

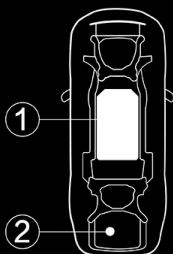

- ① Литий-железо-фосфатный аккумулятор для электромобилей (Электрическая тяга с использованием аккумулятора)
- ② Литий-железо-фосфатный аккумулятор (Вспомогательный аккумулятор для вспомогательного оборудования и освещения)





Предупреждающий знак вентилятора системы охлаждения

Указатель положения аккумуляторной батареи крепится на поперечине бака с водой.



Знаки системы климат-контроля

Знаки системы климат-контроля крепятся к правой стороне крышки стеклоочистителя.

			
	R-134a	1450g	+/-20g
	POE RB68		