

Предисловие

Уважаемый владелец автомобиля марки «BELGEE»!

Благодарим Вас за доверие, оказанное «БЕЛДЖИ», и за выбор автомобиля марки «BELGEE», главными преимуществами которого являются высокая безопасность, комфортабельность, динамичность и экономичность. Предлагая высокое качество продукции и услуг, мы искренне надеемся, что Вы сможете получить максимум удовольствия от владения новым автомобилем.

Перед началом эксплуатации нового автомобиля внимательно изучите настоящее Руководство. Управление автомобилем осуществляйте в строгом соответствии с изложенными инструкциями. Это поможет Вам эффективно, правильно и безопасно эксплуатировать автомобиль, содержать его в технически исправном состоянии и на надлежащем уровне обслуживания, предусмотренным прилагаемой сервисной книжкой. Чем лучше Вы знакомы с особенностями Вашего автомобиля, тем больше удовольствия сможете получить от управления им.

В случае обнаружения каких-либо проблем во время эксплуатации автомобиля обратитесь к ближайшему официальному дилеру марки «BELGEE». Персонал дилера обеспечит высококачественное техническое обслуживание и ремонт в кратчайшие сроки. Проводите обслуживание автомобиля у официальных дилеров марки «BELGEE» в соответствии с графиком технического обслуживания, предусмотренным прилагаемой сервисной книжкой. Настоящее Руководство содержит информацию, актуальную на момент его опубликования. ООО «ДЖИЛИ-МОТОРС», являясь эксклюзивным дистрибьютором марки BELGEE в Российской Федерации, в одностороннем порядке оставляет за собой право на внесение изменений в данный продукт без дополнительных уведомлений после опубликования настоящего Руководства. Вследствие большого разнообразия комплектаций некоторое оборудование, описанное в настоящем Руководстве, может не соответствовать фактическому оборудованию, установленному на приобретенный Вами автомобиль.

С актуальной информацией Вы можете ознакомиться на официальном сайте по адресу: <https://belgee.ru>.

Настоящее Руководство является неотъемлемой частью самого автомобиля. При продаже автомобиля или передаче его в управление третьему лицу передайте также настоящее Руководство и сервисную книжку новому владельцу вместе с автомобилем.

Желаем Вам удачи и счастливого пути!

Сентябрь 2025 г.

Примечание. Иллюстрации в данном руководстве приводятся в качестве примера и предназначены только для справки. Фактический вид оборудования, установленного на автомобиле, может отличаться от показанного.

Специальное заявление

Все права защищены. Воспроизведение, сохранение в любой поисковой системе или передача в любой форме или любыми средствами, включая электронные или механические средства записи, настоящего Руководства полностью или в части без письменного разрешения ООО «ДЖИЛИ-МОТОРС» запрещается.

Иллюстрации в данном Руководстве приведены в качестве примера и предназначены только для справки.

ООО «ДЖИЛИ-МОТОРС» оставляет за собой право на окончательную интерпретацию сведений, изложенных в Руководстве. При передаче автомобиля другому лицу вручите настоящее Руководство новому пользователю для надлежащего использования мультимедийной системы.

Инструкции по использованию

- Мы рекомендуем, чтобы во время управления автомобилем водитель использовал мультимедийную систему автомобиля с осторожностью во избежание отвлечения внимания от вождения, которое влечет за собой снижение безопасности дорожного движения. ООО «ДЖИЛИ-МОТОРС» не несет ответственности за последствия, являющиеся результатом отвлечения внимания при использовании мультимедийной системы автомобиля.
- Не наносите теплоизоляционную пленку и подобные материалы на ветровое стекло во избежание экранирования GPS- и GSM-сигнала.
- В USB-флеш не должно быть неподдерживаемых бортовой системой файлов.
- Если на балансе оператора связи недостаточно средств, пожалуйста, пополните его вовремя, иначе это повлияет на нормальную работу функций автомобиля, связанных со связью.
- Фактический поток обмена данными основан на потоке данных от оператора связи.
- Сигнал связи может зависеть от зоны покрытия сигнала сети оператора связи. Если нет сигнала, некоторые функции автомобиля, зависящие от сети, будут ограничены.

Отказ от ответственности

– Отказ от ответственности в отношении мультимедийной системы автомобиля:

Определение местоположения автомобиля, осуществляемое мультимедийной системой, зависит от точности определения местоположения спутниками GPS. В связи с ограничениями развития технологии позиционирования по спутникам GPS, а также изменением направлений транспортных потоков, правил дорожного движения, временным регулированием дорожного движения и т. д., навигационные маршруты, включая услугу определения местоположения, могут содержать ошибки или пропущенные данные. ООО «ДЖИЛИ-МОТОРС» не несет ответственность за любые убытки, понесенные по причине возникновения таких рисков.

– Отказ от ответственности в отношении карт:

В связи с развитием транспортной инфраструктуры, а также постоянным изменением информации о регулировании дорожного движения, информация, предоставляемая продуктом, через некоторое время может перестать в полной мере соответствовать фактическим данным. Водитель должен следить за текущей дорожной обстановкой и не нарушать правила дорожного движения.

Маршруты по навигационной карте могут не соответствовать дорожной обстановке на конкретной территории в связи с изменением правил дорожного движения или временным регулированием дорожного движения, поэтому учитывайте текущие дорожные условия и соблюдайте правила дорожного движения.

– Отказ от ответственности в отношении навигации:

В связи с изменением дорожной обстановки в реальном времени навигационные маршруты, планируемые на основании навигационной карты, могут использоваться только в справочных целях во время вождения. Например: маршрут, выбранный самим водителем при движении по знакомой местности, может быть более эффективным, чем маршрут, спланированный на основании навигационной карты.

– Отказ от ответственности в отношении приема спутникового сигнала:

Навигационная система способна принимать сигналы более чем восьми спутников.

Обычно для вычисления точного местоположения автомобиля навигационной карте необходимы сигналы только трех-четырех спутников. Однако эффективность приема сигнала иногда может ухудшаться из-за погодных условий или наличия высотных зданий.

– Отказ от ответственности в отношении погрешности:

Стандартная погрешность определения местоположения навигационной системой при нормальном приеме спутникового сигнала составляет 5–10 метров. Однако, когда автомобиль движется по ровной дороге, эта погрешность может возникать даже после срабатывания функции автоматической корректировки. Дорога, по которой движется автомобиль в это время, может не соответствовать местоположению автомобиля, отмеченному на карте, или Ваш автомобиль может отображаться движущимся по параллельной дороге, расположенной рядом.

Не все мобильные устройства могут быть совместимы с мультимедийной системой.

1

2

3

4

5

6

7

8

Основная информация по безопасности

- Не пытайтесь устанавливать, ремонтировать мультимедийную систему или изменять ее конструкцию самостоятельно, поскольку ее внутренние компоненты находятся под высоким напряжением, что может стать причиной поражения электрическим током. Для проведения регулировки и ремонта мультимедийной системы или проверки состояния ее внутренних компонентов обратитесь к официальному дилеру марки «BELGEE».
- Не допускайте контакта мультимедийной системы с жидкостью. В случае попадания внутрь мультимедийной системы жидкости или посторонних частиц припаркуйте автомобиль, соблюдая правила дорожного движения, немедленно выключите зажигание и обратитесь к официальному дилеру марки «BELGEE» для проведения проверки или ремонта. В этом случае не используйте мультимедийную систему во избежание пожара, поражения электрическим током, а также возникновения технических неисправностей.
- В случае возникновения каких-либо посторонних звуков, дыма или нехарактерного запаха, а также при появлении на дисплее мультимедийной системы любого необычного символа немедленно отключите питание и обратитесь к официальному дилеру марки «BELGEE» для проведения проверки или ремонта. В этом случае не используйте мультимедийную систему во избежание ее серьезного повреждения.
- Во время движения автомобиля запрещается управлять мультимедийной системой во избежание отвлечения внимания от вождения, поскольку это может привести к возникновению дорожно-транспортного происшествия.
- Прежде чем выполнять необходимые регулировки или просматривать видеофайлы или файлы изображений, сначала припаркуйте автомобиль в безопасном месте и задействуйте стояночный тормоз.
- Слишком высокая или слишком низкая температура негативно влияют на функционирование мультимедийной системы.
- При длительной стоянке автомобиля с выключенным двигателем, когда он подвергся интенсивному воздействию прямых солнечных лучей или отрицательной наружной температуры, салон автомобиля может значительно нагреться или охладиться, что приведет к нарушению нормальной работы мультимедийной системы. После того как температура в салоне автомобиля вернется в пределы нормального диапазона, система будет работать корректно. Если нормальная работа мультимедийной системы не восстановилась, для проведения ее проверки или ремонта обратитесь к официальному дилеру марки «BELGEE».
- Во время заправки автомобиля топливом прекратите использование мультимедийной системы и выключите ее.
- Во избежание быстрой разрядки аккумуляторной батареи при использовании мультимедийной системы двигатель должен работать. В противном случае аккумуляторная батарея будет разряжена.
- Навигационная система может только оказывать помощь при вождении автомобиля. Маршруты и навигационная информация, отображаемые на дисплее мультимедийной системы, предназначены только для справки. Всегда соблюдайте правила дорожного движения.
- При использовании мобильного телефона не рекомендуется держать его антенну рядом с дисплеем мультимедийной системы во избежание возникновения помех видеосигнала в виде появляющихся на дисплее точек и цветных полос.
- Во избежание повреждения дисплея мультимедийной системы прикасайтесь к дисплею только пальцами.

– При совершении вызова с телефона, подключенного к мультимедийной системе внутри автомобиля, или использовании мультимедийной системы для вызова телефона, находящегося внутри автомобиля, может возникнуть эхо или искажение сигнала из-за влияния звукового усилителя, взаимных помех и других причин. Такая операция не рекомендуется.

– Рабочее напряжение мультимедийной системы составляет 12–15 В. Недостаточное или повышенное напряжение аккумуляторной батареи может активировать функцию самозащиты системы, что приведет к ее перезагрузке.

Рекомендации по использованию дисплея мультимедийной системы:

– Не допускайте попадания прямых солнечных лучей на дисплей мультимедийной системы в течение длительного времени во избежание его повреждения в результате воздействия высокой температуры.

– Не используйте дисплей мультимедийной системы, если его температура находится выше или ниже пределов рабочего диапазона (от –20 до +65 °С), поскольку это может привести к нарушению нормальной работы дисплея и его повреждению.

– Не подвергайте дисплей мультимедийной системы прямому воздействию потока горячего или холодного воздуха, поступающего из кондиционера, поскольку это приведет к нагреву или намоканию компонентов мультимедийной системы и ее повреждению.

– Не прилагайте усилия при прикосновении к дисплею мультимедийной системы или проведении по нему пальцем во избежание возникновения царапин и других повреждений.

– Для удаления пыли с экрана или для его очистки сначала выключите питание системы, а затем протрите экран мягкой сухой тканью. Протирайте экран аккуратно, не допуская появления царапин на его поверхности. Не используйте едкие или коррозионно-активные химические очистители.

– Когда срок службы элементов подсветки заканчивается, экран темнеет, и четкость изображения снижается.

1

2

3

4

5

6

7

8

Содержание

Примечания

для пользователей

- 5 О настоящем руководстве
 - 5 Примечания для пользователей
 - 6 Пояснение
 - 6 Графические обозначения
- 7 Знакомство с автомобилем
 - 7 Оборудование кузова автомобиля
 - 8 Оборудование салона
 - 10 Оборудование моторного отсека

Посадка в автомобиль и высадка из него

- 11 Ключ и противоугонная система
 - 11 Дистанционный ключ*
 - 11 Смарт-ключ*
 - 13 Иммоилайзер двигателя
- 13 Запирание и отпирание дверей автомобиля
 - 13 Бесключевое запирание и отпирание дверей автомобиля*
 - 14 Дистанционное запирание и отпирание дверей
 - 15 Централизованное отпирание и запирание дверей изнутри салона
 - 15 Автоматическое запирание и отпирание дверей
 - 15 Открывание дверей
 - 15 Открывание и закрывание крышки багажника
 - 17 Устройство защиты от открывания двери детьми
- 17 Выключатель зажигания
 - 17 Замок зажигания (запуск с помощью механического ключа)*
 - 18 Пусковой переключатель (система бесключевого запуска двигателя)*

Оборудование автомобиля

- 19 Сиденья
 - 19 Передние сиденья
 - 20 Задние сиденья
 - 22 Обогрев сидений*
- 23 Комбинация приборов
 - 23 Комбинация приборов. Общие сведения (вариант I)*
 - 26 Комбинация приборов. Общие сведения (вариант II)
 - 29 Контрольные лампы и индикаторы
- 32 Система кондиционирования воздуха
 - 36 Регулировка воздушных дефлекторов
 - 37 Настройки контроллера системы кондиционирования*
- 38 Световые приборы
 - 38 Комбинированный переключатель световых приборов
 - 41 Освещение салона
- 42 Стеклоочиститель
 - 42 Комбинированный переключатель стеклоочистителей
 - 44 Электрический обогрев лобового стекла / форсунок стеклоомывателя
- 44 Рулевое колесо
 - 44 Звуковой сигнал
 - 44 Регулировка положения рулевого колеса
 - 45 Кнопки на рулевом колесе*
 - 46 Обогрев рулевого колеса*
- 47 Зеркала заднего вида
 - 47 Наружные зеркала заднего вида
 - 48 Внутреннее зеркало заднего вида

* – функция может полностью или частично отсутствовать в комплектации Вашего автомобиля

49 Окна

- 49 Электрические стеклоподъемники

51 Верхний люк*

- 51 Панорамный верхний люк*

52 Солнцезащитный козырек

- 52 Солнцезащитный козырек и косметическое зеркало

53 Вещевые отделения

- 53 Передние вещевые отделения
- 56 Задние вещевые отделения
- 57 Багажник

57 Розетки электропитания

- 57 Разъемы для зарядки устройств

Системы безопасности

59 Ремни безопасности

- 59 Ремни безопасности. Общие сведения
- 60 Трехточечный ремень безопасности

62 Подушки безопасности

- 62 Общие сведения о подушках безопасности
- 62 Расположение подушек безопасности
- 65 Срабатывание подушек безопасности
- 66 Техническое обслуживание и замена подушек безопасности

67 Детские удерживающие устройства

- 67 Выбор детского удерживающего устройства
- 69 Использование детского удерживающего устройства
- 70 Установка детского удерживающего устройства

Запуск двигателя и вождение автомобиля

73 Вождение автомобиля

- 73 Инструкции по вождению

77 Запуск двигателя

- 77 Запуск двигателя (механическим ключом)*
- 78 Запуск двигателя (бесключевой запуск)*

79 Переключение передач на автомобиле с 5-ступенчатой механической коробкой передач*

- 79 Информация о переключении передач
- 79 Переключение передач

80 Переключение передач на автомобиле с автоматической коробкой передач*

- 80 Информация о переключении передач
- 80 Переключение передач

82 Режимы движения*

- 82 Режим движения

83 Система интеллектуальной помощи вождению*

- 83 Система интеллектуального круиз-контроля (СС)*

85 Системы помощи водителю

- 85 Рабочая тормозная система
- 85 Стояночная тормозная система
- 88 Антиблокировочная система тормозов (ABS)
- 88 Электронная система распределения тормозного усилия (EBD)
- 88 Электронная система динамической стабилизации (ESC)
- 89 Электронный усилитель экстренного торможения (EBA)*

* – функция может полностью или частично отсутствовать в комплектации Вашего автомобиля

- 89 Система контроля тягового усилия (TCS)*
- 90 Система помощи при начале движения на уклоне (HHC)*
- 90 Электрический усилитель рулевого управления (EPS)*
- 90 Система помощи при парковке
 - 90 Система помощи при парковке*
 - 92 Система обзора при движении задним ходом*
- 93 Заправка автомобиля топливом
 - 93 Заправка топливом
- 94 Система снижения токсичности выбросов
 - 94 Трехкомпонентный каталитический нейтрализатор

Действия в экстренной ситуации

- 95 Устройства аварийной сигнализации
 - 95 Выключатель аварийной световой сигнализации
 - 95 Знак аварийной остановки*
- 96 Аварийное отпирание
 - 96 Аварийное отпирание дверей
 - 97 Аварийное отпирание крышки багажника*
- 97 Замена элемента питания ключа
 - 97 Замена элемента питания
- 99 Запуск двигателя от внешнего источника питания
 - 99 Процедура запуска двигателя от внешнего источника питания
- 101 Буксировка автомобиля
 - 101 Инструкции по буксировке
 - 101 Буксировочная проушина
- 102 Замена колеса запасным
 - 102 Замена колеса запасным

105 Замена предохранителя

- 105 Проверка и замена предохранителя
- 106 Блок предохранителей в моторном отсеке
- 109 Блок предохранителей в салоне

111 Замена ламп

- 111 Замена ламп

112 Действия в экстренной ситуации

- 112 Перегрев двигателя
- 112 Высвобождение застрявшего автомобиля
- 112 Аварийное выключение двигателя*
- 113 Система вызова экстренных оперативных служб*

Ремонт и техническое обслуживание

115 Уход и техническое обслуживание

- 115 Регулярное техническое обслуживание

115 Масла и рабочие жидкости

- 115 Открывание и закрывание капота
- 116 Моторное масло
- 117 Охлаждающая жидкость
- 118 Тормозная жидкость
- 119 Омывающая жидкость

119 Щетки стеклоочистителя

- 119 Замена щеток стеклоочистителя

120 Аккумуляторная батарея

- 120 Техническое обслуживание аккумуляторной батареи

122 Шины

- 122 Техническое обслуживание шин

126 Мойка и чистка автомобиля

- 126 Мойка кузова
- 127 Чистка салона

* – функция может полностью или частично отсутствовать в комплектации Вашего автомобиля

Техническая информация

129 Идентификация автомобиля

- 129 Идентификационный номер автомобиля
- 129 Сертификационная табличка автомобиля
- 129 Номер двигателя
- 130 Регистратор данных о событиях (EDR)*

131 Технические параметры

- 131 Характеристики и габаритные размеры автомобиля
- 131 Весовые параметры автомобиля
- 131 Ходовые характеристики автомобиля
- 132 Основные характеристики двигателя
- 132 Экологический класс
- 132 Экологические параметры
- 132 Параметры шин

133 Рекомендуемые рабочие жидкости

- 133 Рекомендуемые рабочие жидкости и заправочные объемы

135 Указатель

О настоящем руководстве

Примечания для пользователей

1. Автомобиль оснащен антиблокировочной системой тормозов (ABS). При экстренном торможении всегда полностью нажимайте на педаль тормоза, избегайте прерывистого торможения.
2. Регулярно проверяйте степень износа шин и соответствие давления воздуха в них номинальному в соответствии с рекомендациями, приведенными в настоящем руководстве.
3. Используйте только рекомендованные масла и рабочие жидкости. Выполняйте техническое обслуживание в соответствии с требованиями, изложенными в сервисной книжке вашего автомобиля.
4. Автомобиль оборудован надувными подушками безопасности. Чтобы обеспечить безопасность детей, не размещайте детское удерживающее устройство, устанавливаемое против хода движения, на сиденье, защищенном фронтальной подушкой безопасности (если она не выключена).
5. Для обеспечения безопасности вождения запрещается самостоятельно снимать любую деталь автомобиля. Некоторые крепежные элементы покрыты герметиком или клеем, поэтому они не могут быть повторно использованы.
6. Не допускайте длительной стоянки автомобиля с работающим двигателем во избежание отравления выхлопными газами и ущерба здоровью.
7. Длительная работа двигателя неподвижного автомобиля на холостом ходу, особенно на повышенных оборотах, может привести к перегреву элементов выпускной системы. В свою очередь, это может стать причиной повышенного нагрева или возгорания как прилегающих элементов конструкции, так и находящейся под автомобилем поверхности. Во избежание риска серьезной неисправности, возникновения пожара или угрозы жизни и здоровью людей не допускайте длительной работы двигателя на холостом ходу и/или с повышенными оборотами холостого хода.
8. Доработка или установка дополнительных устройств запрещены. Изготовитель и импортер не несут ответственности за какой-либо ущерб, прямым или косвенным образом вызванный несоблюдением данного требования.
9. Не допускается устанавливать дополнительное оборудование, которое может стать источником помех в работе радиоприемника или электрической системы автомобиля.
10. Дополнительное оборудование не должно создавать помехи в работе радиоприборов. При обнаружении помех немедленно прекратите использование дополнительного оборудования и примите меры для устранения помех.
11. Необходимо правильно размещать напольные коврики и использовать коврики подходящего размера. Коврик, расположенный со стороны водителя, не должен создавать помех для нормальной работы педалями. Плохо закрепленный коврик может сместиться во время движения, что затруднит нажатие педалей и может привести к дорожно-транспортному происшествию.
12. Подробные инструкции по работе с мультимедийной системой указаны в соответствующем руководстве.
13. Версия программного обеспечения и настройки автомобиля могут быть обновлены с течением времени. Перед обновлением вы будете проинформированы для получения вашего согласия. Информация, отображаемая после обновления, может отличаться от приведенной в данном Руководстве по эксплуатации, поставляемом вместе с приобретенным автомобилем. Приоритет остается за актуальной информацией.

1

2

3

4

5

6

7

8

Пояснение

В настоящем руководстве изложена информация по всем моделям автомобиля. Вследствие большого разнообразия комплектаций некоторое оборудование, описанное в настоящем руководстве, может не соответствовать фактическому оборудованию, установленному на приобретенный вами автомобиль. Приоритет остается за фактической комплектацией автомобиля.

Предупреждение

 Игнорирование этого предупреждения может привести к серьезной травме или смерти. Необходимо строго соблюдать все указания и требования, изложенные под данным заголовком. ◀

Примечание

 Необходимо строго соблюдать все указания и требования, изложенные под этим заголовком. Их несоблюдение может привести к повреждению автомобиля. ◀

Описание

 Указанные сведения содержат информацию, которая помогает использовать автомобиль более эффективно. ◀

Защита окружающей среды

 Указывает на необходимость соблюдения мер по защите окружающей среды. ◀

Примечание (*)

Символ (*) после заголовка или наименования означает, что описываемое устройство или функция доступно только в определенных моделях и не обязательно присутствует в вашем автомобиле. ◀

Графические обозначения

 Указывает на объект.

 Указывает направление движения объекта.

 Указывает направление вращения объекта.

 Указывает на недопустимость действия или ситуации.

Знакомство с автомобилем

Оборудование кузова автомобиля

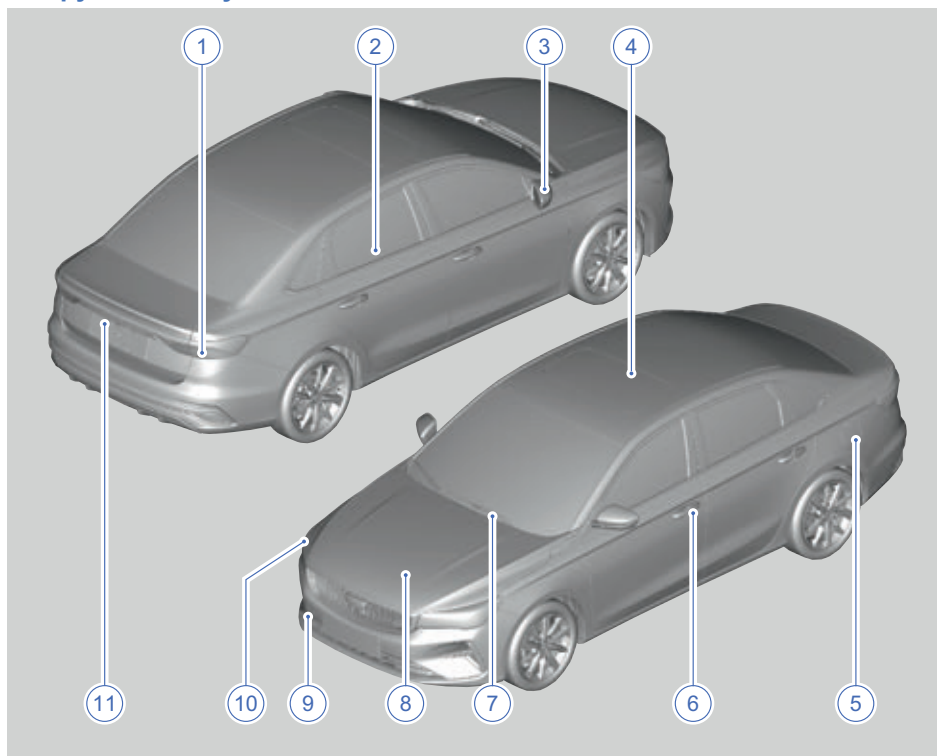

- | | |
|---------------------------------------|---|
| 1. Задний комбинированный фонарь | 7. Передний стеклоочиститель |
| 2. Окно | 8. Капот моторного отсека |
| 3. Наружное зеркало заднего вида | 9. Крышка отверстия для передней буксировочной проушины |
| 4. Верхний люк* | 10. Блок-фара |
| 5. Лючок топливозаправочной горловины | 11. Крышка багажника |
| 6. Наружная ручка двери | |

* – функция может полностью или частично отсутствовать в комплектации Вашего автомобиля

Оборудование салона

Вариант I

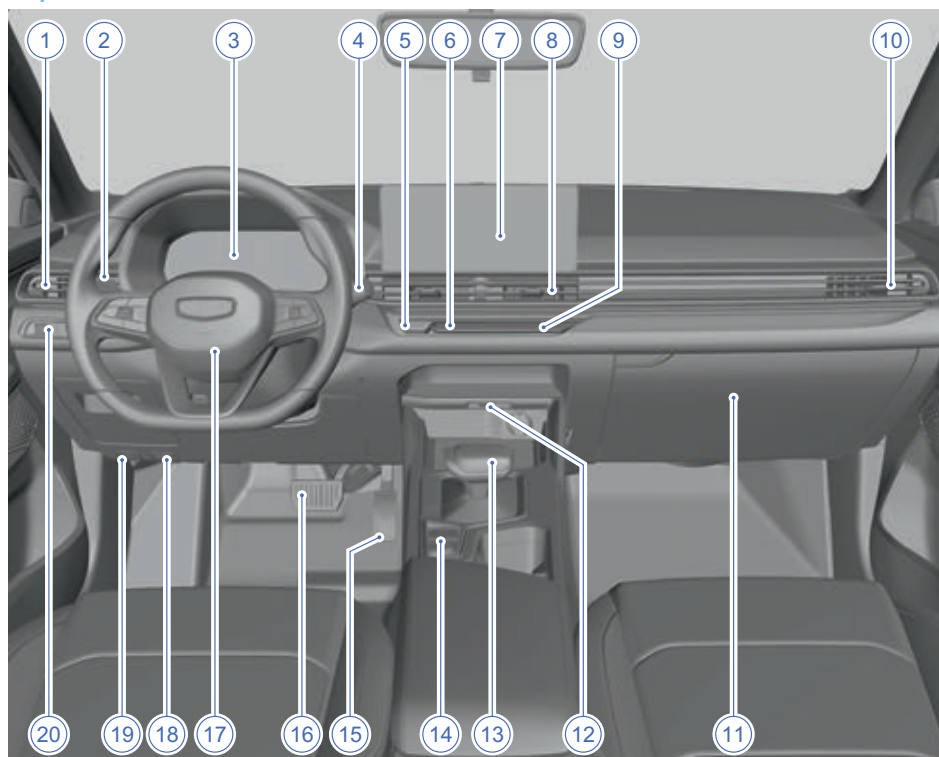

- | | |
|---|---|
| 1. Левый воздушный дефлектор | 11. Перчаточный ящик |
| 2. Комбинированный переключатель световых приборов | 12. USB-разъемы* для зарядки устройств |
| 3. Дисплей комбинации приборов | 13. Электронный рычаг селектора* |
| 4. Комбинированный переключатель стеклоочистителей | 14. Блок переключателей центральной консоли* |
| 5. Пусковой переключатель* | 15. Педаль акселератора |
| 6. Выключатель аварийной световой сигнализации | 16. Педаль тормоза |
| 7. Дисплей мультимедийной системы | 17. Рулевое колесо |
| 8. Центральный воздушный дефлектор | 18. Рукоятка отпирания капота двигателя |
| 9. Панель управления системой кондиционирования воздуха на приборной панели | 19. Рукоятка отпирания лючка топливозаправочной горловины |
| 10. Правый воздушный дефлектор | 20. Блок переключателей приборной панели |

* – функция может полностью или частично отсутствовать в комплектации Вашего автомобиля

Вариант II

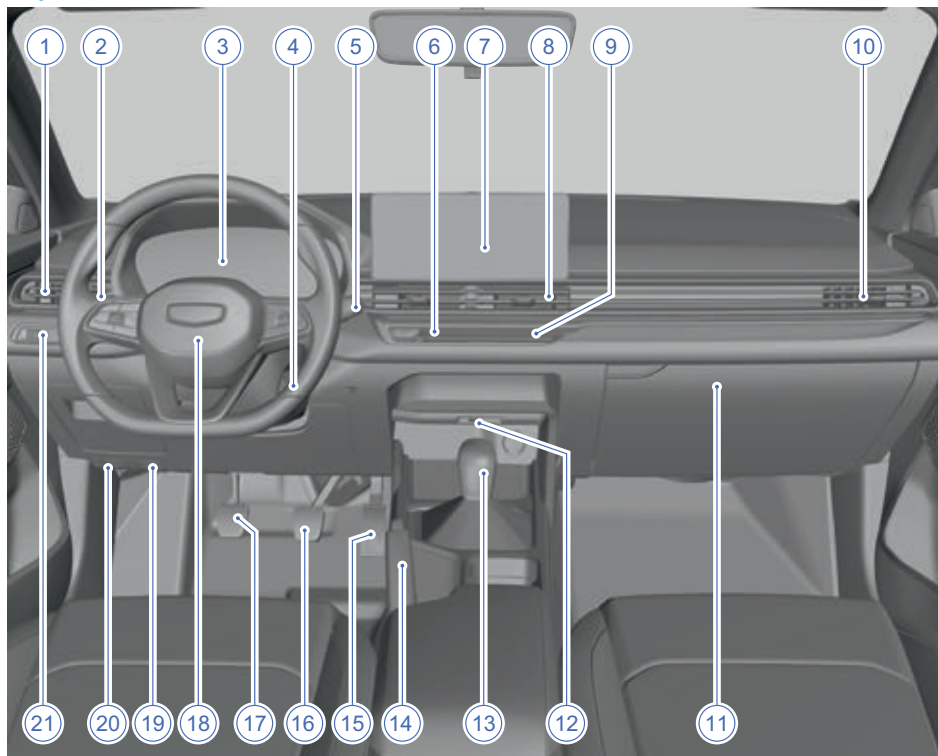

- | | |
|--|---|
| 1. Левый воздушный дефлектор | 10. Правый воздушный дефлектор |
| 2. Комбинированный переключатель световых приборов | 11. Перчаточный ящик |
| 3. Дисплей комбинации приборов | 12. USB-разъемы* для зарядки устройств |
| 4. Замок зажигания | 13. Рычаг переключения передач |
| 5. Комбинированный переключатель стеклоочистителей | 14. Рычаг стояночного тормоза |
| 6. Выключатель аварийной световой сигнализации | 15. Педаль акселератора |
| 7. Дисплей мультимедийной системы | 16. Педаль тормоза |
| 8. Центральный воздушный дефлектор | 17. Педаль сцепления* |
| 9. Панель управления кондиционером на приборной панели | 18. Рулевое колесо |
| | 19. Рукоятка отпирания капота двигателя |
| | 20. Рукоятка отпирания лючка топливозаправочной горловины |
| | 21. Переключатель регулировки угла наклона света фар |

* – функция может полностью или частично отсутствовать в комплектации Вашего автомобиля

Оборудование моторного отсека

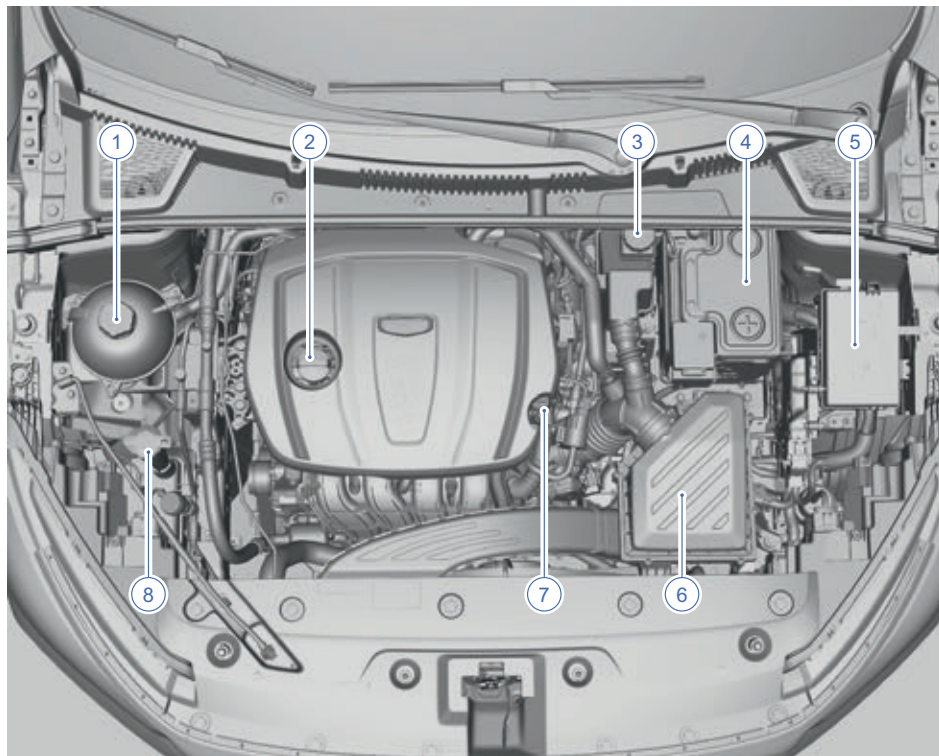

1. Расширительный бачок системы охлаждения двигателя
2. Крышка маслозаливной горловины двигателя
3. Бачок тормозной жидкости
4. Аккумуляторная батарея
5. Блок предохранителей в моторном отсеке
6. Воздушный фильтр
7. Маслоизмерительный щуп двигателя
8. Бачок жидкости стеклоомывателя

Ключ и противоугонная система

Дистанционный ключ*

Кнопки ключа. Общие сведения

Дистанционный ключ, прилагаемый к автомобилю, зарегистрирован в автомобильной системе безопасности. Ключом, номер которого не запрограммирован в системе, не возможно запустить двигатель. В случае утери или повреждения сменный дистанционный ключ можно получить только в авторизованном сервисном центре. Если ваш дистанционный ключ утерян или украден, как можно скорее обратитесь в авторизованный сервисный центр. Функция запуска двигателя утерянным ключом будет деактивирована. Если дистанционный ключ будет найден, специалисты сервисного центра могут восстановить его функциональность.

i Предоставить новый дистанционный ключ сразу же при обращении невозможно. Чтобы зарегистрировать новый дистанционный ключ в автомобильной системе безопасности, специалистам авторизованного сервисного центра понадобится некоторое время. ◀

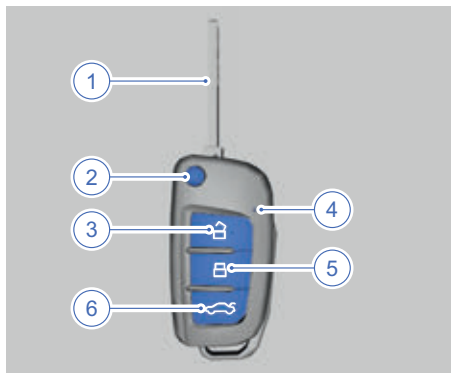

1. Механический ключ*
2. Кнопка для извлечения механического ключа
3. Кнопка отпирания дверей

4. Индикатор
5. Кнопка запирания дверей
6. Кнопка отпирания багажника

i Если местоположение автомобиля неизвестно или он поставлен на охранную сигнализацию, дважды быстро нажмите кнопку запирания на дистанционном ключе, чтобы активировать функцию поиска автомобиля. При этом указатели поворота начнут мигать и работает звуковой сигнал*. ◀

▶ Не оставляйте запасной ключ в автомобиле. ◀

Смарт-ключ*

Кнопки ключа. Общие сведения

Смарт-ключ, прилагаемый к автомобилю, зарегистрирован в автомобильной системе безопасности. Ключом, номер которого не запрограммирован в системе, невозможно запустить двигатель. В случае утери или повреждения сменный смарт-ключ можно получить только в авторизованном сервисном центре. Если ваш смарт-ключ утерян или украден, как можно скорее обратитесь в авторизованный сервисный центр. Функция запуска двигателя утерянным ключом будет деактивирована. Если смарт-ключ будет найден, специалисты сервисного центра могут восстановить его функциональность.

i Предоставить новый смарт-ключ сразу же при обращении невозможно. Чтобы зарегистрировать новый смарт-ключ в автомобильной системе безопасности, специалистам авторизованного сервисного центра понадобится некоторое время. ◀

* – функция может полностью или частично отсутствовать в комплектации Вашего автомобиля

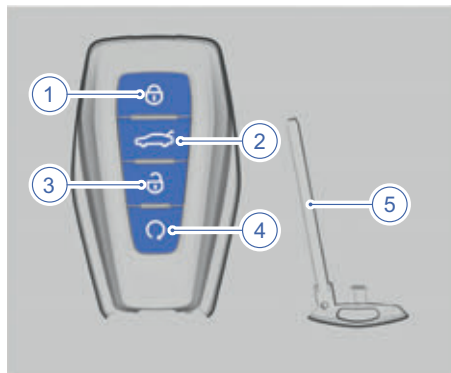

1. Кнопка запертия дверей
2. Кнопка отпирания багажника
3. Кнопка отпирания дверей
4. Кнопка поиска автомобиля / дистанционного запуска двигателя*
5. Механический ключ

 Если местоположение автомобиля неизвестно или он поставлен на охранную сигнализацию, дважды быстро нажмите кнопку поиска автомобиля на смарт-ключе, чтобы активировать функцию поиска автомобиля. При этом указатели поворота начнут мигать и срабатывает звуковой сигнал. ◀

 Храните запасной смарт-ключ в безопасном месте вне автомобиля.

Радиоэлектронные помехи, создаваемые встроенной микросхемой, могут нарушить работу противоугонной системы или системы бесключевого доступа. Запустить двигатель в этом случае будет невозможно. ◀

Извлечение механического ключа

Нажмите кнопку на задней панели смарт-ключа, чтобы извлечь механический ключ.

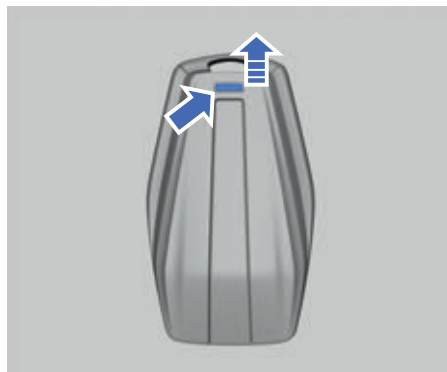

 Если сигнал смарт-ключа блокируется другими сигналами, это может привести к невозможности запуска двигателя автомобиля или запертия/отпирания замков дверей в следующих случаях:

- Смарт-ключ загорожен металлическим предметом, например, если смарт-ключ находится рядом с мобильным телефоном с металлическим корпусом.
- Если внешние устройства и оборудование работают от аварийного источника питания, не держите смарт-ключ рядом с аварийным источником питания или в зоне действия помех.
- Смарт-ключ не следует помещать рядом с электронными устройствами, которые создают мощные помехи, например ноутбуками, Bluetooth-гарнитурами, работающими преобразователями питания, зарядными устройствами, картами доступа Bluetooth или портативными радиостанциями. ◀

* – функция может полностью или частично отсутствовать в комплектации Вашего автомобиля

Иммобилайзер двигателя

Иммобилайзер не требует активации и деактивации вручную. Иммобилайзер двигателя деактивируется автоматически после нажатия кнопки пускового переключателя, если в салоне обнаружен действующий смарт-ключ / дистанционный ключ. Если ни один из описанных ниже методов не приводит к запуску двигателя, автомобиль необходимо отремонтировать. Обратитесь в авторизованный сервисный центр для получения нового ключа.

- Если смарт-ключ / дистанционный ключ выглядит неповрежденным, но не работает, попробуйте использовать другой смарт-ключ / дистанционный ключ.



- Поместите смарт-ключ / дистанционный ключ в вещевое отделение в задней части центральной консоли, чтобы запустить двигатель.

 Не оставляйте в автомобиле смарт-ключ / дистанционный ключ или устройства, способные деактивировать противоугонную систему. ◀

Запирание и отпирание дверей автомобиля

Бесключевое запирание и отпирание дверей автомобиля*

Бесключевое запирание дверей



Кнопка отпирания/запирания дверей
После перевода пускового переключателя в режим OFF закройте все двери и крышку багажника, затем нажмите кнопку отпирания/запирания на ручке водительской двери. Все двери будут автоматически закрыты. После успешного запирания автомобиля указатели поворота будут мигать в течение нескольких секунд.

Бесключевое отпирание дверей



Кнопка отпирания/запирания дверей
Имея при себе действительный смарт-ключ, подойдите к автомобилю и нажмите кнопку отпирания/запирания на ручке во-

* – функция может полностью или частично отсутствовать в комплектации Вашего автомобиля

дительской двери. Все двери будут автоматически открыты. Потяните за дверную ручку, чтобы открыть дверь. После успешного отпирания дверей указатели поворота мигнут несколько раз.

 Бесключевое запираение дверей не будет выполнено, если:

- Пусковой переключатель не находится в режиме OFF.
- Любая дверь не закрыта.

Если при нажатии кнопки отпирания/запираения на ручке передней двери для запираения автомобиля не слышен звук запираения или не мигают указатели поворота, значит запираение не выполнено. Возможные причины:

- Если при запертом автомобиле открывается, а затем закрывается крышка багажника и смарт-ключ остался в багажнике, то запираение автомобиля не будет выполнено. Не допускайте ситуаций, когда смарт-ключ может остаться запертым в автомобиле.
- Чтобы исключить некорректную работу системы, после отпирания дверей автомобиля с помощью кнопки отпирания/запираения на наружной ручке водительской двери следует подождать 3 с, прежде чем выполнять бесключевое запираение дверей.
- Существуют «мертвые зоны» обнаружения смарт-ключа, поэтому не помещайте его в отдаленные места, например на багажную полку. ◀



- Смарт-ключ работает только в пределах определенного радиуса действия. Помните, что на радиус действия смарт-ключа влияет ряд факторов, таких как наличие других объектов, окружающая среда и т. п. В целях безопасности, запирая двери автомобиля с помощью смарт-ключа, проверяйте успешность этой операции.
- Если автомобиль находится рядом с зарядной станцией для электромобилей, большой парковкой, подстанцией и другими местами, где создаются помехи для передачи сигнала,

или если ключ находится рядом с оборудованием, создающим помехи, то работа смарт-ключа будет нарушена. Вследствие этого может иметь место временный сбой функции отпирания или запираения. В этом случае подождите 3 с, прежде чем нажимать кнопку на ручке водительской двери для отпирания или запираения. ◀

Дистанционное запираение и отпирание дверей

Дистанционное запираение

Нажмите и отпустите кнопку запираения на дистанционном ключе / смарт-ключе, чтобы запереть все двери автомобиля. При этом на несколько секунд включатся указатели поворота, освещение салона погаснет, а мультимедийная система выключится. Если какая-либо из дверей или крышка багажника не закрыты, то при нажатии кнопки запираения на дистанционном ключе / смарт-ключе включится звуковая сигнализация для оповещения водителя.

Дистанционное отпирание дверей

Нажмите и отпустите кнопку отпирания на дистанционном ключе / смарт-ключе, чтобы отпереть все двери. При этом указатели поворота мигнут несколько раз. Чтобы отпереть крышку багажника, нажмите и удерживайте кнопку отпирания багажника.



Не позволяйте детям забираться в багажник. Оставляя автомобиль без присмотра, проследите за тем, чтобы багажник был закрыт. Ребенок, запертый в багажном отделении, не сможет выбраться из него самостоятельно и может задохнуться или получить тепловой удар. ◀

Централизованное отпирание и запирание дверей изнутри салона



1. Кнопка отпирания дверей
2. Кнопка запирания дверей

Когда все четыре двери заперты, при нажатии кнопки отпирания они будут отперты. Если все четыре двери отперты, при нажатии кнопки запирания они будут заперты.

i Отпирание с помощью кнопки центрального замка изнутри автомобиля возможно только при отключенной системе противоугонной сигнализации. Когда система противоугонной сигнализации находится в режиме охраны, отпирание невозможно. ◀

Автоматическое запирание и отпирание дверей

Автоматическое повторное запирание

Если в течение 30 с после отпирания дверей нажатием кнопки отпирания на дистанционном ключе / смарт-ключе не будет открыта любая дверь или крышка багажника, произойдет повторное автоматическое запирание всех дверей. Освещение салона погаснет, а система противоугонной сигнализации перейдет в режим охраны.

Автоматическое запирание дверей во время движения

Когда зажигание включено и скорость движения автомобиля превышает значение в течение определенного времени, все четыре двери будут автоматически заперты.

Автоматическое отпирание дверей

Если после автоматического запирания дверей остановить автомобиль и выключить зажигание, то все двери будут автоматически отперты.

Отпирание дверей при столкновении*

Если во время движения автомобиля происходит сильное столкновение, то все четыре двери автоматически отпираются, чтобы облегчить эвакуацию людей из салона.

Открывание дверей

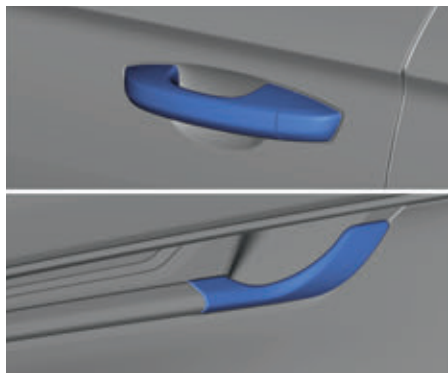

Когда автомобиль не заперт, дверь можно открыть, потянув внутреннюю/наружную дверную ручку.

Открывание и закрывание крышки багажника

Открывание крышки багажника

⚠ При открывании или закрывании крышки багажника действуйте осторожно, придерживайте крышку рукой. В противном случае возможно повреждение или нарушение функционирования крышки багажника. ◀

* – функция может полностью или частично отсутствовать в комплектации Вашего автомобиля

Открытие крышки багажника изнутри автомобиля

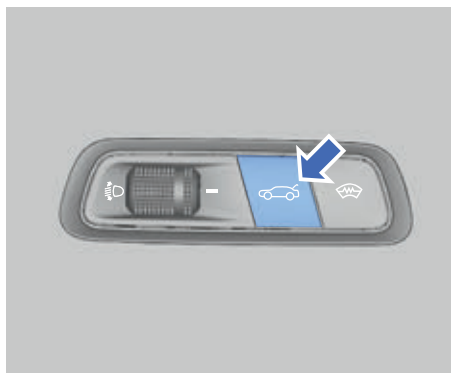

Когда автомобиль неподвижен, выключатель запираения в салоне автомобиля находится в состоянии «разблокировано» и система противобулавной сигнализации отключена, нажмите и удерживайте кнопку отпирания крышки багажника на приборной панели, чтобы открыть крышку багажника.

Открытие крышки багажника снаружи автомобиля*

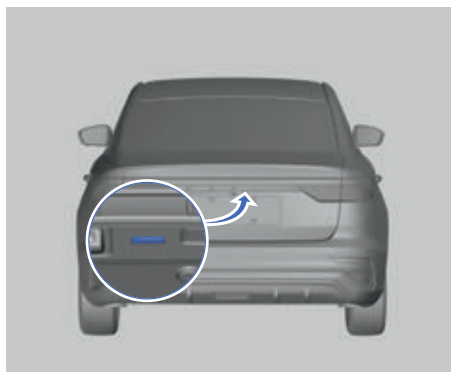

Когда автомобиль неподвижен, выключатель запираения в салоне автомобиля находится в состоянии «разблокировано» и система противобулавной сигнализации отключена, нажмите наружный выключатель отпирания на крышке багажника, чтобы открыть ее.

Когда смарт-ключ находится рядом с крышкой багажника, нажмите наружный выключатель отпирания двери багажного отделения, чтобы открыть крышку багажника.

Открытие крышки багажника с помощью смарт-ключа



Переведите замок зажигания в состояние LOCK или переведите пусковой переключатель в режим OFF, затем нажмите и удерживайте кнопку отпирания багажника на дистанционном ключе / смарт-ключе, чтобы открыть крышку багажника.

Автоматическое открытие крышки багажника при приближении к автомобилю*

Эту функцию можно включить в настройках мультимедийной системы. Если эта функция активирована, то при закрытых четырех дверях и нахождении пускового переключателя в режиме OFF подойдите к багажнику, имея при себе действительный смарт-ключ, и подождите несколько секунд. Указатели поворота мигнут несколько раз, и крышка багажника откроется.

⚠ Если водитель долго находится в зоне действия функции автоматического отпирания крышки багажника и не обращает внимания на предупреждающий сигнал в виде мигания указателей поворота, крышка багажника может открыться по ошибке. Чтобы обеспечить сохранность имущества, следите за состоянием крышки багажника. ◀

* – функция может полностью или частично отсутствовать в комплектации Вашего автомобиля

Устройство защиты от открывания двери детьми



Левая и правая задние двери оснащены устройствами защиты от открывания детьми. Если на левом или правом заднем сиденье находится ребенок, следует задействовать предохранительные устройства. Устройства защиты от открывания дверей детьми находятся на наружных боковых краях задних дверей. Вставьте механический ключ в предохранительное устройство и поверните его в направлении стрелки (см. рис.). Предохранительное устройство будет переведено в положение «блокировка». При таком положении замка дверь невозможно открыть изнутри, но можно открыть снаружи. Это гарантирует безопасность ребенка.

 После задействования предохранительных устройств обязательно проверьте, можно ли открыть двери изнутри. Это позволит убедиться в том, что устройства защиты от открывания дверей детьми действуют нормально. ◀

Выключатель зажигания

Замок зажигания (запуск с помощью механического ключа)*

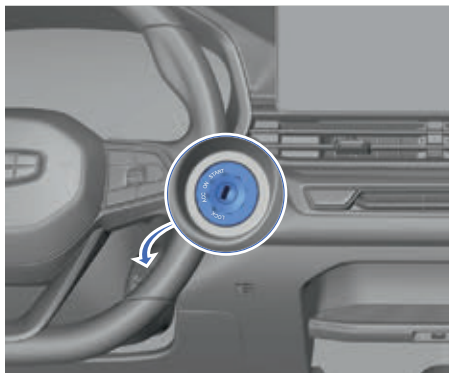

Запуск двигателя осуществляется с помощью механического ключа. Замок зажигания имеет четыре положения.

LOCK: вставить или извлечь ключ можно только в этом положении. После постановки автомобиля на стоянку поверните ключ против часовой стрелки для блокирования. Извлеките ключ из замка в положении LOCK и поверните рулевое колесо до щелчка, которым сопровождается срабатывание стопорного штифта рулевой колонки. Рулевое колесо будет заблокировано, что позволит предотвратить угон автомобиля.

ACC: при нахождении ключа в этом положении можно использовать аудиосистему, электрическую розетку и т. д. Не рекомендуется использовать вышеуказанное электрооборудование при остановленном двигателе во избежание разрядки аккумуляторной батареи и невозможности последующего запуска двигателя.

ON: при повороте ключа в это положение загораются соответствующие контрольные лампы на комбинации приборов для выполнения самодиагностики, и автомобильная система переходит в режим готовности. В этом положении ключ находится при движении автомобиля. Если нет необходимости в запуске двигателя,

* – функция может полностью или частично отсутствовать в комплектации Вашего автомобиля

не оставляйте ключ в положении ON надолго, в противном случае аккумуляторная батарея будет разряжаться.

START: это положение используется для запуска двигателя. При повороте ключа в это положение происходит запуск двигателя. После запуска двигателя отпустите ключ. Ключ автоматически вернется в положение ON.

Пусковой переключатель (система бесключевого запуска двигателя)*



Если ваш автомобиль оснащен пусковым переключателем, можно запускать двигатель нажатием кнопки. Для управления системой необходимо, чтобы смарт-ключ находился в автомобиле и распознавался системой. Пусковой переключатель имеет следующие режимы:

OFF: если пусковой переключатель находится в состоянии OFF, выжмите педаль тормоза и нажмите пусковой переключатель, чтобы запустить двигатель (рычаг селектора должен находиться в положении P или N). Если нажать пусковой переключатель, не нажимая педаль тормоза, то пусковой переключатель перейдет в состояние ACC.

ACC: при таком состоянии переключателя можно использовать различное электрооборудование, например электрическую розетку. В этом режиме нажмите педаль тормоза, а затем нажмите и отпустите пусковой переключатель, чтобы запустить двигатель (рычаг селектора должен находиться в положении P или N). Если нажать

пусковой переключатель, не нажимая педаль тормоза, то пусковой переключатель перейдет в состояние ON.

Если пусковой переключатель после выключения двигателя находится в состоянии ACC или ON, то электрооборудование автомобиля будет потреблять энергию аккумуляторной батареи. Продолжительное потребление электроэнергии может привести к разрядке аккумуляторной батареи и последующим трудностям с запуском двигателя. Если пусковой переключатель находится в режиме ACC или ON дольше определенного периода времени, то он автоматически* переходит в режим OFF. ◀

ON: при таком состоянии пускового переключателя можно использовать основную часть электрооборудования, например комбинацию приборов. В этом режиме нажмите педаль тормоза, а затем нажмите и отпустите пусковой переключатель, чтобы запустить двигатель (рычаг селектора должен находиться в положении P или N). Если нажать пусковой переключатель, не нажимая педаль тормоза (рычаг селектора должен находиться в положении P), то пусковой переключатель перейдет в состояние OFF.

START: это положение используется для запуска двигателя. Когда двигатель выключен, нажмите на педаль тормоза, затем нажмите и отпустите пусковой переключатель, чтобы запустить двигатель. Когда пусковой переключатель находится в состоянии START, процесс запуска двигателя будет продолжаться некоторое время.

Если повторно нажать и удерживать пусковой переключатель сразу после неудачного запуска двигателя (искусственно продлив таким образом процесс запуска), электродвигатель стартера может перегреться и выйти из строя. Поэтому между попытками запуска следует выждать по меньшей мере 30 секунд. После 3 последовательных неудачных попыток запуска следующий запуск рекомендуется выполнять только после того, как стартер достаточно остынет (с интервалом не менее 15 минут).

* – функция может полностью или частично отсутствовать в комплектации Вашего автомобиля

Сиденья

Передние сиденья

Регулировка подголовника переднего сиденья

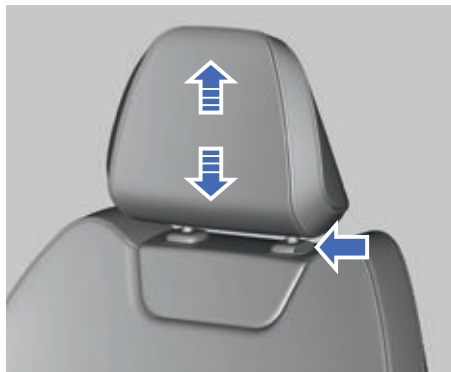

1. Нажмите и удерживайте кнопку фиксатора под подголовником.
2. Поднимите или опустите подголовник на нужную высоту, а затем отпустите кнопку.
3. Плавно нажмите или потяните подголовник вверх до характерного щелчка, чтобы убедиться в надежности фиксации.

⚠ Перед поездкой на автомобиле подголовник необходимо установить и отрегулировать так, чтобы его верхняя часть находилась на одном уровне с верхней частью головы пассажира. В противном случае при резком торможении или столкновении можно получить тяжелую или смертельную травму. ◀

⚠ Запрещается регулировать положение сиденья во время движения. В противном случае можно потерять контроль над автомобилем, что станет причиной дорожно-транспортного происшествия. ◀

⚠ Во время движения спинка сиденья не должна быть чрезмерно отклонена назад. В противном случае при резком торможении или столкновении можно получить тяжелые или смертельные травмы.

В случае аварии ремень безопасности может обеспечить максимальную защиту только при сохранении правильной посадки на сиденье. ◀

Водительское сиденье с электрической регулировкой*

⚠ Не помещайте какие-либо предметы под сиденье с электрической регулировкой и не препятствуйте движению сиденья. В противном случае возможно повреждение электродвигателя регулировки сиденья. ◀

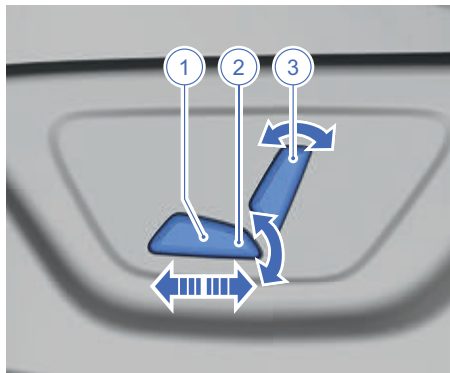

1. Сдвиньте переключатель вперед или назад, чтобы отрегулировать продольное положение сиденья.
2. Переместите переключатель вверх или вниз, чтобы отрегулировать высоту подушки сиденья.
3. Сдвиньте переключатель вперед или назад, чтобы отрегулировать угол наклона спинки сиденья.

* – функция может полностью или частично отсутствовать в комплектации Вашего автомобиля

Водительское сиденье с механической регулировкой



1. Рычаг регулировки продольного положения сиденья
Возьмитесь за среднюю часть рычага регулировки продольного положения и потяните его вверх. Откиньтесь на спинку и переместите сиденье в необходимое положение. Отпустите регулировочный рычаг. Затем сместите сиденье вперед или назад до характерного щелчка, чтобы заблокировать сиденье на направляющих.
2. Рукоятка регулировки сиденья по высоте*
Чтобы увеличить или уменьшить высоту сиденья, поднимайте или опускайте рукоятку регулировки высоты сиденья. После подъема или опускания сиденья на необходимую высоту отпустите регулировочную рукоятку.
3. Рукоятка регулировки наклона спинки сиденья
Поднимите рукоятку регулировки наклона, чтобы разблокировать спинку сиденья. Медленно отклонитесь вперед или назад, чтобы спинка сиденья переместилась в желаемое положение. Опустите рукоятку регулировки наклона, чтобы заблокировать спинку сиденья.

Переднее пассажирское сиденье с механической регулировкой



1. Рукоятка регулировки наклона спинки сиденья
 2. Рычаг регулировки продольного положения сиденья
- Порядок ручной регулировки продольного положения и угла наклона спинки переднего пассажирского сиденья аналогичен описанному для водительского сиденья.

Задние сиденья

Регулировка подголовника заднего сиденья

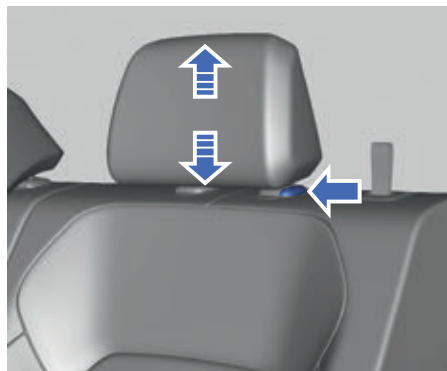

1. Нажмите и удерживайте кнопку фиксатора под подголовником.
2. Поднимите или опустите подголовник на нужную высоту, а затем отпустите кнопку.

* – функция может полностью или частично отсутствовать в комплектации Вашего автомобиля

3. Плавно нажмите или потяните подголовник вверх до характерного щелчка, чтобы убедиться в надежности фиксации.

 Нажмите и удерживайте кнопку фиксатора, чтобы опустить или поднять подголовник. ◀

Складывание спинки заднего сиденья

Задние левое и правое сиденья складываются в пропорции 4/6. За счет складывания увеличивается багажное пространство для перевозки крупногабаритных грузов.

Вариант I



Вариант II



1. Полностью опустите подголовник заднего сиденья.
2. Потяните вверх лямку, чтобы разблокировать спинку заднего сиденья.

3. Полностью сложите спинку заднего сиденья с соответствующей стороны. После складывания спинки необходимо убедиться, что между подголовником заднего сиденья и передним сиденьем имеется достаточное расстояние.

Раскладывание спинки заднего сиденья

Откиньте спинку назад и надавите на нее, чтобы зафиксировать. В противном случае невозможно правильное функционирование ремня безопасности.

 Во время движения автомобиля пассажирам запрещается сидеть на сложенных сиденьях или в багажнике. Сиденья должны использоваться по прямому назначению. Для предотвращения травм в случае столкновения или экстренного торможения, возвращая спинку в исходное положение, необходимо соблюдать следующие меры предосторожности:

- Покачайте вперед и назад спинку заднего сиденья за ее верхнюю часть, чтобы убедиться в надежности ее фиксации. В противном случае невозможно правильное функционирование ремня безопасности.
- Убедитесь в том, что ремень безопасности не перекручен, не застрял под сиденьем и что он удобно расположен для пристегивания. ◀

 Если на заднем сиденье установлено детское удерживающее устройство, снимите его, прежде чем сложить спинку заднего сиденья. ◀

1

2

3

4

5

6

7

8

Обогрев сидений*

Обогрев передних сидений

Вариант I



1. Выберите меню управления климатической установкой на дисплее мультимедийной системы. Проведите пальцем справа налево в интерфейсе системы кондиционирования, чтобы перейти в интерфейс обогрева сидений, и выберите в этом интерфейсе настройку функции обогрева сидений.
2. Нажмите кнопку регулировки обогрева под изображением водительского или пассажирского сиденья.

Вариант II



1. На экране мультимедийной системы выберите меню управления климатической установкой → кнопку обогрева сидений и выберите в этом интерфейсе настройку обогрева сидений.

2. Нажмите кнопку регулировки обогрева под изображением водительского или пассажирского сиденья.



Индикатор обогрева сиденья указывает интенсивность обогрева. Если горит индикатор «1», то интенсивность обогрева сиденья минимальная. Если горит индикатор «2», то интенсивность обогрева сиденья средняя. Если горит индикатор «3», то интенсивность обогрева сиденья максимальная. Если горит индикатор OFF, то обогрев сидений выключен. ◀



Не рекомендуется включать функцию обогрева сидений, если вы не чувствуете боль и повышение температуры в результате приема лекарств, паралича, онемения или хронических заболеваний, таких как диабет. В противном случае можно получить ожог. ◀



Не надавливайте коленями на сиденье, чтобы не создавать концентрированную нагрузку и не повредить нагревательные элементы в подушке сиденья.

- Не подвергайте сиденье влажной очистке.
- Рекомендуется активировать функцию обогрева сидений при запущенном двигателе, чтобы уменьшить разрядку аккумуляторной батареи.
- При низком напряжении в бортовой сети обогреватель сиденья будет выключен автоматически с целью сохранения достаточного заряда аккумуляторной батареи.
- Запрещается размещать подушку на сиденье при активной функции обогрева сидений. ◀

* – функция может полностью или частично отсутствовать в комплектации Вашего автомобиля

Комбинация приборов

Комбинация приборов. Общие сведения (вариант I)*

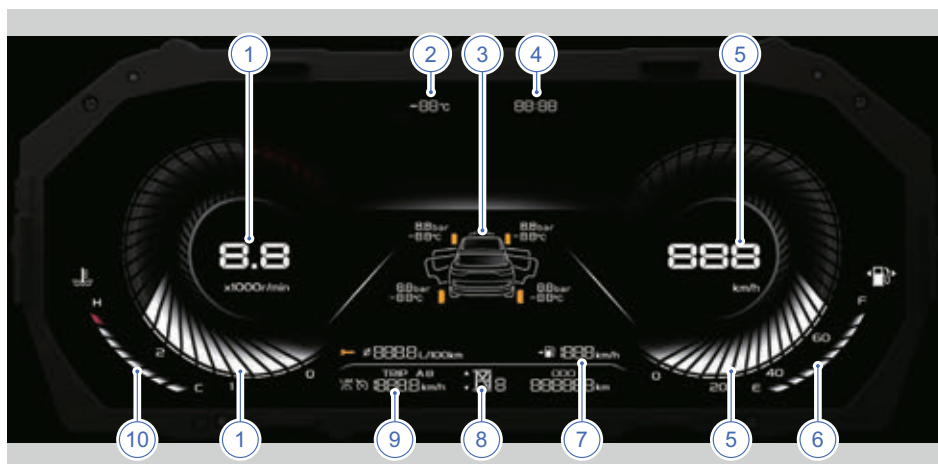

1. Тахометр

Тахометр показывает частоту вращения коленчатого вала двигателя в оборотах в минуту ($\times 1000$). Шкала тахометра имеет диапазон от 0 до 8000 об/мин*, красная зона шкалы охватывает диапазон от 6250 до 8000 об/мин. Если во время движения поддерживать высокие обороты двигателя, это может вызвать ускоренный износ деталей двигателя и повышенный расход топлива. Как правило, чем ниже обороты двигателя, тем меньше расход топлива. Не допускайте длительного нахождения стрелки тахометра в красной зоне шкалы, поскольку это может вызвать серьезное повреждение двигателя.

2. Температура наружного воздуха

Отображается всегда, диапазон отображаемых значений температуры наружного воздуха составляет от -40 до $+60$ °C*.

3. Текущая функциональная информация

Отображается информация о выбранной функции интеллектуальной помощи вождению, идентификация функции интеллектуальной помощи вождению и состояние функции интеллектуальной помощи вождению.

4. Часы

Часы: по умолчанию отображается время по сигналу GPS*. Нажмите и отпустите кнопку TRIP для перехода к интерфейсу настройки времени на комбинации приборов, затем нажмите и удерживайте кнопку TRIP, чтобы установить время.

5. Спидометр

Спидометр: показывает текущую скорость автомобиля в км/ч.

6. Указатель уровня топлива

Указатель уровня топлива показывает количество топлива, оставшегося в топливном баке. Верхний предел обозначен символом F, а нижний — символом E.

Указатель уровня топлива показывает количество топлива в топливном баке автомобиля. Когда автомобиль движется по извилистой или горной дороге, отображаемый уровень топлива может немного отличаться от фактического уровня топлива. Когда пусковой переключатель находится в режиме ON или когда двигатель запущен, при условии нахождения автомобиля на ровной поверхности, указатель уровня топлива показывает количество топлива, соответствующее фактическому количеству в топливном баке.

* – функция может полностью или частично отсутствовать в комплектации Вашего автомобиля

Рекомендуется поддерживать уровень топлива на отметке не ниже 1/4 от пол ного объема топливного бака.

Если загорается контрольная лампа низкого уровня топлива, как можно скорее заправьте автомобиль топливом. После заправки достаточного количества топлива эта контрольная лампа погаснет. Если контрольная лампа не гаснет, как можно скорее обратитесь в авторизованный сервисный центр для проведения технического обслуживания. При движении на подъем или при прохождении поворотов топливо в топливном баке будет перемещаться, и контрольная лампа низкого уровня топлива может загораться раньше обычного.

Длительная эксплуатация автомобиля с низким уровнем топлива в баке может привести к преждевременному выходу из строя топливного насоса и трехкомпонентного каталитического нейтрализатора.

7. Запас хода автомобиля

Отображает расстояние, которое может преодолеть автомобиль на оставшемся количестве топлива.

Запас хода рассчитывается циклически на основании расхода топлива в минуту. Отображаемый запас хода может отличаться от реально пройденного расстояния в связи с изменяющимися дорожными условиями и манерой вождения. Данное значение приводится только для справки.

8. Дисплей выбранной передачи

Рекомендации* в отношении переключения на более высокую или более низкую передачу отображаются на дисплее в зависимости от выбранной в текущий момент передачи.

9. Зона отображения показаний маршрутного компьютера

- Отображение промежуточного пробега, запаса хода, среднего расхода топлива и мгновенного расхода топлива.
- Если скорость автомобиля превышает 120 км/ч, то отображается значение 120 км/ч*.

10. Указатель температуры охлаждающей жидкости

Указатель температуры охлаждающей жидкости показывает температуру охлаждающей жидкости двигателя. Если индикация указателя температуры охлаждающей жидкости перемещается в красную зону шкалы, остановите автомобиль и дайте двигателю поработать на холостом ходу, чтобы он остыл.

Двигатель может перегреваться в тяжелых условиях эксплуатации, таких как:

- Движение на затяжных подъемах в жаркую погоду.
- Снижение скорости или остановка после движения на высокой скорости.
- Использование системы кондиционирования воздуха в зонах интенсивного движения и работа двигателя на холостом ходу в течение длительного времени.

 Изображения интерфейса комбинации приборов приводятся только для справки. Фактические изображения зависят от оборудования, установленного на автомобиле. ◀

Настройки экрана дисплея

 По соображениям безопасности запрещено выполнять настройку экрана дисплея комбинации приборов во время движения автомобиля. ◀

* – функция может полностью или частично отсутствовать в комплектации Вашего автомобиля

Переключение интерфейса маршрутного компьютера

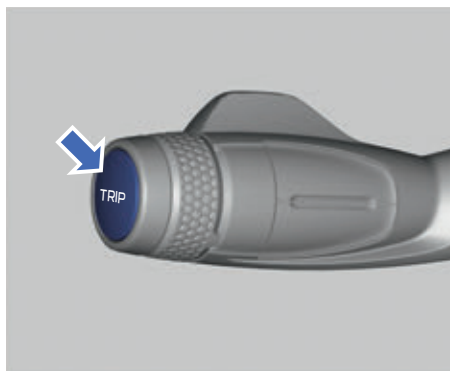

- Кратковременно нажимая кнопку TRIP, можно последовательно переключаться между отображением промежуточного пробега, остаточного пробега, среднего расхода топлива, мгновенного расхода топлива, напоминания о техническом обслуживании и другой информации.
- Если пусковой переключатель находится в режиме ON, маршрутный компьютер отображает последние зарегистрированные показания.

Сброс параметров маршрутного компьютера

Когда отображается промежуточный пробег или средний расход топлива, нажмите и удерживайте кнопку TRIP, чтобы обнулить соответствующие данные.

1

2

3

4

5

6

7

8

Комбинация приборов. Общие сведения (вариант II)

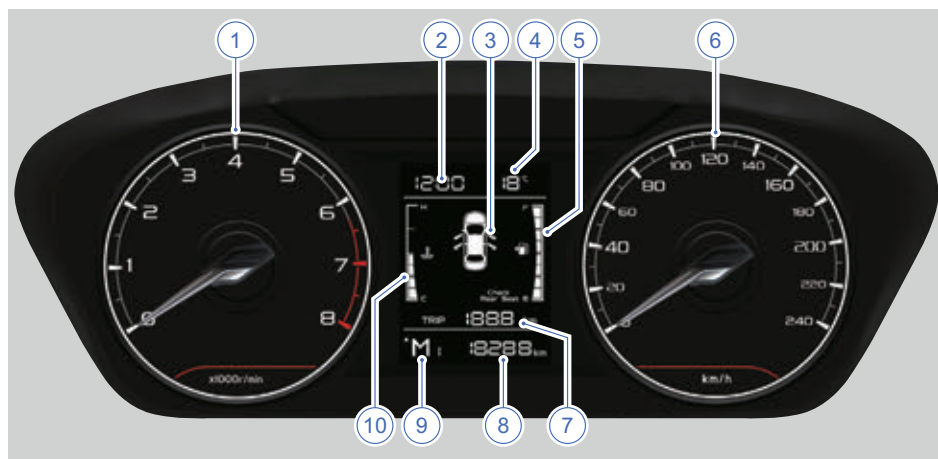

1. Тахометр

Тахометр показывает частоту вращения коленчатого вала двигателя в оборотах в минуту ($\times 1000$). Шкала тахометра имеет диапазон от 0 до 8000 об/мин, красная зона шкалы охватывает диапазон от 6250 до 8000 об/мин.

Если во время движения поддерживать высокие обороты двигателя, это может вызвать ускоренный износ деталей двигателя и повышенный расход топлива. Как правило, чем ниже обороты двигателя, тем меньше расход топлива.

Не допускайте длительного нахождения стрелки тахометра в красной зоне шкалы, поскольку это может вызвать серьезное повреждение двигателя.

2. Часы

Часы: по умолчанию отображается время по сигналу GPS*. Нажмите и отпустите кнопку TRIP для перехода к интерфейсу настройки времени на комбинации приборов, затем нажмите и удерживайте кнопку TRIP, чтобы установить время.

3. Индикация незакрытой двери

Отображение информации о нахождении дверей в открытом состоянии.

4. Температура наружного воздуха

Диапазон отображаемых значений температуры наружного воздуха составляет от -40 до $+60$ °C.

5. Указатель уровня топлива

Указатель уровня топлива показывает количество топлива, оставшегося в топливном баке. Верхний предел обозначен символом F, а нижний — символом E.

Указатель уровня топлива показывает количество топлива в топливном баке автомобиля. Когда автомобиль движется по извилистой или горной дороге, отображаемый уровень топлива может немного отличаться от фактического уровня топлива. Когда пусковой переключатель находится в режиме ON или когда двигатель запущен, при условии нахождения автомобиля на ровной по верхности, указатель уровня топлива показывает количество топлива, соответствующее фактическому количеству в топливном баке.

Рекомендуется поддерживать уровень топлива на отметке не ниже 1/4 от полного объема топливного бака.

Если загорается контрольная лампа низкого уровня топлива, как можно скорее заправьте автомобиль топливом. После заправки достаточного количества топлива эта контрольная лампа погаснет. Если контрольная лампа не гаснет, как можно скорее обратитесь в авторизованный сервисный центр для проведения технического обслуживания.

* – функция может полностью или частично отсутствовать в комплектации Вашего автомобиля

При движении на подъем или при прохождении поворотов топливо в топливном баке будет перемещаться, и контрольная лампа низкого уровня топлива может загораться раньше обычного.

Длительная эксплуатация автомобиля с низким уровнем топлива в баке может привести к преждевременному выходу из строя топливного насоса и трехкомпонентного каталитического нейтрализатора.

6. Спидометр

Спидометр: показывает текущую скорость автомобиля в км/ч.

7. Зона отображения показаний маршрутного компьютера

- Отображение промежуточного пробега, запаса хода, среднего расхода топлива и мгновенного расхода топлива.
- Если скорость автомобиля превышает 120 км/ч, то отображается значение 120 км/ч*.

8. Зона отображения общего пробега / пробега до очередного технического обслуживания

- Отображаемое здесь число указывает общий пробег автомобиля.
- Когда маршрутный компьютер переключается на напоминание о техническом обслуживании, в этой зоне отображается оставшийся пробег до очередного технического обслуживания.

9. Дисплей выбранной передачи

Рекомендации* в отношении переключения на более высокую или более низкую передачу отображаются на дисплее в зависимости от выбранной в текущий момент передачи.

10. Указатель температуры охлаждающей жидкости

Указатель температуры охлаждающей жидкости показывает температуру охлаждающей жидкости двигателя. Если индикация указателя температуры охлаждающей жидкости перемещается в красную зону шкалы, остановите автомобиль и дайте двигателю поработать на холстом ходу, чтобы он остыл.

Двигатель может перегреваться в тяжелых условиях эксплуатации, таких как:

- Движение на затяжных подъемах в жаркую погоду.
- Снижение скорости или остановка после движения на высокой скорости.
- Использование системы кондиционирования воздуха в зонах интенсивного движения и работа двигателя на холстом ходу в течение длительного времени.

Изображения интерфейса комбинации приборов приводятся только для справки. Фактические изображения зависят от оборудования, установленного на автомобиле. ◀

Настройки экрана дисплея

По соображениям безопасности запрещено выполнять настройку экрана дисплея комбинации приборов во время движения автомобиля. ◀

Переключение интерфейса маршрутного компьютера

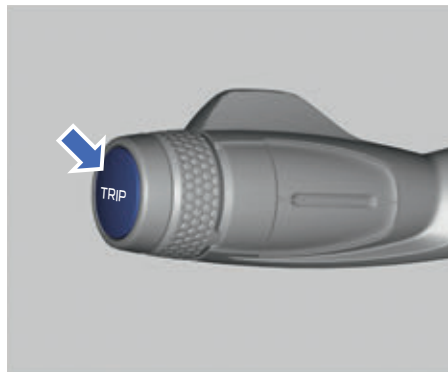

- Кратковременно нажимая кнопку TRIP, можно последовательно переключаться между отображением среднего расхода топлива, мгновенного расхода топлива, напоминания о техническом обслуживании и другой информации.
- Если замок зажигания / пусковой переключатель находится в состоянии ON, маршрутный компьютер отображает последние зарегистрированные показания.

* – функция может полностью или частично отсутствовать в комплектации Вашего автомобиля

Сброс параметров маршрутного компьютера

- Когда отображается средний расход топлива, нажмите и удерживайте кнопку TRIP, чтобы обнулить показания среднего расхода топлива.
- Если переключиться на отображение промежуточного пробега кратковременными нажатиями кнопки TRIP (цифры будут мигать), а затем нажать и удерживать кнопку TRIP, то значение промежуточного пробега будет обнулено.

Контрольные лампы и индикаторы



Общие сведения о контрольных лампах и индикаторах

Символ	Название	Описание
	Индикатор указателя левого поворота	Указатель левого поворота включен
	Индикатор указателя правого поворота	Указатель правого поворота включен
	Индикатор включения ближнего света фар*	Ближний свет включен
	Индикатор включения дальнего света	Дальний свет включен
	Индикатор включения задних противотуманных фонарей	Противотуманные фонари включены
	Индикатор включения габаритных фонарей	Габаритные фонари включены
	Контрольная лампа неисправности системы подушек безопасности	Система подушек безопасности неисправна
	Индикатор электрического стояночного тормоза (EPB)	Стояночный тормоз задействован
		Функция AUTO HOLD (для некоторых моделей) активна
	Контрольная лампа уровня тормозной жидкости	Уровень тормозной жидкости слишком низкий, или тормозная система неисправна
AUTO HOLD	Индикатор системы AUTOHOLD*	Функция AVH включена
AUTO HOLD		Функция AVH неисправна
	Контрольная лампа необходимости технического обслуживания (SVS)*	Система управления двигателем неисправна
	Контрольная лампа неисправности коробки передач*	Возникла незначительная неисправность коробки передач
		Возникла серьезная неисправность коробки передач

* – функция может полностью или частично отсутствовать в комплектации Вашего автомобиля

Символ	Название	Описание
	Контрольная лампа неисправности двигателя	Система контроля токсичности выбросов неисправна
	Контрольная лампа неисправности системы зарядки аккумуляторной батареи	Система зарядки аккумуляторной батареи неисправна
	Контрольная лампа перегрева двигателя	Температура охлаждающей жидкости двигателя слишком высокая
	Контрольная лампа низкого уровня топлива	Уровень топлива в топливном баке слишком низкий
	Контрольная лампа низкого давления моторного масла	Давление моторного масла слишком низкое
	Индикатор ремня безопасности	Ремень безопасности водителя не пристегнут. Пристегните ремень
	Контрольная лампа неисправности системы TPMS	Система контроля давления в шинах неисправна или не выполнена ее инициализация, давление в шинах не соответствует норме
	Индикатор системы ESC*	Электронная система динамической стабилизации неисправна
	Индикатор отключения системы ESC*	Электронная система динамической стабилизации отключена
	Индикатор неисправного состояния электрического стояночного тормоза (EPB)*	Система электрического стояночного тормоза неисправна
EPS	Контрольная лампа неисправности усилителя рулевого управления (EPS)	Неисправен электрический рулевой усилитель
	Контрольная лампа неисправности фар ближнего света*	Фары ближнего света неисправны
	Индикатор наличия аварийного сигнала*	Имеется информация о неисправности/уведомление, и соответствующее текстовое сообщение отображается на дисплее комбинации приборов
	Индикатор круиз-контроля*	Автомобиль движется в режиме круиз-контроля
ECO	Индикатор экономичного режима*	Активирован экономичный режим движения
SPORT	Индикатор спортивного режима*	Активирован спортивный режим движения

* – функция может полностью или частично отсутствовать в комплектации Вашего автомобиля

Символ	Название	Описание
	Контрольная лампа неисправности электронной системы распределения тормозного усилия (EBD)	Электронная система распределения тормозного усилия неисправна
	Контрольная лампа неисправности системы ABS/HBB	Антиблокировочная система тормозов неисправна



- При включении зажигания или запуске двигателя выполняется самодиагностика некоторых контрольных ламп, при этом они загораются на несколько секунд, а затем гаснут. Если какая-либо контрольная лампа постоянно горит или загорается во время движения автомобиля вследствие неисправности, как можно скорее обратитесь в авторизованный сервисный центр для выполнения технического обслуживания. В противном случае может произойти авария, в которой можно получить серьезные травмы.
- Если какая-либо контрольная лампа не гаснет после запуска двигателя или загорается во время движения, это указывает на возможное наличие в автомобиле серьезной неисправности. Как можно скорее обратитесь в авторизованный сервисный центр для выполнения технического обслуживания. ◀



Черные значки, приведенные в таблице, отображаются на дисплее комбинации приборов как белые. ◀

Система кондиционирования воздуха

Панель управления климатической установкой на приборной панели (вариант I)

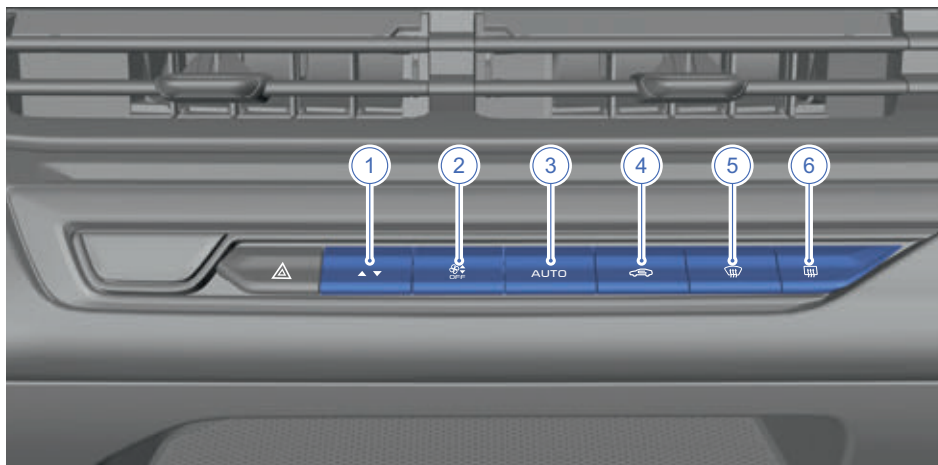

Панель управления климатической установкой на приборной панели (вариант II)

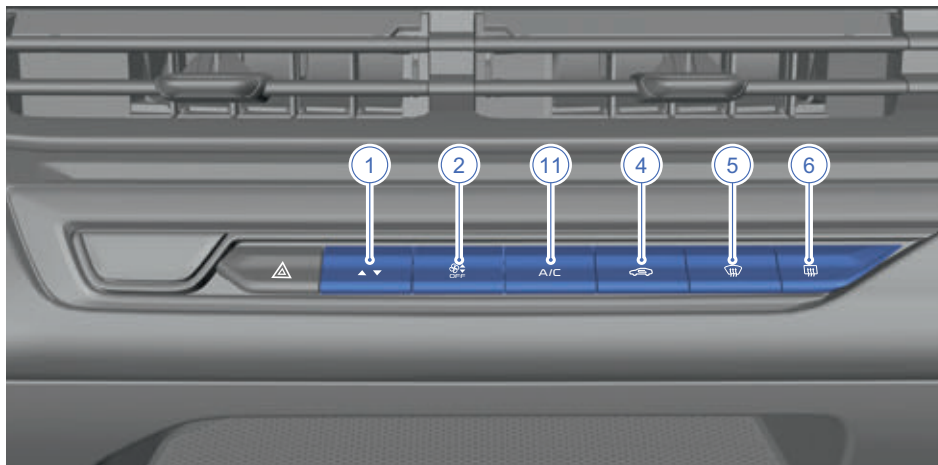

1. Кнопка регулировки температуры
2. Кнопка регулировки скорости вентилятора / отключения климатической установки*
3. Кнопка автоматического режима (AUTO)*
4. Кнопка внешней/внутренней циркуляции воздуха
5. Кнопка режима обдува/обогрева ветрового стекла*
6. Кнопка включения обогрева заднего стекла и наружных зеркал заднего вида*
11. Кнопка вкл/выкл кондиционера (A/C)

* – функция может полностью или частично отсутствовать в комплектации Вашего автомобиля

Панель управления кондиционером на дисплее мультимедийной системы

Вариант I

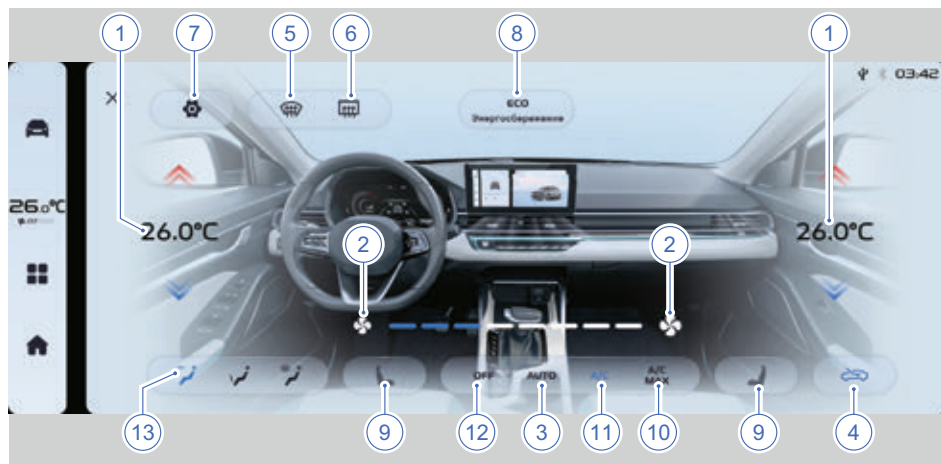

1

2

3

4

5

6

7

8

Вариант II

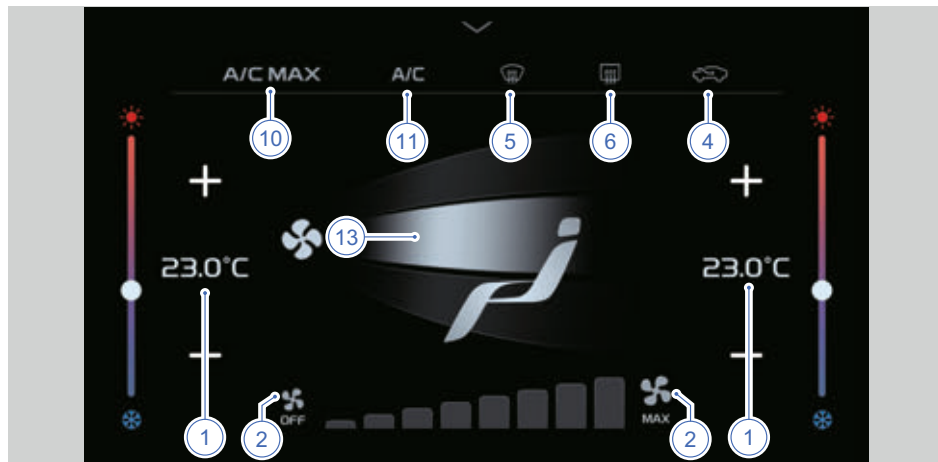

- | | |
|--|---|
| <ol style="list-style-type: none"> 1. Кнопка регулировки температуры 2. Кнопка регулировки скорости вентилятора / отключения климатической установки 3. Кнопка автоматического режима (AUTO)* 4. Кнопка внешней/внутренней циркуляции воздуха 5. Кнопка режима обдува/обогрева ветрового стекла* 6. Кнопка включения обогрева заднего стекла и наружных зеркал заднего вида* 7. Кнопка настройки контроллера системы кондиционирования* | <ol style="list-style-type: none"> 8. Кнопка энергосберегающего режима* 9. Кнопка включения обогрева сиденья* 10. Кнопка максимального охлаждения (A/C MAX) 11. Кнопка вкл/выкл кондиционера (A/C) 12. Кнопка отключения климатической установки (OFF)* 13. Кнопка выбора режима обдува |
|--|---|

* – функция может полностью или частично отсутствовать в комплектации Вашего автомобиля

Описание кнопок на передней панели управления системой кондиционирования воздуха

1. Кнопка регулировки температуры
Если контроллер кондиционера работает нормально, то этой кнопкой можно регулировать температуру. Чтобы увеличить температуру, потяните кнопку вверх; чтобы уменьшить температуру, нажмите кнопку вниз.
2. Кнопка регулировки скорости вентилятора / отключения системы кондиционирования
С помощью этой кнопки можно регулировать объем воздуха, поступающего в салон. Предусмотрено 8* настроек скорости вращения вентилятора. Чтобы увеличить объем поступающего воздуха, потяните кнопку вверх; чтобы уменьшить объем поступающего воздуха, нажмите кнопку вниз. Если при включенной системе кондиционирования нажать эту кнопку вниз и удерживать, то система кондиционирования выключится*. Если при выключенной системе кондиционирования потянуть эту кнопку вверх и удерживать, то система кондиционирования включится*.
3. Кнопка автоматического режима (AUTO)*
Эта кнопка позволяет включить автоматический режим работы системы кондиционирования. В автоматическом режиме система кондиционирования автоматически поддерживает заданную температуру воздуха в салоне.
4. Кнопка внешней/внутренней циркуляции воздуха
Эта кнопка позволяет переключать режимы внутренней и внешней циркуляции воздуха. При включенном режиме внутренней циркуляции индикатор этой кнопки горит. В режиме внутренней циркуляции воздух постоянно циркулирует в автомобиле, что позволяет быстро охладить или нагреть воздух и предотвратить проникновение в салон неприятных запахов снаружи автомобиля.



Длительное использование режима внутренней циркуляции может привести к появлению в автомобиле неприятного запаха или запотеванию стекол. ◀

5. Кнопка включения обдува/обогрева ветрового стекла*
При включении функции обдува/обогрева ветрового стекла воздух подается к ветровому стеклу и включается режим внешней циркуляции. После включения кондиционера подачу воздуха в режиме обдува/обогрева ветрового стекла можно регулировать, а обдув ветрового стекла осуществляется в режиме вентиляции. После выключения режима обдува/обогрева ветрового стекла восстанавливаются скорость вращения вентилятора и режим подачи воздуха, ранее настроенные пользователем.
6. Кнопка обогрева заднего стекла и наружных зеркал заднего вида*
После запуска двигателя нажмите эту кнопку, чтобы включить или выключить обогрев заднего стекла и наружных зеркал заднего вида. При включении обогрева заднего стекла и наружных зеркал заднего вида загорается индикатор кнопки. Для выключения обогрева заднего стекла и наружных зеркал заднего вида нажмите эту кнопку еще раз.
7. Кнопка настройки контроллера системы кондиционирования*
Нажмите эту кнопку, чтобы открыть интерфейс настройки контроллера системы кондиционирования.
8. Кнопка энергосберегающего режима*
Нажмите эту кнопку, чтобы включить или выключить энергосберегающий режим кондиционера.
9. Кнопка включения обогрева сиденья*
Нажмите эту кнопку, чтобы отрегулировать обогрев сиденья.
10. Кнопка максимального охлаждения (A/C MAX)
Если нажать эту кнопку, то индикатор на этой кнопке загорится, и температура в салоне быстро снизится.

* – функция может полностью или частично отсутствовать в комплектации Вашего автомобиля

11. Кнопка включения кондиционера (A/C)
При нажатии этой кнопки на ней загорится индикатор, активируется охлаждающая функция системы и включится компрессор кондиционера.
12. Кнопка отключения кондиционера (OFF)*
Нажмите эту кнопку, чтобы отключить кондиционер.
13. Кнопка выбора режима обдува
При нажатии этой кнопки загорается индикатор, который указывает текущее направление воздушных потоков. Предусмотрены следующие режимы обдува: обдув лица, обдув ног и обдув стекол. Эти три режима можно включать отдельно или в различных комбинациях, в зависимости от текущих потребностей.

Датчик наружной освещенности и солнечного излучения*

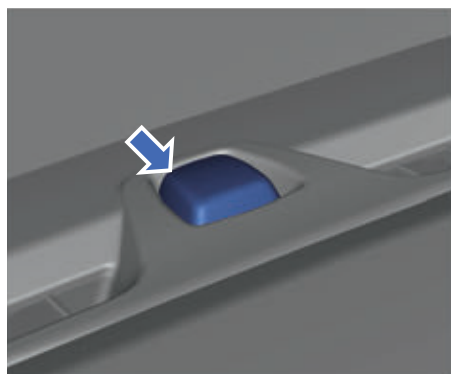

Датчик наружной освещенности и солнечного излучения, который находится в верхней части приборной панели, измеряет интенсивность света. Показания этого датчика используются для автоматического управления системой освещения*.

i Следите за чистотой датчика, не помещайте на него никакие предметы (например, наклейки). В противном случае система автоматического управления температурой и система автоматического управления световыми приборами могут работать ненадлежащим образом. ◀

Регулировка воздушных дефлекторов

Воздушные дефлекторы в передней части салона

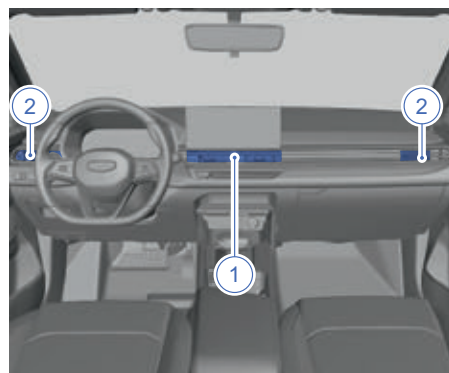

1. Центральный воздушный дефлектор
2. Боковой воздушный дефлектор

⚠ Не вешайте какие-либо предметы на рукоятки воздушных дефлекторов: рукоятка может деформироваться или сломаться, что приведет к выходу дефлектора из строя. ◀

Воздушные дефлекторы в задней части салона

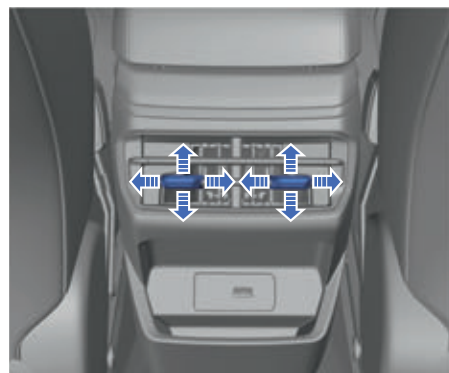

Поверните дефлектор вверх или вниз, влево или вправо, чтобы отрегулировать направление воздушного потока. Можно перекрыть подачу воздуха, полностью повернув лопасти дефлектора.

* – функция может полностью или частично отсутствовать в комплектации Вашего автомобиля

Настройки контроллера системы кондиционирования*

Вариант I

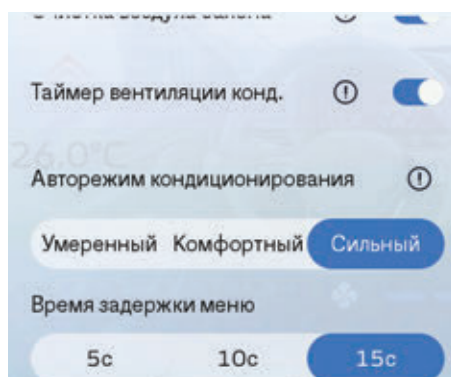
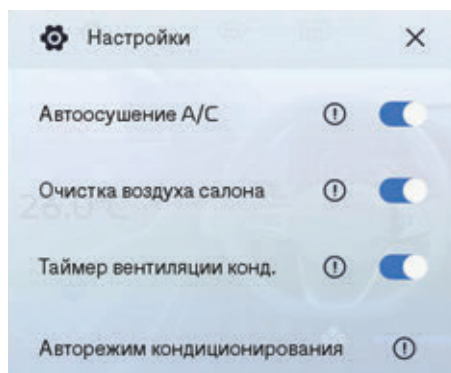

На дисплее мультимедийной системы выберите: «Кондиционер» → «Настройки». В этом интерфейсе можно активировать или деактивировать функцию автоматического осушения кондиционера, функцию автоматической очистки воздуха в салоне, таймер вентиляции системы кондиционирования, автоматический режим кондиционирования и задать время задержки интерфейса системы кондиционирования.

Вариант II

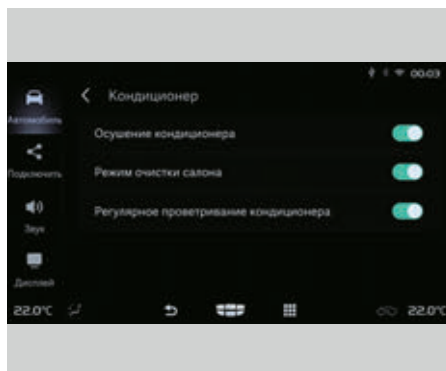

На дисплее мультимедийной системы выберите: «Автомобиль» → «Кондиционер». В этом интерфейсе можно активировать или деактивировать функцию автоматического осушения кондиционера, режим очистки воздуха в салоне, регулярное проветривание при стоянке и другие функции.

Функция автоматического осушения кондиционера*

Если функция автоматического осушения кондиционера включена, то после запираания автомобиля и соблюдения необходимых условий система кондиционирования автоматически включит вентилятор для осушения в целях предотвращения появления неприятного запаха, вызванного образованием плесени на испарителе в условиях высокой влажности.

Функция активной очистки салона*

Если функция активной очистки салона включена, то после отпираания автомобиля и перед открыванием дверей при соблюдении определенных условий система кондиционирования автоматически включает вентилятор для удаления специфического запаха из воздуховодов кондиционера, за счет чего обеспечивается автоматическая очистка воздуха.

* – функция может полностью или частично отсутствовать в комплектации Вашего автомобиля

Функция таймера автоматической вентиляции с помощью кондиционера*

Функция таймера автоматической вентиляции с помощью кондиционера обеспечивает регулярное проветривание салона автомобиля, находящегося на стоянке, поддерживая циркуляцию воздуха в салоне автомобиля.

Автоматическая коррекция уровня кондиционирования*

Кроме случаев, когда отображается индикация заданной температуры LO и HI, нажатием кнопки AUTO можно задать «умеренный», «комфортный» или «сильный» режим работы кондиционера. Соответственно изменится режим подачи воздуха кондиционером через воздушные дефлекторы.

Время задержки интерфейса системы кондиционирования*

Выберите вариант 5, 10 или 15 с, и выход из интерфейса системы кондиционирования при отсутствии каких-либо операций в этом интерфейсе будет происходить по истечении заданного времени.

Световые приборы

Комбинированный переключатель световых приборов

Управление с помощью комбинированного переключателя световых приборов

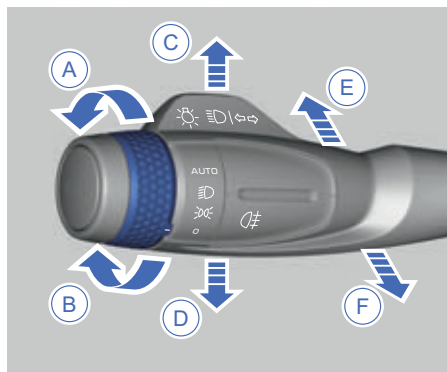

Габаритные фонари

Поверните переключатель световых приборов в направлении A и установите метку **■** в положение D . Включатся габаритные фонари и подсветка приборной панели (на некоторых моделях). Яркость подсветки можно отрегулировать в настройках мультимедийной системы*.

Поверните переключатель световых приборов в направлении B и установите метку **■** в положение O. Габаритные фонари и подсветка приборной панели выключатся.

Ближний свет фар

Поверните переключатель световых приборов в направлении A и установите метку **■** в положение D , чтобы включить ближний свет фар. Поверните переключатель световых приборов в направлении B и установите метку **■** в положение O, чтобы выключить ближний свет фар.

Переключение ближнего и дальнего света фар

При включенном ближнем свете фар переместите рычаг переключателя световых приборов в направлении E до упора,

* – функция может полностью или частично отсутствовать в комплектации Вашего автомобиля

чтобы включить дальний свет фар. Снова переместите рычаг переключателя световых приборов в направлении F до упора – дальний свет фар выключится.

Сигнализация дальним светом фар

Потяните рычаг переключателя световых приборов в направлении F до упора — включится дальний свет фар. Отпустите рычаг переключателя световых приборов, и дальний свет фар автоматически выключится. Повторите эту операцию для сигнализации дальним светом фар.

Автоматическое управление световыми приборами*

Поверните переключатель световых приборов в направлении A и установите метку **■** в положение AUTO, чтобы включить функцию автоматического управления световыми приборами. Автоматическая система управления световыми приборами включает и выключает фары в зависимости от уровня наружной освещенности, обеспечивая автоматическое управление габаритными огнями и ближним светом фар.

 Даже при работе системы в автоматическом режиме приоритет сохраняется за ручным управлением: если от переключателя световых приборов поступает управляющий сигнал, система выходит из автоматического режима. ◀

Указатели поворота



Переведите рычаг переключателя световых приборов в направлении C/D до упора — указатели правого/левого поворота начнут мигать. После завершения маневра рычаг переключателя световых приборов возвращается в исходное положение автоматически, и указатели поворота выключаются.

Функция сигнализации при перестроении

Кратковременно переведите рычаг переключателя световых приборов в направлении C или D, в промежуточное положение. Отпустите рычаг, и он вернется в исходное положение автоматически, а указатели правого/левого поворота будут мигать несколько раз.

* – функция может полностью или частично отсутствовать в комплектации Вашего автомобиля

Противотуманные фары

При включенном ближнем свете фар нажмите выключатель противотуманных фар , чтобы включить противотуманные фары. Чтобы выключить противотуманные фары, нажмите выключатель противотуманных фар  еще раз.

Регулировка света фар по высоте



Поверните регулятор света фар, чтобы изменить угол наклона светового пучка фар в зависимости от количества пассажиров и загрузки автомобиля. Отрегулируйте направление света фар так, чтобы не допустить ослепления водителей встречных транспортных средств.

Дневные ходовые огни

Включение дневных ходовых огней*

После запуска двигателя дневные ходовые огни включаются и остаются включенными до тех пор, пока не будет включен ближний или дальний свет фар.

Выключение дневных ходовых огней

Дневные ходовые огни автоматически выключаются в следующих ситуациях:

- При остановке двигателя.
- При включении ближнего света фар.
- При включении дальнего света фар.

 В случае комплектаций, в которых дневные ходовые огни интегрированы в фары, при включении указателя поворота дневной ходовой огонь с соответствующей стороны временно выключается. ◀

Функция задержки выключения света фар

Включение функции задержки выключения света фар

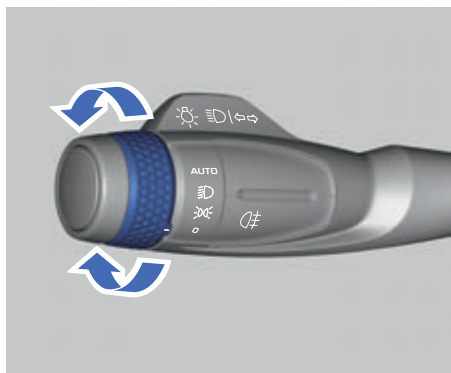

В течение некоторого времени после перевода замка зажигания в положение LOCK или пускового переключателя в режим OFF кратковременно (1-2 сек) поверните переключатель световых приборов из положения O в любое другое положение (положение включения габаритных фонарей, ближнего света или автоматического управления световыми приборами), а затем верните переключатель в положение O. Будут включены габаритные фонари и ближний свет фар и активирована функция задержки выключения света фар.

Выключение функции задержки выключения света фар

Функция задержки выключения света фар отключается при выполнении любого из следующих условий:

- Замок зажигания не находится в положении LOCK, или пусковой переключатель не находится в режиме OFF.
- Истекло время работы функции.
- Комбинированный переключатель световых приборов не находится в положении O.

Время работы функции задержки выключения света фар*

Вариант I

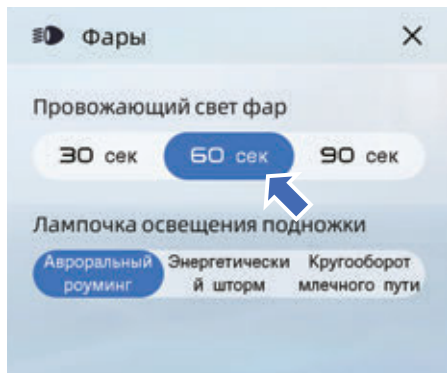

Вариант II

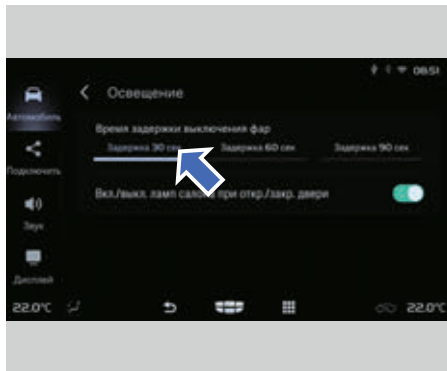

Функция задержки выключения света фар включена по умолчанию. На автомобилях некоторых моделей время работы этой функции можно изменить в настройках мультимедийной системы. При открытии любой двери во время работы этой функции отсчет времени начинается заново.

* – функция может полностью или частично отсутствовать в комплектации Вашего автомобиля

Освещение салона

Передний плафон освещения салона

Вариант I

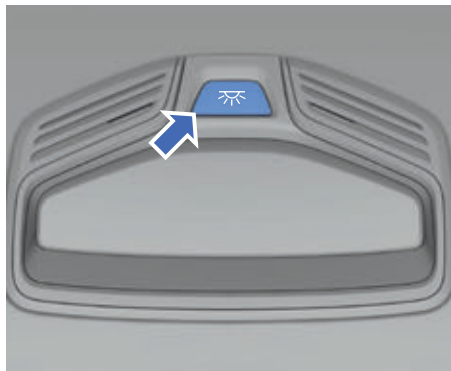

Вариант II

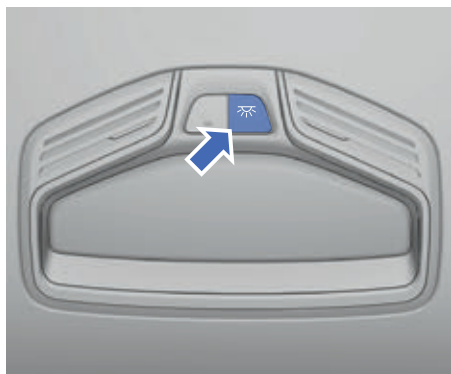

Передний плафон освещения салона включается и выключается нажатием выключателя плафона.

i При активном режиме работы плафонов освещения салона в зависимости от состояния двери соответствующий плафон можно выключить нажатием выключателя плафона. ◀

! Не используйте передний плафон освещения салона во время движения ночью. Яркий свет может помешать управлению автомобилем, что станет причиной дорожно-транспортного происшествия. ◀

Задний плафон освещения салона*



Чтобы включить или выключить задний плафон освещения салона, нажмите выключатель плафона.

i Если плафон освещения салона включен, выключите плафон при покидании автомобиля во избежание разрядки аккумуляторной батареи. ◀

Режим работы плафонов освещения салона в зависимости от состояния двери

Режим работы плафонов освещения салона в зависимости от состояния двери включен по умолчанию, и плафоны включаются/выключаются при открывании/закрывании любой двери. Работа функции активируется в зависимости от уровня внешнего освещения.*

Вариант I

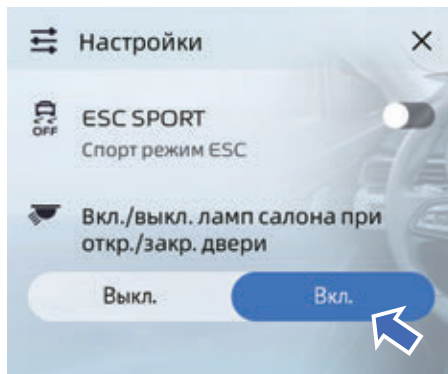

* – функция может полностью или частично отсутствовать в комплектации Вашего автомобиля

Вариант II

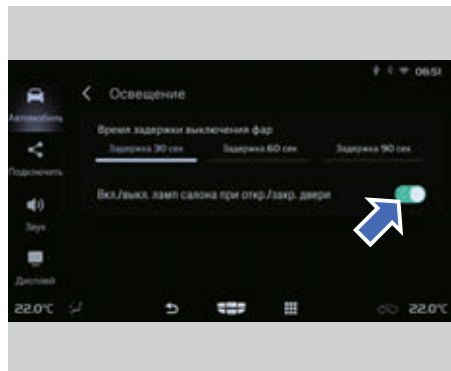

На автомобилях некоторых моделей можно отключить эту функцию в настройках мультимедийной системы.

Стеклоочиститель

Комбинированный переключатель стеклоочистителей

Комбинированный переключатель стеклоочистителей

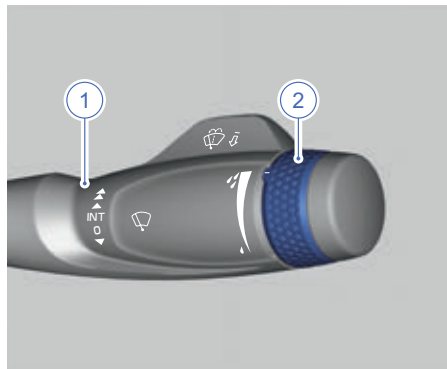

1. Рычаг управления стеклоочистителем
2. Кольцо регулировки прерывистого режима работы стеклоочистителя

 Запрещается использовать стеклоочиститель при сухом ветровом стекле, так как это может привести к повреждению ветрового стекла или щеток стеклоочистителя. Перед использованием стеклоочистителя необходимо очистить ветровое стекло, если на нем имеется грязь или песок. В противном случае на стекле могут появиться царапины, а срок службы щеток стеклоочистителя значительно сократится. ◀

Управление комбинированным переключателем стеклоочистителя

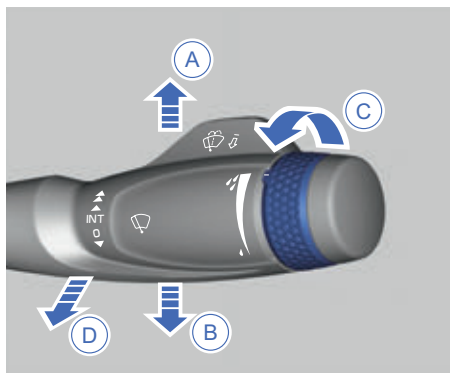

Однократное включение стеклоочистителя

Переместите рычаг управления стеклоочистителем в направлении В и отпустите его. Рычаг управления стеклоочистителем автоматически вернется в положение О, и передний стеклоочиститель выполнит однократную очистку ветрового стекла.

Выключение стеклоочистителя

Стеклоочиститель выключается при переводе рычага управления стеклоочистителем в положение О.

Прерывистый режим работы переднего стеклоочистителя

При переводе рычага управления стеклоочистителем в направлении А (в положение INT) включается прерывистый режим работы стеклоочистителя.

Скорость работы стеклоочистителя можно отрегулировать вращением кольца регулировки частоты прерывистого режима. При перемещении отметки ■ на регуляторе вниз, в сторону узкой части шкалы (в направлении С) частота срабатывания стеклоочистителя в прерывистом режиме снижается.

Низкая скорость работы стеклоочистителя

При переводе рычага управления стеклоочистителем в направлении А (в положение низкой скорости работы ▲) стеклоочиститель будет работать с низкой скоростью.

Высокая скорость работы стеклоочистителя

При переводе рычага управления стеклоочистителем в направлении А (в положение высокой скорости работы ▲) стеклоочиститель будет работать с высокой скоростью.

Омывание ветрового стекла

Потяните рычаг управления стеклоочистителем в направлении D для подачи воды на ветровое стекло и одновременного включения стеклоочистителя. После отпускания рычага управления стеклоочистителем работа стеклоомывателя прекращается, стеклоочиститель выполняет несколько дополнительных рабочих циклов, а затем, через 5 с, еще один цикл.

Уменьшение скорости работы стеклоочистителя при остановке*

При временной остановке автомобиля скорость работы стеклоочистителя автоматически снижается. В настройках мультимедийной системы можно включить или выключить функцию уменьшения скорости работы переднего стеклоочистителя при остановке автомобиля.

Подогрев форсунок стеклоомывателя*

Функцию подогрева форсунок стеклоомывателя можно включить с помощью выключателя подогрева форсунок (при нахождении пускового переключателя в режиме ON). Подогрев форсунок автоматически выключается по истечении определенного времени. Также эту функцию можно отключить выключателем подогрева форсунок.

* – функция может полностью или частично отсутствовать в комплектации Вашего автомобиля

Электрический обогрев лобового стекла / форсунок стеклоомывателя

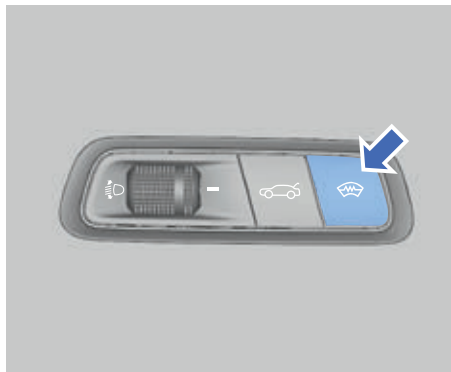

При низкой температуре наружного воздуха и при заведенном двигателе нажмите кнопку функции электрического обогрева лобового стекла / форсунок омывателя, чтобы включить обогрев форсунок стеклоомывателя (некоторые комплектации также включают в себя функцию обогрева лобового стекла).

Функция обогрева выключается автоматически через некоторое время.

Вы также можете отключить функцию обогрева, повторно нажав кнопку.

Функция обогрева в некоторых вариантах комплектации* включается автоматически при низкой внешней температуре воздуха.

Рулевое колесо

Звуковой сигнал

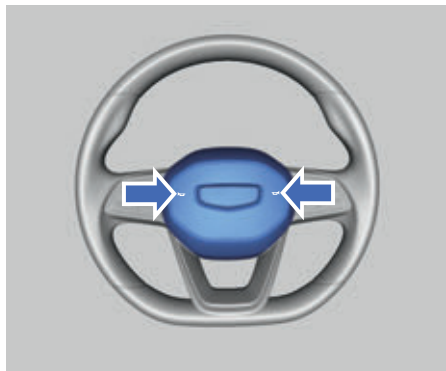

Нажмите на рулевое колесо в области кнопки звукового сигнала (показана стрелками на рисунке), чтобы включить звуковой сигнал.

Кнопка звукового сигнала также служит кожухом для подушки безопасности водителя. В связи со спецификой функционирования подушки безопасности водителя не нажимайте с силой на кожух подушки безопасности водителя и не ударяйте по нему для подачи звукового сигнала во избежание раскрытия подушки безопасности водителя и получения травмы.

Регулировка положения рулевого колеса



Ни в коем случае не регулируйте положение рулевого колеса во время движения автомобиля, это может привести к дорожно-транспортному происшествию и травмам. ◀



После регулировки положения рулевого колеса зафиксируйте его и убедитесь в надежности его фиксации. В противном случае во время движения можно потерять управление автомобилем, что может привести к дорожно-транспортному происшествию и травмам. ◀

* – функция может полностью или частично отсутствовать в комплектации Вашего автомобиля

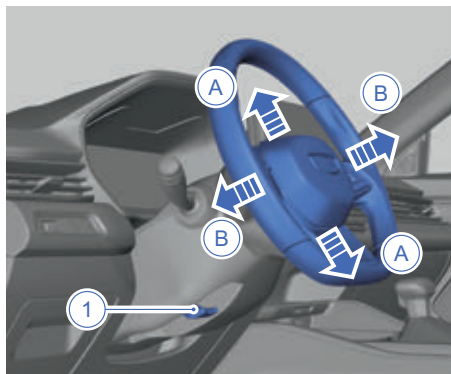

1. Рычаг блокировки рулевого колеса
Чтобы отрегулировать положение рулевого колеса, выполните следующие действия:

1. Займите правильное положение на водительском сиденье.
2. Установите рулевое колесо в положение прямолинейного движения.
3. Полностью опустите рычаг блокировки рулевого колеса.
4. Надежно удерживая рулевое колесо обеими руками, переместите его вверх или вниз (в направлении А) и вперед или назад (в направлении В) (на некоторых моделях) в желаемое положение.
5. После регулировки положения рулевого колеса потяните рычаг блокировки вверх до упора, чтобы зафиксировать рулевое колесо в новом положении.

Кнопки на рулевом колесе*

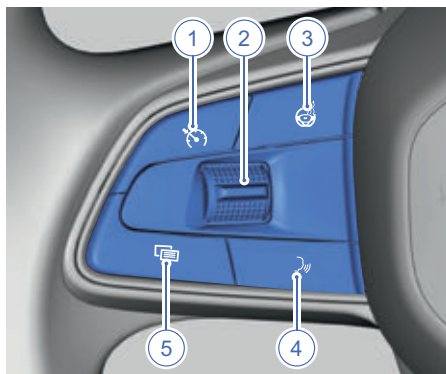

1. Кнопка возобновления работы круиз-контроля (на некоторых моделях): возобновление движения с последней заданной скоростью после выхода из режима круиз-контроля.
2. Переключатель регулировки и установки скорости (на некоторых моделях):
 - Переведите переключатель вверх для увеличения скорости в режиме круиз-контроля.
 - Переведите переключатель вниз для уменьшения скорости в режиме круиз-контроля.
3. Кнопка обогрева рулевого колеса (на некоторых моделях): нажмите и удерживайте эту кнопку, чтобы включить обогрев рулевого колеса. Кратковременно нажмите эту кнопку, чтобы выключить обогрев.
4. Кнопка CarPlay* (на некоторых моделях): нажмите для активации/деактивации функции CarPlay*.
5. Кнопка переключения режимов (на некоторых моделях): нажмите и отпустите эту кнопку, чтобы переключить управление с помощью кнопок на рулевом колесе между дисплеем мультимедийной системы и комбинацией приборов.

* – функция может полностью или частично отсутствовать в комплектации Вашего автомобиля

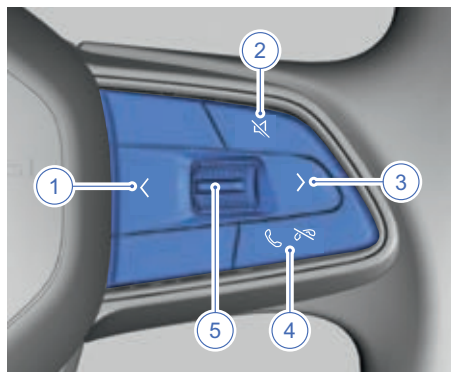

1. Кнопка выбора «влево»: нажмите эту кнопку для перехода к предыдущей радиостанции в режиме радиоприемника или для воспроизведения предыдущего файла в режиме мультимедиа.
2. Кнопка беззвучного режима: коротко нажмите эту кнопку, чтобы переключиться в беззвучный режим. Коротко нажмите эту кнопку снова, чтобы выйти из беззвучного режима.
3. Кнопка выбора «вправо»: нажмите эту кнопку для перехода к следующей радиостанции в режиме радиоприемника или для воспроизведения следующего файла в режиме мультимедиа.
4. Кнопка телефонного вызова: прием и завершение телефонного вызова по Bluetooth.
5. Переключатель регулировки громкости: регулировка уровня громкости.

Обогрев рулевого колеса*



После запуска двигателя функцию обогрева рулевого колеса можно включить длительным нажатием кнопки обогрева на рулевом колесе. После того как рулевое колесо нагреется до определенной температуры (которая стабилизируется в соответствующем диапазоне), обогрев отключится, обогрев также можно отключить коротким нажатием кнопки обогрева на рулевом колесе.

⚠ Если температура рулевого колеса слишком высокая, обогрев рулевого колеса не будет включаться после нажатия кнопки обогрева рулевого колеса. Включение функции обогрева при остановленном двигателе приводит к значительному потреблению энергии и разрядке аккумуляторной батареи. Включать эту функцию следует при запущенном двигателе. ◀

* – функция может полностью или частично отсутствовать в комплектации Вашего автомобиля

Зеркала заднего вида

Наружные зеркала заднего вида

 Ни в коем случае не регулируйте наружные зеркала заднего вида во время движения автомобиля: это может привести к дорожно-транспортному происшествию и травмам. Перед началом движения обязательно разложите наружные зеркала заднего вида и правильно отрегулируйте их. ◀

 Если наружное зеркало заднего вида покрыто льдом, перед его регулировкой удалите лед с поверхности зеркала с помощью обогревателя или антиобледенителя. Чтобы не получить травму, не прикасайтесь к наружному зеркалу заднего вида во время его регулировки. ◀

Регулировка положения наружных зеркал заднего вида



Переключатель регулировки наружных зеркал заднего вида располагается на внутренней декоративной накладке двери водителя.

1. При нахождении замка зажигания / пускового переключателя в состоянии АСС или ON поверните переключатель регулировки зеркал заднего вида и установите метку  на переключателе в положение L (левое зеркало) или R (правое зеркало).
2. Отклоняя переключатель регулировки наружных зеркал заднего вида влево, вправо, вперед или назад, отрегулируйте угол наклона зеркала.

3. После завершения регулировки верните переключатель регулировки наружных зеркал заднего вида в исходное положение («0»).

Складывание наружных зеркал заднего вида

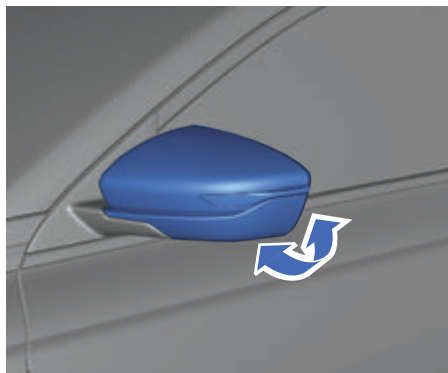

Складывание наружных зеркал заднего вида вручную



Рукой поверните наружное зеркало назад в сторону кузова автомобиля, чтобы сложить его. Не прикладывайте чрезмерное усилие при складывании зеркала, чтобы не повредить механизм складывания. Потяните наружное зеркало наружу, чтобы разложить его.

Складывание наружных зеркал заднего вида при помощи электропривода*



1. Поверните переключатель регулировки зеркал заднего вида и установите метку  в положение . Наружные зеркала сложатся.

* – функция может полностью или частично отсутствовать в комплектации Вашего автомобиля

2. Поверните переключатель регулировки зеркал заднего вида в любое другое положение, чтобы разложить зеркала.

 Частое складывание и раскладывание наружных зеркал заднего вида приведет к временному прекращению работы электропривода складывания зеркал. ◀

Функция складывания наружных зеркал заднего вида при запирании автомобиля*

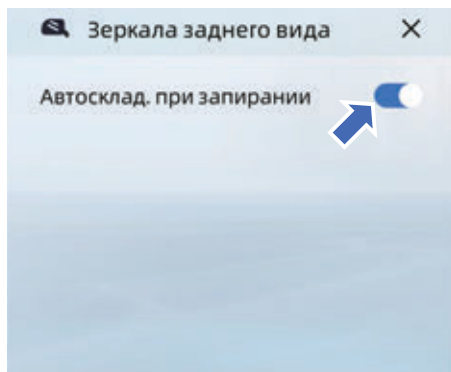

На дисплее мультимедийной системы выберите «Автомобиль» → «Зеркала заднего вида». В этом интерфейсе можно включить или выключить функцию складывания наружных зеркал заднего вида при запирании автомобиля.

Если переключатель регулировки наружных зеркал заднего вида находится в положении раскладывания зеркал, а наружные зеркала сложены, то наружные зеркала автоматически раскладываются после отпирания автомобиля или запуска двигателя.

Если переключатель регулировки наружных зеркал заднего вида находится в положении складывания зеркал, а наружные зеркала разложены, то наружные зеркала автоматически складываются после запирания автомобиля.

Функция обогрева наружных зеркал заднего вида*

После запуска двигателя нажмите кнопку обогрева заднего стекла / наружных зеркал заднего вида в интерфейсе управления кондиционером на приборной панели или дисплее мультимедийной системы, чтобы активировать функцию обогрева. При этом загорится индикатор кнопки. Функция обогрева автоматически отключится примерно через 12 мин.

Внутреннее зеркало заднего вида

Регулировка положения внутреннего зеркала заднего вида

Поворачивая внутреннее зеркало заднего вида, отрегулируйте его положение.

 Не регулируйте внутреннее зеркало заднего вида во время движения автомобиля. В противном случае может произойти авария, в которой можно получить серьезные травмы. ◀

Внутреннее зеркало заднего вида с ручной функцией затемнения*

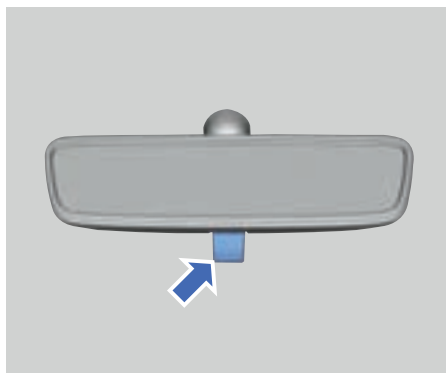

Нажмите рычажок в нижней части корпуса внутреннего зеркала заднего вида, чтобы изменить угол обзора и активировать режим затемнения; потяните рычажок назад, чтобы вернуть внутреннее зеркало заднего вида в нормальное положение и отключить режим затемнения.

* – функция может полностью или частично отсутствовать в комплектации Вашего автомобиля

Окна

Электрические стеклоподъемники



- Не оставляйте детей, людей с ограниченными возможностями или животных без присмотра в запертом автомобиле с закрытыми окнами. Они могут получить ожог от нагретых до высокой температуры деталей, получить тепловой удар или даже задохнуться, так как у них не будет возможности открыть двери и окна.
- Ни в коем случае не пытайтесь активировать функцию предотвращения защемления, просовывая какие-либо части тела в окно автомобиля при подъеме стекла, иначе можно получить тяжелую или смертельную травму.
- Функция предотвращения защемления может не сработать, если стекло находится вблизи положения полного закрывания. ◀

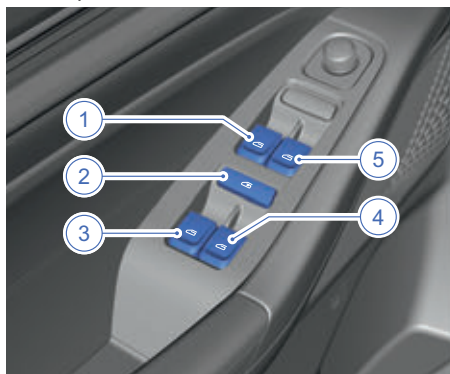

1. Переключатель левого переднего стеклоподъемника
2. Выключатель блокировки стеклоподъемников
3. Переключатель левого заднего стеклоподъемника
4. Переключатель правого заднего стеклоподъемника
5. Переключатель правого переднего стеклоподъемника

Работа в ручном режиме

Открытие: нажмите вниз и удерживайте переключатель стеклоподъемника, чтобы опустить стекло.

Закрывание: потяните вверх и удерживайте переключатель стеклоподъемника, чтобы поднять стекло.

Работа в автоматическом режиме*

Открытие: нажмите переключатель стеклоподъемника вниз во второе фиксированное положение, а затем отпустите. Стекло автоматически опустится полностью.

Закрывание: потяните переключатель стеклоподъемника вверх, во второе фиксированное положение, а затем отпустите. Стекло автоматически поднимется полностью.

Если во время автоматического подъема или опускания стекла еще раз нажать или потянуть вверх переключатель, то перемещение стекла прекратится.

Дистанционное открывание и закрывание окон*

Если пусковой переключатель находится в режиме OFF, а все двери и крышка багажника закрыты, нажмите и удерживайте кнопку отпирания дверей на дистанционном ключе / смарт-ключе, чтобы одновременно открыть все окна и верхний люк (на некоторых моделях). Нажмите и удерживайте кнопку запираения дверей, чтобы одновременно закрыть все окна и верхний люк (на некоторых моделях).

Выключатель блокировки стеклоподъемников

Нажмите этот выключатель, чтобы заблокировать работу стеклоподъемников. Загорится индикатор выключателя блокировки стеклоподъемников. Переключатели стеклоподъемников передней пассажирской и задних дверей будут деактивированы. При этом управление стеклоподъемниками передней пассажирской и задних дверей возможно только с помощью переключателей на водительской двери.

* – функция может полностью или частично отсутствовать в комплектации Вашего автомобиля

Нажмите выключатель блокировки стеклоподъемников еще раз, чтобы отключить функцию блокировки. Индикатор кнопки погаснет.

Автоматическое закрывание окон при заперении автомобиля*

В настройках мультимедийной системы можно включить функцию автоматического закрывания окон при заперении автомобиля. В этом случае, если пусковой переключатель переведен в режим OFF, а все двери и крышка багажника закрыты, то при нажатии кнопки заперения дверей на смарт-ключе все окна и верхний люк (на некоторых моделях) будут автоматически закрыты.

Защита стеклоподъемников от перегрева

При многократном использовании электрического стеклоподъемника в течение короткого промежутка времени переключатель стеклоподъемника может прекратить работу с целью предотвращения повреждения электродвигателя. Для восстановления нормальной работы стеклоподъемника необходимо подождать некоторое время.

 Время ожидания для автоматического восстановления достаточно большое, поэтому, если нужно немедленно воспользоваться стеклоподъемником, следует выключить зажигание, а затем запустить двигатель, чтобы снова активировать стеклоподъемник. ◀

Функция предотвращения защемления*

Если во время закрывания окна в автоматическом режиме какой-либо предмет оказывается зажатым между стеклом и оконной рамой, стекло автоматически останавливается и возвращается в исходное положение. Эта функция может работать даже при отсутствии препятствия, если к стеклу приложено значительное усилие. Если функция предотвращения защемления не работает надлежащим образом, необходимо выполнить инициализацию стеклоподъемника.

* – функция может полностью или частично отсутствовать в комплектации Вашего автомобиля

Инициализация электрического стеклоподъемника*

Если аккумуляторная батарея автомобиля отсоединялась и стеклоподъемники не работают должным образом, необходимо выполнить инициализацию стеклоподъемников с функцией защиты от защемления.

Порядок выполнения инициализации:

1. Потяните переключатель стеклоподъемника вверх в положение ручного режима поднятия стекла и удерживайте в этом положении до полного подъема стекла. Еще раз потяните переключатель вверх и удерживайте в течение 2 с, затем отпустите его.
2. Нажмите переключатель стеклоподъемника и удерживайте его до полного опускания стекла.
3. Порядок выполнения инициализации остальных стеклоподъемников аналогичен описанному выше.

 Если стеклоподъемник не работает должным образом после выполнения вышеуказанной процедуры, как можно скорее обратитесь в авторизованный сервисный центр для устранения неисправности. ◀

Верхний люк*

Панорамный верхний люк*

 Во избежание тяжелой травмы необходимо соблюдать следующие меры предосторожности:

- Во время движения автомобиля пассажирам запрещается находиться в проеме верхнего люка.
- Не разрешайте пассажирам высовывать из открытого люка какие-либо части тела.
- Не оставляйте детей в салоне автомобиля без присмотра во избежание случайного задействования ими органов управления.
- Не садитесь на край проема люка или рядом с ним. ◀

 Помните, что в случае травмирования ребенка люком ответственность за это происшествие полностью возлагается на взрослых. ◀



- При обледенении крыши запрещается открывать люк, так как чрезмерная нагрузка может вызвать повреждение деталей люка.
- Своевременно очищайте уплотнитель стеклянной панели и направляющие верхнего люка от пыли и инородных материалов. В противном случае при использовании верхнего люка может возникать посторонний шум или люк может выйти из строя. ◀

Открытие и закрытие верхнего люка

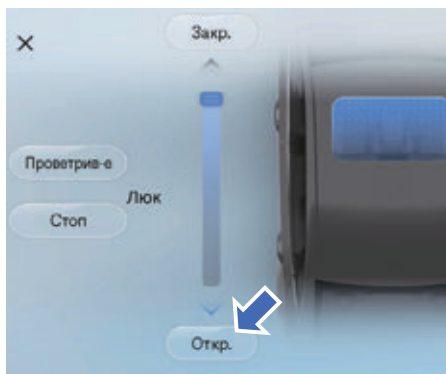

Управление с помощью интерфейса функции верхнего люка на дисплее мультимедийной системы*:

- Нажмите кнопку «Откр.» или «Закр.», чтобы открыть или закрыть верхний люк.
- Нажмите кнопку «Стоп», и панель люка остановится в текущем положении.
- Переместите ползунок, и панель люка сдвинется в указанное положение.

Подъем и опускание верхнего люка

Нажмите кнопку «Провертлив-е» в интерфейсе функции верхнего люка на дисплее мультимедийной системы. Панель люка поднимется или опустится.

Дистанционное открытие и закрытие верхнего люка

При выключенном зажигании нажмите и удерживайте кнопку отпирания дверей на смарт-ключе, чтобы полностью открыть верхний люк. Чтобы полностью закрыть верхний люк, нажмите и удерживайте кнопку запираения дверей на смарт-ключе.

Солнцезащитная шторка верхнего люка

Солнцезащитная шторка верхнего люка автоматически открывается при открывании верхнего люка, однако после закрытия люка необходимо закрыть солнцезащитную шторку вручную.

* – функция может полностью или частично отсутствовать в комплектации Вашего автомобиля

 При открытом верхнем люке строго запрещается закрывать солнцезащитную шторку верхнего люка. ◀

Функция предотвращения защемления

Если при работе в автоматическом режиме панель люка сталкивается с препятствием в зоне действия функции предотвращения защемления, то электродвигатель верхнего люка прекращает работу и перемещает панель люка в противоположном направлении на некоторое расстояние. Это позволяет избежать повреждения.

Инициализация верхнего люка

Если аккумуляторная батарея автомобиля неисправна, разряжена или отсоединилась, необходимо выполнить инициализацию верхнего люка, чтобы возобновить работу функций автоматического управления и предотвращения защемления.

Порядок выполнения инициализации:

1. Нажмите и удерживайте в течение 10–15 с кнопку закрывания верхнего люка. Панель люка полностью поднимется (кнопку «Закр.» на этом этапе отпускать нельзя). После этого электродвигатель останавливается и первый этап инициализации завершается.
2. Отпустите кнопку «Закр.», а затем в течение 4 с снова нажмите и удерживайте ее. Панель люка полностью опустится и переместится сначала в полностью открытое, а затем в полностью закрытое положение (кнопку «Закр.» на этом этапе отпускать нельзя).
3. Инициализация завершается после полного закрывания верхнего люка (после этого кнопку «Закр.» можно отпустить).

 В процессе инициализации кнопку управления верхним люком необходимо удерживать непрерывно. Если отпустить кнопку во время процесса инициализации, то инициализация не будет выполнена. ◀

Солнцезащитный козырек

Солнцезащитный козырек и косметическое зеркало

Вариант I



Вариант II

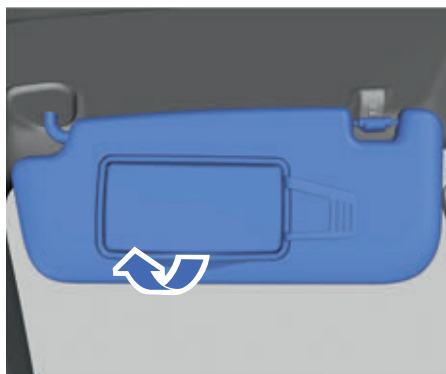

Опустите солнцезащитный козырек или извлеките его из крепления и поверните в сторону, чтобы предотвратить ослепление солнечным светом.

Автомобили некоторых моделей оснащены косметическим зеркалом. Чтобы воспользоваться зеркалом, откиньте крышку вверх.

Вещевые отделения

Передние вещевые отделения

Вариант I

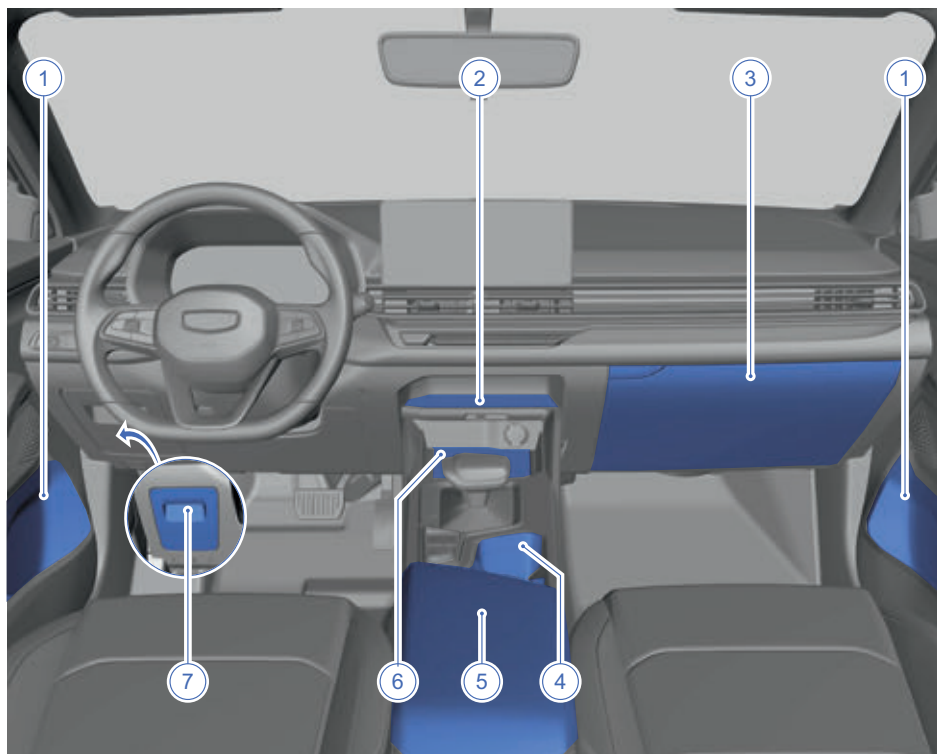

1

2

3

4

5

6

7

8

Вариант II

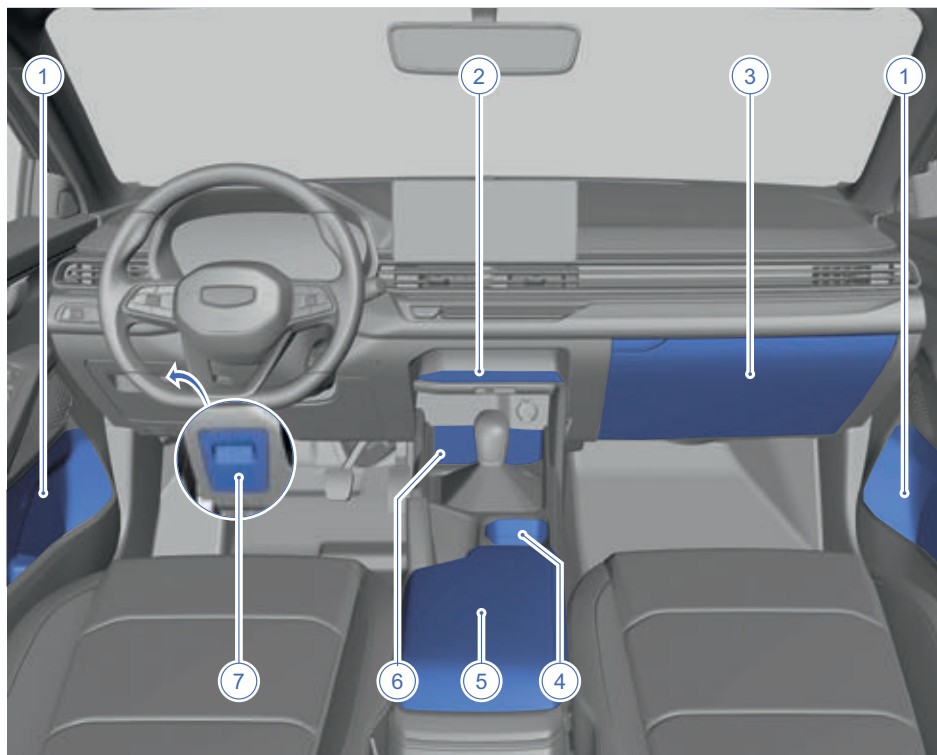

- 1. Вещевое отделение на двери
- 2. Вещевое отделение в верхней части центральной консоли
- 3. Перчаточный ящик
- 4. Передние подстаканники
- 5. Центральный подлокотник переднего ряда сидений
- 6. Переднее вещевое отделение центральной консоли
- 7. Вещевое отделение в нижней левой части приборной панели*

* – функция может полностью или частично отсутствовать в комплектации Вашего автомобиля

Открытие и закрытие крышки центрального подлокотника

Вариант I



Вариант II



Под центральным подлокотником переднего ряда сидений предусмотрено вещевое отделение. Чтобы получить к нему доступ, поднимите крышку подлокотника.

 Поднятый центральный подлокотник может помешать водителю в управлении автомобилем и стать причиной дорожно-транспортного происшествия. Во время движения всегда держите вещевое отделение центрального подлокотника закрытым. ◀

Открытие и закрытие перчаточного ящика



Чтобы открыть перчаточный ящик, нажмите кнопку открывания перчаточного ящика. Для закрытия перчаточного ящика нажмите на его крышку.

Открытие вещевого отделения приборной панели*

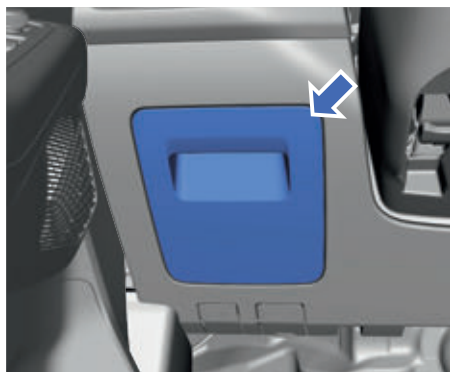

В нижней левой части приборной панели предусмотрено вещевое отделение для хранения мелких предметов.

* – функция может полностью или частично отсутствовать в комплектации Вашего автомобиля

Задние вещевые отделения

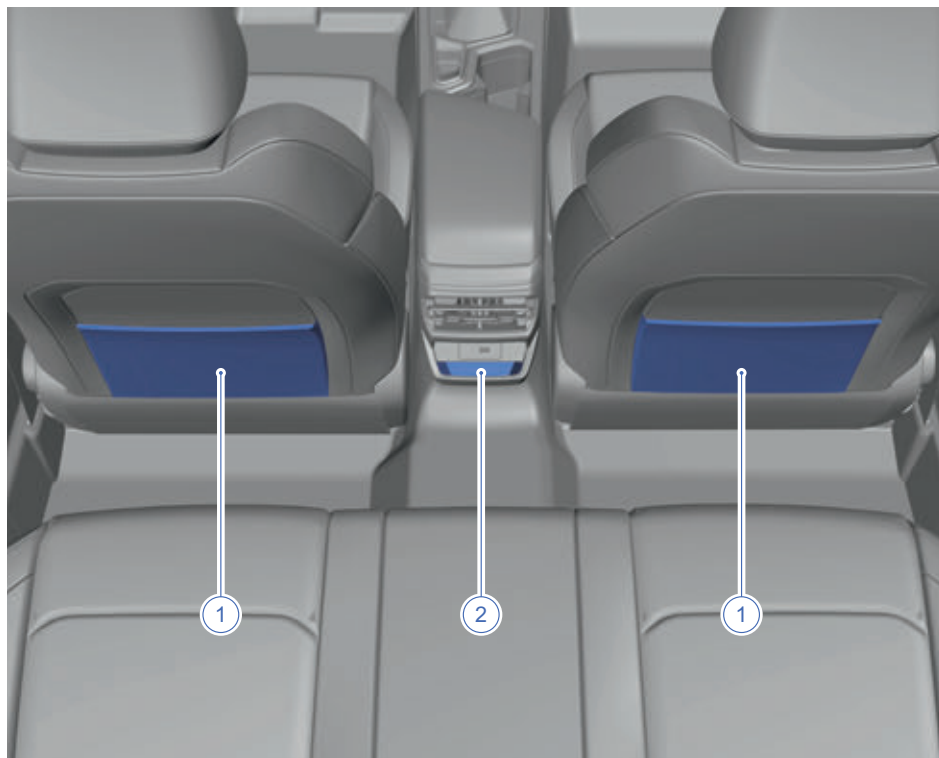

1. Карман для журналов

2. Заднее вещевое отделение
центральной консоли

Карманы для журналов находятся на спинках передних сидений и служат для размещения газет, карт и других небольших предметов.

 Не помещайте в карманы для журналов тяжелые или острые предметы, чтобы не повредить карманы. ◀

Багажник

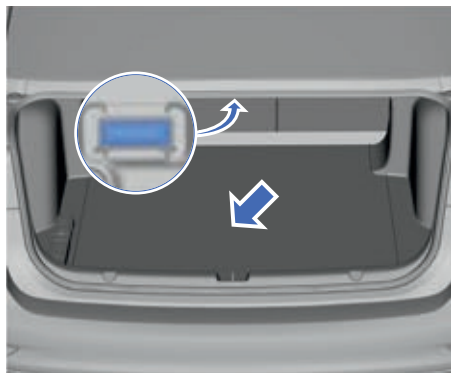

Фонарь освещения багажного отделения включается автоматически при открывании крышки багажника.

 Не размещайте животных в багажнике. ◀



- Если масса загруженных вещей превышает грузоподъемность автомобиля или загруженные вещи распределены неравномерно, то эксплуатационные характеристики автомобиля и безопасность движения существенно ухудшаются. Багаж, находящийся в багажном отделении, в случае аварии или при экстренном торможении может сместиться. Размещайте багаж как можно ниже и как можно ближе к передней части автомобиля, то есть по возможности вплотную к спинке заднего сиденья.
- При перевозке высоких или крупных предметов их высота не должна превышать высоту спинки сиденья, а предметы должны быть зафиксированы, чтобы обеспечить безопасность движения. ◀

Розетки электропитания

Разъемы для зарядки устройств

Передний USB-разъем

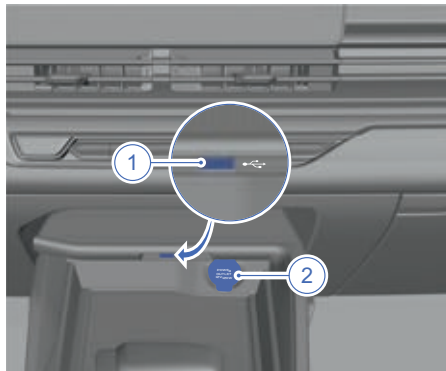

1. USB-разъем мультимедийной системы USB-разъем мультимедийной системы поддерживает передачу данных и зарядку мобильных устройств.
2. Электрическая розетка 12 В Электрическая розетка может использоваться для подключения электроприборов с максимальной потребляемой мощностью не более 120 Вт.

 Зарядка через USB-разъем мультимедийной системы осуществляется довольно медленно, поэтому для зарядки устройств лучше использовать другие разъемы. ◀

Задний USB-разъем для зарядки устройств*



Этот разъем используется для зарядки мобильных устройств.



- Запрещается подключать мощные электроприборы к USB-разъему, предназначенному для зарядки устройств. В противном случае возможно перегорание предохранителя.
- Запрещается использовать разъем, предназначенный для зарядки устройств, в режиме параллельного или последовательного подключения с другими источниками питания.
- Запрещается модифицировать или ремонтировать систему электропитания автомобиля. ◀

* – функция может полностью или частично отсутствовать в комплектации Вашего автомобиля

Ремни безопасности

Ремни безопасности. Общие сведения

! Во время движения автомобиля водитель и все пассажиры должны быть пристегнуты ремнями безопасности. Правильно пристегнутый ремень безопасности снижает риск травмирования в случае резкого торможения или дорожно-транспортного происшествия.

- Человек, не пристегнутый ремнем безопасности или пристегнутый неправильно, может получить тяжелую травму или погибнуть!
- Не допускается перевозка людей на местах, не оборудованных сиденьями и ремнями безопасности, а также на сиденьях с поврежденными ремнями безопасности.
- Каждый пассажир должен быть пристегнут только одним ремнем безопасности. Ни в коем случае не пристегивайте двоих людей (включая детей) одним ремнем безопасности.
- Не допускайте, чтобы плечевая часть ремня проходила рядом с шеей или под рукой.
- Не снимайте, не разбирайте и не модифицируйте ремни безопасности.
- Штатные ремни безопасности рассчитаны на взрослого человека, а перевозка детей должна осуществляться в соответствующих детских удерживающих устройствах.
- Не используйте отбеливатели, красители или химические растворители для очистки ремней безопасности. ◀

Правильное пользование ремнями безопасности

! Во время движения не наклоняйте спинку сиденья слишком сильно, не высовывайте голову или руки из окна и не наклоняйтесь вперед слишком близко к подушке безопасности во избежание тяжелой травмы или смерти. ◀

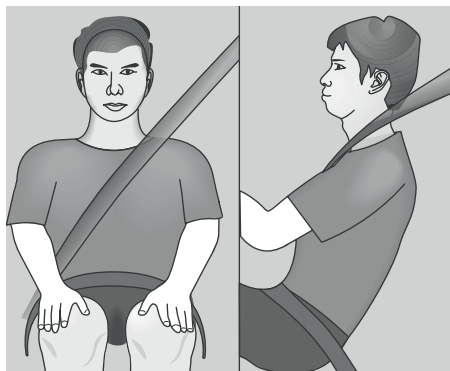

- Спинка сиденья должна находиться в вертикальном положении, а спина должна быть полностью прижата к спинке сиденья.
- Ремень безопасности не должен быть перекручен.
- Плечевая часть ремня должна проходить поперек грудной клетки к плечу.
- Поясная часть ремня должна быть расположена как можно ниже на бедрах, касаясь таза.

Использование ремней безопасности беременными женщинами

Перед тем как садиться за руль автомобиля, беременной женщине следует проконсультироваться у врача и уточнить, можно ли ей управлять автомобилем. Способ пристегивания ремней безопасности беременными женщинами в основном аналогичен обычному использованию ремней безопасности, однако необходимо учитывать следующие моменты:

1. Поясная часть ремня должна быть расположена под животом как можно ниже на бедрах.
2. Плечевая часть ремня должна проходить поперек груди к плечу, но при этом не должна касаться живота.

! Если беременная женщина не будет пристегнута ремнем безопасности правильно, то женщина и плод могут получить серьезные травмы или даже погибнуть в случае экстренного торможения или столкновения. ◀

1

2

3

4

5

6

7

8

Трехточечный ремень безопасности

1. Возьмите пряжку ремня и протяните ремень безопасности поперек тела. Не допускайте перекручивания ремня. Если потянуть трехточечный ремень безопасности слишком быстро, он может заблокироваться. В этом случае слегка отпустите ремень безопасности, чтобы он втянулся натяжителем, а затем медленно протяните его поперек тела.

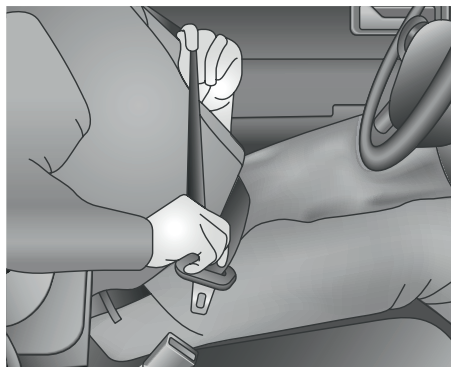

2. Вставьте пряжку в замок до характерного щелчка. Проверьте надежность фиксации пряжки в замке, потянув за нее. Кнопка на замке должна располагаться таким образом, чтобы можно было при необходимости быстро отстегнуть ремень безопасности. При наличии регулятора высоты крепления ремня безопасности установите его на необходимую высоту.
3. Чтобы устранить слабины поясной части ремня, потяните плечевую часть.



4. Чтобы отстегнуть ремень безопасности, нажмите красную кнопку на замке. Ремень безопасности будет втянут назад в исходное положение.



Соблюдайте осторожность и не допускайте попадания в замок ремня безопасности посторонних предметов, таких как остатки пищи, ореховая скорлупа, пуговицы, монеты, вязкая жидкость и т. д. Это может привести к неисправности функции блокировки и разблокировки фиксатора замка, а также отрицательно сказаться на работоспособности функции напоминания о необходимости пристегнуть ремень безопасности. ◀



Запрещается вставлять в замок ремня безопасности какие-либо предметы, кроме пряжки ремня безопасности, в противном случае это может привести к неисправности замка. Это снизит защитный эффект ремня безопасности и может привести к серьезным или смертельным травмам. ◀



Чтобы предотвратить слишком быстрое втягивание ремня безопасности и нанесение повреждений окружающим объектам / травм пассажирам или блокировку ремня из-за слишком медленного втягивания, возвращайте ремень безопасности в его исходное положение после отстегивания, придерживая его рукой. ◀

 Перед закрытием двери убедитесь, что ремень безопасности не будет зажат дверью. В противном случае возможно повреждение ремня безопасности и двери. ◀

Сигнализация о непристегнутом ремне безопасности

Контрольная лампа непристегнутого ремня безопасности водителя

Если ремень безопасности водителя не пристегнут, то загорается соответствующая контрольная лампа.

Сигнализация о непристегнутом ремне безопасности переднего пассажира

Если на переднем сиденье находится пассажир, а ремень безопасности этого сиденья не пристегнут, то загорается соответствующая контрольная лампа.

Сигнализация о непристегнутом ремне безопасности заднего пассажира*

Если на заднем сиденье находится пассажир, а ремень безопасности этого сиденья не пристегнут, то загорается соответствующая контрольная лампа.

Работа контрольной лампы и зуммера*

1. Если скорость автомобиля составляет 10 км/ч и менее, а пройденное расстояние превышает 300 м, то начинает мигать контрольная лампа и включается звуковой сигнал. Звуковая сигнализация первого уровня работает в течение 120 с. Через 120 с контрольная лампа будет гореть постоянно.
2. Если скорость автомобиля находится в диапазоне 10–25 км/ч, то работает звуковая сигнализация первого уровня. Если скорость автомобиля превышает 25 км/ч, то начинает работать звуковая сигнализация второго уровня.
3. Работа звуковой сигнализации прекращается в следующих ситуациях:
 - Рычаг переключения передач переводится в положение заднего хода (R).
 - Скорость автомобиля равна нулю.
 - Ремень безопасности пристегнут.

 Пристегивание ремней безопасности может снизить риск травм при резком торможении и в случае дорожно-транспортного происшествия. Поэтому во время движения автомобиля водитель и все пассажиры должны быть пристегнуты ремнями безопасности.

Игнорирование включенных контрольных ламп, соответствующих сообщений и предупреждений может привести к серьезным травмам, повреждению автомобиля и дорожно-транспортному происшествию. ◀

Регулярно выполняйте проверку системы ремней безопасности:

- Проверяйте исправность ремней безопасности, соответствующих контрольных ламп, замков, пряжек, стягивающих механизмов и креплений.
- Также проверяйте степень натяжения и наличие повреждений ремней безопасности, т. к. это может повлиять на нормальную работу системы безопасности.
- Если ремень безопасности поврежден или изношен, замените его на новый.
- Следите за тем, чтобы ремни безопасности были чистыми и сухими.

После аварии как можно скорее обратитесь в авторизованный сервисный центр для проверки и ремонта.

Во время столкновения может быть повреждена система ремней безопасности автомобиля. Поврежденная система ремней безопасности не защитит пассажиров, что может привести к тяжелым травмам и даже смерти в случае столкновения. Чтобы быть уверенным в исправном состоянии ремней безопасности после столкновения, как можно скорее проверьте их и при необходимости замените.

* – функция может полностью или частично отсутствовать в комплектации Вашего автомобиля

Подушки безопасности

Общие сведения о подушках безопасности

 Подушки безопасности являются частью системы пассивной безопасности в автомобиле, но не служат заменой обычным ремням безопасности. Во время движения автомобиля водитель и все пассажиры должны быть пристегнуты ремнями безопасности.

Подушки безопасности могут не сработать при столкновении в зависимости от направления или силы удара, а также структуры объекта, с которым произошло столкновение. Подушка безопасности раскрывается с большой силой, поэтому водитель и передний пассажир должны отрегулировать сиденье так, чтобы обеспечить достаточно безопасное расстояние от передних подушек безопасности. Кроме того, они должны правильно пристегиваться ремнями безопасности и сохранять надлежащее положение на сиденьях, чтобы избежать тяжелых травм. ◀

 В зоне раскрытия подушки безопасности не должны находиться никакие предметы. На разрешайте пассажирам располагать какие-либо предметы между собой и подушкой безопасности. Если между пассажиром и подушкой безопасности находится посторонний предмет, он может помешать правильному раскрытию подушки безопасности или нанесет тяжелую травму.

После раскрытия подушки безопасности не прикасайтесь к ней, чтобы избежать ожогов.

Раскрытие подушки безопасности сопровождается выделением газа с небольшим количеством порошка. Этот газ не токсичен, но может вызывать раздражение кожи или глаз. Если вы испытываете серьезный дискомфорт, обратитесь к врачу. ◀

 Не пытайтесь самостоятельно выполнять обслуживание, ремонт, снятие или замену каких-либо компонентов системы подушек безопасности. В противном случае нормальная работа системы может быть нарушена, что приведет к тяжелым травмам.

Подушка безопасности может сработать только один раз. Если подушка безопасности сработала, как можно скорее обратитесь в авторизованный сервисный центр для ее замены. ◀

 Ребенок или подросток, не пристегнутый ремнем безопасности или не защищенный должным образом, может быть серьезно травмирован раскрывающейся подушкой безопасности. Если ребенок или подросток слишком мал для пристегивания ремнями безопасности, необходимо использовать детское удерживающее устройство. СЗАО «БЕЛДЖИ» настоятельно рекомендует перевозить детей на задних сиденьях в соответствующих детских удерживающих устройствах. Заднее сиденье является наиболее безопасным местом для перевозки детей. ◀

Расположение подушек безопасности

Передняя подушка безопасности

В случае фронтального столкновения передняя подушка безопасности способна эффективно защитить водителя и переднего пассажира от травм.

При фронтальном столкновении средней или большой силы передние подушки безопасности заполняются газом и снижают скорость движущегося по инерции тела водителя и переднего пассажира, предохраняя его от удара о рулевое колесо, ветровое стекло или приборную панель автомобиля.

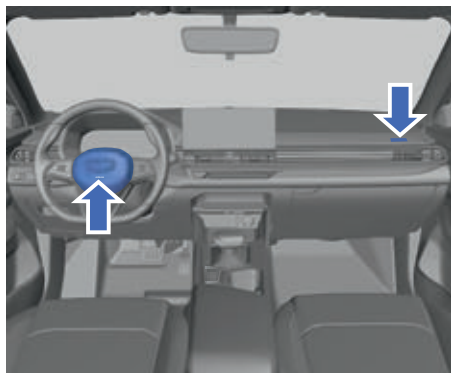

Передние подушки безопасности установлены по центру рулевого колеса и на приборной панели над перчаточным ящиком и обозначены надписями AIRBAG.

 Подушки безопасности раскрываются и сдуваются очень быстро и не обеспечивают защиту в случае последующего столкновения. ◀

 Не нажимайте с силой на кожух подушки безопасности водителя и не ударяйте по нему для подачи звукового сигнала во избежание раскрытия подушки безопасности и получения травмы. Не помещайте домашних животных или какие-либо предметы на приборную панель, перчаточный ящик или рулевое колесо вблизи мест установки подушек безопасности. Они могут помешать раскрытию подушки безопасности или нанести серьезные и даже смертельные травмы водителю и пассажирам при срабатывании подушки безопасности. Запрещается устанавливать самостоятельно, модифицировать, ударять или разбирать любой из компонентов передней подушки безопасности или ее электропроводку.

В противном случае подушка безопасности может не сработать при столкновении или сработать самопроизвольно, что приведет к тяжелым травмам или смерти. ◀

 Передние подушки безопасности не раскрываются при ударе сзади, слабом фронтальном ударе или переворачивании автомобиля. Они также не срабатывают при экстренном торможении.

Подушки безопасности раскрываются и сдуваются очень быстро и не обеспечивают защиты в случае последующего столкновения. Чтобы передние подушки безопасности обеспечивали необходимый уровень защиты, водитель и пассажир должны всегда пристегиваться ремнями безопасности и правильно располагаться на сиденье во время движения автомобиля.

Во время движения передний пассажир не должен сидеть на краю сиденья или наклоняться слишком близко к приборной панели, иначе в случае раскрытия подушки безопасности он может получить тяжелую или смертельную травму. Следует находиться на расстоянии не менее 25 см от подушки безопасности.

Не позволяйте переднему пассажиру держать ребенка на руках во время движения. Ребенок может получить серьезные травмы или погибнуть при резком торможении или столкновении. Подушки безопасности раскрываются при сильных столкновениях и могут травмировать и даже убить ребенка. ◀

 Незамедлительно обратитесь в авторизованный сервисный центр в следующих случаях:

- Произошло срабатывание передних подушек безопасности.
- Передняя часть автомобиля подверглась удару, но при этом тяжесть столкновения была недостаточной для срабатывания передних подушек безопасности.
- На крышке передней подушки безопасности обнаружены трещины, царапины или другие повреждения. ◀

Боковые подушки безопасности*

Боковые подушки безопасности предназначены для дополнительной защиты водителя и переднего пассажира совместно с ремнями безопасности автомобиля. Во время боковых ударов средней и значительной силы боковые подушки и ремни безопасности работают совместно для снижения тяжести травм.

* – функция может полностью или частично отсутствовать в комплектации Вашего автомобиля

Боковые подушки безопасности снижают риск травмирования грудной клетки водителя и переднего пассажира.

Боковая подушка безопасности может сработать даже при отсутствии пассажира на переднем сиденье.



Боковые подушки безопасности установлены в спинках водительского и переднего пассажирского сидений и обозначены надписями AIRBAG.

! Ввиду значительной скорости и силы раскрытия боковой подушки безопасности запрещается высовывать голову и руки из окна или располагать их близко к зоне раскрытия боковой подушки безопасности во время движения автомобиля. Это может привести к тяжелой травме. ◀

! Запрещается устанавливать защитные чехлы на сиденья, оборудованные боковыми подушками безопасности. Чехлы помешают раскрытию боковых подушек безопасности. ◀

⊠ Незамедлительно обратитесь в авторизованный сервисный центр в следующих случаях:

- Произошло срабатывание боковых подушек безопасности.
- Дверь подверглась удару, сила которого была недостаточной для срабатывания боковой подушки безопасности.
- Обивка сиденья в месте расположения боковой подушки безопасности потерта, надорвана или повреждена иным образом. ◀

⊠ Никогда не производите следующие работы без предварительной консультации у специалистов авторизованного сервисного центра, поскольку это может нарушить правильное функционирование боковых подушек безопасности:

- Установка электронных устройств, таких как мобильные радиостанции.
- Модификация боковых элементов пассажирского салона. ◀

Шторки безопасности*

Шторки безопасности предназначены для дополнительной защиты водителя, переднего и задних пассажиров совместно с ремнями безопасности автомобиля. Во время боковых ударов средней и значительной силы шторки безопасности и ремни безопасности работают совместно для снижения тяжести травм. Шторки безопасности снижают риск травмирования головы водителя, переднего пассажира и задних пассажиров, находящихся на соответствующих крайних боковых местах.

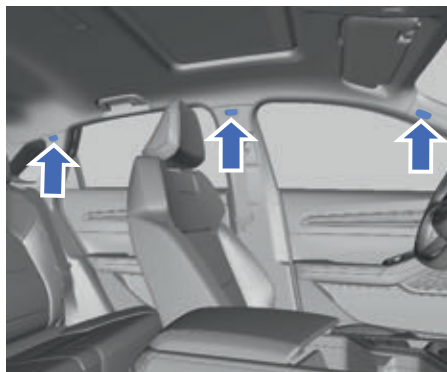

Шторки безопасности установлены над проемами дверей с левой и правой стороны и обозначены надписями AIRBAG.

! Ввиду значительной скорости и силы раскрытия шторки безопасности запрещается выставлять голову и руки из окна или располагать их близко к зоне раскрытия шторки безопасности во время движения автомобиля. Это может привести к тяжелой травме. ◀

* – функция может полностью или частично отсутствовать в комплектации Вашего автомобиля

⚠ Не закрепляйте какие-либо декоративные элементы вблизи шторок безопасности, например, на ветровом стекле, на боковых стеклах, боковых стойках кузова или по углам потолка, а также не закрепляйте микрофон или другие устройства на потолке или потолочном поручне. При раскрытии шторок безопасности вышеуказанные предметы будут отброшены с огромной скоростью и могут причинить тяжелые травмы или помешать нормальной работе шторок безопасности. ◀

📄 Незамедлительно обратитесь в авторизованный сервисный центр в следующих случаях:

- Произошло срабатывание шторок безопасности.
- Дверь подверглась удару, сила которого была недостаточной для срабатывания шторки безопасности.
- На передней стойке, задней стойке, внутренних деталях отделки крыши в месте установки шторки безопасности имеются царапины, трещины или другие повреждения. ◀

📄 Никогда не производите следующие работы без предварительной консультации у специалистов авторизованного сервисного центра, поскольку это может нарушить правильное функционирование шторок безопасности:

- Установка электронных устройств, таких как мобильные радиостанции.
- Модификация системы подвески.
- Ремонт несущих элементов кузова и расположенных рядом с ними компонентов. ◀

Срабатывание подушек безопасности

Срабатывание передних подушек безопасности

Фронтальное столкновение автомобиля с препятствием на скорости 25 км/ч и более приведет к раскрытию передних подушек безопасности.

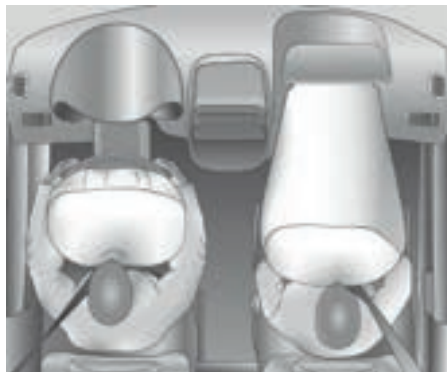

Срабатывание подушек безопасности зависит в большей степени от природы объекта, с которым произошло столкновение, интенсивности замедления автомобиля и направления удара, нежели от скорости движения автомобиля. В случае сильного фронтального удара раскрываются обе передние подушки безопасности.

1

2

3

4

5

6

7

8

Срабатывание боковых подушек безопасности и шторок безопасности*

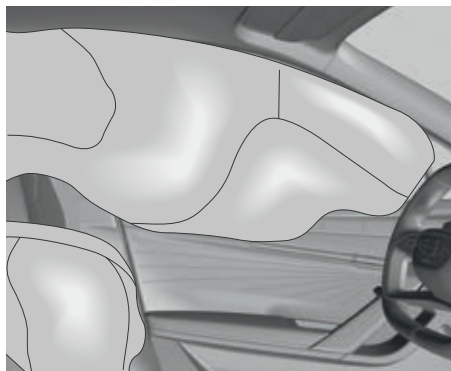

Боковые подушки безопасности и шторки безопасности срабатывают при умеренном или сильном боковом ударе, когда ударное воздействие превышает определенный пороговый уровень.

В случае бокового удара раскрытие боковой подушки безопасности и шторки безопасности снижает риск травмирования верхней части тела и таза.

Ситуации, при которых передние подушки безопасности могут не сработать

- Двигатель не запущен.
- Столкновение с легко деформируемым объектом, например, деревом.
- Столкновение с низким объектом, например, при наезде на ступеньки и т. п.
- Падение автомобиля в канаву или глубокую яму.
- Фронтальный удар, при котором автомобиль «подныривает» под препятствие (например, платформу грузовика).
- Опрокидывание автомобиля.
- Боковой удар, удар сзади или слабый фронтальный удар.
- Неисправность системы подушек безопасности.
- Прочие специфические случаи.

Ситуации, при которых могут не сработать боковые подушки безопасности и шторки безопасности*

- Фронтальный или близкий к фронтальному удар.
- Удар сзади.
- Опрокидывание автомобиля.
- Слабый боковой удар.
- Неисправность системы подушек безопасности.
- Прочие специфические случаи.

Техническое обслуживание и замена подушек безопасности

Контрольная лампа неисправности подушек безопасности

Если контрольная лампа неисправности системы подушек безопасности постоянно горит после запуска двигателя или загорается во время движения автомобиля, то система подушек безопасности неисправна. В этом случае подушки безопасности могут не сработать при столкновении или сработать самопроизвольно. Во избежание получения травм как можно скорее обратитесь в авторизованный сервисный центр для выполнения технического обслуживания.

Замена подушек безопасности

При столкновении система подушек безопасности может быть повреждена. После столкновения следует проверить подушки безопасности и как можно раньше обратиться в авторизованный сервисный центр для их замены.

Утилизация автомобиля

При продаже автомобиля известите нового владельца о состоянии системы подушек безопасности и дате их последней замены. При утилизации автомобиля нераскрывшиеся подушки безопасности представляют потенциальную опасность, поэтому перед утилизацией специалисты должны обеспечить их срабатывание при соблюдении правил безопасности.

* – функция может полностью или частично отсутствовать в комплектации Вашего автомобиля

Детские удерживающие устройства

Выбор детского удерживающего устройства

Информация о наличии возможности размещения детских удерживающих устройств, закрепляемых ремнем безопасности, на отдельных сиденьях:

Группа	Вес ребенка	Переднее пассажирское сиденье	Заднее правое/левое сиденье	Заднее среднее сиденье
0	<10 кг	Ж	У	Х
0+	<13 кг	Ж	У	Х
I	9–18 кг	Ж	У	Х
II	15–25 кг	Ж	У	Х
III	22–36 кг	Х	У	Х

Примечание: расшифровка обозначений в таблице, представленной выше: U — универсальное детское удерживающее устройство, сертифицированное для данной весовой группы; X — сиденье непригодно для установки детского удерживающего устройства данной весовой группы.

Информация о наличии возможности размещения детских удерживающих устройств, закрепляемых с помощью системы ISOFIX, на отдельных сиденьях:

Весовая группа ребенка	Группа по росту	Переднее пассажирское сиденье	Заднее правое/левое сиденье	Заднее среднее сиденье
Группа 0: <10 кг	E	Ж	IL	Х
Группа 0+: <13 кг	C	Х	IL	Х
	D	Х	IL	Х
	E	Х	IL	Х
Группа I: 9–18 кг	A	Х	IUF	Ж
	B	Х	IUF	Ж
	B1	Х	IUF	Ж
	C	Ж	IL	Х
	D	Ж	IL	Х
Группа II: 15–25 кг	–	Ж	IUF	Х
Группа III: 22–36 кг	–	Ж	IUF	Ж

В отношении детских удерживающих устройств, не классифицированных в соответствии с размерами ISO/XX (A–G), и для применимой весовой группы производитель автомобиля должен описать детскую удерживающую систему ISOFIX, характерную для автомобиля и рекомендованную для каждого посадочного места.

Примечание: расшифровка обозначений в таблице, представленной выше: IUF — универсальное детское удерживающее устройство ISOFIX с посадкой по направлению движения, сертифицированное для данной весовой группы; IL — специальная детская удерживающая система ISOFIX, применимая к настоящему списку. Такие детские удерживающие устройства могут быть предназначены для конкретных моделей автомобилей или могут относиться к категории ограниченных или полууниверсальных. X — сиденье непригодно для установки детских удерживающих устройств ISOFIX данной весовой группы и (или) данной ростовой группы.



Если подголовник мешает правильной установке детского удерживающего устройства, обязательно снимите его. ◀

Использование детского удерживающего устройства

Младенцы и подростки

Младенцы

Система подушек безопасности и ремней безопасности не предназначена для защиты младенцев. При перевозке младенцев следует обязательно использовать соответствующее детское удерживающее устройство.



- Если плечевая часть ремня безопасности обернута вокруг шеи ребенка, то при постепенном натягивании ремень может причинить тяжелую травму или задушить ребенка. Не оставляйте ребенка без присмотра в салоне автомобиля и не разрешайте ему играть с ремнями безопасности.
- Никогда не держите ребенка на руках во время движения. В случае столкновения сила инерции многократно увеличивает вес ребенка и удержать его руками будет невозможно, поэтому ребенка следует обязательно перевозить пристегнутым в детском удерживающем устройстве.
- Не размещайте детские удерживающие устройства, устанавливаемые против направления движения, на сиденьях, защищенных передними подушками безопасности (если они не выключены)! Ребенок, прислонившийся или наклонившийся слишком близко к подушке безопасности, может получить тяжелую травму или погибнуть при срабатывании подушки безопасности. Запрещается использовать детское удерживающее устройство, устанавливаемое спиной против направления движения, на переднем пассажирском сиденье. Детские удерживающие устройства, устанавливаемые против направления движения, следует устанавливать только на задние сиденья.

- У младенцев и детей раннего возраста шея развита не полностью, а голова у них относительно тяжелее остальных частей тела. Для снижения риска травмирования шеи и головы при автомобильных авариях младенцам и детям младшего возраста необходимо обеспечить комплексную опору.
- Если младенец надежно удерживается в детском удерживающем устройстве, устанавливаемом против направления движения, то в случае аварии сила удара распределяется на самые крепкие части тела – спину и плечи. Младенцев следует перевозить только в удерживающих устройствах, устанавливаемых против направления движения. Кости таза у ребенка слишком малы, и штатный ремень сиденья и защитные устройства безопасности невозможно расположить на бедрах. Поэтому ремень может сместиться на живот ребенка. В случае аварии возможны тяжелые травмы или гибель, поэтому младенцев и детей младшего возраста следует обязательно усаживать в соответствующее детское защитное устройство. Детские удерживающие устройства, устанавливаемые против направления движения, рекомендуются для младенцев и детей младше четырех лет. ◀

Подростки

Если по возрасту ребенку больше не подходит детское кресло, он должен пользоваться штатным ремнем безопасности. Ограничения по весу и возрасту ребенка для детского кресла указаны в инструкции производителя, прилагаемой к соответствующему детскому креслу. Ребенок должен перевозиться в детском кресле с использованием ремня безопасности, если результат приведенных ниже проверок отрицательный.

1

2

3

4

5

6

7

8

- Посадите ребенка на сиденье как можно ближе к спинке. Колени ребенка сгибаются над краем подушки сиденья?
- Пристегните ремень безопасности. Плечевая часть ремня прилегает к плечу ребенка?
- Поясная часть ремня располагается как можно ниже на бедрах и касается таза ребенка?
- Можно пристегнуть должным образом штатный ремень безопасности автомобиля?

Подростки должны быть надлежащим образом пристегнуты ремнями безопасности. Плечевая часть ремня не должна располагаться поперек лица или шеи ребенка, а поясная часть ремня должна плотно прилегать к бедрам ребенка. В случае аварии ремень безопасности обеспечивает дополнительную защиту. Не располагайте поясную часть ремня безопасности на животе, так как в случае столкновения это может привести к тяжелому повреждению внутренних органов и даже к смерти.

В случае столкновения ребенок, не пристегнутый ремнем безопасности, может удариться о другого пассажира, пристегнутого ремнем безопасности, или может быть выброшен из автомобиля.

 Запрещается пристегивать двух детей одним ремнем безопасности. В этом случае ремень безопасности не обеспечивает правильное распределение силы удара при столкновении и дети могут получить тяжелые или смертельные травмы. ◀

 Не располагайте поясную часть ремня безопасности за спиной ребенка, если он пристегнут ремнем безопасности. В противном случае при аварии возможны тяжелые травмы. Плечевая часть ремня должна проходить поперек грудной клетки к плечу. ◀

Описание детских удерживающих устройств

Для перевозки младенцев и детей в возрасте до 3–4 лет рекомендуется использовать детские автокресла, устанавливаемые против направления движения. Детей, которые уже не помещаются в детских креслах, устанавливаемых против направления движения, можно перевозить в детских креслах с посадкой по направлению движения. Детей, которые уже не помещаются в детских креслах, устанавливаемых по направлению движения, можно перевозить с использованием подушек-бустеров и пристегивать штатными ремнями безопасности.

Установка детского удерживающего устройства

Подростки и дети младшего возраста подвергаются меньшей опасности, если они надлежащим образом пристегнуты ремнем безопасности в детском удерживающем устройстве, установленном на заднем сиденье автомобиля.

 Перед установкой детского удерживающего устройства на заднее сиденье внимательно ознакомьтесь с инструкцией производителя устройства и убедитесь, что его конструкция совместима с вашим автомобилем и позволяет закрепить его надлежащим образом. ◀



Вариант I



Вариант II



Наклейки с предупреждением о наличии в автомобиле передней подушки безопасности и необходимости соблюдения соответствующих мер предосторожности размещены на передней и задней поверхностях солнцезащитного козырька со стороны пассажира.

! Ни в коем случае не размещайте удерживающее устройство, устанавливаемое против направления движения, на сиденье, которое защищено передней подушкой безопасности (в активированном состоянии)! Ни в коем случае не размещайте удерживающее устройство, устанавливаемое против направления движения, на переднем пассажирском сиденье. Если ребенок прислонился или на-

клонился слишком близко к подушке безопасности, он может получить тяжелую травму или погибнуть при раскрытии подушки безопасности. ◀

Установка детского удерживающего устройства с помощью креплений ISOFIX

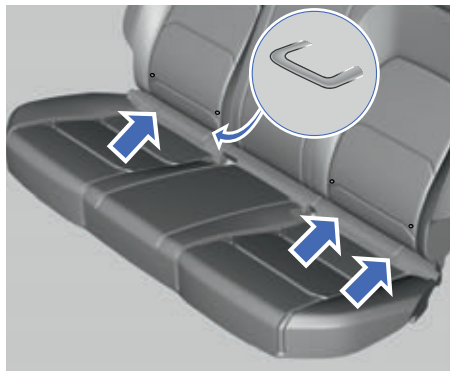

Крепления, соответствующие стандарту ISO, расположены с обеих сторон заднего сиденья в просвете между подушкой и спинкой. Используйте эти крепления для установки детского удерживающего устройства, соответствующего стандарту ISO, на заднее сиденье. В этом случае нет необходимости использовать штатный ремень безопасности для фиксации такого устройства. При установке и использовании детского удерживающего устройства следуйте инструкциям его производителя, в противном случае эффективность защиты может быть снижена.

! Выяснить, пригодно ли детское удерживающее устройство для использования в автомобиле конкретного типа, можно у производителя. ◀

Ниже описан порядок крепления детского удерживающего устройства с верхним привязным ремнем.

1. Полностью опустите подголовник. Откройте крышку опорного стержня.

1

2

3

4

5

6

7

8

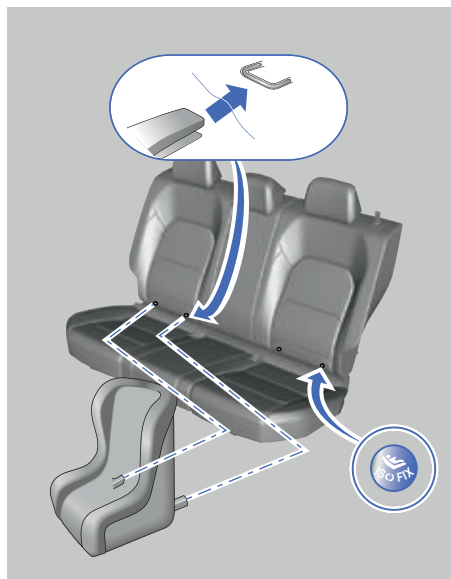

2. Определите расположение анкерных креплений ISOFIX.
3. Совместите фиксаторы ISOFIX на детском кресле с соответствующими креплениями ISOFIX автомобиля, расположенными за спинкой сиденья, и закрепите детское кресло.
4. Проверьте надежность блокировки фиксаторов.

Вариант I

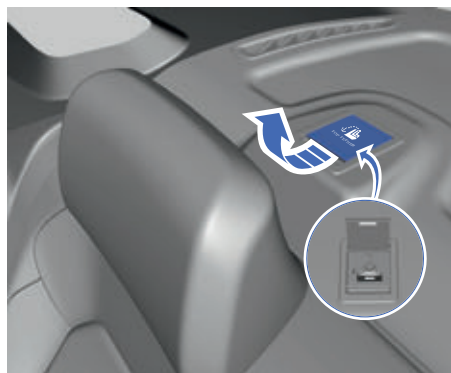

Вариант II

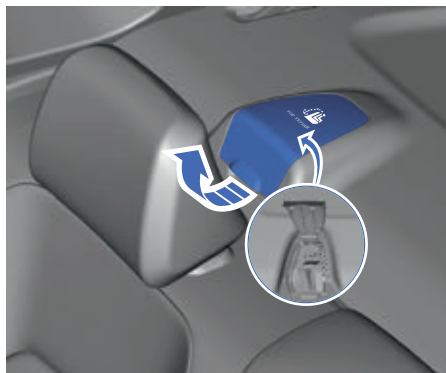

5. Закрепите привязной ремень на опорном стержне.

! Убедитесь в том, что верхний привязной ремень надежно закреплен и полностью натянут. Попробуйте переместить детское кресло в разных направлениях для проверки надежности его фиксации. При установке детского кресла всегда следуйте инструкциям производителя. ◀

! Если детское кресло неправильно зафиксировано с помощью креплений ISOFIX, при столкновении оно может не обеспечить необходимый уровень защиты и ребенок может получить тяжелую травму или погибнуть. При установке детского удерживающего устройства строго следуйте инструкциям производителя. Крепления для детских удерживающих устройств способны выдержать значительную нагрузку только в случае правильной установки удерживающего устройства. Ни при каких обстоятельствах они не должны использоваться для крепления предметов в салоне автомобиля. Устанавливайте детское удерживающее устройство только при неподвижном автомобиле. При правильном закреплении детского удерживающего устройства в креплениях ISOFIX должен быть слышен характерный щелчок. ◀

Вождение автомобиля

Инструкции по вождению

В перечисленных ниже ситуациях следует проявлять осторожность во избежание повреждения низко расположенных компонентов шасси автомобиля.

- При движении по плохим дорогам.
- При наезде на дорожные бордюры.
- При движении на крутых склонах.

 Будьте особенно осторожны при движении с полной загрузкой. ◀

Обкатка нового автомобиля

 Период обкатки нового автомобиля используется для приработки поверхностей и сокращения фрикционного износа движущихся деталей с таким расчетом, чтобы увеличить срок службы автомобиля и уменьшить расход топлива. В период обкатки нового автомобиля соблюдайте следующие требования:

- При начале движения и во время движения не нажимайте педаль акселератора до упора.
- В период обкатки автомобиль следует эксплуатировать на ровных дорогах. Движения по грязным или песчаным дорогам необходимо избегать.
- Не допускайте длительной работы двигателя на холостом ходу.
- Избегайте резкого ускорения.
- В течение первых 300 км пробега избегайте резкого торможения.
- Не буксируйте другие автомобили в течение первых 800 км пробега.
- Не допускайте длительного движения автомобиля с постоянной (высокой или низкой) скоростью. ◀

Вождение зимой

 90 % износа подвижных деталей двигателя происходит при его работе в непрогретом состоянии. Для уменьшения износа, продления срока службы двигателя и экономии топлива запуск в холодном состоянии должен соответствовать следующим требованиям:

- После запуска двигателя дайте ему поработать на холостом ходу 2–3 мин перед началом движения.
- После начала движения автомобиль должен двигаться со скоростью не более 40 км/ч. После того как показания температуры охлаждающей жидкости начнут меняться (50–60 °С), осуществляйте движение с нормальной скоростью. ◀

 При регулярных поездках на короткие расстояния в холодном климате температура охлаждающей жидкости может не достигать средней отметки шкалы, поэтому свойства моторного масла ухудшаются, подвижные части двигателя изнашиваются, а расход топлива увеличивается. Если температура охлаждающей жидкости не достигает средней отметки шкалы во время движения в течение одной недели, вождение в следующих условиях может продлить срок службы моторного масла.

- В городе: двигайтесь со средней скоростью 30–40 км/ч не менее 50 мин.
- На автомагистрали: двигайтесь со средней скоростью более 80 км/ч на расстояние более 30 км. ◀

Зимние шины

Если предполагается частая эксплуатация автомобиля на обледеневших или заснеженных дорогах, необходимо установить на автомобиль зимние шины. Всесезонные шины отличаются превосходно сбалансированным набором рабочих характеристик для большинства дорожных покрытий. Однако эти шины не обеспечивают такого сцепления с поверхностью, покрытой льдом или снегом, какое позволяют получить зимние шины.

Как правило, использование зимних шин позволяет увеличить сцепление колес с обледеневшим или заснеженным дорожным покрытием. Использование зимних шин на сухих дорогах может привести к ухудшению сцепления колес с дорожным покрытием, к повышению уровня шума и к сокращению срока службы протектора. После установки зимних шин следует обратить внимание на некоторые

1

2

3

4

5

6

7

8

изменения в управлении автомобилем (в частности, торможении).

По вопросам поставки зимних шин с подбором соответствующих типоразмеров обращайтесь в авторизованный сервисный центр. Если принято решение об установке зимних шин, следует обратить внимание на следующие моменты:

- Следует использовать шины одной и той же марки, а также с одинаковым рисунком протектора на всех четырех колесах.
- Допускается использование только шин радиальной конструкции, размер, грузоподъемность и допустимая скорость которых соответствуют техническим характеристикам оригинальных шин.
- Если выбраны зимние шины с низким значением номинальной скорости, ни в коем случае не превышайте максимально допустимую для таких шин скорость.

Цепи противоскольжения

 Цепи противоскольжения не входят в комплект поставки автомобиля. Сведения по этому вопросу приведены исключительно в справочных целях. ◀

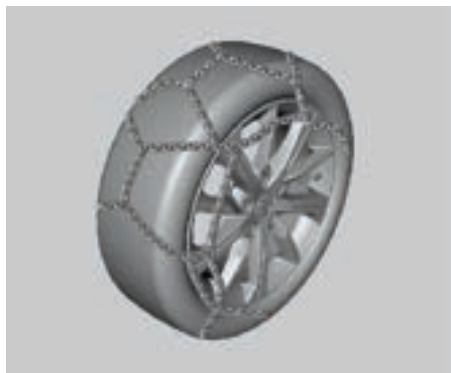

Определить необходимость использования цепей противоскольжения можно по фактической дорожной обстановке.

При использовании цепей противоскольжения следует по возможности избегать полной загрузки автомобиля. Двигайтесь осторожно и на небольшой скорости. В противном случае возможно повреждение автомобиля или ухудшение его управляемости.

Если принято решение установить цепи противоскольжения, следует использовать те, которые соответствуют размеру шин автомобиля. Устанавливать цепи необходимо в строгом соответствии с инструкциями производителя.



- Не используйте цепи противоскольжения при движении по сухому дорожному покрытию.
- Избегайте резких поворотов рулевого колеса и экстренного торможения при движении с установленными цепями противоскольжения.
- После установки цепей противоскольжения скорость движения не должна превышать максимально допустимое значение, предписанное производителем цепей.
- Цепи противоскольжения разрешается устанавливать только на ведущие колеса, причем только на оба колеса.
- Запрещается устанавливать цепи противоскольжения на запасное колесо (в том числе малоразмерное). ◀

Экономичное вождение

Использование особых приемов вождения позволяет добиться экономии топлива в размере 10–15 %. Используйте приемы экономичного вождения для уменьшения расхода топлива и защиты окружающей среды.



В целях безопасности необходимо соблюдать правила дорожного движения и не мешать другим участникам движения на дорогах общего пользования. ◀

1. Плавное начало движения и умеренное ускорение
Во время начала движения и ускорения расход топлива возрастает. Избегайте резкого нажатия педали акселератора при начале движения и при ускорении. Плавное начало движения и умеренное ускорение способствуют экономии топлива.
2. Поддержание экономичной скорости движения
Экономичной считается скорость движения 40–60 км/ч на обычной дороге, и 80–100 км/ч на автостраде. С точки зрения безопасности лучше вести автомобиль с постоянной экономичной скоростью. В этом случае будет обеспечена максимальная топливная экономичность.
3. Избегание ненужного торможения
Во избежание частого торможения поддерживайте безопасную дистанцию до автомобиля, идущего впереди. Увидев запрещающий сигнал светофора, заблаговременно снижайте скорость и применяйте торможение двигателем при включенной передаче.
4. Сокращение времени работы двигателя на холостом ходу
Выключайте двигатель при длительной стоянке. Топливо расходуется при работе двигателя на холостом ходу.
5. Сведение к минимуму сопротивления воздуха при движении автомобиля
Открывание окна при движении на высокой скорости значительно увеличивает сопротивление воздуха, что ведет к повышению расхода топлива. При движении со скоростью 80 км/ч и выше закрывайте окна.
6. Поддержание номинального давления воздуха в шинах
Регулярно проверяйте давление в шинах. При пониженном давлении увеличивается сопротивление качению, что ведет к росту расхода топлива.
7. Разумное использование кондиционера
Работающий кондиционер значительно увеличивает нагрузку на двигатель. Включайте кондиционер только при необходимости. При движении с низкой скоростью открывайте окна. Использование кондиционера в режиме внутренней циркуляции более энергоэффективно.
8. Уменьшение загрузки автомобиля
Каждый дополнительный килограмм груза увеличивает расход топлива. Регулярно убирайте ненужный багаж из автомобиля.
9. Своевременное выполнение технического обслуживания автомобиля
Регулярное техническое обслуживание позволяет поддерживать автомобиль в исправном состоянии. Хорошее техническое состояние двигателя не только повышает безопасность движения, но и способствует экономии топлива.
10. Планирование оптимального маршрута заранее
Оптимизируйте маршрут, стараясь минимизировать дорожные участки с транспортными заторами. Это поможет сэкономить не только время, но и топливо.
11. Не меняйте размер шин произвольно
Использование шин, диаметр или ширина которых превышают предписанное значение, ведет к увеличению расхода топлива.

1

2

3

4

5

6

7

8

Преодоление водных преград

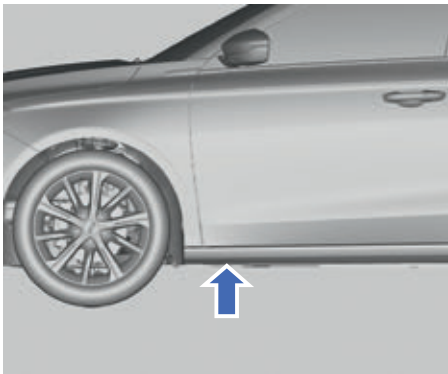

Для предотвращения повреждения автомобиля при преодолении водных преград необходимо учитывать следующее:

1. Перед преодолением участка, покрытого водой, проверьте глубину. Максимальный уровень воды не должен превышать $1/4$ высоты колес.
2. Двигайтесь с низкой скоростью, в противном случае перед автомобилем могут образоваться волны, и вода попадет во впускную систему или другие компоненты автомобиля.
3. Ни в коем случае не останавливайте автомобиль, не двигайтесь задним ходом и не запускайте двигатель на покрытом водой участке.

 После преодоления покрытого водой или грязью участка дороги эффективность тормозной системы снижается. Это повышает вероятность дорожно-транспортного происшествия!

После преодоления участка, покрытого водой, избегайте резкого торможения.

После движения по воде как можно скорее просушите тормозные механизмы, выполнив прерывистое торможение. Если дорожные условия позволяют, нажимайте на педаль тормоза, чтобы просушить тормозные колодки и очистить тормозные диски, при этом нельзя создавать помех другим участникам движения. ◀

 Некоторые компоненты автомобиля, например двигатель, коробка передач, кузов или система электрооборудова-

ния, могут быть серьезно повреждены при преодолении покрытых водой участков. Высота волны, создаваемой встречным автомобилем, может превысить уровень воды, допустимый для вашего автомобиля. Под водой могут быть скрыты ямы, грязь или камни. Они усложняют движение по воде или могут препятствовать преодолению участка, покрытого водой.

Не допускайте движения автомобиля по соленой воде. Соль вызывает коррозию автомобиля. Любые компоненты, подвергнутые воздействию соленой воды, следует немедленно промыть пресной водой. После преодоления покрытого водой участка рекомендуется обратиться в авторизованный сервисный центр для проведения комплексной проверки автомобиля и выявления и устранения скрытых неисправностей в целях обеспечения гарантии безопасности вождения. ◀

Парковка автомобиля

- Паркуйте автомобиль на ровной твердой поверхности в месте, где он не будет мешать дорожному движению.
- При парковке сначала нажмите педаль тормоза, чтобы полностью остановить автомобиль, и задействуйте стояночный тормоз. Затем переведите рычаг селектора в положение P (парковка).
- Если под днищем автомобиля находятся горючие материалы, то при соприкосновении с нагретыми компонентами выпускной системы автомобиля эти материалы могут загореться. Поэтому ни в коем случае не размещайте автомобиль на стоянку над бумагой, листьями, сухой травой или другими горючими материалами.

 Не оставляйте детей или людей с ограниченной подвижностью без присмотра в салоне автомобиля. Они могут отключить стояночный тормоз или задействовать рычаг селектора, в результате чего автомобиль может прийти в движение, что станет причиной травм или смерти. ◀

Запуск двигателя

Запуск двигателя (механическим ключом)*

Запуск двигателя

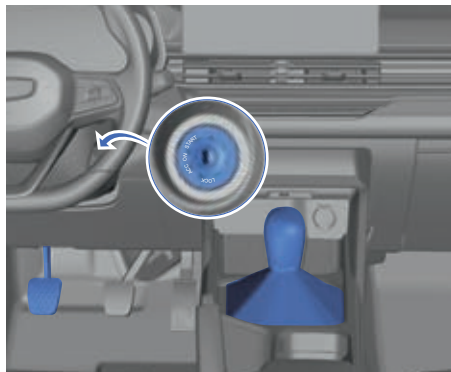

1. Вставьте механический ключ в замок зажигания.
2. Переведите рычаг переключения передач в нейтральное положение и нажмите педаль сцепления.
3. Поверните механический ключ в положение START, чтобы запустить двигатель.
4. Как только двигатель запустится, отпустите ключ, и он автоматически вернется в положение ON.
5. После запуска двигателя, продолжая удерживать нажатой педаль сцепления и не отпуская стояночный тормоз, переведите рычаг переключения передач в положение 1-й передачи или передачи заднего хода (R).
6. Отпустите стояночный тормоз, затем медленно отпускайте педаль сцепления и одновременно с этим мягко нажмите педаль акселератора, чтобы плавно начать движение.



- Перед запуском двигателя убедитесь в том, что рулевое колесо, сиденье и зеркала заднего вида отрегулированы надлежащим образом и обеспечивают безопасное и комфортное управление автомобилем.
- Перед запуском двигателя обязательно переведите коробку передач в нейтральное положение и нажмите педаль сцепления.
- Полностью выжмите педаль тормоза перед запуском двигателя.
- Запуск двигателя должен осуществляться в соответствии с национальными законами и нормами.
- Проверьте, подходят ли окружающие условия и обстановка для запуска двигателя; если нет, не запускайте двигатель.
- Пока двигатель не достигнет рабочей температуры, не увеличивайте обороты двигателя и не нажимайте полностью педаль акселератора, чтобы не допустить повреждения двигателя.
- Не удаляйте дистанционный ключ из автомобиля и не поворачивайте ключ в замке зажигания в другое положение во время движения, так как это может привести к остановке двигателя.

Выключение двигателя

1. Убедитесь в том, что автомобиль остановлен.
2. Переведите коробку передач в нейтральное положение (N).
3. Задействуйте стояночный тормоз.
4. Поверните механический ключ в положение OFF и извлеките его из замка зажигания.



- Не переводите замок зажигания в состояние OFF до полной остановки автомобиля. ◀

* – функция может полностью или частично отсутствовать в комплектации Вашего автомобиля

Запуск двигателя (бесключевой запуск)*

Запуск двигателя



1. Действительный смарт-ключ должен находиться внутри автомобиля.
2. Переведите рычаг селектора в положение Р или N.
3. Нажмите педаль тормоза.
4. Нажмите пусковой переключатель.



- Перед запуском двигателя убедитесь в том, что рулевое колесо, сиденье и зеркала заднего вида отрегулированы надлежащим образом и обеспечивают безопасное и комфортное управление автомобилем.
- Полностью выжмите педаль тормоза перед запуском двигателя.
- Запуск двигателя должен осуществляться в соответствии с национальными законами и нормами.
- Проверьте, подходят ли окружающие условия и обстановка для запуска двигателя; если нет, не запускайте двигатель.
- Пока двигатель не достигнет рабочей температуры, не увеличивайте обороты двигателя и не нажимайте полностью педаль акселератора, чтобы не допустить повреждения двигателя.
- Не удаляйте смарт-ключ из автомобиля и не нажимайте пусковой переключатель во время движения, так как это может привести к остановке двигателя. ◀

* – функция может полностью или частично отсутствовать в комплектации Вашего автомобиля

Выключение двигателя

1. Убедитесь в том, что автомобиль остановлен.
2. Переведите рычаг селектора в парковочное положение (P).
3. Задействуйте стояночный тормоз.
4. Нажмите пусковой переключатель, чтобы остановить двигатель.



Не нажимайте пусковой переключатель до полной остановки автомобиля. ◀

Порядок аварийного запуска двигателя*

В следующих условиях при запуске двигателя на комбинации приборов может появиться сообщение о том, что смарт-ключ не обнаружен:

- Автомобиль находится в зоне действия сильных электромагнитных полей.
- Элемент питания смарт-ключа разряжен.
- Произошел сбой функции бесключевого запуска.

В этом случае для запуска двигателя выполните следующие действия:



1. Поместите смарт-ключ в вещевое отделение в задней части центральной консоли.
2. Переведите рычаг селектора в положение Р или N.
3. Нажмите педаль тормоза.
4. Нажмите пусковой переключатель.

Если после замены элемента питания и выведения автомобиля из зоны действия электромагнитных помех нормальная работа системы бесключевого запуска не восстановилась, как можно скорее обратитесь в авторизованный сервисный центр для устранения неисправности. ◀

Переключение передач на автомобиле с 5-ступенчатой механической коробкой передач*

Информация о переключении передач

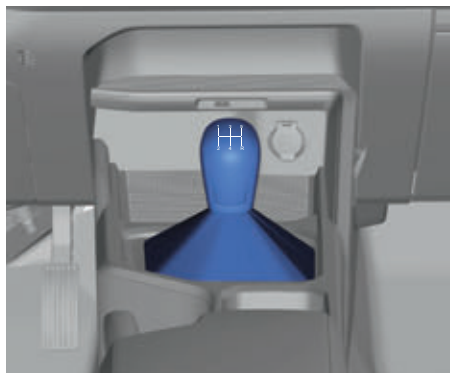

В зависимости от выбранной в текущий момент передачи переведите рычаг переключения передач вперед или назад в одно из следующих положений: задний ход (R), нейтральное положение (N) или одна из передач переднего хода (1–5).

Переключение передач

Передачи переднего хода

Переключайте передачи переднего хода согласно схеме переключения, указанной на рукоятке рычага переключения передач, и в соответствии с текущей скоростью движения автомобиля. Для переключения на более высокую или более низкую передачу нажмите педаль сцепления до упора. После переключения плавно отпустите педаль сцепления.

Не держите ногу на педали сцепления, если нет необходимости в переключении передачи, иначе будет происходить преждевременный износ механизма сцепления или резкое прерывание передачи крутящего момента. ◀

* – функция может полностью или частично отсутствовать в комплектации Вашего автомобиля

i Чтобы сгладить процесс переключения передач, для перехода с более низкой на более высокую передачу следует выбрать приемлемый момент переключения.

При переходе с более высокой на более низкую передачу следует сначала замедлить движение автомобиля и только после этого осуществлять переключение передач. Нарушение этого порядка может привести к повреждению трансмиссии или силовой передачи автомобиля. ◀

Передача заднего хода

Переведите рычаг переключения передач в нейтральное положение, затем отклоните его вправо до упора и переместите назад.

i После полной остановки автомобиля (двигатель должен работать на холостом ходу) нажмите педаль сцепления до упора и включите передачу заднего хода. ◀

i Если скорость автомобиля ниже 10 км/ч, рекомендуется использовать первую передачу (1) для обеспечения более плавного движения автомобиля. ◀

▶ Не держите руку на рычаге переключения передач во время движения – это приводит к преждевременному износу коробки передач. Не удерживайте автомобиль на уклоне путем неполного отпускания педали сцепления. ◀

Переключение передач на автомобиле с автоматической коробкой передач*

Информация о переключении передач

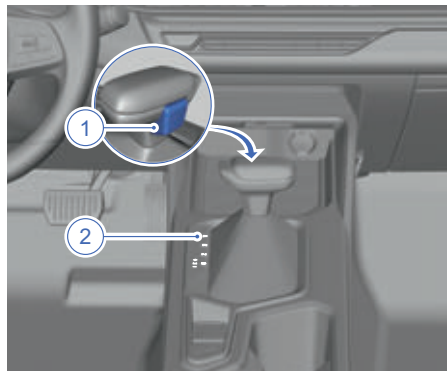

1. Кнопка разблокирования рычага
2. Обозначения режимов

В зависимости от выбранного в текущий момент режима переведите рычаг селектора вперед или назад в одно из следующих положений: задний ход (R), нейтральное положение (N), передний ход (D) или парковка (P).

Переключение передач

Парковка

При длительной стоянке или парковке на уклоне: после полной остановки автомобиля потяните вверх выключатель электрического стояночного тормоза (EPB), а затем переведите рычаг селектора в парковочное положение (P). При этом автоматическая коробка передач и колеса автомобиля будут заблокированы. При кратковременной остановке рычаг селектора можно установить в нейтральное положение (N). Чтобы автомобиль оставался неподвижным, потяните вверх выключатель электрического стояночного тормоза (EPB) для включения стояночной тормозной системы.

* – функция может полностью или частично отсутствовать в комплектации Вашего автомобиля

 При кратковременной стоянке не удерживайте нажатой педаль тормоза при нахождении рычага селектора в положении D, R или M.

В противном случае срок службы автоматической коробки передач сократится. Во время движения автомобиля ни в коем случае не переводите рычаг селектора в парковочное положение (P), так как это может привести к серьезному механическому повреждению и потере управления автомобилем. ◀

Движение передним ходом

Запустите двигатель при нахождении рычага селектора в парковочном положении (P) или в нейтральном положении (N) и подождите не менее трех секунд. При устойчивой работе двигателя нажмите педаль тормоза. Убедитесь в том, что стояночный тормоз выключен, переведите рычаг селектора в положение переднего хода (D), затем отпустите педаль тормоза и плавно нажмите педаль акселератора.

 Необходимо сначала выбрать диапазон коробки передач и только потом нажимать педаль акселератора. Запрещается переключать передачи с одновременным нажатием на педаль акселератора, а также нажимать на педаль акселератора до полного включения передачи. ◀

Движение задним ходом

После полной остановки автомобиля нажмите педаль тормоза. Убедитесь в том, что стояночный тормоз выключен. Переведите рычаг селектора в положение R. Отпустите педаль тормоза и плавно нажмите педаль акселератора.

Ручной режим переключения передач

После перевода рычага селектора в положение D переместите его влево, чтобы перейти в режим ручного переключения передач. В ручном режиме предусмотрена функция автоматического возврата. Каждая операция, выполняемая в прямом направлении, т. е. в направлении «+», приводит к переключению на следующую, более высокую передачу. Каждая операция, выполняемая в обратном направлении, т. е. в направлении «-», приводит к переключению на предыдущую, более низкую передачу. Чтобы выйти из режима ручного переключения передач, переместите рычаг селектора вправо, в положение D. Если обороты двигателя слишком низкие, коробка передач может автоматически переключиться на более низкую передачу. Это позволяет предотвратить повреждение двигателя.

 При движении на затяжном или крутом уклоне сначала снизьте скорость, а затем переключитесь на более низкую передачу. Для контроля скорости можно использовать 3-ю или 2-ю передачи и по мере необходимости нажимать педаль тормоза для обеспечения безопасного движения автомобиля с постоянной скоростью. Не допускается частое и продолжительное нажатие на педаль тормоза, это может привести к отказу тормозной системы. ◀

При включении более низкой передачи на ровной дороге необходимо иметь в виду, что резкое переключение может привести к заносу автомобиля и проскальзыванию колес.

При движении по заснеженной или грязной дороге рычаг селектора должен находиться в положении переднего хода (D). Если ведущие колеса проскальзывают, можно перевести рычаг селектора в ручной режим и переключиться на более низкую передачу.

1

2

3

4

5

6

7

8

Режимы движения*

Режим движения

Вариант I

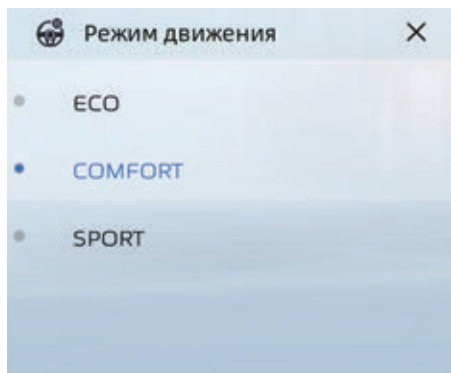

Выберите режим движения с помощью дисплея мультимедийной системы.

На дисплее мультимедийной системы нажмите «Настройки автомобиля» → «Режим движения». В этом интерфейсе выберите необходимый режим движения.

Вариант II

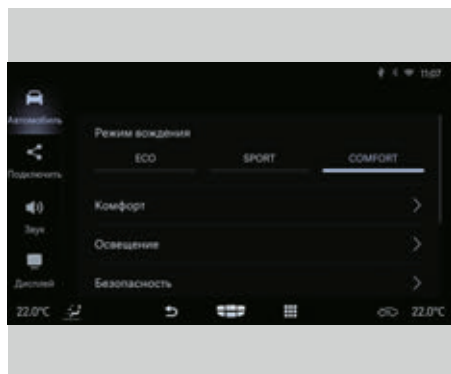

Выберите режим движения с помощью дисплея мультимедийной системы.

На дисплее мультимедийной системы нажмите «Автомобиль» → «Режим вождения», а затем выберите необходимый режим движения.

Экономичный режим

В экономичном режиме автоматическое переключение всех передач переднего хода на более высокие происходит заранее, а на более низкие — с задержкой. Это позволяет эффективно снизить частоту вращения двигателя и обеспечить лучшую топливную экономичность.

Комфортный режим

В комфортном режиме одновременно обеспечивается экономия топлива и достаточная мощность.

Спортивный режим

В спортивном режиме автоматическое переключение всех передач переднего хода на более высокие происходит с задержкой, а на более низкие — заранее. Это позволяет в полной мере использовать мощность двигателя и обеспечить лучшие динамические характеристики автомобиля.



При активном ручном режиме коробки передач (положение M) режим движения переключить невозможно. ◀

* – функция может полностью или частично отсутствовать в комплектации Вашего автомобиля

Система интеллектуальной помощи вождению*

Система интеллектуального круиз-контроля (СС)*

Система круиз-контроля используется для поддержания постоянной скорости движения автомобиля в диапазоне 30–150 км/ч без необходимости нажатия педали акселератора водителем.

! Не используйте систему круиз-контроля на извилистых, перегруженных транспортных или скользких дорогах, в противном случае может произойти дорожно-транспортное происшествие. ◀

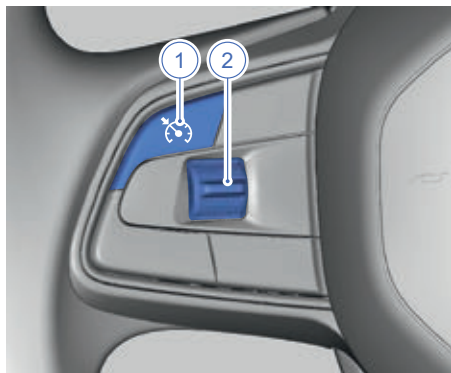

Кнопки управления круиз-контролем находятся на левой стороне рулевого колеса.

1. Выключатель круиз-контроля:
Нажмите эту кнопку для включения или отключения системы круиз-контроля.
2. Кнопка регулировки и установки скорости движения автомобиля:
 - Переведите эту кнопку вверх, чтобы возобновить движение с ранее установленной скоростью круиз-контроля или увеличить скорость в режиме круиз-контроля.
 - Переведите эту кнопку вниз, чтобы установить текущую скорость для ее поддержания системой круиз-контроля или уменьшить скорость в режиме круиз-контроля.

! Если оставить круиз-контроль включенным, когда в этом нет необходимости, возможно неожиданное для водителя заедание системы в результате случайного нажатия кнопки. При этом водитель может растеряться и потерять управление автомобилем. Поэтому отключайте систему круиз-контроля, если не собираетесь ее использовать. ◀

Установка скорости движения

1. Нажмите кнопку круиз-контроля для включения системы круиз-контроля.
2. Переведите вниз и отпустите кнопку регулировки и установки скорости — текущая скорость будет задана в качестве скорости движения в режиме круиз-контроля.
3. Путем перевода вверх или вниз кнопки регулировки и установки скорости задайте желаемую скорость движения в режиме круиз-контроля.

Восстановление заданной скорости

Если заданная скорость движения уже установлена, то при нажатии педали тормоза круиз-контроль деактивируется. Заданная скорость при этом сохраняется в памяти системы. Чтобы восстановить заданную ранее скорость, переведите вверх кнопку регулировки и установки скорости (если скорость автомобиля составляет 30 км/ч или более). После этого автомобиль начнет двигаться с ранее заданной скоростью.

Ускорение в режиме круиз-контроля

Во время работы круиз-контроля ускорение автомобиля осуществляется одним из двух способов:

- Нажмите педаль акселератора, чтобы увеличить скорость автомобиля. Чтобы сохранить в памяти системы увеличенную скорость автомобиля в качестве заданной скорости круиз-контроля, переведите вниз кнопку регулировки и установки скорости.

* – функция может полностью или частично отсутствовать в комплектации Вашего автомобиля

- Если система круиз-контроля уже активирована, переведите вверх и удерживайте кнопку регулировки и установки скорости. Сначала скорость круиз-контроля будет доведена до числа, кратного 5, а затем будет увеличиваться с шагом 5 км/ч. Чтобы немного увеличить скорость, переведите вверх и отпустите кнопку регулировки и установки скорости. Каждое такое задействие кнопки увеличивает заданную скорость на 1 км/ч.

Замедление в режиме круиз-контроля

Если система круиз-контроля уже активирована, переведите вниз и удерживайте кнопку регулировки и установки скорости. Сначала скорость круиз-контроля будет доведена до числа, кратного 5, а затем будет уменьшаться с шагом 5 км/ч. Чтобы немного уменьшить скорость, переведите вниз и отпустите кнопку регулировки и установки скорости. Каждое такое задействие кнопки уменьшает заданную скорость на 1 км/ч.

Обгон в режиме круиз-контроля

Увеличьте скорость автомобиля с помощью педали акселератора. После отпущения педали акселератора скорость автомобиля снизится до предварительно установленного в системе круиз-контроля значения.

Использование круиз-контроля на уклоне

Работа системы круиз-контроля при движении на уклоне зависит от скорости движения автомобиля, нагрузки и крутизны склона. На крутых подъемах может понадобиться нажать и удерживать педаль акселератора для поддержания скорости. При спуске со склона может потребоваться нажимать на педаль тормоза или переключиться на более низкую передачу для поддержания скорости. При нажатии педали тормоза круиз-контроль отключается.

Приостановка действия круиз-контроля

Для приостановки действия круиз-контроля можно использовать следующие методы:

- Нажмите педаль тормоза (индикатор круиз-контроля не погаснет).
- Переведите коробку передач в нейтральное положение (N).
- Нажмите кнопку выключателя круиз-контроля для полного отключения системы.

Удаление значения заданной скорости

При выключении круиз-контроля или переводе пускового переключателя в режим OFF значение заданной для круиз-контроля скорости удаляется из памяти.

Системы помощи водителю

Рабочая тормозная система

Фактическая длина тормозного пути может существенно различаться в зависимости от дорожных условий, массы автомобиля и приложенного усилия к педали тормоза. Во избежание частого или экстренного торможения поддерживайте достаточную дистанцию до транспортного средства, идущего впереди.

 Не устанавливайте неоригинальное дополнительное оборудование, поскольку оно может негативно повлиять на рабочие характеристики автомобиля и стать причиной дорожно-транспортных происшествий. ◀

 Если нажатие педали тормоза сопровождается металлическим скрежетом, как можно скорее обратитесь в авторизованный сервисный центр для проведения технического обслуживания. ◀

 Не держите ногу на педали тормоза при нормальном движении. Это может привести к износу и перегреву деталей тормозной системы и увеличению тормозного пути. ◀

 При движении на автомобиле с механической или автоматической коробкой передач (в ручном режиме) на затяжном или крутом спуске сначала следует снизить скорость, а затем переключиться на более низкую передачу. Для контроля скорости можно использовать 3-ю или 2-ю передачу и по мере необходимости нажимать педаль тормоза. При движении на автомобиле с автоматической коробкой передач (в ручном режиме) на затяжном или крутом спуске достаточно нажимать педаль тормоза по мере необходимости, чтобы обеспечить безопасное движение автомобиля с постоянной скоростью. Не допускается частое и продолжительное нажатие на педаль тормоза, это может привести к отказу тормозной системы. ◀

Стояночная тормозная система

Механический стояночный тормоз*

 Во избежание самопроизвольного перемещения автомобиля обязательно задействуйте стояночный тормоз после остановки. ◀

При задействовании механического стояночного тормоза на комбинации приборов загорается индикатор стояночного тормоза. Для отпускания стояночного тормоза нажмите педаль тормоза, слегка потяните вверх рычаг стояночного тормоза, нажмите кнопку разблокирования, а затем полностью опустите рычаг.

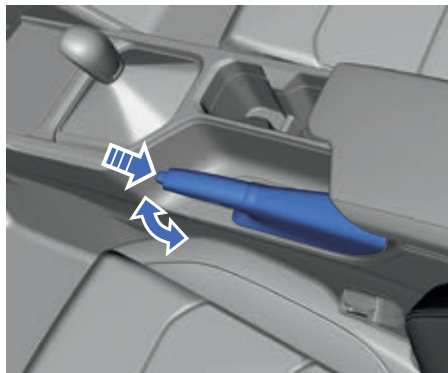

 При выключении стояночного тормоза следует полностью опускать соответствующий рычаг. Неполное выключение стояночного тормоза вызывает перегрев тормозных механизмов и негативно влияет на эффективность торможения. В конечном счете это приводит к преждевременному износу тормозных дисков и фрикционных накладок. ◀

* – функция может полностью или частично отсутствовать в комплектации Вашего автомобиля

Электрический стояночный тормоз (EPB)*



Отключение электрического стояночного тормоза вручную

Включите зажигание, нажмите педаль тормоза, а затем нажмите выключатель EPB, чтобы отключить стояночный тормоз.

Автоматическое отключение электрического стояночного тормоза

При включенном электрическом стояночном тормозе запустите двигатель, пристегните ремень безопасности, переведите рычаг селектора в положение переднего хода и слегка нажмите педаль акселератора. Электрический стояночный тормоз автоматически отключится, а индикатор EPB погаснет.

Включение электрического стояночного тормоза вручную

При включенном зажигании и неподвижном автомобиле потяните вверх выключатель EPB. Электрический стояночный тормоз включится, и на выключателе загорится индикатор EPB.

 После включения электрического стояночного тормоза на комбинации приборов загорается индикатор электрического стояночного тормоза. Если индикатор не загорается, как можно скорее обратитесь в авторизованный сервисный центр для выполнения технического обслуживания. ◀

Автоматическое включение электрического стояночного тормоза

При выключении зажигания электрический стояночный тормоз автоматически включается.

Ручное аварийное торможение

При возникновении экстренной ситуации во время движения автомобиля потяните вверх выключатель электрического стояночного тормоза, чтобы применить аварийное торможение. Чтобы прекратить аварийное торможение, отпустите выключатель электрического стояночного тормоза.



При нормальном движении не используйте электрический стояночный тормоз для обычного торможения. Частое использование электрического стояночного тормоза для замедления автомобиля может вызвать серьезное повреждение тормозной системы. ◀

Отключение функции автоматического включения электрического стояночного тормоза (режим мойки автомобиля)

В некоторых ситуациях (например, при мойке автомобиля) не требуется автоматическое включение электрического стояночного тормоза. Чтобы отключить функцию автоматического включения стояночного тормоза, нажмите и удерживайте педаль тормоза, далее нажмите и удерживайте выключатель электрического стояночного тормоза перед тем, как выключить зажигание.



- Если контрольная лампа электрического стояночного тормоза не гаснет после отключения функции автоматического включения стояночного тормоза, это указывает на неисправность системы электрического стояночного тормоза. Обратитесь в авторизованный сервисный центр для выполнения технического обслуживания.

* – функция может полностью или частично отсутствовать в комплектации Вашего автомобиля

- Если электрический стояночный тормоз не включается, следует заблокировать задние колеса автомобиля для предотвращения его самопроизвольного перемещения. ◀

 Неправильное использование электрического стояночного тормоза может привести к травмам. ◀

За исключением экстренных случаев не пользуйтесь электрическим стояночным тормозом для затормаживания автомобиля во время движения.

 При отключении электрического стояночного тормоза автомобиль не будет удерживаться на месте. Во избежание повреждения автомобиля и серьезных или смертельных травм не выполняйте данную операцию на дороге с уклоном. ◀

 Если при прохождении автоматической мойки автомобиль должен двигаться, необходимо запустить двигатель, установить рычаг селектора в положение N и вручную отключить электрический стояночный тормоз. ◀

Функция AUTO HOLD*

Функция AUTO HOLD помогает водителю более комфортно начать движение на уклоне. После отпускания педали тормоза система продолжает удерживать автомобиль на месте, чтобы у водителя оставалось достаточно времени для нажатия педали акселератора и начала движения. Это позволяет избежать скатывания автомобиля под уклон.

 В зависимости от крутизны уклона возможно скатывание автомобиля даже при включенной функции AUTO HOLD. ◀



Выключатель AUTO HOLD находится на блоке переключателей центральной консоли.

Включение функции AUTO HOLD

При включенном зажигании, закрытой водительской двери и пристегнутом водительском ремне безопасности нажмите выключатель AUTO HOLD, чтобы включить эту функцию.

Выключение функции AUTO HOLD

Чтобы выключить функцию AUTO HOLD, нажмите выключатель AUTO HOLD.

Активация и деактивация функции AUTO HOLD

1. Запустите двигатель, закройте водительскую дверь и пристегните ремень безопасности. Нажмите педаль тормоза, если функция Auto Hold была ранее включена, а скорость автомобиля равна «0», функция Auto Hold активируется, индикатор включения функции Auto Hold загорится на дисплее комбинации приборов , а также загорится индикатор состояния системы электрического стояночного тормоза. Функция не работает когда рычаг селектора находится в положении R.
2. Слегка нажмите педаль акселератора — функция автоматического удержания стояночного тормоза отключится, а индикатор состояния функции электрического стояночного тормоза на комбинации приборов погаснет.

* – функция может полностью или частично отсутствовать в комплектации Вашего автомобиля

Принудительное отключение функции AUTO HOLD

Если была активирована функция AUTO HOLD, отстегните ремень безопасности, откройте водительскую дверь или выключите зажигание, чтобы задействовать электрический стояночный тормоз. Индикатор состояния системы автоматического удержания автомобиля (AVH) AUTO HOLD на комбинации приборов погаснет, а индикатор состояния системы EPB  загорится.

Антиблокировочная система тормозов (ABS)

Данный автомобиль оборудован системой ABS, которая предотвращает блокировку колес в случае создания максимального тормозного усилия. Она позволяет сохранить управляемость автомобиля при экстренном торможении в большинстве дорожных условий.

 Тормозной путь автомобиля на неровной, гравийной или заснеженной дороге длиннее, чем на дороге с хорошим покрытием. ◀

 Во время торможения может слышаться непрерывный скрип и может ощущаться небольшая вибрация педали тормоза. Эти явления свидетельствуют о нормальной работе антиблокировочной системы тормозов и не являются признаком неисправности.

После прекращения работы системы ABS педаль тормоза возвращается в нормальное состояние. ◀

Электронная система распределения тормозного усилия (EBD)

При торможении автомобиля электронная система распределения тормозного усилия (EBD) автоматически регулирует распределение тормозного усилия между передней и задней осями для повышения эффективности торможения. Действуя совместно с системой ABS, система EBD обеспечивает устойчивость автомобиля при торможении.

Электронная система динамической стабилизации (ESC)

Электронная система динамической стабилизации (ESC) – это активная технология обеспечения безопасности, которая помогает водителю управлять автомобилем. Если автомобиль начинает отклоняться от заданной траектории, система притормаживает отдельные колеса или уменьшает крутящий момент двигателя (в зависимости от складывающейся обстановки). Такие действия позволяют удержать автомобиль на выбранном курсе.

 Система ESC является лишь вспомогательной системой, и вождение на скользких и мокрых дорогах сопряжено с немалым риском. Соблюдайте осторожность при вождении. ◀

При срабатывании системы ESC на комбинации приборов мигает индикатор состояния системы ESC. Это происходит также при срабатывании системы контроля тягового усилия. При этом можно услышать шум или ощутить вибрацию педали тормоза. Это нормальное явление. Продолжайте движение в нужном направлении. При обнаружении неисправности в электронной системе динамической стабилизации индикатор состояния системы ESC будет гореть постоянно, и система не будет работать должным образом. В этом случае понадобится скорректировать стиль вождения. Система ESC активируется автоматически при начале движения автомобиля. Для сохранения контроля за направлением движения автомобиля система должна оставаться включенной.

Отключение системы ESC

Вариант I

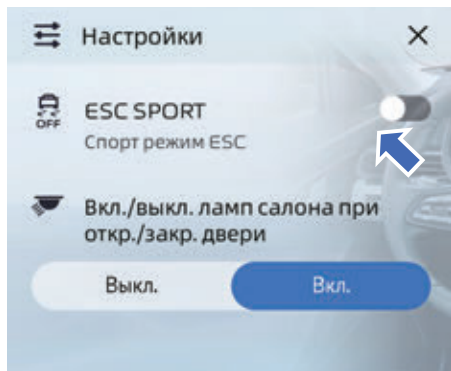

После запуска двигателя выберите «Настройки» → «Управление автомобилем» на дисплее мультимедийной системы, чтобы активировать «Спорт режим ESC». При включении переключателя «Спорт режим ESC» система ESC автоматически отключается. Индикатор отключения системы ESC 🚗 на комбинации приборов будет гореть постоянно.

Вариант II

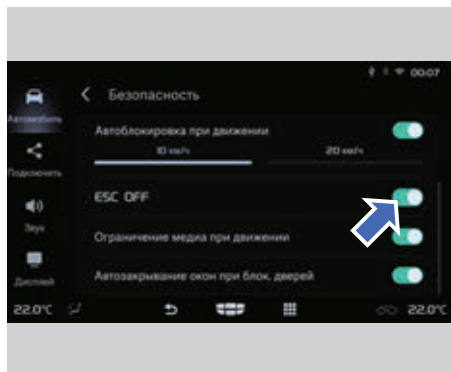

После запуска двигателя выберите «Автомобиль» → «Безопасность» на дисплее мультимедийной системы и включите переключатель ESC OFF. При активации режима ESC OFF система ESC автоматически отключается. Индикатор отключения системы ESC 🚗 на комбинации приборов будет гореть постоянно.

Систему ESC можно отключить в том случае, если тяговое усилие недостаточно или в перечисленных ниже ситуациях.

- При движении по глубокому снегу или по дороге с мягким покрытием.
- Автомобиль застрял (например, в грязи), и его необходимо высвободить методом раскачки вперед-назад.
- При движении с цепями противоскольжения.

Активация системы ESC

Отключите переключатель «Спорт режим ESC» / ESC OFF на дисплее мультимедийной системы, и система ESC автоматически включится. Индикатор отключения системы ESC 🚗 погаснет.

Электронный усилитель экстренного торможения (ЕВА)*

В случае экстренного торможения система гидравлического усилителя экстренного торможения (НВА) увеличивает тормозное усилие водителя и сокращает тормозной путь.



Система НВА лишь помогает водителю увеличить тормозное усилие, но ее использование не исключает возможности возникновения дорожно-транспортных происшествий. Поэтому всегда соблюдайте дистанцию до движущегося впереди транспортного средства и правила безопасного вождения. ◀

Система контроля тягового усилия (ТКС)*

Система TCS используется для предотвращения потери тягового усилия на ведущих колесах. Обнаружив проскальзывание ведущего колеса, система притормаживает его, предотвращая пробуксовку.

* – функция может полностью или частично отсутствовать в комплектации Вашего автомобиля

Система помощи при начале движения на уклоне (НСС)*

Система НСС позволяет трогаться с места на уклоне. После того как водитель отпускает педаль тормоза, система поддерживает давление в гидроприводе тормозной системы в течение примерно 2 с для предотвращения скатывания автомобиля.

 Функция НСС может быть активирована только при включенной электронной системе динамической стабилизации и полностью отпущенном стояночном тормозе. ◀

 Функция НСС поддерживает тормозное давление только в момент отпущения водителем педали тормоза. Если педаль акселератора не будет нажата или выключатель электрического стояночного тормоза не будет задействован, то через 2 секунды автомобиль начнет скатываться под уклон. Поэтому соблюдайте осторожность при начале движения на подъеме! ◀

Электрический усилитель рулевого управления (EPS)*

Система электрического усилителя руля регулирует вспомогательное усилие в режиме реального времени в зависимости от скорости движения автомобиля для обеспечения легкости управления при низкой скорости и устойчивости автомобиля на высокой скорости, повышая тем самым безопасность вождения.

Если рулевое управление затруднено или на комбинации приборов загорается контрольная лампа неисправности системы EPS, как можно скорее обратитесь в авторизованный сервисный центр для устранения неисправности.

Система помощи при парковке

Система помощи при парковке*

Система помощи при парковке оповещает водителя о наличии препятствия позади автомобиля и о расстоянии до этого препятствия.

Задний парковочный радар*

Радарные датчики системы помощи при парковке на заднем бампере используются для обнаружения препятствий на расстоянии не более 1,5 м от задней части автомобиля.

 Система помощи при парковке не отменяет необходимости визуального контроля со стороны водителя.

- Система помощи при парковке не распознает объекты под бампером, под автомобилем или объекты, которые находятся слишком близко или слишком далеко от автомобиля.
- Система помощи при парковке может не обнаружить детей, пешеходов, велосипедистов или животных.
- Система помощи при парковке не распознает объекты небольшого размера.
- Следите за обстановкой вокруг автомобиля в процессе парковки, в противном случае возможно причинение материального ущерба или серьезных травм. Несмотря на то, что автомобиль оборудован системой помощи при парковке, водителю необходимо внимательно проверять наличие препятствий перед началом парковки. ◀

Включение и выключение

Активация

Система активируется при переводе рычага переключения передач в положение заднего хода (R).

Деактивация

При выводе рычага переключения передач из положения заднего хода (R) система автоматически выключается.

* – функция может полностью или частично отсутствовать в комплектации Вашего автомобиля

Принцип работы системы

Если во время работы системы помощи при парковке в зоне обнаружения найдется препятствие, расстояние до него будет отображаться на экране мультимедийной системы в виде цветных индикаторов и будет раздаваться звуковой сигнал для оповещения водителя. Звуковой сигнал указывает на наличие препятствий позади автомобиля. По мере приближения автомобиля к препятствию частота срабатывания звукового сигнала увеличивается. Если расстояние до объекта составляет менее 30 см, звуковой сигнал становится непрерывным.

 В зависимости от условий окружающей среды эффективность обнаружения препятствий радарными датчиками системы помощи при парковке может снижаться при жаркой, холодной или влажной погоде. ◀

Ситуации, при которых система может не работать должным образом

Обратите внимание, что радарные датчики системы помощи при парковке могут не сигнализировать о наличии препятствий или передавать ложные сигналы о наличии препятствий в следующих условиях:

Невозможность обнаружения препятствий

- Радарные датчики системы помощи при парковке не обнаруживают объекты, состоящие из длинных тонких элементов, например стальную проволоку, тросы и сетчатые изгороди.
- Радарные датчики системы помощи при парковке не обнаруживают низкие объекты, такие как камни, деревянные бруски и т. д.
- Радарные датчики системы помощи при парковке не обнаруживают автомобили с высоким дорожным просветом.

- Радарные датчики системы помощи при парковке не обнаруживают рыхлый снег, ткань, пористые материалы и прочие объекты, легко поглощающие ультразвуковые волны.
- Радарные датчики системы помощи при парковке не обнаруживают некоторые препятствия особой формы, например столбы, небольшие деревья, велосипеды, углы, а также предметы из ткани и картона.

Ситуации, в которых возможна подача ложных сигналов о наличии препятствий

- Поверхность датчиков системы помощи при парковке покрыта льдом.
- Автомобиль находится на крутом уклоне.
- Автомобиль оснащен высокочастотной радиостанцией, или антенна подобного устройства расположена недалеко от автомобиля.
- Звуковые сигналы, шумные двигатели или автомобильные выхлопные системы находятся слишком близко от парковочных датчиков.
- Движение в условиях снегопада или дождя.

Если автомобиль приближается к препятствию, а система не выдает тревожный сигнал, при первой возможности обратитесь в авторизованный сервисный центр для выполнения технического обслуживания (если вы уверены в том, что неполадка не вызвана одной из перечисленных выше причин).

 Если имеется несколько препятствий, то система помощи при парковке обнаруживает только ближайшее из них. Если автомобиль движется, следует учитывать, что парковочные датчики, расположенные на другой стороне автомобиля, могут обнаружить другие препятствия. ◀

 Не направляйте на поверхность парковочных датчиков струю воды под высоким давлением (например, из водяного пистолета) и не подвергайте их ударам, так как это может привести к неисправности системы. ◀

Система обзора при движении задним ходом*

Система обзора при движении задним ходом помогает водителю контролировать обстановку позади автомобиля при движении задним ходом.

 Перед началом движения задним ходом водитель должен убедиться в отсутствии препятствий вокруг автомобиля. В противном случае возможно причинение материального ущерба или серьезных травм. Система обзора при движении задним ходом не является заменой визуальному восприятию водителя. При движении задним ходом не полагайтесь исключительно на систему обзора при движении задним ходом.

- Расстояние, отображаемое на дисплее мультимедийной системы, отличается от фактического расстояния.
- Камера заднего вида не обнаруживает объекты, находящиеся вне диапазона обзора камеры (например, препятствия, находящиеся под бампером или под автомобилем).
- Камера заднего вида может не обнаружить детей, пешеходов, велосипедистов или животных.
- Не используйте систему обзора при длительном движении задним ходом или при движении задним ходом с высокой скоростью на участках, где возможно появление транспортных средств, пересекающих траекторию движения вашего автомобиля. ◀

Расположение камеры заднего вида



Камера заднего вида находится на крышке багажника. Диапазон обзора камеры заднего вида ограничен, и камера не обнаруживает объекты, находящиеся вблизи углов бампера или под ним. Отображаемое изображение может отличаться в зависимости от направления движения автомобиля и дорожных условий. Расстояние, отображаемое на экране, отличается от фактического расстояния.

Направляющие линии для движения задним ходом*

Направляющие линии для движения задним ходом представляют собой динамические линии траектории, которые изменяются в зависимости от угла поворота рулевого колеса. При движении задним ходом направляющие линии накладываются на изображение дороги позади автомобиля и перемещаются влево или вправо в соответствии с поворотом рулевого колеса. Направление, которое указывают направляющие линии, приблизительно совпадает с фактическим направлением движения автомобиля, что помогает водителю спланировать траекторию движения задним ходом.

- Включить или отключить отображение направляющих линий можно соответствующей кнопкой.
- Если отображение направляющих линий включено, кнопка подсвечивается. При отключении отображения линий кнопка перестает подсвечиваться.

* – функция может полностью или частично отсутствовать в комплектации Вашего автомобиля

Включение и отключение системы

При включении передачи заднего хода (R) происходит переход к интерфейсу отображения заднего вида:

- При переводе рычага переключения передач в положение R система обзора при движении задним ходом включается, и изображение с камеры заднего вида автоматически выводится на экран мультимедийной системы.
- При выводе рычага переключения передач из положения R система обзора при движении задним ходом отключается, а экран мультимедийной системы возвращается к предыдущему интерфейсу.

Прерывание соединения камеры заднего вида

Если камера заднего вида не работает должным образом или соединение нарушено, на экране мультимедийной системы отображается всплывающее окно с предупреждением о неисправности подключения камеры. Своевременно обратитесь в авторизованный сервисный центр для выполнения технического обслуживания.

Заправка автомобиля топливом

Заправка топливом

 Топливо легко воспламеняется, а его пары могут взорваться в замкнутом пространстве. ◀

При заправке автомобиля топливом соблюдайте следующие рекомендации:

- Остановите двигатель.
- Не пользуйтесь источниками открытого огня рядом с автомобилем.
- Не совершайте вызовы по мобильному телефону.
- Перед заправкой топливом снимите заряд статического электричества со своего тела, прикоснувшись рукой к топливораздаточной колонке.
- Соблюдайте другие меры предосторожности, действующие на заправочной станции.

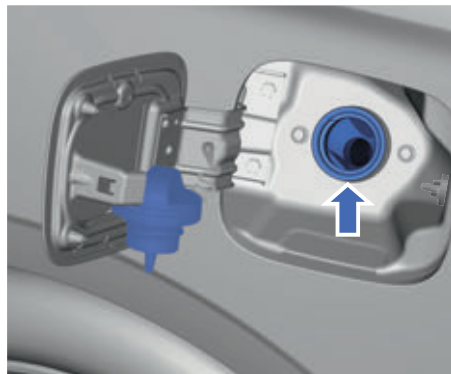

Лючок топливозаправочной горловины находится в задней части автомобиля с левой стороны.

1. После разблокирования автомобиля потяните на себя рукоятку открывания лючка топливозаправочной горловины в нижней левой части приборной панели, чтобы открыть лючок.
2. Снимите крышку топливозаправочной горловины, медленно повернув ее против часовой стрелки. На время заправки крышку можно закрепить на кронштейне лючка заправочной горловины.

3. После заправки установите на место крышку заправочной горловины и поверните ее по часовой стрелке до щелчка. Убедитесь, что крышка плотно закрыта.
4. Закройте лючок топливозаправочной горловины и убедитесь, что он полностью закрыт.



Не продолжайте заправку топливом после отключения пистолета. ◀



Если слишком быстро снять крышку заправочной горловины, топливо может выплеснуться и попасть на кожу, и в случае возгорания можно получить серьезные ожоги. Топливо, пролившееся на человека или кузов автомобиля, следует немедленно удалить. ◀



Если во время заправки произошло возгорание, ни в коем случае не извлекайте заправочный пистолет из горловины. В этом случае отключите топливораздаточную колонку или оповестите персонал автозаправочной станции о необходимости перекрыть подачу топлива и немедленно покиньте опасное место. ◀

Система снижения токсичности выбросов

Трехкомпонентный каталитический нейтрализатор

Выпускная система автомобиля оснащена трехкомпонентным каталитическим нейтрализатором, который служит для преобразования окиси углерода (CO), углеводородов (HC), окислов азота (NOX) и других ядовитых веществ, содержащихся в отработавших газах, в углекислый газ, воду и азот.



Пропуски зажигания в двигателе, неполное сгорание топлива и т. д. могут привести к серьезному повреждению трехкомпонентного каталитического нейтрализатора. Соблюдайте предписания, указанные в сервисной книжке, и проводите техническое обслуживание в авторизованном сервисном центре «БЕЛДЖИ». ◀

Устройства аварийной сигнализации

Выключатель аварийной световой сигнализации



Если во время движения возникла экстренная ситуация, требующая снижения скорости или остановки автомобиля, нажмите выключатель аварийной сигнализации. Индикатор на выключателе начнет мигать. Одновременно будут мигать левые и правые указатели поворота для предупреждения других участников дорожного движения. Для выключения аварийной световой сигнализации повторно нажмите на выключатель.

Знак аварийной остановки*

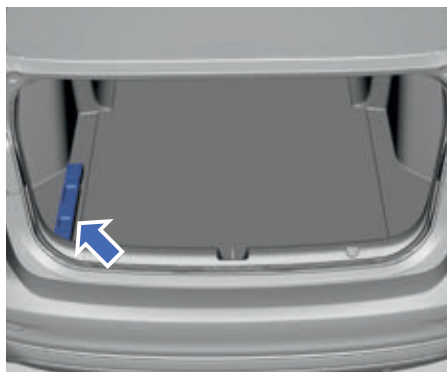

Знак аварийной остановки хранится в багажнике автомобиля. Чтобы получить доступ к нему, откройте крышку багажника.



Знак аварийной остановки должен быть выставлен на дороге в соответствии с действующими требованиями правил дорожного движения.

* – функция может полностью или частично отсутствовать в комплектации Вашего автомобиля

Аварийное отпирание

Аварийное отпирание дверей

Запирание и отпирание дверей с помощью механического ключа*

Если элемент питания смарт-ключа / дистанционного ключа разряжен или бортовая сеть автомобиля обесточена, можно использовать механический ключ для отпирания или запирания дверей. ◀

Водительская дверь

1. Извлеките механический ключ из корпуса смарт-ключа / дистанционного ключа.

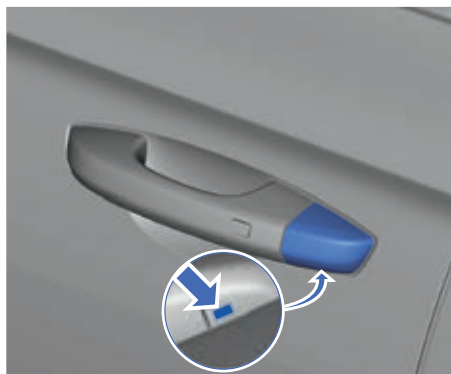

2. Вставьте механический ключ в прорезь в нижней части крышки дверного замка, подденьте крышку и снимите ее.

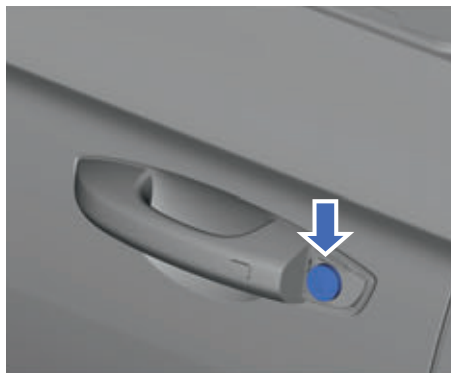

3. Вставьте механический ключ в скважину замка на водительской двери. Поверните ключ против часовой стрелки для запирания двери. Поверните ключ по часовой стрелке для отпирания двери.

Дверь переднего пассажира и задние двери

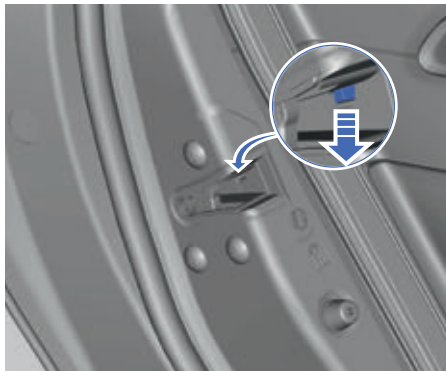

1. Извлеките механический ключ из корпуса смарт-ключа / дистанционного ключа.
2. Вставьте механический ключ в канавку дверного замка и нажмите на ключ вниз, в направлении стрелки.
3. Извлеките механический ключ и закройте дверь, чтобы запереть ее.

* – функция может полностью или частично отсутствовать в комплектации Вашего автомобиля

Аварийное отпирание крышки багажника*



1. Полностью сложите спинки задних сидений.
2. Проникните в багажник со стороны заднего сиденья. На внутренней облицовке крышки багажника найдите устройство аварийного открывания крышки багажника.
3. Нажмите устройство аварийного открывания крышки багажника в направлении, указанном на рисунке, чтобы открыть крышку багажника.



1. Отверткой с плоским наконечником или аналогичным инструментом разделите корпус дистанционного ключа на две части в месте, указанном стрелкой.



2. Открыв корпус дистанционного ключа, замените элемент питания на новый. Обращайте внимание на полярность элемента питания при его установке (положительный контакт должен находиться сверху, см. рисунок).
3. Соедините две половины корпуса ключа и сожмите вместе до щелчка.

Замена элемента питания ключа

Замена элемента питания

Замена элемента питания дистанционного ключа*

Если зона действия дистанционного ключа заметно сократилась или управлять автомобилем с помощью дистанционного ключа стало невозможно, а также если дистанционный ключ не распознается системой автомобиля вследствие разрядки элемента питания, необходимо заменить элемент питания в дистанционном ключе.

* – функция может полностью или частично отсутствовать в комплектации Вашего автомобиля



- Храните элемент питания в недоступном для детей месте, чтобы исключить случайное проглатывание ребенком.
- Если ключ невозможно использовать после замены элемента питания, обратитесь в авторизованный сервисный центр для устранения неисправностей. ◀



Утилизируйте отслужившие свой срок элементы питания в соответствии с местным законодательством, чтобы не нанести вред окружающей среде. ◀

Замена элемента питания смарт-ключа*

Если зона действия смарт-ключа заметно сократилась или управлять автомобилем дистанционно с помощью смарт-ключа стало невозможно, а также если ключ не распознается системой автомобиля вследствие разрядки элемента питания, необходимо заменить элемент питания в смарт-ключе.

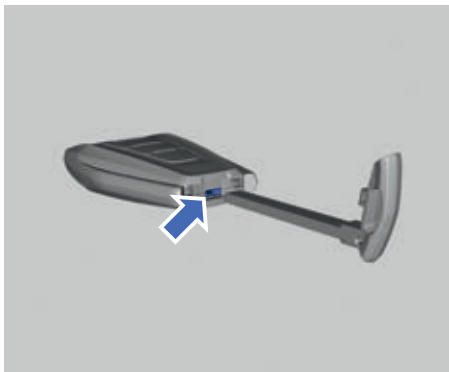

1. Извлеките механический ключ, аккуратно вставьте его в прорезь посередине корпуса ключа (см. рисунок), затем, удерживая механический ключ, поворачивайте его по часовой стрелке, чтобы отщелкнуть заднюю крышку корпуса смарт-ключа и снять ее.

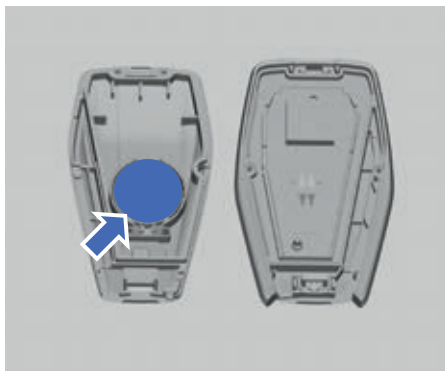

2. Открыв корпус смарт-ключа, замените элемент питания на новый. Обращайте внимание на полярность элемента питания при его установке (положительный контакт должен находиться сверху, см. рисунок). Тип элемента питания смарт-ключа: 3 В, CR2032.
3. Соедините две половины корпуса ключа и сожмите вместе до щелчка.



- Храните элемент питания в недоступном для детей месте, чтобы исключить случайное проглатывание ребенком.
- Если ключ невозможно использовать после замены элемента питания, обратитесь в авторизованный сервисный центр для устранения неисправностей. ◀



Утилизируйте отслужившие свой срок элементы питания в соответствии с местным законодательством, чтобы не нанести вред окружающей среде. ◀

* – функция может полностью или частично отсутствовать в комплектации Вашего автомобиля

Запуск двигателя от внешнего источника питания

Процедура запуска двигателя от внешнего источника питания

i Если двигатель невозможно запустить вследствие разрядки аккумуляторной батареи, можно попробовать запустить двигатель с помощью аккумуляторной батареи другого автомобиля и пусковых проводов.

При несоблюдении предписанного порядка действий возможно получение травм. ◀

⚠ Не пытайтесь запустить двигатель, толкая или буксируя автомобиль.

Для запуска двигателя от внешнего источника питания следует использовать только аккумуляторную батарею напряжением 12 В. ◀

1. Выключите зажигание и все световые приборы и электрооборудование кроме аварийной световой сигнализации (если она необходима).
2. Подсоедините пусковые провода в следующем порядке (на рисунке ① – разряженная аккумуляторная батарея, ② – заряженная аккумуляторная батарея):

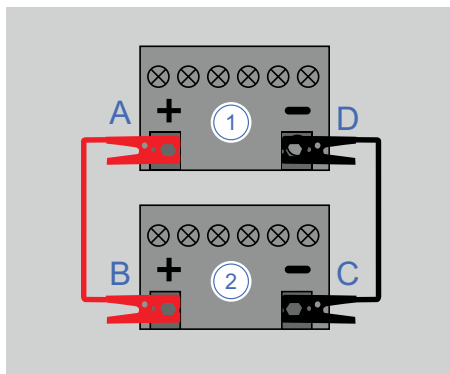

A: подсоедините один конец красного положительного кабеля к положительному (+) выводу (A) разряженной аккумуляторной батареи ①.

3. B: подсоедините другой конец красного положительного кабеля к положительному (+) выводу (B) заряженной аккумуляторной батареи ②.

C: подсоедините один конец черного отрицательного кабеля к отрицательному (-) выводу (C) заряженной аккумуляторной батареи ②.

D: подсоедините другой конец черного отрицательного кабеля к отрицательному (-) выводу (D) разряженной аккумуляторной батареи ①.

4. Зарядите разряженную аккумуляторную батарею, для этого запустите двигатель автомобиля с исправной аккумуляторной батареей примерно на 5 мин, чтобы временно зарядить разряженную аккумуляторную батарею. Затем остановите двигатель автомобиля с исправной аккумуляторной батареей и выключите зажигание.

5. Попробуйте запустить двигатель автомобиля с разряженной аккумуляторной батареей.

Если двигатель запустился, отсоедините провода (см. последовательность отсоединения).

Если запустить двигатель не удастся, убедитесь в правильности подсоединения проводов. После нескольких неудачных попыток запуска двигателя отсоедините провода (см. последовательность отсоединения) и обратитесь в авторизованный сервисный центр для устранения не-исправности.

6. Отсоедините пусковые провода в следующей последовательности:

D: отсоедините один конец черного отрицательного кабеля от отрицательного (-) вывода (D) разряженной аккумуляторной батареи ①.

C: отсоедините другой конец черного отрицательного кабеля от отрицательного (-) вывода (C) заряженной аккумуляторной батареи ②.

A: отсоедините один конец красного положительного кабеля от положительного (+) вывода (A) разряженной аккумуляторной батареи ①.

В: отсоедините другой конец красного положительного кабеля от положительного (+) вывода (В) заряженной аккумуляторной батареи ②.



- Будьте осторожны, чтобы не обжечься при контакте с горячими деталями в моторном отсеке.
- Вентилятор охлаждения и другие подвижные детали двигателя могут причинить тяжелые травмы. Как при работающем, так и при остановленном двигателе не допускайте касания рук, одежды и инструмента с вентилятором охлаждения и двигателем.
- Во время зарядки или запуска двигателя от внешнего источника питания из аккумуляторной батареи выделяется газ. При этом возникает опасность взрыва. Не допускайте нахождения рядом с аккумуляторной батареей источников искр, открытого огня и легковоспламеняющихся материалов.
- Использование открытого огня рядом с аккумуляторной батареей может привести к взрыву газа, находящегося внутри нее, что станет причиной тяжелой травмы или гибели. Электролит аккумуляторной батареи представляет собой токсичную коррозионную жидкость и может вызвать серьезные повреждения глаз и кожи. При случайном контакте незамедлительно промойте пораженный участок большим количеством воды и обратитесь за медицинской помощью.
- При подсоединении и отсоединении пусковых проводов не допускайте их соприкосновения с вентиляторами и приводными ремнями в моторном отсеке.
- Следите за тем, чтобы все провода были правильно подключены. Обеспечьте достаточное расстояние между клеммами во избежание контакта между положительными и отрицательными выводами аккумуляторных батарей. На устранение повреждений, вызванных такими действиями, условия гарантии не распространяются.

- Если двигатель не удалось запустить от внешнего источника питания после нескольких попыток или если аккумуляторная батарея часто разряжается, обратитесь в авторизованный сервисный центр для проведения технического обслуживания. ◀

Буксировка автомобиля

Инструкции по буксировке



- При буксировке необходимо соблюдать требования правил дорожного движения и законодательства.
- При использовании эвакуатора с частичной погрузкой автомобиля допускается подъем только передних колес буксируемого автомобиля. Не буксируйте автомобиль за заднюю часть, если его передние колеса находятся на поверхности дороги, так как это может привести к серьезному повреждению коробки передач.
- Если требуется произвести буксировку автомобиля с автоматической коробкой передач, необходимо перевести рычаг селектора в нейтральное положение (N). При буксировке не превышайте скорость движения 50 км/ч. Если в коробке передач автомобиля отсутствует трансмиссионное масло или расстояние буксировки превышает 50 км, буксировка автомобиля не допускается.
- Транспортировку неисправного автомобиля рекомендуется осуществлять на эвакуаторе или автомобиле с грузовой платформой; при необходимости буксировки рекомендуется обратиться в авторизованный сервисный центр или в компанию, специализирующуюся на буксировке. ◀

Буксировочная проушина

Меры предосторожности при использовании буксировочной проушины

- Убедитесь в том, что буксировочная проушина надежно завернута в монтажном отверстии.
- К проушинам рекомендуется крепить только разрешенные буксировочные штанги и буксировочные тросы.

- Не используйте буксировочную проушину для перемещения автомобиля с помощью троса на платформу эвакуатора.
- Не используйте буксировочную проушину для вытягивания застрявшего автомобиля.



При буксировке с помощью буксировочной проушины соблюдайте безопасную дистанцию между автомобилями.

- Не закрепляйте буксировочную цепь/трос за буксировочную проушину. Буксировочная цепь/трос может порваться, что приведет к травмам или смерти.
- Несоблюдение инструкций в отношении буксировочной проушины может привести к поломке компонентов автомобиля, тяжелым травмам или гибели. ◀



Буксировочная проушина может использоваться только для буксировки неисправного автомобиля. Запрещается ее использование в других целях.

- При использовании буксировочной проушины применяйте соответствующее оборудование (например, жесткую буксировочную штангу или буксировочный трос) с соблюдением правил дорожного движения и требований законодательства для буксировки автомобиля на небольшое расстояние до ближайшей станции технического обслуживания.
- Не используйте буксировочную проушину для буксировки автомобиля по плохим дорогам или пересеченной местности.
- При использовании буксировочной проушины буксирующий и буксируемый автомобили должны по возможности двигаться по одной линии. Несоблюдение инструкций, описанных выше, может привести к повреждению автомобиля. ◀

1

2

3

4

5

6

7

8

Установка передней буксировочной проушины

1. Извлеките буксировочную проушину из инструментального ящика в багажнике.
2. Откройте крышку монтажного отверстия для передней буксировочной проушины, расположенную на правой стороне переднего бампера.

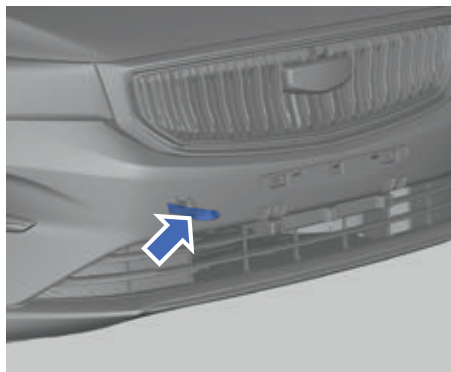

3. Вверните буксировочную проушину в монтажное отверстие и убедитесь в том, что она плотно затянута.

Замена колеса запасным

Замена колеса запасным

 Остановите автомобиль на удобной для безопасной замены колеса горизонтальной площадке, где он не будет мешать движению транспорта. Перед экстренной заменой колеса на автомобиле должна быть включена аварийная световая сигнализация, а позади него должен быть установлен знак аварийной остановки в соответствии с действующими требованиями правил дорожного движения. Это делается для предотвращения дорожно-транспортных происшествий. ◀

Извлечение запасного колеса и инструментов

Домкрат и инструменты

Домкрат и все инструменты, необходимые водителю для замены колеса, находятся в багажнике.

 Используйте специальный домкрат, которым укомплектован автомобиль. Запрещено использование домкратов другого, несовместимого типа; в противном случае автомобиль может упасть с домкрата, что может привести к травмам или смерти. ◀

Запасное колесо



1. Блокировочная рукоятка
Запасное колесо хранится под панелью пола багажного отделения.

Снимите панель пола, извлеките набор инструментов, закрепленный в нише для запасного колеса, поверните блокировочную рукоятку против часовой стрелки (в направлении стрелки) и извлеките запасное колесо.

 Автомобиль оснащен малоразмерным запасным колесом. При его использовании скорость движения не должна превышать 80 км/ч. Как можно скорее обратитесь в авторизованный сервисный центр для установки нового колеса. ◀

Снятие колеса со спущенной шиной и установка запасного колеса

1. Прежде чем выполнять следующие действия, проверьте соблюдение условий безопасности.



2. Достаньте пластмассовые щипцы из набора инструментов, зажмите ими колпачок колесной гайки, как показано на рисунке, и потяните колпачок наружу.



3. Установите на колесную гайку «баллонный» ключ и поверните его против часовой стрелки. Ослабьте таким образом все колесные гайки на один оборот, но не снимайте их.

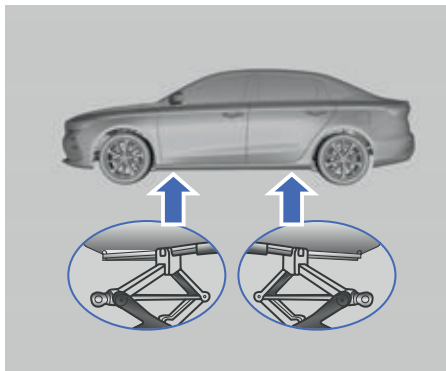

4. Установите головку домкрата. Поднимите домкрат на подходящую высоту, как показано на рисунке, а затем поместите его под точку подъема.

 Автомобиль может получить повреждения или перевернуться, если домкрат будет установлен в неправильное положение. Чтобы исключить травмы и повреждение автомобиля, перед началом подъема следует установить головку домкрата в надлежащее положение. ◀

 Если автомобиль укомплектован домкратом, его можно использовать только для замены колеса. Ни в коем случае не работайте под автомобилем, который удерживается в поднятом положении

1

2

3

4

5

6

7

8

только домкратом. Падение автомобиля с домкрата может привести к тяжелой травме или гибели ◀.

5. Подсоедините рукоятку домкрата.

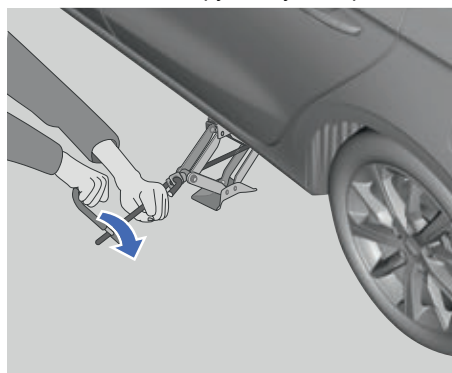

6. Вращая рукоятку домкрата по часовой стрелке, поднимите автомобиль на высоту, достаточную для установки запасного колеса.
7. Снимите все колесные гайки.
8. Снимите колесо с поврежденной шины.
9. Очистите колесные шпильки, монтажные поверхности и запасное колесо от ржавчины и грязи.

 Наличие ржавчины и грязи на колесе или соединительных деталях колеса через некоторое время может привести к ослаблению колесных гаек. Колесо может отсоединиться, что приведет к дорожно-транспортному происшествию. Перед заменой колеса очистите сопрягаемые поверхности колесной ступицы и колеса от ржавчины и загрязнений скребком или проволочной щеткой. ◀

10. Установите запасное колесо.
11. Заворачивайте каждую гайку по часовой стрелке «баллонным» ключом так, чтобы прижать колесный диск к ступице.
12. Вращая рукоятку домкрата против часовой стрелки, опустите автомобиль.

 Запрещается наносить на болты и гайки моторное масло или какую-либо смазку, поскольку это приведет к ослаблению крепления. В результате колесо может отсоединиться, что приведет к дорожно-транспортному происшествию. ◀

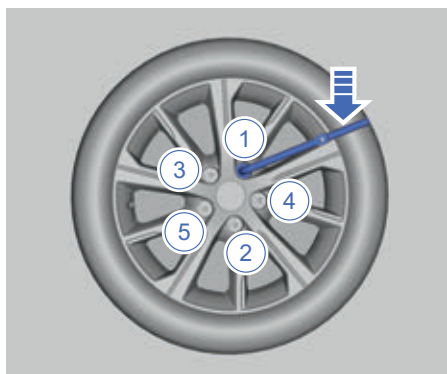

13. Затяните колесные гайки в перекрестном порядке, как показано на рисунке.
14. Полностью опустите домкрат и уберите его из-под автомобиля.
15. Затяните колесные гайки «баллонным» ключом.
16. Установите колпачки колесных гаек.
17. При необходимости установите крышку на ступицу колеса.

 Если переднее колесо повреждено и необходимо использовать запасное колесо, не заменяйте переднее колесо запасным. Для обеспечения безопасности движения сначала замените поврежденное переднее колесо задним, а потом установите запасное колесо на место снятого заднего. ◀

Хранение запасного колеса и инструментов

Поместите запасное колесо внутренней стороной вверх в багажник. Заверните блокировочную ручку и надежно ее затяните. Положите домкрат и другие инструменты обратно в набор и закрепите их должным образом в багажнике.

Замена предохранителя

Проверка и замена предохранителя

Причиной отказа компонентов электрической системы может быть перегорание предохранителя. В этом случае рекомендуется выполнить описанную ниже проверку и при необходимости заменить предохранитель.

1. Выключите зажигание и все электрическое оборудование. Отсоедините провод от отрицательного вывода аккумуляторной батареи.

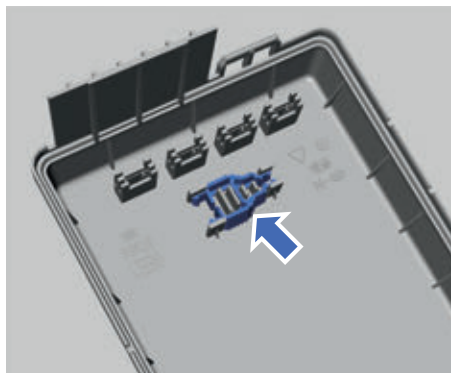

2. Съемными щипцами зажмите головку предохранителя и снимите предохранитель. Проверьте, перегорела ли металлическая проволока в предохранителе.

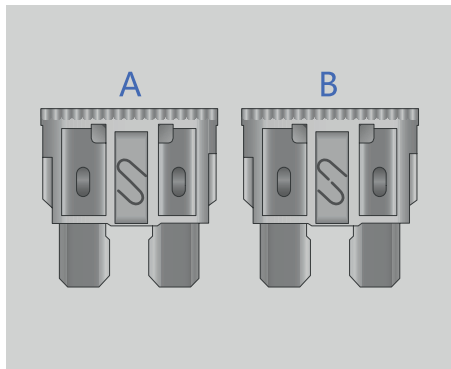

A — исправный предохранитель
B — перегоревший предохранитель

 Не пытайтесь отремонтировать перегоревший предохранитель. Не заменяйте перегоревший предохранитель предохранителем другого цвета или предохранителем с другим номинальным током. В противном случае электрическая система выйдет из строя или может произойти возгорание вследствие перегрузки проводов. ◀

3. Замените предохранитель на предохранитель такого же номинала. Если предохранитель перегорает сразу после установки, как можно скорее обратитесь в авторизованный сервисный центр для устранения неисправности.

 Номинальный ток предохранителя можно определить по его цвету. Кроме того, значение номинального тока указано на самом предохранителе. ◀

 Попадание жидкости на электрические компоненты автомобиля может привести к их повреждению. Обязательно закрывайте все крышки на электрических компонентах. ◀

1

2

3

4

5

6

7

8

Блок предохранителей в моторном отсеке

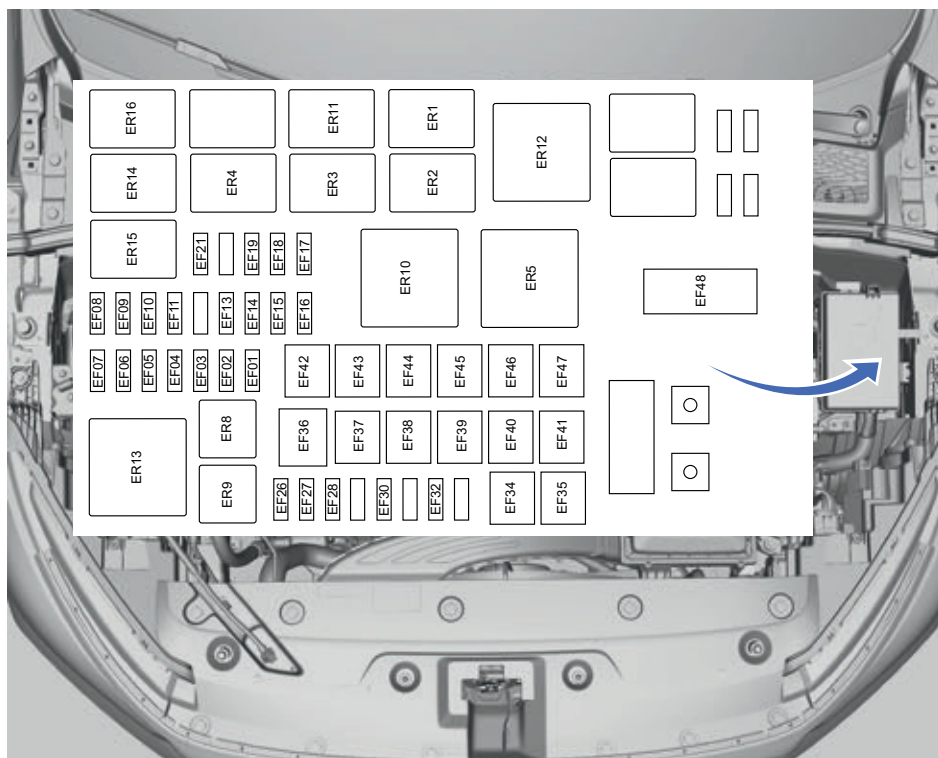

Обозначение предохранителя	Наименование	Номинальный ток	Описание
EF01	Предохранитель блока TCU*	20 А	–
EF02	Предохранитель выключателя стоп-сигналов	5 А	–
EF03	Предохранитель блока EMS (B+)	10 А	–
EF04	Предохранитель вакуумного насоса усилителя тормозов*	30 А	–
EF05	Предохранитель топливного насоса	15 А	–
EF06	Предохранитель цепи питания 1 наружных световых приборов	30 А	–
EF07	Предохранитель звукового сигнала	15 А	–
EF08	Предохранитель электромагнитных клапанов системы управления двигателем	15 А	–

* – функция может полностью или частично отсутствовать в комплектации Вашего автомобиля

Обозначение предохранителя	Наименование	Номинальный ток	Описание
EF09	Предохранитель кислородного датчика	10 А	–
EF10	Предохранитель катушек зажигания	15 А	–
EF11	Предохранитель блока EMS KL87	20 А	–
EF13	Предохранитель обмоток реле	5 А	–
EF14	Предохранитель электромагнитного клапана CVS*	5 А	–
EF15	Предохранитель выключателя стоп-сигналов	5 А	–
EF16	Предохранитель цепи обратной связи стартера*	5 А	–
EF17	Предохранитель электродвигателя регулировки наклона световых пучков фар	5 А	–
EF18	Предохранитель систем ESC/ABS/EPB	5 А	–
EF199	Предохранитель блока EMS/TCU (IG1)	7,5 А	–
EF21	Предохранитель обогрева зеркал заднего вида*	7,5 А	–
EF26	Предохранитель компрессора кондиционера	10 А	–
EF27	Предохранитель обогрева лобового стекла / обогрева форсунок стеклоомывателя*	10 А	–
EF28	Предохранитель переднего стеклоочистителя	30 А	–
EF30	Предохранитель датчика аккумуляторной батареи	5 А	–
EF32	Предохранитель обогрева передних сидений*	15 А	–
EF34	Предохранитель обогревателя заднего стекла	40 А	–
EF35	Предохранитель правого электродвигателя тормоза EPB*	30 А	–
EF36	Предохранитель цепи высокой скорости вращения вентилятора охлаждения	60 А	–
EF37	Предохранитель стеклоподъемника 1	30 А	–
EF38	Предохранитель вентилятора салона	40 А	–

* – функция может полностью или частично отсутствовать в комплектации Вашего автомобиля

Обозначение предохранителя	Наименование	Номинальный ток	Описание
EFEF399	Предохранитель электропривода регулировки сиденья*	30 А	–
EF40	Предохранитель цепи низкой скорости вращения вентилятора охлаждения	40 А	–
EFEF41	Предохранитель стеклоподъемника 2	30 А	–
EFEF42	Предохранитель левого электродвигателя тормоза EPB*	30 А	–
EFEF43	Предохранитель 1 салонного блока реле и предохранителей	50 А	–
EFEF44	Предохранитель стартера	30 А	–
EFEF45	Предохранитель насоса системы ABS/ESC	25 А	МКПП
		40 А	6-ст. АКПП
EFEF46	Предохранитель электродвигателя системы ESC/ABS	40 А	–
EFEF47	Предохранитель 2 салонного блока реле и предохранителей	60 А	–
EFEF48	Предохранитель электрического усилителя руля	80 А	–

* – функция может полностью или частично отсутствовать в комплектации Вашего автомобиля

Блок предохранителей в салоне

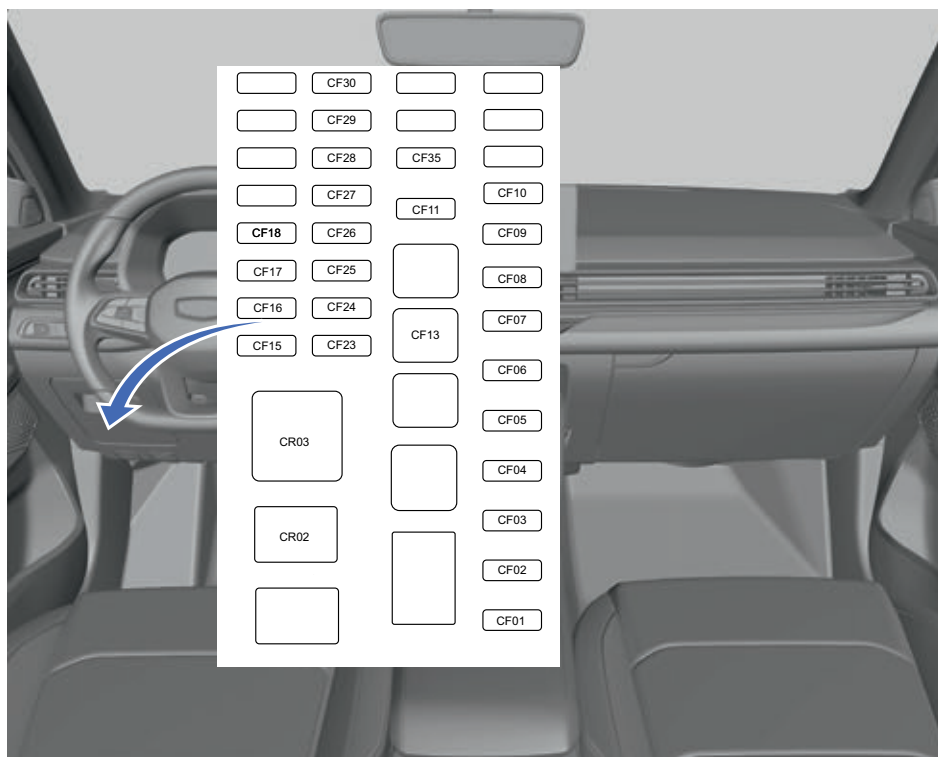

Обозначение предохранителя	Наименование	Номинальный ток	Описание
CF01	Предохранитель замка ESCL*	15 А**	–
CF02	Предохранитель цепи питания 2 наружных световых приборов	30 А	–
CF03	Предохранитель AM1/AM2*	10 А	–
CF04	Предохранитель переднего стеклоомывателя	15 А	–
CF05	Предохранитель электродвигателей дверных замков	30 А	–
CF06	Предохранитель комбинированного переключателя и радиочастотного приемника	10 А	–
CF07	Предохранитель шлюза/антенны противоугонной системы*	5 А	–
CF08	Предохранитель диагностического разъема DLC	10 А	–

* – функция может полностью или частично отсутствовать в комплектации Вашего автомобиля

** - зависит от комплектации, руководствуйтесь фактическим значением установленного предохранителя

Обозначение предохранителя	Наименование	Номинальный ток	Описание
CF09	Предохранитель цепи питания указателей поворота	15 А	–
CF10	Предохранитель блока BCM (B+)	20 А	–
CF11	Предохранитель режима транспортировки	30 А	–
CF13	Предохранитель верхнего люка*	20 А	–
CF15	Предохранитель таксометра (B+)*	7,5 А	–
CF16	Предохранитель DVR, ETC, ECALL, TBOX*	7,5 А	–
CF17	Предохранитель IPK, A/C, CSD	10 А	–
CF18	Предохранитель аудиосистемы	15 А	–
CF23	Предохранитель EGSM, EPS, TCM, EPB, ESCL (IG1+)	7,5 А	–
CF24	Предохранитель подушек безопасности	5 А	–
CF25	Предохранитель IPK, шлюза, кондиционера, BCM, ETC, TBOX, ECALL и индикатора нагрева (IG1+)	7,5 А	–
CF26	Предохранитель UEC (IG1+)	10 А	–
CF27	Предохранитель обогрева задних сидений*	5 А	–
	Предохранитель таксометра (IG1)*	10 А	–
CF28	Предохранитель заднего USB-порта	10 А**	–
	Предохранитель фонаря такси*	15 А	–
CF29	Предохранитель розетки питания	15 А	–
CF30	Предохранитель аудиосистемы, переключателя зеркал заднего вида, DVR и BCM	7,5 А	–
CF35	Предохранитель обогревателя рулевого колеса*	15 А	–

* – функция может полностью или частично отсутствовать в комплектации Вашего автомобиля

** - зависит от комплектации, руководствуйтесь фактическим значением установленного предохранителя

Замена ламп

Замена ламп

Технические характеристики ламп*

Наименование компонента	Наименование лампы	Тип лампы	Мощность
Блок-фара	Лампа дальнего света	H7/светодиод	55 Вт / –
	Лампа ближнего света	HВ3/светодиод	60 Вт / –
Задний комбинированный фонарь	Лампа заднего указателя поворота	PY21WW	21 Вт
	Лампа фонаря заднего хода	W16WW	16 Вт
Противотуманный фонарь	Лампа противотуманного фонаря	P21WW	21 Вт
Фонарь подсветки номерного знака	Лампа подсветки номерного знака	W5W/светодиод	5 Вт / –
Плафон освещения багажника	Лампа освещения багажника	W5W	5 Вт

 В других световых приборах используются светодиоды. ◀

 Как правило, для замены лампы необходимо снять некоторые компоненты автомобиля. Выполнение соответствующих работ требует профессиональных навыков. Для замены ламп обращайтесь в авторизованный сервисный центр. ◀

 Возможно временное образование конденсата с внутренней стороны рассеивателей блок-фар при наличии разницы температур внутри и снаружи рассеивателя блок-фары, например, в дождливый день или при мойке автомобиля. Это нормальное явление. Конденсат должен исчезнуть через некоторое время после включения фар. Если он не исчезает, обратитесь в авторизованный сервисный центр для проведения проверки и ремонта. ◀

* - зависит от комплектации автомобиля

Действия в экстренной ситуации

Перегрев двигателя



- Если двигатель перегрелся, не продолжайте движение во избежание повреждения двигателя. Кроме того, возможно возгорание автомобиля.
- Капот можно открывать только после прекращения выделения пара или вытекания охлаждающей жидкости из моторного отсека.
- Не снимайте крышку расширительного бачка при высокой температуре двигателя и радиатора.
- При работающем двигателе не допускайте касания рук и одежды с вентилятором охлаждения и ремнем привода вспомогательных агрегатов. ◀

При перегреве двигателя необходимо принять следующие меры:

1. Остановите автомобиль в безопасном месте на обочине дороги, выключите кондиционер, включите аварийную световую сигнализацию, переведите рычаг селектора в парковочное положение (P)* и задействуйте стояночный тормоз.
2. Если перегрев двигателя вызван длительным подъемом в гору в жаркий день, дайте двигателю поработать на холостом ходу, пока не погаснет индикатор температуры охлаждающей жидкости.
3. Проверьте на слух и визуально, идет ли пар или вытекает ли охлаждающая жидкость из моторного отсека.
4. Если жидкость не выплескивается наружу, перегрев может быть вызван неисправностью вентилятора охлаждения или низким уровнем охлаждающей жидкости. Как можно скорее обратитесь в авторизованный сервисный центр для выполнения технического обслуживания.

Высвобождение застрявшего автомобиля

Чтобы высвободить автомобиль, застрявший в снегу, грязи, песке или мягком грунте, выполните следующие действия:

1. Убедитесь в отсутствии людей и препятствий спереди и сзади автомобиля.
2. Поверните рулевое колесо влево и вправо, чтобы расчистить область вокруг передних колес.
3. Включите передачу переднего или заднего хода и медленно подайте автомобиль вперед или назад.
4. Если автомобиль не удалось высвободить после нескольких попыток, обратитесь в специализированную службу эвакуации.



При «раскачивании» застрявшего автомобиля вперед-назад автомобиль может внезапно высвободиться и выехать вперед или назад. Водитель должен постоянно контролировать ситуацию во избежание получения травм. Если поблизости от автомобиля находятся люди, не применяйте описанный выше прием.

Чтобы при «раскачивании» автомобиля не допустить повреждения коробки передач и других компонентов, необходимо соблюдать следующие меры предосторожности:

- Перед включением режима переднего или заднего хода не нажимайте педаль акселератора.
- Не допускайте чрезмерной пробуксовки колес. ◀

Аварийное выключение двигателя*

Если при возникновении экстренной ситуации во время движения необходимо выключить двигатель, нажмите и удерживайте в течение 2 с пусковой переключатель или несколько раз подряд быстро нажмите пусковой переключатель.



Не используйте функцию аварийного выключения двигателя при нормальных условиях, в противном случае можно потерять управление автомоби-

* – функция может полностью или частично отсутствовать в комплектации Вашего автомобиля

лем. Если необходимо остановить двигатель в экстренной ситуации, снизьте скорость движения до минимума перед выполнением этой операции. ◀

Система вызова экстренных оперативных служб*

Система использует встроенный контроллер, отслеживающий сигналы столкновения и выполняемые вручную пользователем экстренные вызовы, и отправляет данные о местоположении и направлении движения автомобиля, данные об автомобиле и пр. в центр управления через сеть мобильной связи для направления к месту аварии соответствующих экстренных служб.

Условия активации системы вызова экстренных оперативных служб:

1. Контроллер обнаружил сигнал срабатывания подушек безопасности.

2. Кнопка SOS удерживается нажатой. При соблюдении любого из вышеперечисленных условий система активируется и отправляет информацию в центр управления по голосовому каналу и одновременно выполняется аварийный исходящий вызов. Центр управления подтверждает информацию о происшествии и запрашивает помощь служб экстренного реагирования. После подтверждения соответствующей информации центр управления завершает вызов.

Вариант I

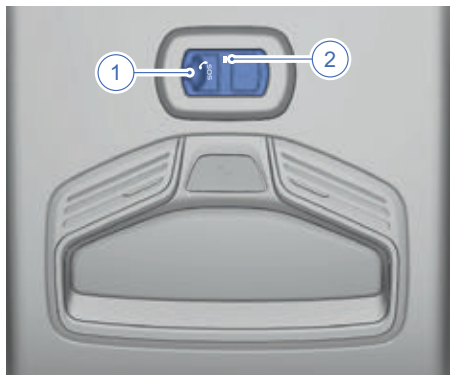

Вариант II

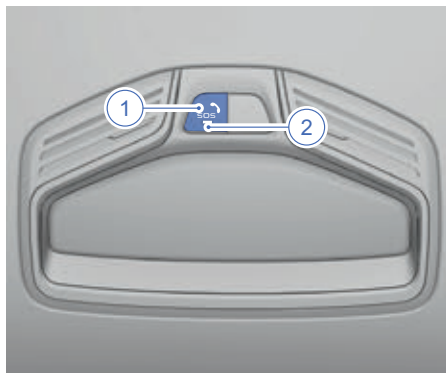

1. Кнопка SOS

2. Индикатор SOS

Если необходимо вручную активировать систему вызова экстренных оперативных служб, откройте защитную крышку и нажмите кнопку SOS на панели управления освещением салона. Индикатор SOS будет показывать статус системы и статус вызова. Если система работает исправно, пользователь может выполнить голосовой вызов.



Следующие условия (помимо прочих) могут нарушить нормальную работу системы вызова экстренных оперативных служб:

- Сетевое оборудование автомобиля или аудиосистема неисправны или повреждены.
- Сигнал мобильной сети слишком слабый, имеются помехи, экранирование и т. п.
- Если повреждено GPS-оборудование или автомобиль находится в месте со слабым сигналом (например, на подземной стоянке, в тоннеле, в гористой местности), определить местоположение автомобиля невозможно.
- В случае незначительного столкновения или несрабатывания подушек безопасности автоматический вызов экстренных служб не будет выполнен, но можно осуществить экстренный вызов вручную или другим способом.

- Экстренные службы не смогут прибыть для оказания помощи в условиях массовых беспорядков, пожара, наводнения, бури, взрывов, войны, действий государственной власти, распоряжений официальных органов управления, нарушений общественного порядка и при других обстоятельствах непреодолимой силы. ◀

Уход и техническое обслуживание

Регулярное техническое обслуживание

Рекомендуется постоянно следить за техническим состоянием автомобиля и поддерживать его на оптимальном уровне.

Ограничители открывания дверей

Ограничители открывания дверей необходимо регулярно смазывать, в противном случае при открывании и закрывании дверей может возникать посторонний шум.

Техническое обслуживание стекла верхнего люка*

Очищайте поверхность стеклянной панели люка с помощью моющего средства. Не используйте вязкие чистящие средства!

Техническое обслуживание верхнего люка*

- При частом использовании люка в ветреную погоду и в запыленной местности регулярно очищайте с помощью влажной губки уплотнители стеклянной панели люка от пыли и грязи.
- При длительной стоянке автомобиля или в том случае, если верхний люк не используется в течение длительного времени, на уплотнители проема люка можно нанести мелкодисперсный тальк или специальную смазку для уплотнителей.
- При мойке автомобиля проверяйте, не засорены ли уплотнители люка, дренажные отверстия и желоба пылью, листьями, ветками и прочими посторонними предметами. При обнаружении засорения выполните очистку.

Масла и рабочие жидкости

Открывание и закрывание капота

Открывание капота



1. Потяните на себя рукоятку открывания замка капота, которая находится в левом нижнем углу приборной панели со стороны водителя.

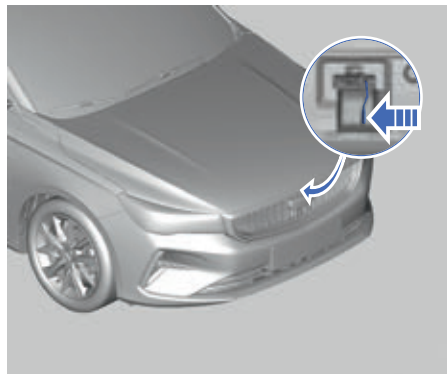

2. Нажмите ручку крюка замка капота в направлении стрелки, как показано на рисунке.

* – функция может полностью или частично отсутствовать в комплектации Вашего автомобиля

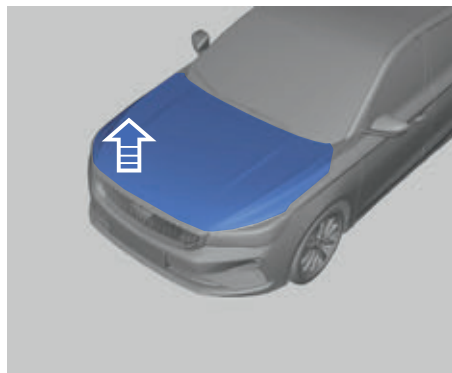

3. Поднимите капот. Извлеките из гнезда опорный стержень капота и подоприте им капот.

Закрывание капота

i Прежде чем закрыть капот, необходимо проверить, не остались ли в моторном отсеке инструменты, ветошь и т. п., а также убедиться в том, что все крышки заправочных горловин закрыты. ◀

1. Опустите капот до высоты, близкой к закрытому положению, а затем отпустите. Фиксация капота сопровождается характерным щелчком.
2. После закрывания капота убедитесь в том, что он надежно заблокирован, потянув его вверх за передний край.

Если капот заблокирован ненадежно, следует повторно открыть его и закрыть должным образом. Не допускается закрывать капот, непосредственно надавливая на него сверху.

! Запрещается начинать движение, если капот закрыт не полностью. ◀

Моторное масло

Проверка уровня и долив моторного масла

1. Остановите автомобиль на горизонтальной площадке, выключите двигатель и подождите несколько минут (двигатель должен быть прогрет до температуры 90 °С, а время ожидания составляет 10 мин).

2. Извлеките маслоизмерительный щуп двигателя, протрите его насухо бумажной салфеткой или чистой тканью и затем вставьте обратно до упора.

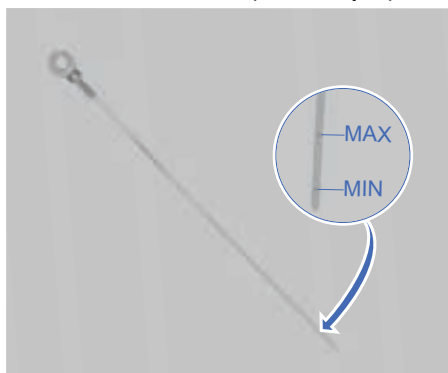

3. Снова извлеките маслоизмерительный щуп и определите уровень масла.
4. Если уровень моторного масла находится ниже метки MIN, снимите крышку маслоналивной горловины двигателя и долейте моторное масло с таким расчетом, чтобы его уровень составлял 3/4 между метками MIN и MAX на маслоизмерительном щупе двигателя.
5. Подождите несколько минут и снова проверьте уровень моторного масла. Если уровень моторного масла по-прежнему находится ниже метки MIN, долейте предписанное к применению моторное масло в необходимом количестве.
6. После завершения проверки установите маслоизмерительный щуп двигателя на место и закройте крышку маслоналивной горловины.

i В период обкатки нового двигателя возможен повышенный расход масла. Это нормальное явление. Выполняйте техническое обслуживание двигателя в соответствии с сервисной книжкой. ◀

Используйте моторное масло, рекомендованное и допущенное к применению СЗАО «БЕЛДЖИ».

Если возникает подозрение на повышенный расход масла (более 1 л на 1000 км пробега), обратитесь в авторизованный сервисный центр для проведения проверки. ◀

Утилизируйте отработанное моторное масло согласно требованиям законов по защите окружающей среды. ◀

Охлаждающая жидкость



При проверке уровня охлаждающей жидкости двигатель автомобиля должен находиться на горизонтальной площадке. Убедитесь в том, что уровень охлаждающей жидкости в расширительном бачке находится между отметками MAX и MIN. Если уровень охлаждающей жидкости опустился ниже отметки MIN, долейте охлаждающую жидкость в расширительный бачок в соответствии с установленной процедурой.

Прежде чем открывать герметичную крышку расширительного бачка охлаждающей жидкости, убедитесь в том, что система охлаждения (включая крышку расширительного бачка и верхний шланг радиатора) полностью остыла.



1. Медленно поверните герметичную крышку против часовой стрелки. Открывайте крышку только после того, как характерный шипящий звук прекратится. Шипящий звук указывает на то, что в бачке сохраняется давление.
2. Продолжая поворачивать крышку, снимите ее.
3. Медленно заливайте охлаждающую жидкость с таким расчетом, чтобы уровень жидкости находился между отметками MAX и MIN и не снижался.
4. Оставив крышку расширительного бачка открытой, запустите двигатель и подождите, пока верхний шланг радиатора не начнет нагреваться. В это время уровень охлаждающей жидкости в расширительном бачке может упасть. Если уровень охлаждающей жидкости находится ниже отметки MIN, добавьте необходимое количество охлаждающей жидкости в расширительный бачок с таким расчетом, чтобы уровень жидкости находился между отметками MAX и MIN на расширительном бачке.
5. Наблюдайте за снижением уровня охлаждающей жидкости в расширительном бачке и вовремя доливайте ее. Уровень охлаждающей жидкости в расширительном бачке должен оставаться между метками MAX и MIN.

6. Наблюдайте за выходным отверстием расширительного бачка. Если охлаждающая жидкость непрерывно вытекает из перепускного шланга расширительного бачка и уровень охлаждающей жидкости не опускается, затяните герметичную крышку расширительного бачка до очередной заправки охлаждающей жидкостью.

Используйте охлаждающую жидкость на основе этиленгликоля, одобренную СЗАО «БЕЛДЖИ». Гарантия СЗАО «БЕЛДЖИ» не распространяется на повреждения или отказы, связанные с использованием охлаждающей жидкости с ненадлежащим составом или пропорцией. ◀

Тормозная жидкость

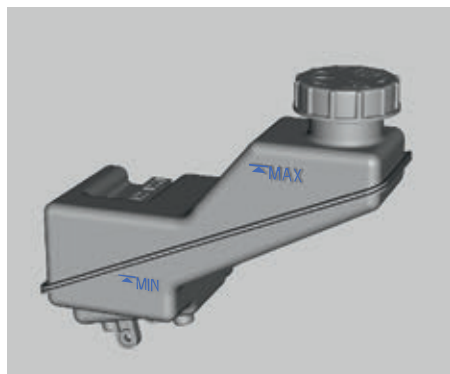

Периодически проверяйте уровень тормозной жидкости и следите за тем, чтобы он всегда находился между отметками MAX и MIN.

Если уровень тормозной жидкости опустился ниже отметки MIN, отверните крышку бачка и аккуратно долейте тормозную жидкость, не допуская ее перелива. При случайном проливе тормозную жидкость необходимо немедленно удалить, в противном случае могут быть повреждены детали в моторном отсеке.



- Тормозная жидкость вредна для организма человека. При случайном контакте незамедлительно промойте пораженный участок большим количеством воды. При случайном проглатывании тормозной жидкости немедленно обратитесь за медицинской помощью.
- Уровень тормозной жидкости может снижаться также в результате утечки. Как можно скорее обратитесь в авторизованный сервисный центр для выполнения технического обслуживания.
- Используйте тормозную жидкость, производитель и марка которой рекомендованы СЗАО «БЕЛДЖИ». Использование тормозной жидкости, отличной от предписанной, приведет к серьезным повреждениям деталей гидропривода тормозов, что негативно повлияет на эффективность торможения и длину тормозного пути. ◀

Омывающая жидкость

Долив омывающей жидкости

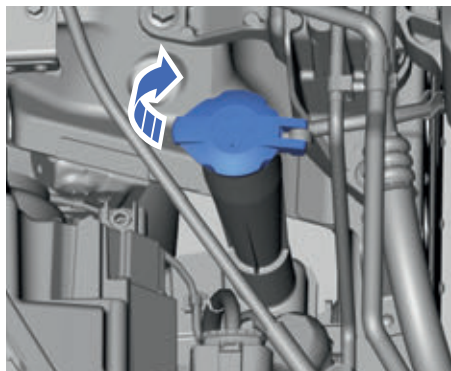

Чтобы добавить омывающую жидкость, откройте крышку заливной горловины с символом стеклоомывателя и долейте омывающую жидкость в необходимом количестве.

Точка замерзания омывающей жидкости должна быть на 10 °С ниже минимальной температуры для данной местности. ◀

Не добавляйте другие жидкости, например мыльный раствор, вместо омывающей жидкости, иначе возможно повреждение лакокрасочного покрытия кузова. Рекомендуется использовать высококачественную омывающую жидкость. ◀

Щетки стеклоочистителя

Замена щеток стеклоочистителя



- Смазка, силикон и нефтепродукты могут негативно повлиять на очищающие свойства щеток стеклоочистителя. Протирайте щетки теплой мыльной водой и регулярно проверяйте их состояние.
- Регулярно мойте лобовое стекло и избегайте использования щеток стеклоочистителя для удаления грязи и песка с лобового стекла, иначе это повлияет на эффективность очистки и сократит срок службы щеток стеклоочистителя.
- Обнаружив, что щетки стеклоочистителя затвердели или растрескались, стеклоочиститель оставляет царапины на стекле или не удаляет загрязнения на определенных участках, замените щетки стеклоочистителя.
- Регулярно очищайте лобовое стекло разрешенным к применению средством для очистки стекол. После замены щеток стеклоочистителя убедитесь в том, что новые щетки эффективно очищают лобовое стекло.
- Используйте только те щетки стеклоочистителя, технические характеристики которых аналогичны оригинальным щеткам.
- Если стеклоочиститель и лобовое стекло покрыты инеем, снегом или обледенели, то перед использованием стеклоочистителя следует очистить щетки и стекло от снега и льда, чтобы не допустить повреждения стеклоочистителя.
- Если лобовое стекло сухое или на его поверхности имеются твердые предметы, не используйте стеклоочиститель. В противном случае возможно повреждение щеток стеклоочистителя и лобового стекла. ◀

1

2

3

4

5

6

7

8

Замена щеток стеклоочистителя

1. Сразу после перевода замка зажигания из состояния ON в состояние LOCK или OFF либо перевода пускового переключателя в режим OFF переведите рычаг управления стеклоочистителем из положения «0» в положение однократного срабатывания стеклоочистителя на несколько секунд. Щетки стеклоочистителя переместятся в положение технического обслуживания*.
2. Отведите щетку стеклоочистителя от лобового стекла.

При отведенных от стекла щетках стеклоочистителя нельзя открывать капот, в противном случае возможно повреждение щетки переднего стеклоочистителя или капота. ◀

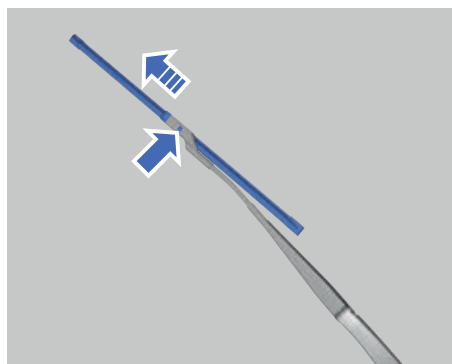

3. Удерживая нажатой кнопку фиксатора, потяните щетку стеклоочистителя в направлении стрелки и высвободите ее из рычага стеклоочистителя.
4. Снимите щетку стеклоочистителя.

Если не установить щетку стеклоочистителя, лобовое стекло будет повреждено при контакте с рычагом. На устранение повреждений, вызванных такими действиями, условия гарантии не распространяются. ◀

5. Чтобы установить щетку стеклоочистителя, выполните этапы 2–4 в обратном порядке.
6. После включения зажигания переведите рычаг управления стеклоочистителем в любое положение, и стеклоочиститель выйдет из режима технического обслуживания.

* – функция может полностью или частично отсутствовать в комплектации Вашего автомобиля

Аккумуляторная батарея

Техническое обслуживание аккумуляторной батареи

Ваш автомобиль оснащен необслуживаемой аккумуляторной батареей.



В выводах аккумуляторной батареи, клеммах и связанных с ними деталях содержится вредный для здоровья свинец и его соединения. После контакта с ними тщательно вымойте руки с мылом под проточной водой. ◀

Чтобы продлить срок службы аккумуляторной батареи и поддержать нормальное функционирование электрической системы автомобиля, необходимо соблюдать следующие рекомендации:

- При эксплуатации автомобиля в регионах с холодным климатом нельзя допускать чрезмерной разрядки аккумуляторной батареи, чтобы исключить замерзание электролита.
- Не допускайте избыточной зарядки аккумуляторной батареи или ее нахождения в разряженном состоянии в течение длительного времени.
- При понижении напряжения аккумуляторной батареи необходимо подзарядить ее от внешнего источника питания.
- Аккумуляторную батарею следует беречь от воздействия источников тепла и открытого огня. При зарядке аккумуляторной батареи и при обращении с ней необходимо обеспечить хорошую вентиляцию, чтобы предотвратить возможные травмы и ожоги.
- Чтобы исключить долговременную разрядку аккумуляторной батареи большим током, время работы стартера при каждом запуске двигателя не должно превышать 5 с, а интервал между двумя последовательными запусками должен составлять 10–15 с.
- Для исключения негативного воздействия вибрации аккумуляторная батарея должна быть надежно закреплена на автомобиле.

- Проверяйте надежность крепления кабельных клемм к выводам аккумуляторной батареи, чтобы исключить искрение, которое может привести к взрыву аккумуляторной батареи. Окислы и сульфаты, образующиеся в соединениях клемм с выводами аккумуляторной батареи, следует удалять, а клеммы покрывать специальной смазкой, чтобы предотвратить развитие коррозии.
- При стоянке автомобиля электрическая система будет потреблять значительное количество электроэнергии, поэтому длительный простой может привести к разрядке аккумуляторной батареи. Поэтому, помещая автомобиль на длительное хранение, необходимо отсоединить черный отрицательный (-) кабель от аккумуляторной батареи, чтобы предотвратить ее чрезмерную разрядку.
- Автомобиль должен храниться в прохладном, проветриваемом, чистом и сухом месте. Длительное хранение автомобиля в замкнутом пространстве с высокой влажностью воздуха ускоряет процесс образования ржавчины и старения деталей автомобиля. Выполняйте регулярное и своевременное техническое обслуживание автомобиля в соответствии с инструкциями и требованиями, изложенными в сервисной книжке.

Замена аккумуляторной батареи

Для замены следует использовать такую же аккумуляторную батарею (такого же типа и с такими же техническими характеристиками), которая была установлена на автомобиле изначально. Для проверки, снятия, замены и установки аккумуляторной батареи обратитесь в авторизованный сервисный центр.



После замены аккумуляторной батареи передайте снятую аккумуляторную батарею в авторизованный сервисный центр или в специальную организацию для утилизации в соответствии с требованиями действующего природоохранного законодательства. В аккумуляторной батарее содержится едкий кислотный раствор. При транспортировке и хранении аккумуляторной батареи следите за тем, чтобы ее верхняя часть находилась сверху. ◀



Кислота, содержащаяся в аккумуляторной батарее, может вызвать ожоги и стать причиной образования взрывоопасного водорода. Это может привести к травме или гибели. ◀

1

2

3

4

5

6

7

8

Шины

Техническое обслуживание шин

Проверка шин

Периодичность проверки шин

Проверяйте шины, включая шину запасного колеса, не реже одного раза в месяц.

Проверка состояния шин

Для проверки давления в шинах используйте специальный шинный манометр высокого качества. Давление воздуха следует проверять в холодном состоянии. Снимите колпачок с вентиля шины. Подсоедините наконечник шинного манометра к вентилю шины и измерьте давление. Если давление в холодной шине соответствует рекомендованному значению, указанному в справочной табличке, корректировать его не нужно. При недостаточном давлении в шине поднимите давление до рекомендованного значения. Если в шине избыточное давление, надавите на золотник в центре вентиля шины, чтобы выпустить воздух. Снова проверьте давление в шине с помощью манометра. Обязательно установите колпачок на вентиль шины. Колпачок вентиля предотвратит попадание пыли и влаги в вентиль и шину.

Износ шин

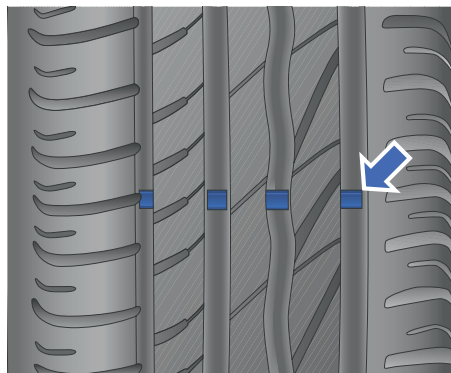

Индикатор износа становится видимым в том случае, если остаточная глубина протектора составляет 1,6 мм или менее.

При достижении предельного износа шин как можно скорее замените шины. Если обнаружен неравномерный износ шин или во время движения постоянно ощущается вибрация, обратитесь в авторизованный сервисный центр для проверки. При установке новых шин обязательно выполните их динамическую балансировку.



Продолжение эксплуатации шин с изношенным протектором или видимыми индикаторами износа приведет к увеличению тормозного пути, отказу рулевого управления, разрыву шин и т. п., что может стать причиной аварии. ◀



Утилизируйте изношенные шины в соответствии с действующими законами о защите окружающей среды. ◀



Если ваш автомобиль укомплектован запасным колесом, не заменяйте переднее колесо запасным. Для обеспечения безопасности вождения сначала замените поврежденное переднее колесо задним, а потом установите запасное колесо на место снятого заднего. После установки на автомобиль запасного колеса или штатного заднего колеса вместо переднего давление в шине установленного колеса на комбинации приборов будет отображаться некорректно, поскольку не выполнена инициализация системы контроля давления в шинах. Доставьте автомобиль в авторизованный сервисный центр для выполнения инициализации системы контроля давления и отображения корректного значения давления в шине с целью обеспечения безопасности движения. ◀

Давление в шинах



Табличка с рекомендуемым давлением в шинах размещена на внешней стороне центральной левой стойки автомобиля. На табличке указаны значения давления для передних, задних шин и шины запасного колеса.

 Эффективная работа шин достигается только в том случае, если давление воздуха в них соответствует норме. Как недостаточное, так и избыточное давление в шинах отрицательно сказывается на сроке службы шин и управляемости автомобиля, что может привести к потере контроля над автомобилем. ◀

Система контроля давления в шинах*

Система косвенного контроля давления в шинах

Система косвенного контроля давления в шинах контролирует снижение давления в шинах во время движения, отслеживая небольшую разницу в вибрации шин, частоте вращения колес и окружности их качения. Система своевременно оповещает водителя о снижении давления в шинах в целях предотвращения дорожно-транспортных происшествий, вызванных недопустимым давлением в шинах, обеспечивая тем самым безопасность вождения. При движении автомобиля со скоростью около 40 км/ч или выше система контроля давления в шинах начинает определять давление в шинах.

Если давление в одной или нескольких шинах автомобиля понизилось или в системе контроля давления в шинах возникла неисправность, на комбинации приборов загорается контрольная лампа неисправности системы TPMS.

- Калибровка системы косвенного контроля давления в шинах
Чтобы обеспечить нормальную работу системы контроля давления в шинах, необходимо определить опорное значение давления в шинах.

Калибровку системы необходимо выполнить в следующих случаях:

- После регулировки давления в одной или нескольких шинах.
- После замены одной или нескольких шин.
- После выполнения динамической балансировки колес.
- После изменения параметров шасси.
- После замены блока управления ESC (для некоторых моделей).
- При изменении температуры наружного воздуха более чем на 40 °С по сравнению с температурой предыдущей калибровки.
- Один раз в полгода или через десять тысяч километров пробега.

При калибровке удаляется текущее значение срабатывания предупреждения, запускается новый этап самообучения системы и устанавливается новое значение срабатывания предупреждения. Порядок калибровки следующий:

1. Отрегулируйте давление воздуха в шинах до значений, указанных в п. «Параметры шин» раздела «Технические параметры».
2. Включите зажигание или запустите двигатель.
3. На дисплее мультимедийной системы выберите «Настройки» — «Автомобиль» — «Система» — «Контроль давления в шинах» и нажмите кнопку калибровки системы контроля давления в шинах*.

 При запуске калибровки автомобиль должен быть неподвижным. ◀

* — функция может полностью или частично отсутствовать в комплектации Вашего автомобиля

4. Калибровка системы контроля давления в шинах выполняется во время движения. Процесс калибровки занимает некоторое время. Калибровка будет приостановлена после остановки или парковки автомобиля и автоматически возобновится после возобновления движения.
5. Система выдает всплывающее сообщение, и после подтверждения запускается гореть постоянно. Убедитесь в том, что давление воздуха во всех шинах соответствует требованиям и нажмите кнопку ОК.
6. Если калибровка не началась, контрольная лампа неисправности системы TPMS на комбинации приборов будет гореть постоянно. Следуйте вышеописанной процедуре для выполнения повторной калибровки.



Выполняйте калибровку системы контроля давления в шинах после замены колес и изменения давления в шинах. ◀



Если установлено неправильное опорное значение, система может не выдать аварийный сигнал при снижении давления в шине.

При установленных цепях противоскольжения система выдаст оповещение о ненормальном давлении в шинах после преодоления автомобилем некоторого расстояния; после снятия цепей и прохождения определенного расстояния нормальная работа системы возобновится. При этом предупреждение о низком давлении в шинах выдано не будет. При установке запасного колеса, зимних шин, неоригинальных шин и т. п. система контроля давления в шинах может работать некорректно ввиду разницы между новыми и оригинальными шинами. В этом случае возможны отклонения от нормы, например отсутствие предупреждений о снижении давления или выдача ложных аварийных сигналов. ◀

Система прямого контроля давления в шинах*

Система контроля давления в шинах оповещает водителя о необходимости проверить давление в шинах, включая соответствующую сигнальную лампу.

Включение контрольной лампы давления в шинах указывает на то, что давление по меньшей мере в одной шине отличается от нормы. Необходимо как можно скорее остановить автомобиль, проверить давление в шинах и отрегулировать его. Предписанное изготовителем автомобиля давление воздуха в холодных шинах указано в справочной табличке. Система контроля давления воздуха в шинах, установленная на автомобиле, сигнализирует о ненормальном давлении в шинах, однако не является заменой надлежащего технического обслуживания.



Запасное колесо не оснащено датчиком контроля давления. ◀



Если зимой на автомобиль были установлены зимние шины (без датчиков давления), на комбинации приборов отобразится сообщение о том, что датчики отсутствуют, и будет выдан предупреждающий сигнал о неисправности системы. ◀

* – функция может полностью или частично отсутствовать в комплектации Вашего автомобиля

Перестановка колес

Колеса необходимо переставлять через каждые 10 000 км пробега.

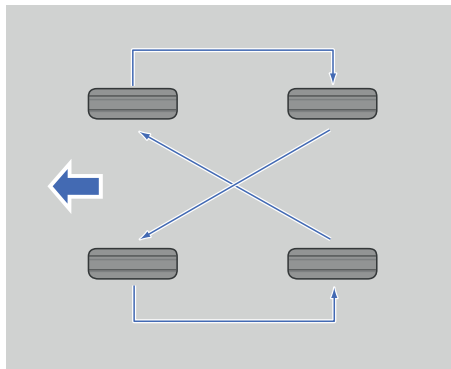

Выполняйте перестановку в указанной на рисунке последовательности при использовании шин с ненаправленным* рисунком протектора. После перестановки колес отрегулируйте давление в передних и задних шинах до значений, указанных в соответствующей справочной табличке.



- При перестановке колес не используйте компактное запасное колесо.
- Колеса необходимо устанавливать должным образом. После перестановки колес отрегулируйте давление в шинах. ◀

Углы установки и балансировка колес

Если наблюдается неравномерный износ шин или постоянный увод автомобиля с траектории прямолинейного движения, углы установки колес необходимо проверить. Если отмечается тряска автомобиля при движении по гладкой дороге, может понадобиться выполнить балансировку шин и колесных дисков. Обратитесь в авторизованный сервисный центр как можно скорее.

Действия при резком снижении давления в шине

Разрыв шины во время движения сопровождается нижеуказанными явлениями, при возникновении которых необходимо предпринять соответствующие меры:

1. Если лопнула передняя шина, будет иметь место увод автомобиля в сторону от прямолинейного движения. Отпустите педаль акселератора и крепко удерживайте рулевое колесо. Удерживайте автомобиль на полосе движения, а затем плавно нажмите на педаль тормоза, чтобы остановить автомобиль в максимально безопасном месте.
2. Если лопнула задняя шина, отпустите педаль акселератора. Поверните рулевое колесо в требуемом направлении, чтобы сохранить управление автомобилем. Несмотря на сильную тряску и шум, сохранить управление все же можно. Плавно нажмите на педаль тормоза, чтобы остановить автомобиль в максимально безопасном месте.

Обнаружив небольшую утечку воздуха из шины, выполните следующие действия:

1. Медленно двигайтесь на автомобиле в безопасное место, чтобы избежать дальнейшего повреждения шины и колесного диска.
2. Включите аварийную световую сигнализацию и установите знак аварийной остановки на расстоянии, предписанном правилами дорожного движения.
3. Замените колесо.



Чтобы обеспечить неподвижность автомобиля, примите следующие меры предосторожности:

- Включите стояночный тормоз.
- Переведите рычаг селектора в парковочное положение (P)*.
- Выключите двигатель. Не запускайте двигатель при поднятом автомобиле.
- Не позволяйте пассажирам оставаться в автомобиле.
- Прежде чем менять колесо, поместите упоры впереди и позади колес, которые опираются на землю. ◀

* – функция может полностью или частично отсутствовать в комплектации Вашего автомобиля

Мойка и чистка автомобиля

Мойка кузова

Своевременное мытье автомобиля полезно для защиты кузова и поддержания привлекательного внешнего вида. Прежде чем приступить к мойке автомобиля, выключите зажигание и припаркуйте автомобиль в прохладном месте. Не мойте автомобиль под прямыми солнечными лучами. Если автомобиль долго находился под прямыми солнечными лучами, перед мойкой необходимо дождаться остывания поверхности кузова.

При использовании автоматической мойки обязательно следуйте инструкциям оператора мойки.

 Во избежание повреждения лакокрасочного покрытия следует немедленно удалять с поверхности коррозионные вещества (птичий помет, смолу, насекомых, битумные пятна, соль, промышленную пыль и т. д.). При необходимости удалите битумные пятна и застывшие масляные пятна с помощью технического спирта, затем немедленно промойте кузов водой с мягким нейтральным мылом, чтобы удалить спирт. Запрещается использовать химические растворители, содержащие этанол, или сильные моющие средства для очистки рассеивателей световых приборов снаружи во избежание их повреждения. ◀

Мойка автомобиля с помощью моющей машины высокого давления

- Перед мойкой автомобиля убедитесь в том, что лючок топливозаправочной горловины закрыт должным образом.
- Мойте автомобиль в строгом соответствии с инструкциями по использованию мойки высокого давления, уделяя особое внимание рабочему давлению и расстоянию распыления. Если используется моющая машина высокого давления, сопло должно находиться на расстоянии не менее 30 см

от поверхности кузова. Непрерывно перемещайте сопло и не распыляйте воду на одно и то же место, так как это может привести к их повреждению.

- Не используйте многосопловую систему для мойки автомобиля.
- Не допускайте, чтобы сопло было направлено на моторный отсек напрямую или косвенно. Струя воды под высоким давлением может вызвать повреждение электрических компонентов в моторном отсеке или привести к сбою в работе некоторых компонентов.
- Не направляйте сопло водяного пистолета на разъемы в нижней части шасси для промывки.
- Не используйте воду под высоким давлением или паровую машину для очистки камер и датчиков во избежание их повреждения.
- Не распыляйте воду на окрашенные бамперы и мягкие детали, например резиновые шланги, пластмассовые детали и изоляционный материал, с близкого расстояния.

Мойка автомобиля на автоматической мойке

- Перед началом мойки на автоматической мойке проверьте автомобиль вместе с оператором на наличие дополнительно установленных деталей и следуйте рекомендациям оператора.
- Перед мойкой сложите наружные зеркала заднего вида.
- Прочность лакокрасочного покрытия кузова автомобиля позволяет выполнять мойку автоматической моющей машиной, но необходимо учитывать ее воздействие на краску. Воздействие зависит от конструкции моющей машины, чистящей щетки, степени очистки воды, типа моющего средства и растворителя для воска. Если лакокрасочное покрытие кузова автомобиля потемнело или оцарапано после мойки, следует немедленно сообщить об этом оператору.

- Выбирая автоматическую мойку, отдавайте предпочтение бесконтактной автомойке. В автомойке такого типа нет деталей (щеток и т. д.), которые могут касаться поверхности автомобиля.

Чистка салона

Регулярная чистка салона помогает поддерживать опрятный вид внутреннего пространства автомобиля. Внутри салона скапливаются пыль и грязь, что приводит к повреждению напольного покрытия, тканевой или кожаной обивки и пластмассовых деталей. Пятна следует удалять как можно быстрее, особенно на светлой внутренней отделке, так как они могут быстро затвердеть при очень высокой температуре.

Удаляйте пыль с небольших кнопок и ручек кнопок маленькой мягкой кистью.

Для очистки внутренней отделки автомобиля используйте только профессиональные чистящие средства, иначе возможны необратимые повреждения. Чтобы не допустить чрезмерного распыления чистящего средства, распыляйте его на чистую ветошь. Случайно распыленное на какие-либо предметы внутри автомобиля чистящее средство следует немедленно удалить.

Температура пистолета, используемого для нанесения защитной пленки, очень высока. Необходимо иметь в виду, что во время наклеивания защитной пленки методом нагрева ни в коем случае нельзя нагревать внутреннюю отделку, иначе она будет повреждена.

 Очистка автомобильных стекол с помощью абразивных чистящих средств может привести к появлению царапин на стеклах и (или) повреждению обогревателя заднего стекла. Для очистки автомобильных стекол используйте только мягкую ткань и чистящее средство для стекол. ◀

Чистящее средство содержит растворитель, пары которого могут конденсироваться внутри салона. Перед использованием чистящего средства прочитайте и соблюдайте инструкции по безопасности, приведенные на этикетке.

Во время очистки автомобильного салона откройте двери и окна, чтобы обеспечить интенсивную вентиляцию.

При очистке внутренней отделки обратите внимание на следующее:

- Не используйте бритвенные лезвия и другие острые предметы для удаления грязи с элементов внутренней отделки.
- Не используйте жесткие щетки. Они могут повредить внутреннюю отделку автомобиля.
- Не прикладывайте силу при очистке поверхности ветошью. Чрезмерное усилие не только не способствует более тщательной очистке, но может стать причиной повреждения отделки.
- Используйте только мягкое нейтральное мыло. Не применяйте сильные моющие средства или обезжиривающее мыло. Избыточное количество мыла может оставлять следы, на которых скапливается пыль.
- Не смачивайте элементы отделки при очистке.
- Использование органических растворителей, таких как керосин или спирт, может привести к повреждению внутренней отделки.

Тканевая обивка / напольное покрытие

Для удаления пыли и рыхлых загрязнений используйте пылесос с мягкой щеткой. Стойкие пятна следует в первую очередь попытаться удалить чистой водой с добавлением соды. Выберите подходящий метод для удаления пятен:

- Для удаления пятен от жидкостей: аккуратно промокните остаток пятна салфеткой, чтобы влага полностью впиталась в салфетку.
- Для удаления затвердевших пятен: уберите пятно вручную, затем удалите остатки пылесосом.

Порядок очистки:

1. Смочите чистую безворсовую белую ткань чистой водой или водой с добавлением соды.
2. Выжмите ткань, чтобы удалить избыточную влагу.
3. При удалении пятен аккуратно трите от краев к середине, пока на ткани не останется пятен.
4. Если пятно не удаётся удалить, попробуйте повторить описанные выше операции с использованием мыльной воды.

Если пятно невозможно удалить, попытайтесь воспользоваться чистящим средством для синтетических тканей или моющим средством. Прежде чем использовать эти средства, испытайте стойкость окраски на небольшом, скрытом от взгляда участке. Если местный чистящий эффект удовлетворителен, такое чистящее средство можно использовать для очистки всей поверхности. После очистки можно воспользоваться бумажным полотенцем для удаления лишней влаги, оставшейся в ткани или ковровом покрытии.

Очистка кожаной обивки

Удалить пыль можно мягкой тканью, смоченной в воде. Если необходима более тщательная очистка, используйте мягкую ткань, смоченную в нейтральном мыльном растворе. Кожа должна высыхать на воздухе естественным путем. Не подвергайте ее нагреву для ускорения высыхания. Не применяйте паровой очиститель.

Не используйте чистящие средства или составы для придания блеска при уходе за кожей. В противном случае внешний вид внутренней отделки и тактильные ощущения от нее могут измениться без возможности восстановления. Не используйте для очистки внутренней отделки автомобиля средства на основе силикона и воска или средства, содержащие органические растворители, так как это может привести к неравномерному блеску кожи и ухудшению внешнего вида внутренней отделки. Ни в коем случае не используйте для ухода за кожей крем для обуви.

Очистка приборной панели и пластмассовых деталей

Не используйте чистящие средства или составы для придания блеска при уходе за пластмассовыми поверхностями. В противном случае внешний вид внутренней отделки и тактильные ощущения от нее могут измениться без возможности восстановления. Некоторые имеющиеся в продаже средства могут усилить глянец приборной панели и привести к появлению отражений на лобовом стекле, что может серьезно повлиять на обзор через лобовое стекло.



Примечание: запрещается использовать для очистки салона чистящие средства, содержащие спирт или иные сильные химические компоненты. ◀

Идентификация автомобиля

Идентификационный номер автомобиля

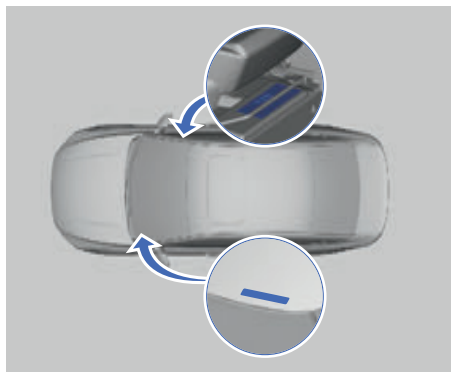

Номер VIN выбит на поперечине под передним пассажирским сиденьем. Чтобы увидеть номер, сдвиньте сиденье назад до упора и поднимите защитную крышку. Также номер VIN находится на кронштейне кузова в левом нижнем углу лобового стекла и виден через лобовое стекло.

 При обращении в авторизованный сервисный центр сообщите номер VIN. Если номер

VIN на кузове автомобиля поврежден, своевременно обратитесь в авторизованный сервисный центр. ◀

Используйте диагностический прибор для считывания идентификационного номера автомобиля в авторизованном сервисном центре. Порядок выполнения операции приведен ниже:

1. Выключите зажигание.
2. Подключите диагностический прибор к диагностическому разъему OBD автомобиля.
3. Активируйте диагностическую программу. Запустите двигатель и коснитесь надписи Welcome.
4. Считывание номера VIN произойдет автоматически. Процедура выполняется специалистами авторизованного сервисного центра!

Сертификационная табличка автомобиля

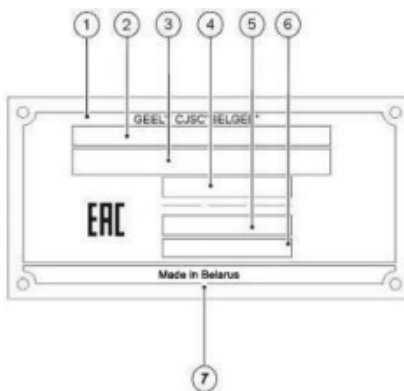

Табличка с данными содержит следующую информацию:

1. Наименование производителя:
СЗАО "БЕЛДЖИ"
2. Номер одобрения типа транспортного средства
3. Идентификационный номер автомобиля (VIN)
4. Допустимая максимальная масса одиночного ТС, кг
5. Допустимая максимальная нагрузка на переднюю ось, кг
6. Допустимая максимальная нагрузка на заднюю ось, кг
7. "Сделано в Беларуси"

1

2

3

4

5

6

7

8

Регистратор данных о событиях (EDR)*

Ваш автомобиль может быть оснащен регистратором данных о событиях (EDR), который соответствует действующим национальным стандартам. Регистратор используется для записи информации, относящейся к дорожно-транспортным происшествиям, такой как скорость автомобиля (сигнал поступает от датчиков и блоков управления автомобиля и позволяет судить о скорости движения автомобиля в момент столкновения), интенсивность торможения (позволяет судить о том, применял ли водитель торможение или нет) и т. п.

В случае столкновения автомобиля текущие данные о событии могут записываться вместо ранее сохраненных данных в хронологическом порядке. Регистратор EDR позволяет соответствующему персоналу оценить состояние автомобиля в момент происшествия и обеспечивает соблюдение «БЕЛДЖИ» требований национального законодательства и других нормативных актов. Кроме того, «БЕЛДЖИ» может использовать записанную информацию для инженерных исследований в целях постоянного улучшения качества и повышения безопасности своей продукции.

В соответствии с национальным законодательством «БЕЛДЖИ» может раскрывать эти и другие сохраненные данные органам власти (например, полиции) или третьим лицам, которым предоставлено законное право на доступ к такой информации. Для считывания данных необходимо использовать специальное оборудование, соответствующее действующим стандартам. Специальное оборудование подключается к разъему OBD автомобиля или непосредственно к контроллеру EDR для извлечения данных. Считывать данные имеют право только уполномоченные лица или организации.

Доступ к оборудованию для считывания данных: при необходимости можно обратиться в авторизованный сервисный центр и получить разрешение у производителя для доступа к оборудованию с помощью сотрудников центра.

Номер двигателя

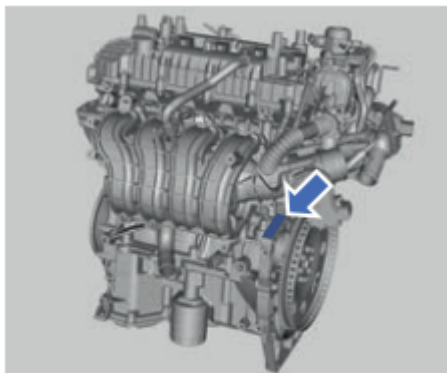

Номер двигателя выбит на блоке цилиндров рядом с коробкой передач (виден с передней стороны автомобиля).

* – функция может полностью или частично отсутствовать в комплектации Вашего автомобиля

Технические параметры

Характеристики и габаритные размеры автомобиля

Параметр	Единица измерения	Значение параметра
Длина автомобиля	мм	4638
Ширина автомобиля	мм	1822
Высота автомобиля	мм	1460

Весовые параметры автомобиля

Параметр	Единица измерения	1.5D + 5-ст. МКПП	1.5D + 6-ст. АКПП
Количество посадочных мест	Человек	5	5
Масса в снаряженном состоянии	кг	1270	1340
Допустимая максимальная масса	кг	1595	1665
Допустимая максимальная масса, приходящаяся на переднюю ось	кг	845	890
Допустимая максимальная масса, приходящаяся на заднюю ось	кг	750	775

 Буксировка прицепа не предусмотрена. ◀

Ходовые характеристики автомобиля

Параметр	Единица измерения	1.5D + 5-ст. МКПП	1.5D + 6-ст. АКПП
Расположение двигателя и тип привода	–	Переднее расположение двигателя, передний привод	Переднее расположение двигателя, передний привод

Основные характеристики двигателя

Параметр	Единица измерения	ВНЕ15-AFD
Рабочий объем	л	1,499
Максимальная мощность	кВт	90
Частота вращения коленчатого вала, при которой обеспечивается максимальная мощность	об/мин	6300
Максимальный крутящий момент	Н·м	152
Частота вращения максимального крутящего момента	об/мин	4000–5000

Экологический класс

Параметр	Значение параметра
Экологический класс	Euro VI

Экологические параметры

Параметр	Единица измерения	1.5D + 5-ст. МКПП	1.5D + 6-ст. АКПП
Количество выбросов CO ₂			
Городской цикл	г/км	177	191
Загородный цикл	г/км	104	126
Смешанный цикл	г/км	131	1499
Расход топлива			
Городской цикл	л/100 км	7,8	8,3
Загородный цикл	л/100 км	4,5	5,4
Смешанный цикл	л/100 км	5,8	6,4

 Фактические значения расхода топлива могут не соответствовать указанным в таблице вследствие отличия условий вождения от сертифицированных ездовых циклов. Факторы, которые могут повлиять на расход топлива и выбросы: загрузка автомобиля, давление в шинах, стиль вождения, скорость движения и интенсивность ускорения и т.п. ◀

Параметры шин

Параметр	Вариант I	Вариант II	Вариант III
Типоразмер шин	195/65 R15	195/55 R16	205/50 R17
Типоразмер шины запасного колеса	T115/70 R16	T115/70 R16	T115/70 R16
Допустимый динамический дисбаланс	≤8 г	≤8 г	≤8 г
Давление в передних шинах	230 кПа	240 кПа	230 кПа
Давление в задних шинах	230 кПа	240 кПа	230 кПа
Давление в шине запасного колеса	420 кПа	420 кПа	420 кПа

Рекомендуемые рабочие жидкости

Рекомендуемые рабочие жидкости и заправочные объемы

Позиция	Спецификация	Объем
Бензин	Допускается использовать неэтилированный бензин с октановым числом не ниже 92.	50* л
Моторное масло	SAE 0W-20, классификация API: класс SP или более высокий (для регионов с температурой ниже 40 °С)	4,3 – 4,5 л (сухой двигатель)
	SAE 5W-40, классификация API: класс SP или более высокий (для регионов с температурой выше 40 °С)	4,0 – 4,3 л (обычная замена)
Охлаждающая жидкость двигателя	Одобренная СЗАО «БЕЛДЖИ» охлаждающая жидкость на основе этиленгликоля	5-ст. МКПП: 6,3 – 6,5 л 6-ст. АКПП: 6,8 – 7,0 л
Рабочая жидкость автоматической коробки передач (6-ст. АКПП)	SINOPEC ATF-GS	7,3 – 7,5 л (сухая АКПП) 6,0 – 6,3 л (обычная замена)
Трансмиссионное масло (5-ст. МКПП)	Fuchs 75W-90 или Shell 75W-85	2,25 – 2,5 л (сухая МКПП) 2,0 – 2,3 л (обычная замена)
Тормозная жидкость	DOT4	0,8 – 0,9 л
Жидкость стеклоомывателя	Водный раствор с соответствующей концентрацией присадок на основе воды жесткостью менее 205 г/1000 кг	2,2 л

* – общий объем топливного бака

Указатель

А	
Аварийное выключение двигателя* ..	112
Аварийное отпирание дверей.....	96
Аварийное отпирание крышки багажника	97
Автоматическое запираение и отпирание дверей	15
Аккумуляторная батарея.....	120
Антиблокировочная система тормозов (ABS.....)	88
Б	
Багажник.....	57
Бесключевое запираение и отпирание дверей автомобиля*	13
Блок предохранителей в моторном отсеке.....	106
Блок предохранителей в салоне	109
Буксировка автомобиля	101
Буксировочная проушина.....	101
В	
Верхний люк*.....	51
Весовые параметры автомобиля	131
Вещевые отделения	53
Внутреннее зеркало заднего вида	48
Вождение автомобиля.....	73
Выбор детского удерживающего устройства	67
Выключатель аварийной световой сигнализации.....	95
Выключатель зажигания.....	17
Высвобождение застрявшего автомобиля.....	112
Г	
Графические обозначения	6
Д	
Действия в экстренной ситуации.....	112
Детские удерживающие устройства	67
Дистанционное запираение и отпирание дверей.....	14
Дистанционный ключ*	11
З	
Задние вещевые отделения	56
Задние сиденья.....	20
Замена колеса запасным	102
Замена ламп	111
Замена предохранителя.....	105
Замена щеток стеклоочистителя.....	119
Замена элемента питания ключа	97
Замок зажигания (запуск с помощью механического ключа)	17
Запирание и отпирание дверей автомобиля.....	13
Заправка автомобиля топливом.....	93
Заправка топливом.....	93
Запуск двигателя.....	77
Запуск двигателя (бесключевой запуск)*	78
Запуск двигателя (механическим ключом).....	77
Запуск двигателя от внешнего источника питания	99
Звуковой сигнал	44
Зеркала заднего вида.....	47
Знак аварийной остановки	95
Знакомство с автомобилем.....	7
И	
Идентификационный номер автомобиля.....	129
Иммобилайзер двигателя	13
Инструкции по буксировке	101
Инструкции по вождению	73
Информация о переключении передач.....	79, 80
Использование детского удерживающего устройства	69
К	
Ключ и противоугонная система.....	11
Кнопки на рулевом колесе*	45
Комбинация приборов	23
Комбинация приборов. Общие сведения (вариант I)	23
Комбинация приборов. Общие сведения (вариант II)	26
Комбинированный переключатель световых приборов	38
Комбинированный переключатель стеклоочистителей.....	42
Контрольные лампы и индикаторы	29

М	Р
Масла и рабочие жидкости 115	Рабочая тормозная система 85
Мойка и чистка автомобиля 126	Разъемы для зарядки устройств 57
Мойка кузова 126	Расположение подушек безопасности
Моторное масло 116	Регистратор данных о событиях (EDR)* 130
Н	Регулировка воздушных дефлекторов 36
Наружные зеркала заднего вида 47	Регулировка положения рулевого колеса 44
Настройки контроллера системы кондиционирования* 37	Регулярное техническое обслуживание 115
Номер двигателя 129	Режим движения 82
О	Режимы движения* 82
Обогрев рулевого колеса* 46	Рекомендуемые рабочие жидкости ... 133
Обогрев сидений* 22	Рекомендуемые рабочие жидкости и заправочные объемы 133
Оборудование кузова автомобиля 7	Ремни безопасности 59
Оборудование моторного отсека 10	Ремни безопасности.
Оборудование салона 8	Общие сведения 59
Общие сведения о подушках безопасности 62	Розетки электропитания 57
Окна 49	Рулевое колесо 44
Омывающая жидкость 119	С
О настоящем руководстве 5	Световые приборы 38
Освещение салона 41	Сертификационная табличка автомобиля 129
Основные характеристики двигателя 132	Сиденья 19
Открытие дверей 15	Система вызова экстренных оперативных служб* 113
Открытие и закрывание капота 115	Система интеллектуального круиз-контроля (СС) 83
Открытие и закрывание крышки багажника 15	Система интеллектуальной помощи вождению 83
Охлаждающая жидкость 117	Система кондиционирования воздуха 32
П	Система контроля тягового усилия (TCS) 89
Параметры шин 132	Система обзора при движении задним ходом* 92
Перегрев двигателя 112	Система помощи при начале движения на уклоне (HHC) 90
Передние вещевые отделения 53	Система помощи при парковке 90
Передние сиденья 19	Система помощи при парковке* 90
Переключение передач 79, 80	Система снижения токсичности выбросов 94
Переключение передач на автомобиле с 5-ступенчатой механической коробкой передач 79	Системы помощи водителю 85
Переключение передач на автомобиле с автоматической коробкой передач* . 80	Смарт-ключ* 11
Подушки безопасности 62	Солнцезащитный козырек 52
Пояснение 6	Солнцезащитный козырек и косметическое зеркало 52
Примечания для пользователей 5	Срабатывание подушек безопасности 65
Проверка и замена предохранителя . 105	
Процедура запуска двигателя от внешнего источника питания 99	
Пусковой переключатель (система бесключевого запуска двигателя)* 18	

Стеклоочиститель.....	42	Электронная система распределения тормозного усилия (EBD)	88	1
Стояночная тормозная система	85	Электронный усилитель экстренного торможения (EBA).....	89	
Т				
Технические параметры	131			2
Техническое обслуживание аккумуляторной батареи	120			
Техническое обслуживание шин.....	122			3
Тормозная жидкость	118			
Трехкомпонентный каталитический нейтрализатор.....	94			4
Трехточечный ремень безопасности... ..	60			
У				
Установка детского удерживающего устройства	70			5
Устройства аварийной сигнализации.. ..	95			
Устройство защиты от открывания двери детьми.....	17			6
Уход и техническое обслуживание	115			
Х				
Характеристики и габаритные размеры автомобиля.....	131			7
Ходовые характеристики автомобиля.....	131			
Ц				
Централизованное отпирание и запирание дверей изнутри салона ...	15			8
Ч				
Чистка салона	127			
Ш				
Шины.....	122			
Щ				
Щетки стеклоочистителя	119			
Э				
Экологические параметры	132			9
Экологический класс	132			
Электрические стеклоподъемники	49			10
Электрический обогрев лобового стекла / форсунок стеклоомывателя... ..	44			
Электрический усилитель рулевого управления (EPS)	90			11
Электронная система динамической стабилизации (ESC)	88			

