

Предисловие

1

Уважаемый владелец автомобиля марки Belgee!

Благодарим вас за доверие, оказанное компании Belgee, и за выбор автомобиля марки Belgee, главными преимуществами которого являются высокая безопасность

, комфортабельность, динамичность и экономичность. Предлагаая высокое качество продукции и услуг, мы искренне надеемся, что Вы сможете получить максимум удовольствия

от владения новым автомобилем.

2

Перед началом эксплуатации нового автомобиля внимательно изучите настоящее Руководство. Управление автомобилем осуществляйте в строгом соответствии с изложенными инструкциями. Это поможет Вам эффективно, правильно и безопасно эксплуатировать автомобиль, содержать его в технически исправном состоянии и поддерживать его рабочие характеристики на надлежащем уровне. Чем лучше Вы знакомы с особенностями Вашего автомобиля, тем больше удовольствия сможете получить от управления им.

3

В случае обнаружения каких-либо проблем во время эксплуатации автомобиля обратитесь к ближайшему официальному дилеру Belgee. Персонал дилера обеспечит вы-сококачественное техническое обслуживание и ремонт в кратчайшие сроки.

Проводите

обслуживание автомобиля у официальных дилеров Belgee в соответствии с графиком

технического обслуживания, предусмотренным прилагаемой сервисной книжкой.

4

Настоящее Руководство содержит информацию, актуальную на момент его опубликования. Belgee в одностороннем порядке оставляет за собой право на внесение

изменений в данный продукт без дополнительных уведомлений после опубликования настоящего Руководства. Вследствие большого разнообразия комплектаций некоторое оборудование, описанное в настоящем Руководстве, может не соответствовать фактическому оборудованию, установленному на купленный Вами автомобиль.

5

Belgee оставляет за собой право на окончательную интерпретацию сведений, изложенных в Руководстве.

6

С актуальной информацией Вы можете ознакомиться на официальном сайте <http://Belgee.ru>.

7

Настоящее Руководство является неотъемлемой частью самого автомобиля. При продаже автомобиля или передаче его в управление третьему лицу передайте также настоящее Руководство и сервисную книжку новому владельцу вместе с автомобилем.

Желаем Вам удачи и счастливого пути!

8

Сентябрь 2025г.

Все права защищены. Никакая часть настоящего Руководства не может быть воспроизведена в любой форме без письменного разрешения Belgee.

Примечание: иллюстрации в данном Руководстве приведены в качестве примера и предназначены только для справки. Фактический внешний вид автомобиля может отличаться от показанного.

Содержание

Введение в руководство по эксплуатации и идентификация автомобиля

7 Введение в руководство по эксплуатации

- 7 Примечания для пользователей
- 8 Рекомендации
- 8 Изображение
- 8 Модификации
- 8 Идентификация автомобиля
- 9 Расположение пластины с идентификационным номером автомобиля

Приборы и органы управления

11 Приборы и органы управления

13 Комбинация приборов

14 Циферблатный индикатор

- 14 Указатель температуры охлаждающей жидкости
- 14 Тахометр
- 14 Спидометр
- 15 Указатель уровня топлива

16 Маршрутный компьютер

- 16 Общий вид ЖК-дисплея
- 17 Настройка ЖК-дисплея
- 17 Бортовой компьютер
- 22 Настройка интерфейса бортового компьютера

29 Контрольные лампы и индикаторы

- 29 Положения контрольных ламп и индикаторов
- 30 Обозначение сигнальных ламп и индикаторов

- 33 Описание контрольных ламп и индикаторов

38 Лампы и индикаторы

- 38 Комбинированный переключатель освещения
- 40 Дневные ходовые огни
- 40 Функция задержки выключения света фар
- 40 Блок переключателей приборной панели

41 Стеклоочиститель и стеклоомыватель

- 41 Комбинированный переключатель управления стеклоочистителями
- 43 Датчик дождя*

43 Рулевое колесо

- 43 Подогрев рулевого колеса*
- 44 Кнопки на рулевом колесе

46 Зеркало заднего вида

- 46 Наружное зеркало заднего вида
- 48 Внутреннее зеркало заднего вида

49 Солнцезащитный козырек и косметическое зеркало

49 Звуковой сигнал

49 Окна

- 50 Электрические стеклоподъемники

52 Верхний люк*

- 52 Панорамный люк
- 53 Солнцезащитная шторка*

55 Оборудование салона

- 55 Передний плафон освещения салона
- 56 Задний плафон освещения салона
- 57 Лампа общей подсветки салона*
- 57 Лампа, включающаяся при открывании двери*
- 57 Лампа перчаточного ящика*
- 58 Подсветка ниши для ног*
- 58 Лампа вещевого отделения двери*

1

2

3

4

5

6

7

8

- 58 Лампа освещения багажного отделения*
- 59 Розетка электропитания
- 59 USB-разъемы*
- 60 Центральный подлокотник
- 61 Перчаточный ящик
- 61 Вещевое отделение
- 62 Отделение для очков*
- 62 Подстаканники
- 63 Потолочный поручень
- 63 Держатель для чеков
- 63 Микрофон

Система кондиционирования воздуха

64 Обогрев, вентиляция и кондиционирование воздуха

- 64 Система управления кондиционированием воздуха
- 65 Описание кнопок системы управления кондиционированием воздуха
- 66 Датчик света и солнечного излучения
- 67 Дефлекторы вентиляции
- 69 Регулируемый дефлектор вентиляции
- 69 Обслуживание системы кондиционирования воздуха
- 70 Длительное хранение автомобиля
- 70 Воздухозаборник
- 70 Фильтр системы кондиционирования и вентиляции
- 70 Система активного контроля качества воздуха*

Сиденья и защитные устройства

72 Сиденья

- 72 Подголовник
- 73 Передние сиденья
- 77 Задние сиденья
- 78 Параметры регулировки сиденья

- 79 Обогрев и вентиляция сиденья*
- 79 Подогрев задних сидений*
- 80 Регулировка поясничной опоры*

81 Ремень безопасности

- 81 Защитное действие ремней безопасности
- 82 Правильное положение на сиденье
- 84 Правильное использование ремней безопасности
- 85 Трехточечный ремень безопасности
- 86 Регулятор высоты крепления ремня безопасности
- 86 Преднатяжитель ремня безопасности*
- 87 Предупреждение, связанное с ремнем безопасности
- 87 Как пользоваться ремнем безопасности в период беременности
- 87 Проверка системы безопасности
- 88 Уход за ремнями безопасности
- 88 Замена системы ремней безопасности

88 Подушка безопасности

- 89 Расположение подушек безопасности
- 92 Срабатывание подушек безопасности
- 95 Контрольная лампа системы подушек безопасности
- 95 Замена системы подушек безопасности
- 95 Утилизация автомобиля

96 Детское удерживающее устройство

- 96 Подростки
- 98 Младенцы
- 100 Защитные устройства для детей
- 102 Установка детского удерживающего устройства
- 103 Установка детского удерживающего устройства

Запуск двигателя и вождение автомобиля

108 Ключ и противоугонная система

- 108 Электронный ключ
- 109 Замена элемента питания смарт-ключа

110 Противоугонная система

- 110 Иммоилайзер
- 110 Запирание и отпирание дверей

117 Запуск двигателя и вождение автомобиля

- 117 Переключатель СТАРТ/СТОП (система бесключевого запуска двигателя)
- 118 Пуск двигателя (система бесключевого запуска двигателя)
- 118 Процедура запуска двигателя
- 120 Система СТАРТ/СТОП*
- 120 Движение по инерции*
- 121 Если двигатель не запускается
- 122 Движение
- 126 Сигнализатор превышения скорости

127 Трехкомпонентный каталитический нейтрализатор

- 127 Требования к топливу
- 127 Требования к запуску двигателя
- 127 Требования к вождению

128 Предупреждение об опасности выхлопных газов двигателя

- 128 Система контроля токсичности выбросов
- 128 Отработавшие газы двигателя

129 Топливная система

- 129 Требования к топливу
- 130 Меры безопасности на автозаправочной станции
- 130 Заправочная горловина и заправка

132 Коробка передач

- 132 Автоматическая коробка переключения передач

136 Тормозная система

- 136 Рабочая тормозная система
- 137 Электронный стояночный тормоз (EPB)
- 139 Функция автоматического удержания стояночного тормоза (AUTO HOLD)

140 EBS (Электронная система управления тормозами)

- 140 Антиблокировочная система тормозов (ABS)
- 140 Электронная система распределения тормозного усилия (EBD)

141 Усилитель экстренного торможения

- 141 Система электронного контроля устойчивости (ESC)
- 141 Сигнал аварийной остановки (ESS)
- 142 Гидравлическая система экстренного торможения (HBA)
- 142 Система контроля движения под уклон (HDC)
- 143 Система помощи при начале движения на уклоне (HHC)
- 143 Система контроля тягового усилия (TCS)
- 144 Система полного привода*

145 Система помощи при парковке*

- 145 Работа системы
- 149 Камера заднего вида*
- 150 Система кругового обзора вида 360° с высоты птичьего полета*

152 Система автоматического экстренного торможения (AEB)*

- 152 Активация режима
- 153 Активация
- 154 AEB-Ped

1

2

3

4

5

6

7

8

- 154 Выключение и неисправность
- 155 Интеллектуальный пилот (ICC)***
 - 158 Выбор функции
 - 159 Активация
 - 163 Радар среднего радиуса действия*
 - 164 Передняя камера*
- 165 Система адаптивного круиз-контроля (ACC)***
 - 168 Выбор функции
 - 168 Активация и настройка скорости
 - 169 Настройка временного промежутка
 - 170 Увеличение скорости при активированной системе ACC
 - 170 ACC
 - 171 Уменьшение скорости при активированной системе ACC
 - 171 Восстановление заданной скорости
 - 171 Деактивация
 - 172 Невозможность обнаружения
 - 172 Радар среднего радиуса действия
- 173 Система круиз-контроля**
 - 173 Настройка круиз-контроля
 - 174 Настройка скорости
 - 174 Восстановление заданной скорости
 - 174 Ускорение в режиме круиз-контроля
 - 175 Снижение скорости при активированном круиз-контроле
 - 175 Обгон в режиме круиз-контроля
 - 175 Использование круиз-контроля на уклоне
 - 175 Выключение круиз-контроля
 - 175 Очистка памяти скорости
- 176 Система удержания в полосе (LKA)***
 - 176 Функции
 - 177 Активация режима
 - 177 Выбор функции
 - 178 Экраны LDA
- 179 Уведомление об отпускании рулевого колеса
- 179 Функция информирования об ограничении скоростного режима (SLIF)***
 - 180 Активация режима
 - 180 Изображения знаков ограничения скорости
 - 180 Сигнализатор превышения скорости
- 181 Напоминание об усталости водителя***
- 182 Система интеллектуального управления дальним светом фар (IHBC)***
- 183 Погрузка**
 - 183 Карман для бумаг на спинке сиденья
 - 183 Защитный экран для багажа
 - 184 Багажник
 - 184 Рейлинги на крыше
- Действия в чрезвычайной ситуации**
- 185 Устройство аварийной сигнализации**
 - 185 Аварийная световая сигнализация
 - 185 Знак аварийной остановки
- 186 Система вызова экстренных оперативных служб (ЭРА-ГЛОНАСС)**
- 188 Запуск двигателя от внешнего источника питания**
 - 188 Запуск двигателя автомобиля от внешнего источника питания
- 190 Буксировка автомобиля**
 - 190 Рекомендации по буксировке
 - 191 Буксировочная проушина

193 Замена шин

- 193 Извлечение запасного колеса и инструментов
- 193 Снятие спущенной шины и установка запасной
- 195 Хранение спущенной шины, запасной шины и бортового инструмента

196 Замена предохранителя

- 196 Расположение и обозначение предохранителей
- 196 Блок предохранителей моторного отсека
- 199 Блок предохранителей в салоне
- 202 Проверка и замена предохранителя

202 Замена ламп

- 203 Приборы внутреннего освещения

204 Перегрев автомобиля

205 Автомобиль застрял

- 205 Выключение двигателя
- 205 Высвобождение застрявшего автомобиля

Техническое обслуживание автомобиля

206 Техническое обслуживание

- 206 Регулярное техническое обслуживание

210 Капот двигателя

- 210 Открывание капота
- 210 Закрывание капота

211 Моторный отсек

212 Двигатель

- 212 Проверка уровня и долив моторного масла
- 213 Воздушный фильтр двигателя / фильтрующий элемент

214 Система охлаждения

- 215 Проверка уровня охлаждающей жидкости

- 215 Заполнение расширительного бачка охлаждающей жидкостью

216 Тормозная система

- 217 Ход тормозной педали
- 218 Замена деталей тормозной системы
- 218 Тормозная жидкость

220 Система рулевого управления с гидроусилителем

- 220 Электрический усилитель рулевого управления (EPS)

221 Блок-фара

- 221 Запотевание передней блок-фары

221 Аккумуляторная батарея

- 221 Использование и техническое обслуживание аккумуляторной батареи
- 222 Проверка состояния аккумуляторной батареи
- 222 Замена аккумуляторной батареи
- 223 Хранение автомобиля

223 Стеклоомыватель

- 223 Рекомендации по выбору жидкости стеклоомывателя
- 223 Долив жидкости стеклоомывателя

224 Стеклоочиститель

- 224 Щетки стеклоочистителя
- 225 Замена щетки стеклоочистителя

226 Шины

- 226 Зимние шины
- 226 Давление воздуха в шинах
- 227 Периодичность проверки шин
- 227 Проверка состояния шин
- 227 TPMS (контроль давления в шинах)
- 228 Проверка и перестановка колес
- 229 Периодичность замены шин
- 229 Покупка новых шин
- 230 Использование шин или колес разного размера
- 230 Углы установки и балансировка колес
- 230 Замена колесного диска

1

2

3

4

5

6

7

8

-
- 231 Повторное использование бывших в эксплуатации дисков
 - 231 Антипробуксовочные цепи
 - 232 Спустившаяся шина

233 Чистка и уход за автомобилем

- 233 Очистка автомобиля снаружи
- 234 Внутренняя очистка автомобиля

Технические данные

238 Характеристики и габаритные размеры автомобиля

239 Весовые параметры автомобиля

240 Основные характеристики двигателя

241 Экологические параметры

242 Колеса и шины Тип запасного колеса

- 242 Тип запасного колеса

- 242 Допустимый динамический дисбаланс шин

- 242 Давление воздуха в холодных шинах

243 Рекомендованная жидкость и заправочный объем

Введение в руководство по эксплуатации

Примечания для пользователей

1. Ваш автомобиль оснащен антиблокировочной системой тормозов (ABS). В случае резкого торможения всегда полностью нажимайте на педаль тормоза, избегайте прерывистого торможения.
2. Необходимо регулярно проверять давление воздуха в шинах и их износ, следуя рекомендациям, приведенным в данном Руководстве.
3. Чтобы продлить срок службы Вашего автомобиля, используйте только рекомендованные масла и рабочие жидкости. Выполняйте техническое обслуживание в соответствии с требованиями, изложенными в сервисной книжке.
4. Ваш автомобиль оборудован подушками безопасности. В целях безопасности запрещается располагать детское удерживающее устройство лицом назад на сиденьях с передними подушками безопасности (в активированном состоянии).
5. В целях безопасности запрещается снимать детали и компоненты автомобиля, в особенности те, что располагаются на шасси. Новые крепления могут иметь контрольное покрытие, что делает их повторное использование после снятия невозможным.
6. Не следует оставлять автомобиль в неподвижном состоянии с включенным двигателем во избежание отравления выхлопными газами и ущерба здоровью.
7. Длительная работа двигателя неподвижного автомобиля на холостом ходу, особенно на повышенных оборотах, может привести к перегреву элементов выпускной системы. В свою очередь, это может стать причиной повы-

шенного нагрева или возгорания как прилегающих элементов конструкции, так и находящейся под автомобилем поверхности. Во избежание риска серьезной неисправности, возникновения пожара или угрозы жизни и здоровью людей не допускайте длительной работы двигателя на холостом ходу и/или с повышенными оборотами холостого хода.

8. Строго запрещены изменения продуктов марки Belgee или установка неоригинальных запчастей. Изготовитель и импортер не несут ответственности за прямые или косвенные убытки, вызванные изменением продуктов марки или установкой неоригинальных запасных частей.
9. Запрещается устанавливать дополнительные аксессуары, которые могут вносить помехи в работу радиоприемника или электросистемы автомобиля.
10. Любые дополнительные аксессуары не должны создавать помехи в работе радиоприборов. При обнаружении радиопомех следует отключить прибор до тех пор, пока причина не будет устранена.
11. Полноприводная версия Belgee X70

Про оснащена инновационной системой 48V EMS. Она включает в себя стартер-генератор с ременным приводом, преобразователь постоянного тока и 48-вольтовый литий-ионный аккумулятор. При определенных условиях движения система использует рекуперацию энергии и обеспечивает дополнительную мощность и крутящий момент для улучшения динамики автомобиля и снижения расхода топлива. Когда двигатель внутреннего сгорания работает или автомобиль находится в режиме рекуперации энергии, происходит зарядка аккумулятора.

1

2

3

4

5

6

7

8

Рекомендации

Предупреждение

 Игнорирование предупреждений может привести к получению травмы или летальному исходу. Убедитесь, что действуете строго в соответствии с инструкциями подобного типа, или примите данную информацию к сведению.

Внимание

 Инструкции подобного типа содержат описание проблем, на которые следует обратить внимание, чтобы избежать повреждения автомобиля.

Примечание

 Инструкции подобного типа содержат описания, которые помогут Вам эффективнее использовать автомобиль.

Экологическая безопасность

 Инструкции подобного типа содержат описания мероприятий по защите окружающей среды.

Примечание (*)

Символ «*» после заголовка или наименования означает, что описываемое устройство или функция установлены только на отдельных моделях. Ваш автомобиль может не иметь такую конфигурацию.

Изображение

 Описание объекта

 Направление движения объекта

 Направление вращения объекта

 Действия подобного типа запрещены или нежелательны

Модификации

Данное руководство предназначено для всех модификаций и включает в себя технические характеристики и описание как стандартного, так и дополнительного оборудования. Поэтому некоторые положения данного руководства не будут соответствовать оборудованию, имеющемуся на Вашем автомобиле.

Идентификация автомобиля

При обращении в авторизованный сервисный центр Belgeе необходимо предоставить идентификационный номер автомобиля (VIN). В случае обращения ремонта по двигателю или коробке передач от вас может потребоваться указать номер агрегата.

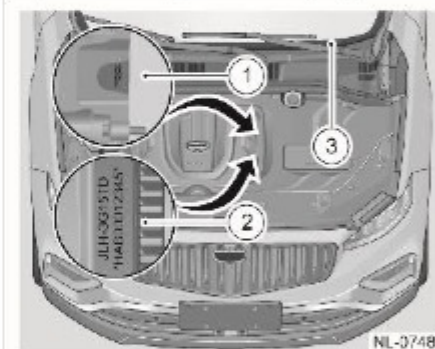

1. Номер коробки передач*
2. Номер двигателя
3. Идентификационный номер автомобиля (VIN)

Расположение пластины с идентификационным номером автомобиля

Расположение номера двигателя

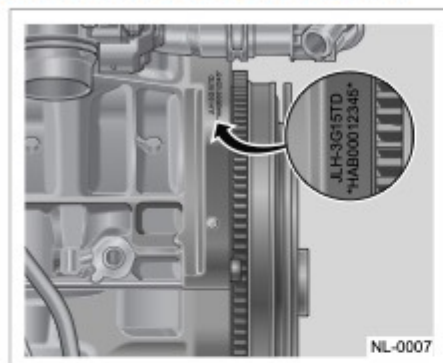

Номер двигателя выбит на блоке цилиндров рядом с коробкой передач (виден с передней стороны автомобиля).

Расположение номера коробки передач

6AT

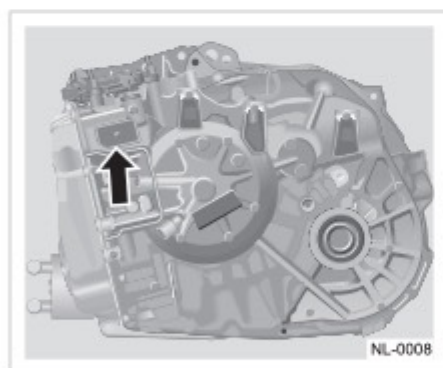

7DCT

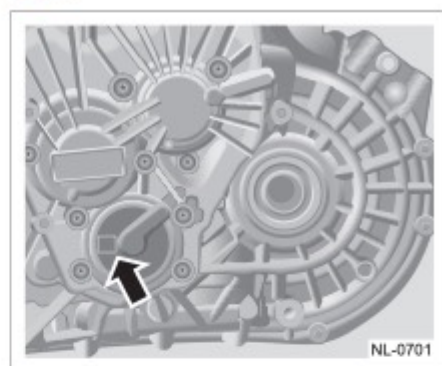

Расположение VIN

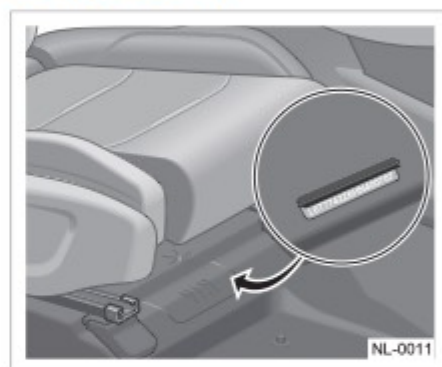

VIN нанесен на поперечине под передним правым сиденьем. Вы можете увидеть VIN, сдвинув переднее правое сиденье назад до упора и открыв защитную крышку.

 Пожалуйста, обратитесь в авторизованный сервисный центр Belgee для проверки и выполнения ремонта в случае, если VIN, нанесенный на нижнюю часть сиденья переднего пассажира, поврежден. ◀

Идентификационный номер на заводской табличке:

1

2

3

4

5

6

7

8



Идентификационный номер автомобиля состоит из 17 символов и содержит следующую информацию: код производителя, год выпуска, тип и номер кузова автомобиля, номер двигателя, завод-изготовитель и т. д.

Чтение VIN

Идентификационный номер автомобиля можно прочесть с помощью специального скан-тестера Belgee в авторизованном сервисном центре Belgee. Подробную процедуру смотрите ниже.

1. Переведите электронный ключ в положение OFF.
2. Подключите специальный скан-тестер в диагностический разъем OBD.
3. Активируйте диагностическую программу, и подключитесь к автомобилю.
4. Затем будет автоматически считан идентификационный номер.

Считывание VIN должно выполняться профессионалами по техническому обслуживанию из уполномоченной станции технического обслуживания. Если это будет делать неуполномоченный человек, результатом может стать повреждение автомобиля. ◀

Сертификационный знак автомобиля

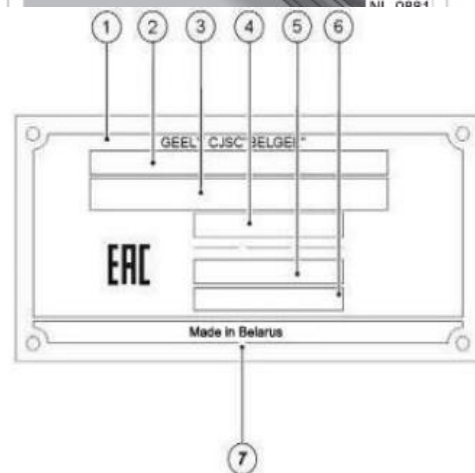

Табличка с данными содержит следующую информацию:

1. Наименование производителя:
СЗАО "БЕЛДЖИ"
2. Номер одобрения типа транспортного средства
3. Идентификационный номер автомобиля (VIN)
4. Допустимая максимальная масса одиночного ТС, кг
5. Допустимая максимальная нагрузка на переднюю ось, кг
6. Допустимая максимальная нагрузка на заднюю ось, кг
7. "Сделано в Беларуси"

Приборы и органы управления

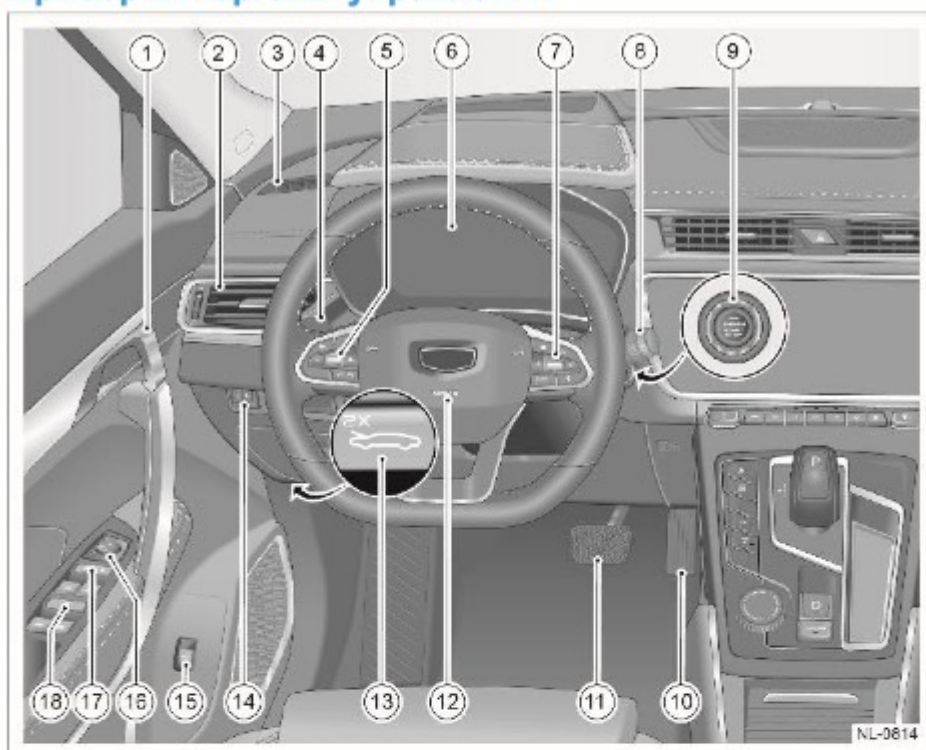

- | | |
|---|--|
| 1. Внутренняя ручка двери | 10. Педаль акселератора |
| 2. Левый дефлектор вентиляции | 11. Педаль тормоза |
| 3. Левый дефлектор обдува стекла | 12. Водительская подушка безопасности |
| 4. Комбинированный переключатель освещения | 13. Ручка отпирания капота двигателя |
| 5. Левые кнопки на рулевом колесе | 14. Блок переключателей приборной панели (регулировка наклона фар) |
| 6. Комбинация приборов | 15. Электрический переключатель двери багажника |
| 7. Правые кнопки на рулевом колесе | 16. Переключатель регулировки положения наружных зеркал |
| 8. Комбинированный переключатель стеклоочистителя | 17. Выключатель центрального замка |
| 9. Переключатель СТАРТ/СТОП | 18. Выключатель блокировки стеклоподъемников |

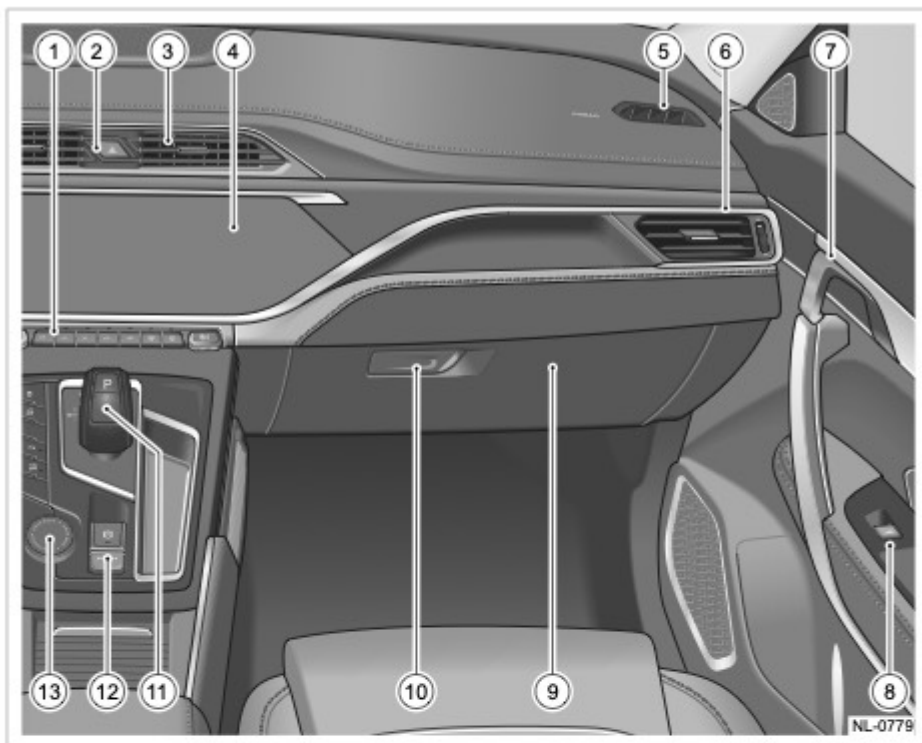

- | | |
|--|--|
| 1. Панель управления кондиционером | 8. Переключатель управления электрическим стеклоподъемником на двери переднего пассажира |
| 2. Выключатель аварийной сигнализации | 9. Перчаточный ящик |
| 3. Центральный дефлектор вентиляции | 10. Ручка крышки перчаточного ящика |
| 4. Дисплей аудиосистемы / экран мультимедийной системы | 11. Рычаг селектора |
| 5. Правый дефлектор обдува бокового стекла | 12. Группа переключателя на центральной консоли |
| 6. Правый дефлектор вентиляции | 13. Переключатель режимов вождения |
| 7. Внутренняя ручка двери | |

Комбинация приборов



- | | |
|-----------------------------|---|
| 1. Спидометр | 4. ЖКИ |
| 2. Тахометр | 5. Указатель температуры охлаждающей жидкости |
| 3. Указатель уровня топлива | |

i На комбинации приборов присутствует три цвета фона: желтый, синий и красный. Режим можно переключить в настройках мультимедийной системы. Изображение комбинации приборов — принципиальная схема и приведена она только для справки. Пожалуйста, смотрите на изображение, отображаемое на фактическом автомобиле. ◀

1

2

3

4

5

6

7

8

Циферблатный индикатор

Указатель температуры охлаждающей жидкости

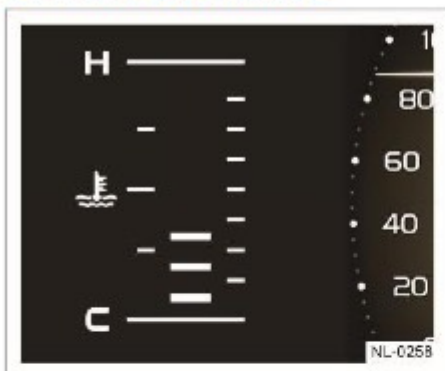

Индикатор температуры охлаждающей жидкости показывает температуру охлаждающей жидкости двигателя. Система приходит в рабочее состояние при повороте ключа в замке зажигания в положение ON.

Верхний предел температуры обозначен символом H, а нижний символом C.

Рабочая температура двигателя изменяется в зависимости от температуры окружающей среды и нагрузки на двигатель. Если стрелка индикатора температуры охлаждающей жидкости перемещается в красную зону, следует остановить автомобиль и дать двигателю поработать на холостом ходу вплоть до охлаждения. Двигатель может перегреться при использовании в жестких условиях, например:

- при продолжительном заезде в гору при жаркой погоде;
- при замедлении или остановке после езды на большой скорости;
- при длительной работе двигателя на холостом ходу в городских пробках с включенным кондиционером воздуха.

Тахометр



Тахометр показывает частоту вращения двигателя в об/мин (оборотов в минуту) $\times 1000$. Диапазон — от 0 до 8000 оборотов в минуту, где 6250–8000 об/мин — красная зона. Высокая частота вращения двигателя может послужить причиной повышенного износа двигателя и потребления топлива. Как правило, чем ниже обороты двигателя, тем меньше расход топлива.

⚠ Не рекомендуется использовать двигатель на оборотах, соответствующих красной области тахометра, т. к. это может привести к повреждению двигателя. ◀

Спидометр

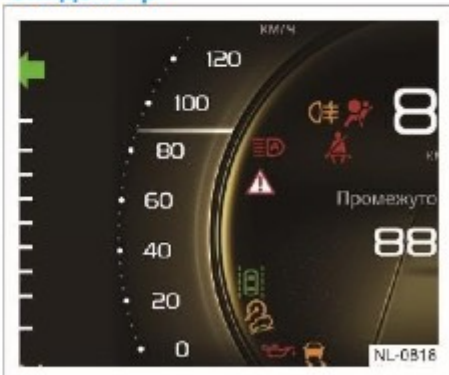

Спидометр показывает текущую скорость автомобиля в километрах в час до 240 км/ч.

Максимальная отображаемая скорость автомобиля, если двигатель работает в режиме холостого хода, — 120 км/ч, а если скорость автомобиля достигает определенного значения, указатель спидометра поднимается в сторону 240 км/ч. Движение на высокой скорости разрешено на хорошей поверхности дороги, но в целях безопасности и комфорта при движении, пожалуйста, соблюдайте правила дорожного движения при нахождении на дорогах общего пользования.

☐ Когда двигатель запущен, указатель спидометра может вернуться к 0, что является нормальным и не указывает на неисправность комбинации приборов. ◀

Указатель уровня топлива

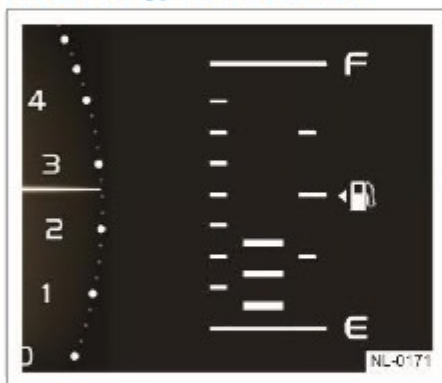

Верхний предел отмечен символом F, а нижний — символом E.

Датчик топлива состоит из 8-сегментных светодиодов, первый сегмент светодиода — красный и белый, а другие — белые. Когда срабатывает аварийная сигнализация низкого уровня топлива, первый светодиодный сегмент меняет белый цвет на красный или загорается контрольная лампа низкого уровня топлива.

Указатель уровня топлива дает информацию об оставшемся в баке топливе. Отображаемое значение может не совпадать с реальным уровнем топлива при езде по извилистой или холмистой дороге.

На ровной дороге при повернутом ключе зажигания количество топлива отображается корректно.

Уровень топлива в топливном баке должен быть выше 1/4 всей емкости топливного бака. Когда первый светодиодный сегмент меняет белый цвет на красный или загорается контрольная лампа низкого уровня топлива, заправьтесь как можно скорее. После заправки топливного бака выше указанного значения контрольная лампа низкого уровня топлива погаснет автоматически. Если она не погаснет, пожалуйста, обратитесь в авторизованный сервисный центр для выполнения ремонта как можно скорее.

Преждевременная поломка топливного насоса может быть вызвана продолжительной работой при минимальном уровне топлива в баке. ◀

1

2

3

4

5

6

7

8

Маршрутный компьютер

Общий вид ЖК-дисплея



1. Область отображения меню

- Информация бортового компьютера (средний расход топлива, мгновенный расход топлива, запас хода, время в движении, средняя скорость, состояние шин, промежуточный пробег и циклический расход топлива)
- Индикаторы
- Настройки меню
- Система активной безопасности

2. Дисплей одометра

- В левом нижнем углу ЖК-дисплея отображается значение общего пробега автомобиля.

3. Отображение положения селектора КПП

- Отображается текущая передача КПП. P, N, R и D.

4. Область отображения температуры наружного воздуха и часов

- Регулировка и настройка часов может быть выполнена путем активации мультиплектора рулевого колеса. Диапазон отображаемых значений температуры наружного воздуха составляет от -40 до +60 °C.

Настройка ЖК-дисплея

 В целях безопасности никогда не выполняйте настройку времени на экране комбинации приборов во время управления автомобилем.

Мультиплексор рулевого колеса

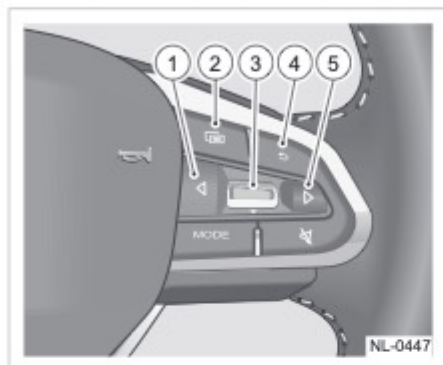

Нажмите кнопку переключения режимов  для активации мультиплексора на рулевом колесе, и комбинацией приборов можно будет управлять с помощью четырех кнопок на правой стороне рулевого колеса.

1. Кнопка со стрелкой ВЛЕВО
Нажмите эту кнопку для прокрутки интерфейса меню влево.
2. Кнопка Переключение режима
Нажмите эту кнопку, чтобы активировать/деактивировать управление кнопками на рулевом колесе в головном устройстве и комбинации приборов.
3. Комбинированная кнопка ВВЕРХ/ВНИЗ и ОК
В данных меню можно настроить системы управления автомобилем, время, язык, единицы измерения и др.
4. Кнопка НАЗАД
нажмите эту кнопку для возврата к предыдущему меню.
5. Кнопка со стрелкой ВПРАВО
Нажмите эту кнопку для прокрутки интерфейса меню вправо.

 Активируйте мультиплексор на рулевом колесе перед настройкой комбинации приборов. ◀

Кнопка TRIP

Кнопка TRIP находится с левого края переключателя комбинированного фонаря.

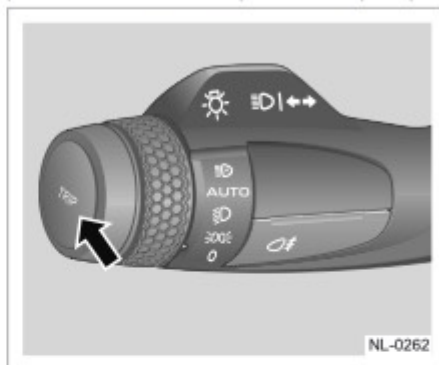

Эта кнопка применяется для выбора меню бортового компьютера на комбинации приборов.

Бортовой компьютер

Бортовой компьютер

Информация бортового компьютера (средний расход топлива, мгновенный расход топлива, запас хода, время в движении, средняя скорость, состояние шин, промежуточный пробег и циклический расход топлива).

1

2

3

4

5

6

7

8

Промежуточный пробег

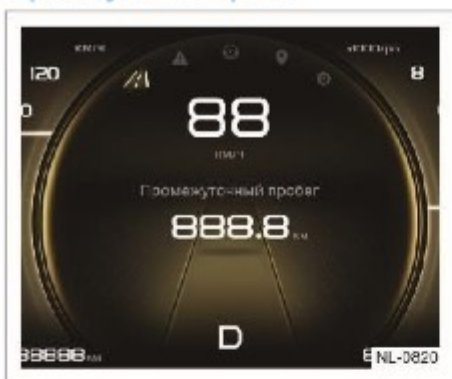

Индикатор промежуточного пробега отображает пробег, который был пройден после последнего сброса значений. Чтобы обнулить значение индикатора TRIP, пожалуйста, нажмите и удерживайте кнопку TRIP в данном интерфейсе, когда будет отображаться 0.0 (единиц). После этого начнется новый отсчет пробега.

Комбинация приборов имеет функцию автоматического запоминания значения пробега за поездку. Значение пробега за поездку (промежуточного пробега) не сбрасывается при выключении зажигания, но стирается при отключении аккумуляторной батареи автомобиля. Отображаемые показания пробега за поездку обновляются один раз за каждые 0,1 км пробега. Диапазон значений составляет от 000,0 до 999,9 км. Промежуточный пробег сбрасывается до нуля при достижении верхнего предела.

Циклический расход топлива

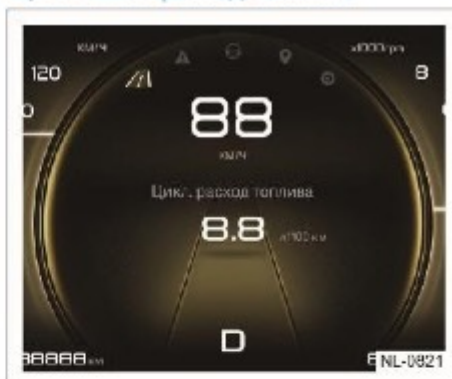

Диапазон отображения одиночного расхода топлива составляет 1,0–19,9 л/100 км. Одиночный расход топлива относится к расходу топлива во время одного цикла движения. В случае каждого цикла движения, если одометр показывает менее 0,3 км, одиночный расход будет равен мгновенному расходу топлива. В случае каждого цикла движения параметр будет автоматически сброшен.

Средний расход топлива

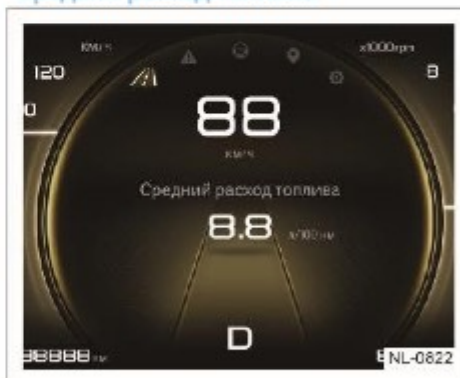

Средний расход топлива по умолчанию отображается в л/100 км. Соответствует среднему значению расхода топлива с момента последнего сброса данных. Позволяет оптимизировать расход топлива путем выработки эффективного стиля вождения. Для сброса среднего расхода топлива для специального ездового цикла нажмите и удерживайте кнопку TRIP.

Значение среднего расхода топлива сбрасывается при отключении питания комбинации приборов от аккумуляторной батареи.

Различные стили вождения могут отличаться по расходу топлива на 10–15%. Используйте приемы экономного вождения для уменьшения расхода топлива и защиты окружающей среды. См. более подробную информацию в разделе «Экономное вождение», глава 5 «Запуск двигателя и вождение автомобиля». ◀

Мгновенный расход топлива



Во время движения автомобиля значение мгновенного расхода топлива обновляется через каждую секунду и отображается в л/100 км. Значение мгновенного расхода топлива нельзя обнулить. При повороте ключа зажигания в положение ВКЛ значение «-, л/100 км» отображается вплоть до окончания расчета. Мгновенный расход топлива начнет подсчитываться, если частота оборотов двигателя выше 300 об/мин, а скорость движения автомобиля — более 2,5 км/ч.

Диапазон отображения мгновенного расхода топлива составляет 0,1–19,9 л/100 км. Позволяет оптимизировать расход топлива путем выработки эффективного стиля вождения.

Запас хода



Отображает значение остаточного пробега в диапазоне 0–999 км.

Запас хода отображает расстояние, которое будет пройдено на оставшемся количестве топлива в баке. Расчет производится раз в секунд. Расчетный пробег отображается в виде расстояния на основании среднего расхода топлива и оставшегося количества топлива. Таким образом, отображаемый расчетный пробег может отличаться от актуального, так как дорожные условия и режим вождения меняются. Приведенное значение является ориентировочным.

Если загорается контрольная лампа низкого уровня топлива, пожалуйста, заправьтесь вовремя.

Запас хода рассчитывается в режиме реального времени, поэтому может значительно меняться в зависимости от стиля вождения и дорожных условий. Экономичная скорость вождения и минимально агрессивное поведение на дороге позволяют снизить расход топлива и количество выхлопных газов, а также значительно увеличить остаточный пробег. ◀

1

2

3

4

5

6

7

8

Время в движении

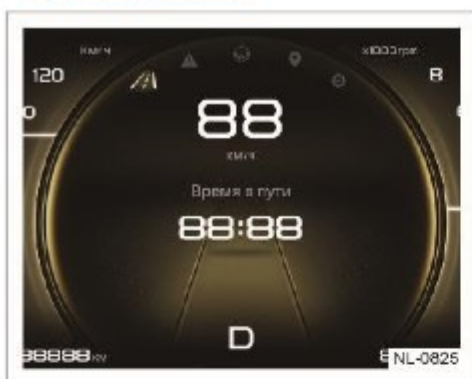

Бортовой компьютер выполняет учет времени движения при работающем двигателе; и прекращает расчет, если двигатель остановлен. Время в пути обнуляется при полном прекращении подачи питания к комбинации приборов. Значение времени обновляется каждую минуту.

Отображает значение времени движения в диапазоне 0:00–99:59. В данном интерфейсе длительность поездки можно обнулить, нажав и удерживая кнопку TRIP.

Средняя скорость

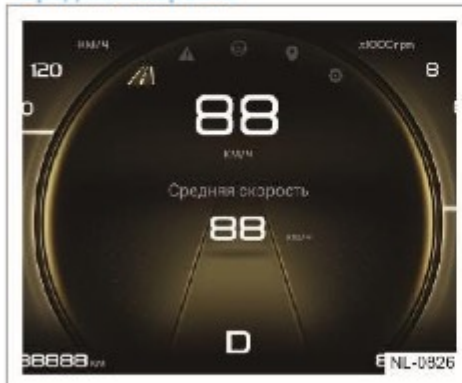

Диапазон отображаемых значений средней скорости составляет от 0 до 240 км/ч. При достижении более высокой скорости на дисплее продолжает отображаться значение 240 км/ч. Расчет начинается после запуска двигателя. Расчет прекращается после остановки двигателя и выключе-

ния зажигания. Значение обновляется каждые 10 с. Чтобы сбросить значение средней скорости, нажмите и удерживайте кнопку TRIP.

После отключения и повторного подключения аккумуляторной батареи средняя скорость автомобиля обнуляется, средняя скорость автомобиля будет отображаться как «-» км/ч.

Состояние давления в шинах



Данные о давлении и температуре шин могут передаваться в комбинацию приборов с помощью датчиков давления в шине и отображаются на дисплее в режиме реального времени.

Точность показаний температуры шины составляет ± 1 °C, а показаний давления воздуха в шинах — 0,1 бар.

- Предупреждение о низком давлении воздуха в шинах
При появлении предупреждения о низком давлении воздуха в шинах начинает мигать соответствующая сигнальная лампа шины. Сигнальная лампа продолжает гореть до тех пор, пока причина не будет устранена. Одновременно с этим звучит зуммер, а на дисплее появляется предупреждение о низком давлении воздуха в шинах.
- Предупреждение о высоком давлении воздуха в шинах

При активации предупреждения о высоком давлении в шине будет мигать соответствующая контрольная лампа. Она будет включена до тех пор, пока не будет устранена причина подачи предупреждения, и при этом раздается звуковой сигнал и выводится предупреждающий интерфейс с указанием шины, давление в которой выше нормы.

- **Сигнализация неисправности системы**
Если TPMS обнаруживает неисправность системы шин и выдает аварийный визуальный сигнал, комбинация приборов вышлет визуальный аварийный сигнал; в этот момент сигнальная лампа будет включена (пока будет выпущен аварийный сигнал), будет раздаваться звуковой сигнал 3 раза, всплывет интерфейс аварийного сигнала для отображения положения неисправной шины (символ соответствующей шины будет мигать на интерфейсе).

Если комбинация приборов не может получить сообщение от TPMS в течение 3 с после потери информации от блока TPMS, это будет означать, что информация от блока TPMS утеряна.

- **Предупреждение о разрядке элемента питания**
Если система TPMS обнаруживает, что определенный датчик TPMS выдает аварийный сигнал по низкому заряду аккумуляторной батареи, комбинация приборов выдаст визуальную/звуковую сигнализацию, загорится контрольная лампа (т. е. будет гореть, пока будет издаваться аварийный сигнал), будет издан одиночный звук из динамиков, интерфейс аварийного сигнала появится для отображения места нахождения неисправной шины.
- **Предупреждение при поступлении нескольких сигналов**
При обнаружении системой TPMS предупреждений от нескольких шин

последовательно активируются звуковые и визуальные сигналы в соответствии с порядком возникновения предупреждений. Затем включится сигнальная лампа (пока не будет устранена причина) и зуммер. При возникновении новой ситуации сигнальная последовательность перезапустится. Например, при возникновении низкого давления в левой передней шине активируется зуммер. Если в этот момент в правой передней шине возникнет слишком высокая температура, то зуммер прозвучит повторно независимо от того, закончил ли тот оповещение о низком давлении, а на экране возникнет предупреждение. В интерфейсах предупреждения указываются шины, для которых зарегистрировано отклонение от нормы (индикатор соответствующей шины мигает).

Сигнализация высокой температуры
При регистрации блоком TPMS сигнала о высокой температуре на некоторой шине комбинация приборов активирует звуковой и визуальный сигналы. Включится сигнальная лампа (до тех пор, пока не будет устранена причина) и 3 раза прозвучит зуммер, а на экране появится интерфейс предупреждения с расположением шины (соответствующая шина подсветится на интерфейсе).

При установке нескольких шин в холодную зиму без датчика давления система TPMS автоматически подаст сигнал о неисправности датчика. Остановите двигатель и повторно запустите его.

Дождитесь, пока комбинация приборов не закончит самопроверку.



Комбинация приборов отобразит значения температуры и давления воздуха

ха в шинах. Показанные величины будут соответствовать записанным в ходе предыдущей сессии, а не текущим. При поддержании скорости автомобиля не менее 40 км/ч в течение 1 минуты на экране в реальном времени отобразятся значения давления и температуры шин. Как только указанный аварийный сигнал будет отправлен, подъедьте к краю дороги, остановитесь и свяжитесь с авторизованным сервисным центром Belgee для проверки и ремонта.

 Отрегулируйте давление в шинах в зависимости от сезона (больше накачивайте зимой и меньше — летом); накачивайте шину, когда она находится в холодном состоянии, а после движения с высокой скоростью остудите шину до температуры окружающей среды перед накачкой. ◀

 Любые дополнительные устройства, которые будут создавать помехи* для бортового радиоприемника, могут снизить чувствительность и вызвать ложное срабатывание аварийного сигнала на комбинации приборов. ◀

 Это нормально, если аварийный сигнал давления в шинах появляется при движении в области большой/маленькой высоты над уровнем моря. В этом случае, пожалуйста, отрегулируйте давление в шинах должным образом. ◀

Настройка интерфейса бортового компьютера

Переключение интерфейса бортового компьютера

Нажмите кнопку TRIP для переключения информации ЭБУ в следующей последовательности: средний расход топлива, мгновенный расход топлива, запас хода, время в движении, средняя скорость, состояние шин, промежуточный пробег и циклический расход топлива и т. д.

- Если переключатель СТАРТ/СТОП переключен в состояние АСС/ВКЛ, ЭБУ отобразит информацию, записанную при последней поездке.
- Если вы нажмете кнопку со стрелкой ВЛЕВО/ВПРАВО в интерфейсе ЭБУ, пункты меню будут изменены в последовательности: бортовой компьютер, оповещения, система активной безопасности, настройки (слева направо).

Сброс бортового компьютера

- Для сброса данных бортового компьютера нажмите и удерживайте кнопку TRIP (все данные в интерфейсе, которые можно сбросить, будут сброшены). Если во время удержания нажатой кнопки срабатывает сигнализация, сигнальное сообщение отображается немедленно.
- Чтобы сбросить все данные (которые можно сбросить) в интерфейсах ЭБУ, выберите Settings (Настройки) → Trip Computer (бортовой компьютер) → Reset all (сброс бортового компьютера) → Yes (Да).

Включение и отключение интерфейса бортового компьютера

- Войдите в Menu setting (меню настройки) системы → ECU setting (бортовой компьютер) → выберите интерфейс блока ECU (средний расход топлива, мгновенный расход топлива, запас хода, время в движении, средняя скорость, состояние шин, промежуточный пробег и циклический расход топлива) → Выберите Enable (Вкл.) или Disable (Выкл.).
- Интерфейсы ECU могут быть включены или отключены с помощью настройки меню. Однако должен оставаться включенным хотя бы один пункт.

 Перед настройкой комбинации приборов убедитесь, что многофункциональные кнопки на рулевом колесе активированы для управления панелью приборов.

Использование меню и настройки

Структура меню и опции

Уровень меню 1	Уровень меню 2	Уровень меню 3
Настройки автомобиля	АЕВ	<input type="checkbox"/> Включить
		<input type="checkbox"/> Включить оповещение
	Выбор чувствительности аварийной сигнализации	
	<input type="checkbox"/> Низкая	
	<input type="checkbox"/> Средняя	
	<input type="checkbox"/> Высокая	
	Возврат	
Тип круиз-контроля	<input type="checkbox"/> ACC	
	<input type="checkbox"/> Интеллектуальный пилот (ICC)	
	Возврат	
LKS	<input type="checkbox"/> Включить LKS	
	Выбор вспомогательного режима	
	<input type="checkbox"/> Только предупреждение	
	<input type="checkbox"/> Сильный	
	<input type="checkbox"/> Слабый	
Возврат		
SLIF	<input type="checkbox"/> Включить	
	<input type="checkbox"/> Оповещение превышения скорости	
	Возврат	
Переключатель режимов EPS	<input type="checkbox"/> В соответствии с режимом вождения	
	Режим индивидуальной настройки	
	<input type="checkbox"/> Комфорт	
	<input type="checkbox"/> Спорт	
	Возврат	
Сигнализатор превышения скорости	<input type="checkbox"/> Включить	
	120 км/ч (скорость движения автомобиля отличается)	

1

2

3

4

5

6

7

8

Уровень меню 1	Уровень меню 2	Уровень меню 3
Настройки автомобиля		на 5 км/ч) Возврат
	Громкость сигнала	<input type="checkbox"/> Высокий
		<input type="checkbox"/> Средний
		<input type="checkbox"/> Низкий
		Возврат
	След. ТО через	Следующее техническое обслуживание xxxx км осталось Возврат
	Сброс пробега до технического обслуживания*	Сбросить пробег до технического обслуживания?
		<input type="checkbox"/> Да
		<input type="checkbox"/> Нет
		Возврат
Язык		<input type="checkbox"/>
		<input type="checkbox"/> Английский язык
		<input type="checkbox"/> Русский язык
		<input type="checkbox"/> العربية
		<input type="checkbox"/> فارسی
		<input type="checkbox"/> Español
	Возврат	
Возврат		
Бортовой компьютер	Сброс всех настроек	Сбросить все счетчики пробега?
		<input type="checkbox"/> Да <input type="checkbox"/> Нет
	Промежуточный пробег	<input type="checkbox"/> Включить
		<input type="checkbox"/> Отключить
		Возврат
Циклический расход топлива	<input type="checkbox"/> Включить	
	<input type="checkbox"/> Отключить	

Уровень меню 1	Уровень меню 2	Уровень меню 3	
Бортовой компьютер		Возврат	1
	Средний расход топлива	<input type="checkbox"/> Включить	
		<input type="checkbox"/> Отключить	
	Запас хода	Возврат	2
		<input type="checkbox"/> Включить	
		<input type="checkbox"/> Отключить	
	Мгновенный расход топлива	Возврат	3
		<input type="checkbox"/> Включить	
		<input type="checkbox"/> Отключить	
Время в движении	Возврат	4	
	<input type="checkbox"/> Включить		
	<input type="checkbox"/> Отключить		
Средняя скорость движения	Возврат	5	
	<input type="checkbox"/> Включить		
	<input type="checkbox"/> Отключить		
Давление воздуха в шинах	Возврат	6	
	<input type="checkbox"/> Включить		
	<input type="checkbox"/> Отключить		
	Возврат		
Время	Формат отображения времени	<input type="checkbox"/> 12-часовой	7
		<input type="checkbox"/> 24-часовой	
	Возврат		
Установка часов	xx Час xx Мин	8	
	Возврат		
	Возврат		
Единица измерения	Температура	<input type="checkbox"/> °C	7
		<input type="checkbox"/> °F	
		Возврат	
			8

Уровень меню 1	Уровень меню 2	Уровень меню 3
Единица измерения	Давление	<input type="checkbox"/> фунт/кв. дюйм
		<input type="checkbox"/> кПа
		<input type="checkbox"/> бар
	Расход топлива	Возврат
		<input type="checkbox"/> км, л/100 км
		<input type="checkbox"/> км, км/л
<input type="checkbox"/> мили, м/г (США)		
Возврат	<input type="checkbox"/> мили, миль на галлон (Великобритания)	
	Возврат	
Выход		

Дисплей часов и настройка времени

Дисплей

Часы отображаются в нижней части дисплея комбинации приборов.



Настройки

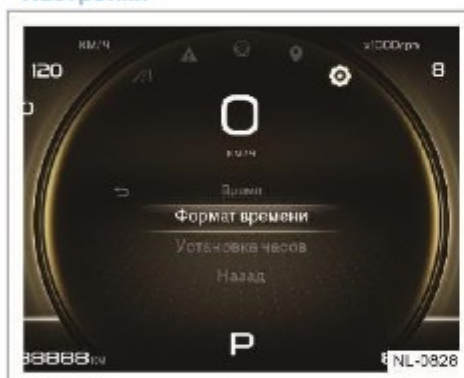

Нажмите кнопку **MODE (Режим)** на рулевом колесе для активации мультимедиа рулевого колеса, затем нажмите комбинированную кнопку **ВВЕРХ/ВНИЗ** и **OK**, чтобы зайти в меню настроек; затем нажмите кнопку со стрелкой **ВПРАВО**, чтобы зайти в настройки времени.

Формат отображения времени



Чтобы задать режим времени, выберите **Settings (Настройки)** → **Time (Время)** → **Time Mode (Режим времени)** → "12 Hours/24 Hours" (12 часов/24 часа). Для настройки нажмите комбинированную кнопку **ВВЕРХ/ВНИЗ** и **OK**, после успешной настройки нажмите кнопку **НАЗАД** для возврата в предыдущее меню.

Установка часов

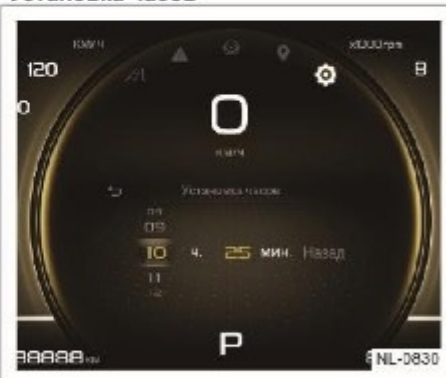

Чтобы настроить время, выберите **Settings (Настройки)** → **Time (Время)** → **Clock (Часы)**, пока не появится следующий интерфейс. Нажмите кнопку со стрелкой **ВПРАВО/ВЛЕВО** для выбора **Часов/Минут** для настройки, затем нажмите комбинированную кнопку **ВВЕРХ/ВНИЗ** и **OK** для изменения значения, и после настройки нажмите кнопку **НАЗАД** для возврата в предыдущее меню.

1

2

3

4

5

6

7

8

i Перед настройкой комбинации приборов убедитесь, что multifunctionальные кнопки на рулевом колесе активированы для управления приборами. ◀

Напоминание о выключении фонарей



Если габаритный фонарь горит, а левая передняя дверь открыта, при этом зажигание ВЫКЛ, на комбинации приборов появится напоминание о выключении фонарей, а также будет выведен звуковой сигнал для напоминания водителю во избежание разряда аккумуляторной батареи.

i Покидая автомобиль, всегда выключайте приборы наружного и внутреннего освещения для предотвращения разрядки аккумуляторной батареи и обеспечения нормального запуска двигателя. ◀

Напоминание о незакрытой двери

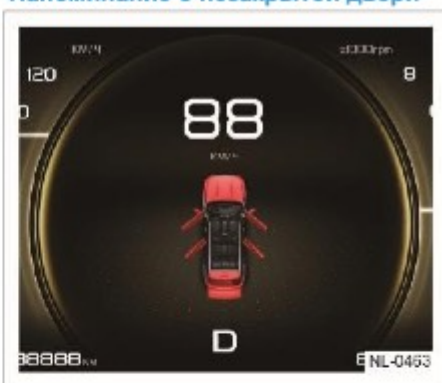

Если капот двигателя, двери или дверь багажника не закрыты должным образом, комбинация приборов выдаст соответствующее сообщение с сигнализацией.

Контрольные лампы и индикаторы

Положения контрольных ламп и индикаторов



Если обнаружено, что одну и более контрольных ламп / индикаторов необходимо включить, система включит соответствующий индикатор на экране. В данном случае всегда следуйте инструкциям, приведенным в разделе «Контрольные лампы и индикаторы» данной главы, в противном случае это приведет к повреждению автомобиля или к травме человека. ◀

1

2

3

4

5

6

7

8

Обозначение сигнальных ламп и индикаторов

№ п/п	Наименование	Символы	Цвет
1	Индикатор указателя левого поворота		Зеленый
2	Индикатор указателя правого поворота		Зеленый
3	Индикатор дальнего света		Голубой
4	Индикатор включения задних противотуманных фонарей		Желтый
5	Индикатор включения дневных ходовых огней		Зеленый
6	Контрольная лампа включения габаритных фонарей		Зеленый
7	Сигнальная лампа ABS		Желтый
8	Контрольная лампа EBD	EBD	Желтый
9	Контрольная лампа тормозной системы		Красный
10	Контрольная лампа стояночного тормоза		Красный, зеленый
11	Контрольная лампа EPB*		Желтый
12	Индикатор системы AVH	AUTO HOLD	Зеленый, красный
13	Контрольная лампа системы подушек безопасности		Красный
14	Контрольная лампа ремня безопасности		Красный

№ п/п	Наименование	Символы	Цвет
15	Контрольная лампа неисправности системы снижения токсичности выбросов		Желтый
16	Контрольная лампа системы двигателя	SVS	Желтый
17	Контрольная лампа ESC		Желтый
18	Индикатор отключения системы ESC		Желтый
19	Контрольная лампа высокой температуры охлаждающей жидкости		Красный
20	Контрольная лампа низкого уровня топлива		Желтый
21	Контрольная лампа низкого давления моторного масла		Красный
22	Контрольная лампа неисправности системы зарядки аккумуляторной батареи		Красный
23	Контрольная лампа EPS	EPS	Желтый
24	Контрольная лампа TPMS		Желтый
25	Контрольная лампа неисправности коробки передач		Желтый, красный
26	Индикатор экономичного режима	ECO	Зеленый
27	Индикатор спортивного режима	SPORT	Желтый
28	Индикатор системы IHBC*		Белый, красный

1

2

3

4

5

6

7

8

№ п/п	Наименование	Символы	Цвет
29	Индикатор системы HDC		Зеленый, желтый
30	Контрольная лампа круиз-контроля		Зеленый
31	Индикатор системы ACC*		Серый, зеленый
32	Контрольная лампа неисправности ACC*		Красный
33	Контрольная лампа неисправности AEB*		Красный
34	Индикатор отключения системы AEB*		Желтый
35	Контрольная лампа LKA*		Зеленый, красный
36	Контрольная лампа неисправности		Красный
37	Индикатор системы ICC (интеллектуальный пилот)*		Серый, оранжевый, зеленый, красный
38	Контрольная лампа неисправности системы полного привода*		Желтый
39	Индикатор состояния системы запуска/остановки*		Зеленый, желтый
40	Индикатор режима движения по бездорожью*	OFFROAD	Желтый

 Если не обратить должного внимания на загоревшуюся контрольную лампу, а также на соответствующее описание и предупреждение, произойдет травма человека или повреждение автомобиля.

Описание контрольных ламп и индикаторов

Индикатор указателя левого поворота — зеленый

◀ При повороте автомобиля налево или перестроении в левую полосу движения с включенным указателем левого поворота одновременно загорается мигающим светом индикатор указателя левого поворота.

Индикатор указателя правого поворота — зеленый

▶ При повороте автомобиля направо или перестроении в правую полосу движения с включенным указателем правого поворота одновременно загорается мигающим светом индикатор указателя правого поворота.

◻ Индикатор мигает с частотой выше, чем в обычном состоянии, это говорит о том, что указатель поворота с этой стороны неисправен, поэтому, пожалуйста, обратитесь в авторизованный сервисный центр Belgee для проверки и ремонта как можно скорее. ◀

Индикатор включения дальнего света фар (синий)

Этот индикатор загорится, если включается дальний свет.

Индикатор задних противотуманных фонарей (желтый)

Этот индикатор загорится, если включается противотуманный фонарь.

Индикатор включения дневных ходовых огней (зеленый)

Этот индикатор загорается после запуска двигателя. Дневные ходовые огни автоматически выключаются при включении фар. При сигнализации дальним светом фар дневные ходовые огни не выключаются.

Контрольная лампа включения габаритных фонарей — зеленая

 Этот индикатор загорится, если загорится габаритный фонарь.

Контрольная лампа ABS/EBD — желтая

 При включении зажигания эта контрольная лампа будет гореть в течение нескольких секунд, после чего погаснет. В случае неисправностей после пуска или движения автомобиля контрольные лампы ABS/EBD загорятся, поэтому, пожалуйста, обратитесь в авторизованный сервисный центр Belgee для проверки и ремонта как можно скорее. Если во время движения лампа включается и гаснет и потом больше не загорается, это не должно рассматриваться как неисправность. Если загораются контрольные лампы ABS и EBD (контрольная лампа тормозной системы не горит), это говорит о том, что ABS неисправна, но обычная тормозная система работает. Колеса могут проскальзывать ввиду блокировки в случае экстренного торможения или торможения на мокрой и скользкой дороге.

 Если контрольные лампы ABS, EBD и тормозной системы продолжают гореть, остановите автомобиль в безопасном месте немедленно и обратитесь в авторизованный сервисный центр Belgee для

проверки и ремонта как можно скорее. В этом случае также может быть неисправна рабочая тормозная система, поэтому устойчивость автомобиля во время торможения значительно ухудшится.

Контрольная лампа тормозной системы — красная

 При включенном переключателе СТАРТ/СТОП При запуске двигателя контрольная лампа загорается на несколько секунд и затем гаснет. Если контрольная лампа продолжает гореть, это говорит о том, что уро-

1

2

3

4

5

6

7

8

вень тормозной жидкости слишком низкий или что тормозная система неисправна. Незамедлительно проверьте тормозную систему автомобиля.

Если контрольная лампа продолжает гореть во время движения автомобиля, пожалуйста, припаркуйтесь у обочины. Усилие на педали тормоза может возрасти или педаль может провалиться до пола. При нажатии на педаль может потребоваться больше времени для остановки автомобиля. Выключите двигатель и запустите его снова. Если контрольная лампа продолжает гореть, пожалуйста, обратитесь в авторизованный сервисный центр для ремонта как можно скорее.

 Если горит контрольная лампа неисправности тормозной системы, возможно нарушение нормальной работы тормозов. Движение на автомобиле с горящей контрольной лампой неисправности тормозной системы может привести к дорожно-транспортному происшествию. Если контрольная лампа продолжает гореть после полной остановки автомобиля, предоставьте автомобиль в авторизованный сервисный центр Belgee для проведения обслуживания. ◀

Контрольная лампа стояночного тормоза — красная/зеленая.

 При включении зажигания лампа загорается. Если электрический стояночный тормоз (EPB) не включен, лампа погаснет через несколько секунд. Если электрический стояночный тормоз (EPB) включен, лампа будет гореть, пока электрический стояночный тормоз (EPB) не будет отключен. Если лампа не загорается, обратитесь в авторизованный сервисный центр Belgee для проведения проверки и ремонта.

Если такая функция автоматического удержания стояночного тормоза (AUTO HOLD) активна, контрольная лампа загорается зеленым.

Контрольная лампа EPB — желтая

 Контрольная лампа EPB загорится, если EPB неисправна. Если контрольная лампа загорается, пожалуйста, обратитесь в авторизованный сервисный центр Belgee для проверки и ремонта как можно скорее.

Индикатор AVH (зеленый/красный)

После того как был запущен двигатель, закрыты двери и пристегнуты ремни безопасности, при нажатии кнопки AUTOHOLD система перейдет в режим ожидания. Когда система работает, горит этот индикатор. Контрольная лампа AVH (красная) загорится, если AVH неисправна.

Контрольная лампа системы подушек безопасности — красная

 При включении зажигания эта контрольная лампа будет гореть в течение нескольких секунд, после чего погаснет. Контрольная лампа загорится в случае электрической неисправности.

 Если контрольная лампа системы подушек безопасности продолжает гореть после пуска автомобиля или загорается во время движения автомобиля, это говорит о том, что система подушек безопасности не работает должным образом. Во время столкновения подушка безопасности может не раскрыться, или она может раскрыться в отсутствие какого-либо столкновения. Во избежание возможных травм и повреждения автомобиля незамедлительно обратитесь в авторизованный сервисный центр Belgee для проведения проверки и ремонта.

Контрольная лампа ремня безопасности — красная

 Если ремень безопасности водителя/пассажира не пристегнут, а зажигание включено, эта контрольная лампа продолжает гореть. Она погаснет, когда ремень безопасности водителя/пассажира будет пристегнут должным образом.

Контрольная лампа неисправности системы снижения токсичности выбросов — желтая

 Если контрольная лампа загорается во время движения, это свидетельствует о неисправности системы управления двигателем, которая может привести к значительному повышению уровня выбросов и серьезному повреждению двигателя. Обратитесь в авторизованный сервисный центр Belgee для проведения проверки и ремонта.

Контрольная лампа системы двигателя — желтая

svs Эта контрольная лампа загорается при включении зажигания. После запуска двигателя она гаснет. Если контрольная лампа загорается во время движения, это свидетельствует о неисправности системы управления двигателем. Обратитесь в авторизованный сервисный центр Belgee для проведения проверки и ремонта.

Контрольная лампа ESC — желтая

 При включении зажигания эта контрольная лампа будет гореть в течение нескольких секунд, после чего погаснет. Мигающая контрольная лампа говорит о работе ESC. Если система неисправна и контрольная лампа загорается, пожалуйста, обратитесь в авторизованный сервисный центр Belgee для проверки и ремонта как можно скорее.

Индикатор отключения системы ESC — желтый

 При нажатии и удержании выключателя электронной системы курсовой устойчивости система прекращает работу и загорается эта контрольная лампа.

Контрольная лампа высокой температуры охлаждающей жидкости — красная

 При включении зажигания эта контрольная лампа будет гореть в течение нескольких секунд, после чего погаснет.

Контрольная лампа загорается при чрезмерном повышении температуры охлаждающей жидкости двигателя. В этом случае необходимо незамедлительно остановить автомобиль и выключить двигатель. Как можно скорее обратитесь в авторизованный сервисный центр Belgee для проведения проверки и ремонта.

При горячем двигателе давление в системе охлаждения может быть очень высоким. Не открывайте крышку расширительного бачка и крышку радиатора, пока двигатель не остынет.

Не касайтесь вентилятора системы охлаждения при горячем двигателе, даже если он заглушен! Вентилятор может включиться внезапно!

Контрольная лампа низкого уровня топлива — желтая

Данная контрольная лампа загорится, если уровень топлива в баке слишком низкий, и погаснет автоматически после заправки. Если контрольная лампа продолжает гореть после заправки, пожалуйста, обратитесь в авторизованный сервисный центр Belgee для проверки и ремонта как можно скорее.

Контрольная лампа низкого давления моторного масла (красная)

 При запуске двигателя контрольная лампа загорается на несколько секунд и затем гаснет. Если она не загорается, как можно скорее обратитесь в авторизованный сервисный центр Belgee для проверки и ремонта. Если контрольная лампа продолжает гореть после пуска двигателя, это говорит о том, что моторное масло не смазывает двигатель должным образом. Как можно скорее обрати-

1

2

3

4

5

6

7

8

тесь в авторизованный сервисный центр для проверки и ремонта.

 Запрещается совершать поездки на автомобиле (даже на небольшое расстояние) при горящей контрольной лампе низкого уровня масла, поскольку это может привести к серьезному повреждению двигателя. ◀

Контрольная лампа неисправности системы зарядки аккумуляторной батареи — красная

 Эта контрольная лампа загорается при включении зажигания. После запуска двигателя она гаснет. Если лампа не гаснет, это свидетельствует о неисправности системы зарядки. Обратитесь в авторизованный сервисный центр Belgee.

Контрольная лампа EPS — желтая

EPS При запуске двигателя контрольная лампа загорается на несколько секунд и затем гаснет. Если контрольная лампа продолжает гореть, это говорит о неисправности EPS. Как можно скорее обратитесь в авторизованный сервисный центр Belgee для проверки и ремонта.

Контрольная лампа TPMS — желтая

 При включении зажигания эта контрольная лампа будет гореть в течение нескольких секунд, после чего погаснет. Если контрольная лампа продолжает гореть, пожалуйста, обратитесь в авторизованный сервисный центр Belgee для проверки и ремонта как можно скорее.

Индикатор оповещает водителя о несоответствии температуры и давления в шинах требуемому значению. Если индикатор не гаснет, это свидетельствует о том, что давление и температура в одной или нескольких шинах не соответствуют норме.

В случае включения этой контрольной лампы незамедлительно снизьте скорость автомобиля, а также избегайте резких поворотов рулевого колеса и торможений. Пожалуйста, как можно быстрее остано-

витесь в безопасном месте, проверьте шины и давление в них.

Контрольная лампа неисправности коробки передач — желтая/красная

 Данная контрольная лампа загорится желтым, если коробка передач имеет незначительные неисправности. Данная контрольная лампа загорится красным, если коробка передач имеет значительные неисправности.

 Если контрольная лампа загорается, пожалуйста, немедленно сбросьте скорость и обратитесь в авторизованный сервисный центр Belgee для проверки и ремонта как можно скорее. ◀

Индикатор экономичного режима — зеленый

ECO Если автомобиль работает в экономичном режиме, индикатор загорается, указывая на то, что автомобиль работает в экономичном режиме.

Индикатор спортивного режима — желтый

SPORT Если автомобиль работает в спортивном режиме, индикатор загорается, указывая на то, что автомобиль работает в спортивном режиме.

Индикатор системы ИНС — белый/красный*

Если система ИНС включена, данный индикатор загорается белым, фары ближнего и дальнего света будут включены автоматически; если ИНС неисправна, этот индикатор загорается красным, и в этом случае, пожалуйста, как можно скорее обратитесь в авторизованный сервисный центр Belgee для проверки и ремонта.

Индикатор HDC — зеленый/желтый

 Если условия активации HDC выполняются, индикатор мигает зеленым, если кнопка HDC нажата для включения системы HDC, индикатор загорается зеленым, и если система HDC неисправна, ин-

дикатор загорается желтым. И в этом случае, пожалуйста, как можно скорее обратитесь в авторизованный сервисный центр Belgee для проверки и ремонта.

Индикатор включения круиз-контроля — зеленый

 Этот индикатор загорается при активации системы адаптивного круиз-контроля.

Индикатор ACC — зеленый/серый*

 Если ACC выключено, индикатор загорается серым; если ACC включено, индикатор загорается зеленым.

Контрольная лампа неисправности ACC — красная*

 При неисправности ACC или AEB загорается данная контрольная лампа. В этом случае пожалуйста, обратитесь в авторизованный сервисный центр Belgee для проверки и ремонта как можно скорее.

Контрольная лампа неисправности AEB — красная*

 При неисправности AEB загорается данная контрольная лампа. В этом случае, пожалуйста, обратитесь в авторизованный сервисный центр Belgee для проверки и ремонта как можно скорее.

Индикатор отключения системы AEB — желтый*

 Если AEB выключено в меню настроек, загорается данный индикатор.

Индикатор LKA — зеленый/красный*

 Если система LKA включена, данный индикатор загорается зеленым, если система LKA неисправна, этот индикатор загорается красным, и в этом случае, пожалуйста, как можно скорее обратитесь в авторизованный сервисный центр для проверки и ремонта.

Контрольная лампа неисправности — красная

 Если любая ошибка скрытана в Списке аварийных сигналов или два и более аварийных сигнала сработали, загорается эта контрольная лампа. Для просмотра подробной информации об ошибке выберите меню закладок → Список аварийных сигналов.

Индикатор ICC — серый/оранжевый/зеленый/красный*

 Если ICC включена и активирована, индикатор загорается серым; если система ICC активирована, а также работают функции круиз-контроля и удержания в полосе, индикатор загорается зеленым; если система ICC активирована и работает только с круиз-контролем, индикатор загорается оранжевым; если ICC неисправна, индикатор загорается красным. В этом случае, пожалуйста, как можно скорее обратитесь в авторизованный сервисный центр для проверки и ремонта.

Контрольная лампа неисправности системы полного привода — желтая*

 При неисправности системы полного привода загорится данная контрольная лампа. Как можно скорее обратитесь в авторизованный сервисный центр Belgee для проверки и ремонта.

Индикатор состояния системы запуска/остановки — зеленый/желтый*

 Если система запуска/остановки ВЫКЛ, индикатор гаснет; если система запуска/остановки ВКЛ, а запуск/остановка при работе в режиме холостого хода разрешен в текущих условиях, индикатор загорается зеленым; если система запуск/остановка неисправна, индикатор загорается желтым. В этом случае, пожалуйста, как можно скорее обратитесь в авторизованный сервисный центр Belgee для проверки и ремонта.

1

2

3

4

5

6

7

8

Индикатор режима движения по бездорожью — желтый*

OFFROAD Если автомобиль работает в режиме движения по бездорожью, индикатор загорается, указывая на то, что автомобиль работает в режиме движения по бездорожью.

Контрольная лампа заднего ремня безопасности — красная*



Контрольная лампа заднего ремня безопасности ВКЛ на панели переднего плафона освещения салона. Если задний ремень безопасности пассажира не пристегнут, а зажигание включено, эта контрольная лампа продолжает гореть. Она погаснет, когда задний ремень безопасности пассажира будет пристегнут должным образом.

Лампы и индикаторы

Комбинированный переключатель освещения

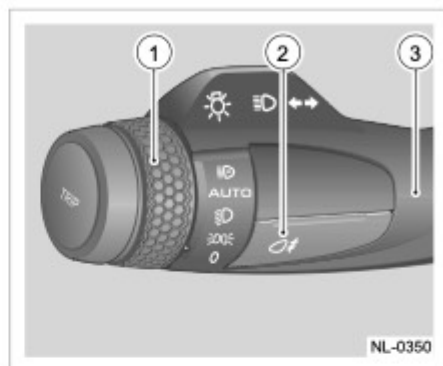

1. Переключатель
2. Переключатель противотуманных фар
3. Рычаг переключателя освещения (управление дальним и ближним светом фар, указателями поворота)

Комбинированный переключатель освещения работает

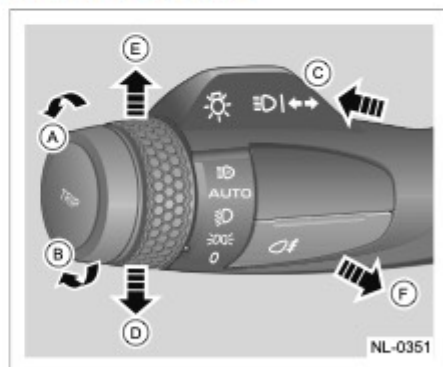

Габаритные фонари

Если переключатель освещения 1 повернуть в направлении А до момента, когда отметка ■ на переключателе освещения 1 достигнет положения ☞☞, габаритные фонари, лампы подсветки номера, лампы соответствующей подсветки салона и лам-

пы общей подсветки салона загорятся.

Если переключатель освещения 1 поворачивать в направлении В, пока отметка на переключателе освещения 1 не достигнет положения 0, габаритные огни, лампы подсветки номерного знака, лампы соопутствующей подсветки салона и лампы общей подсветки салона погаснут.

Ближний свет

Если переключатель освещения 1 поворачивать в направлении А, пока метка ■ не достигнет положения ⊞D, фары ближнего света загорятся.

Переключение света ближнего/дальнего света

Если фары ближнего света горят, нажмите переключатель 3 в направлении С, чтобы включить фары дальнего света, нажмите переключатель 3 назад в направлении F (к рулевому колесу), чтобы включить снова ближний свет.

Мигание фар дальнего света

Фары дальнего света загорятся, если ручка 3 будет нажата в направлении F до предельного положения, погаснет автоматически после того, как переключатель будет отпущен.

Автоматические лампы

Когда переключатель управления освещением 1 повернут в положение А до того момента, когда метка ТМ достигнет положения AUTO, а режим автоматического включения света фар активирован, интеллектуальная система управления освещением будет включать и выключать фары в зависимости от яркости внешнего освещения. Система управления освещением способна самостоятельно распознавать изменение дорожных условий (например, пасмурную погоду или освещение в туннеле) и автоматически включать и выключать габаритные огни и ближний свет фар. Габаритные огни и ближний свет фар автоматически включаются после въезда автомобиля

в туннель и автоматически выключаются после выезда из туннеля.

Система также включает габаритные огни и ближний свет фар в пасмурную погоду или при наступлении сумерек.

i В автоматическом режиме: любые ручные манипуляции приведут к отключению автоматического режима. При вводе любого сигнала световых приборов система выйдет из автоматического режима. ◀

Указатель левого поворота

Если переключатель 3 смещать в направлении D, будет мигать индикатор левого указателя поворота. После поворота рычаг автоматически вернется в исходное положение и указатель левого поворота будет выключен.

Индикатор указателя правого поворота

Если переключатель 3 смещать в направлении E, будет мигать индикатор правого указателя поворота. После поворота рычаг автоматически вернется в исходное положение и указатель левого поворота будет выключен.

Лампа смены полосы движения

Индикатор левого или правого поворотника будет мигать 3 раза в соответствии с перемещением переключатель 3 в направлении D или E в течение короткого промежутка времени.

Противотуманные фонари

Противотуманные фонари будут включены, ⊞⚡ если нажать переключатель противотуманных фонарей при работающих противотуманных фарах или ближнем свете. При повторном нажатии противотуманные фонари будут отключены. ⊞⚡

1

2

3

4

5

6

7

8

Дневные ходовые огни

Включение дневных ходовых огней

Дневные ходовые огни будут включены, если отключить габаритные фонари и фары ближнего света после запуска двигателя.

Выключение дневных ходовых огней

Дневные ходовые огни выключаются (изменяется яркость) при соблюдении следующих условий:

- Двигатель остановлен.
- Включены габаритные огни.
- Ближний свет включен.

Функция задержки выключения света фар

Функция светового сопровождения включена

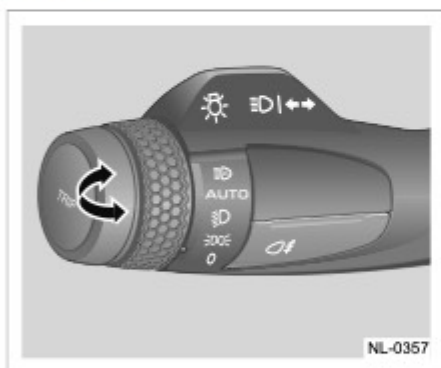

Если при деактивированной противотуманной системе автомобиля в течение 10 минут после перевода зажигания из режима ON/ACC в режим OFF потянуть рычаг управления освещением и в первый раз открыть дверь водителя, будет активирована функция задержки выключения фар и включится ближний свет*

Функция светового сопровождения отключена

Функция задержки выключения света фар отключается при выполнении любого из следующих условий:

- Электронный ключ не находится в положении OFF.
- Время функционирования истекло.

Блок переключателей приборной панели

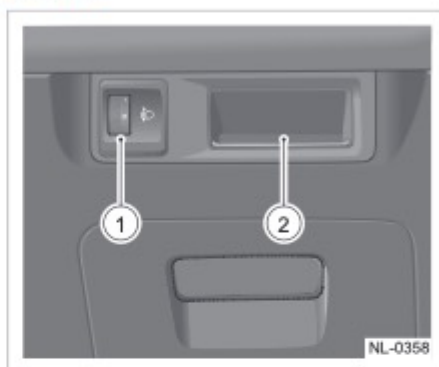

1. Переключатель регулировки угла наклона света фар

Эта ручка используется для регулировки угла наклона света фар.

Ручка регулировки угла наклона фар имеет четыре положения: 0, 1, 2 и 3. Устанавливайте ручку переключателя в положение, соответствующее загрузке автомобиля:

0. Занято переднее сиденье, но багажное отделение не загружено.
1. Заняты все сиденья, но багажное отделение не загружено.
2. Заняты все сиденья и полностью загружено багажное отделение.
3. В салоне только водитель, но полностью загружено багажное отделение.

2. Вещевое отделение

Вещевое отделение позволяет хранить карты, мобильные телефоны и другие вещи.

- ▣ Выполняя регулировку угла наклона фар, не ослепляйте водителей встречных автомобилей. ◀

Стеклоочиститель и стеклоомыватель

Комбинированный переключатель управления стеклоочистителями

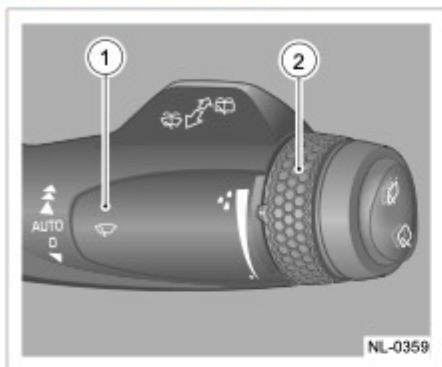

1. Рычаг управления стеклоочистителем
2. Регулятор чувствительности функции автоматической очистки

 Не допускается включать стеклоочиститель, если на лобовом стекле есть пыль или песок, пока они не будут удалены. Не включайте стеклоочистители, если стекло сухое. В противном случае окно может получить повреждения, а срок службы щетки стеклоочистителя снизится. ◀

Управление комбинированным переключателем стеклоочистителя

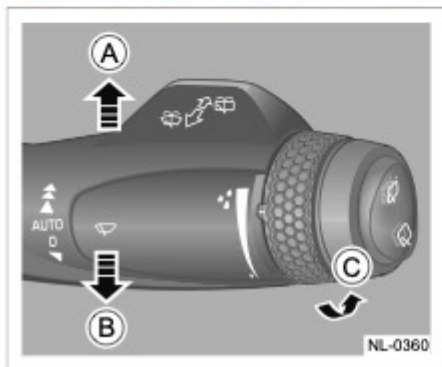

Однократное включение переднего стеклоочистителя

Переместите рычаг 1 в направлении В и отпустите его. Рычаг вернется в положение 0 автоматически, а передний стеклоочиститель выполнит однократную очистку ветрового стекла.

Выключение переднего стеклоочистителя

Передний стеклоочиститель выключается, если рычаг 1 находится в положении 0.

Автоматическая работа стеклоочистителя

Сместите рычаг 1 в положение AUTO в направлении А, затем передний стеклоочиститель будет работать автоматически. В этом режиме система управления автоматически регулирует скорость очистки стекла в зависимости от интенсивности осадков. Чувствительность системы стеклоочистителей к каплям дождя может быть отрегулирована вращением ручки регулировки чувствительности 2 (чувствительность максимальная, если ручка находится в самом верхнем положении). Если масштабная полоса  меняется от широкой к узкой (в направлении С), это указывает на то, что чувствительность системы стеклоочистителей постепенно снижается).

Работа стеклоочистителя на низкой скорости

Переместите рычаг в направлении А на два положения: передний стеклоочиститель будет работать с низкой скоростью.

Работа стеклоочистителя на высокой скорости

Переместите рычаг в направлении А на три положения: передний стеклоочиститель будет работать с высокой скоростью.

1

2

3

4

5



6

7

8

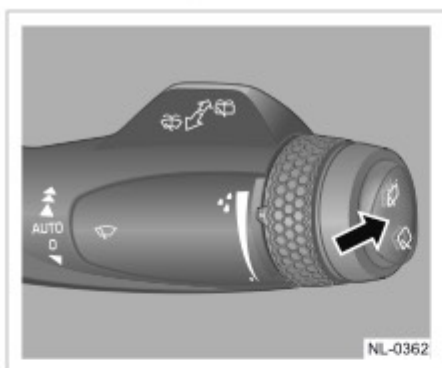
Включение заднего стеклоочистителя



При  нажатии на кнопку задний стеклоочиститель будет работать в прерывистом режиме.  При нажатии на кнопку задний стеклоочиститель будет работать на низкой скорости. Стеклоочиститель выключается, если кнопка находится в среднем положении. Функция автоматического включения заднего стеклоочистителя при движении задним ходом: Если работает передний стеклоочиститель (в режиме с низкой или высокой скоростью), то при выборе передачи заднего хода (R) задний стеклоочиститель автоматически включится в прерывистом режиме.

Омывание ветрового стекла

Переместите рычаг 1 в положение В для подачи воды на ветровое стекло и одновременного включения стеклоочистителя. После отпускания рычага 1 стеклоомыватель выключится, а стеклоочиститель вернется в исходное положение после выполнения нескольких рабочих циклов.

Включение заднего стеклоомывателя

Переместите рычаг 1 в положение А для подачи воды на заднее стекло и одновременного включения стеклоочистителя. После отпускания рычага 1 стеклоомыватель выключится, а стеклоочиститель вернется в исходное положение после выполнения нескольких рабочих циклов.

 Не включайте стеклоочистители, если стекло сухое. В противном случае окно может получить повреждения, а срок службы щетки стеклоочистителя снизится. ◀

 При отображении открытого капота двигателя или двери багажного отделения на комбинации приборов функция переднего и заднего стеклоочистителей будет отключена*. ◀

Подогрев форсунок



Если температура окружающей среды относительно низкая, это окажет влияние на напор жидкости через форсунки стеклоомывателя. Если замок зажигания находится в положении ON, функция подогрева сопла может быть активирована посредством переключателя нагрева сопла (форсунки) на многофункциональном дисплее, а выключена автоматически по истечении периода времени. Если температура окружающей среды превышает приibl. 12 °С во время нагрева, функция нагрева будет деактивирована автоматически или может быть деактивирована путем отключения переключателя подогрева сопла.

Датчик дождя*

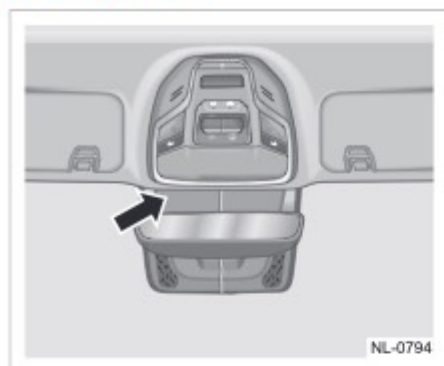

Датчик дождя интегрирован с датчиком света и наружной освещенности. Он установлен за лобовым стеклом и регулирует скорость работы стеклоочистителя в зависимости от количества капель дождя на стекле.

 Пожалуйста, содержите область датчика дождя в чистоте. ◀

Рулевое колесо

Подогрев рулевого колеса*

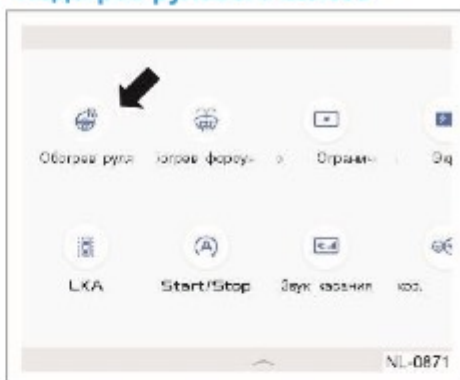

Если температура в салоне низкая, а двигатель запущен, функция подогрева рулевого колеса может быть включена с помощью включения выключателя подогрева рулевого колеса на мультимедийном интерфейсе, а выключена автоматически, когда температура рулевого колеса достигнет около 38 °С, или может быть отключена с помощью выключения выключателя нагрева рулевого колеса: (когда активирован цикл нагрева).

Регулировка положения рулевого колеса

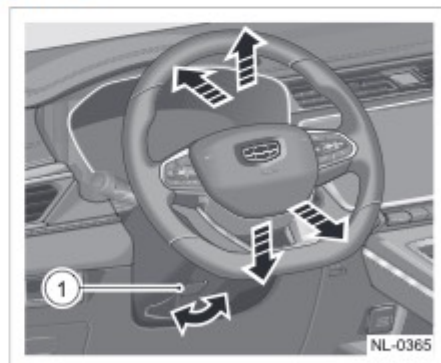

1. Рычаг блокировки рулевого колеса
Если автомобиль находится в неподвижном состоянии, следуйте этим шагам, чтобы отрегулировать угол наклона рулевого колеса:

1

2

3

4

5

6

7

8

1. Установите рулевое колесо в положение прямолинейного движения и зафиксируйте его.
2. Полностью ослабьте рычаг блокировки рулевой колонки.
3. Отрегулируйте положение рулевого колеса в направлении, указанном стрелкой.
4. После регулировки положения рулевого колеса полностью вытяните вверх рычаг блокиратора рулевой колонки, чтобы зафиксировать рулевое колесо в положении.

 Не регулируйте положение рулевого колеса во время движения во избежание потери управления автомобилем. ◀

 После завершения регулировки убедитесь в надежности фиксации рулевого колеса. ◀

Кнопки на рулевом колесе

Тип 1

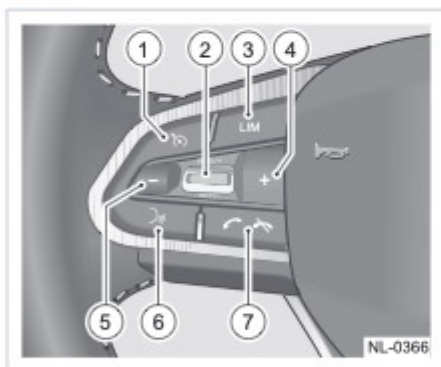

1. Кнопка включения/отключения круиз-контроля
Нажмите кнопку для включения/отключения системы круиз-контроля.
2. Клавиша регулировки и установки скорости движения автомобиля
 - RES/+ (восстановление/ускорение): Нажмите эту кнопку к RES/+ для повторного включения системы круиз-контроля с последней

заданной скоростью или для увеличения заданной скорости.

- SET /- (установка/замедление): Нажмите эту кнопку к SET/-, чтобы включить круиз-контроль с текущей скоростью или чтобы снизить заданную скорость.

3. Кнопка LIM

Данный выключатель используется для включения функции ограничения скорости, а ограничение скорости можно задать с помощью кнопки RES/+ и SET/-. Диапазон ограничения скорости LIM — от 30 до 150 км/ч.

4. Кнопка увеличения скорости круиз-контроля

Нажмите эту кнопку для увеличения скорости круиз-контроля.

5. Кнопка уменьшения скорости круиз-контроля

Нажмите эту кнопку для уменьшения скорости круиз-контроля.

6. Функция распознавания голоса

Нажмите эту кнопку для переключения режима распознавания голоса.*

7. Телефон Bluetooth

Нажмите кнопку, чтобы ответить или удержать вызов через Bluetooth.

Тип 2

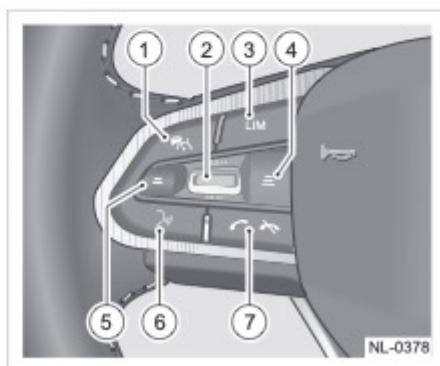

1. Кнопка ICC/ACC

Нажмите эту кнопку, чтобы включить/выключить ICC/ACC.

2. Клавиша регулировки и установки скорости движения автомобиля
 - RES/+ (восстановление/ускорение): Нажмите эту кнопку к RES/+ для повторного включения системы круиз-контроля с последней заданной скоростью или для увеличения заданной скорости.
 - SET /- (установка/замедление): Нажмите эту кнопку к SET/-, чтобы включить круиз-контроль с текущей скоростью или чтобы снизить заданную скорость.
3. Кнопка LIM
Данный выключатель используется для включения функции ограничения скорости, а ограничение скорости можно задать с помощью кнопки RES/+ и SET/-. Диапазон ограничения скорости LIM — от 30 до 150 км/ч.
4. Кнопка увеличения дистанции до идущего впереди автомобиля Нажмите эту кнопку для увеличения следующего расстояния.
5. Кнопка уменьшения дистанции до идущего впереди автомобиля Нажмите эту кнопку для уменьшения следующего расстояния.
6. Функция распознавания голоса Нажмите эту кнопку для переключения режима распознавания голоса.*
7. Телефон Bluetooth Нажмите кнопку, чтобы ответить или удержать вызов через Bluetooth.

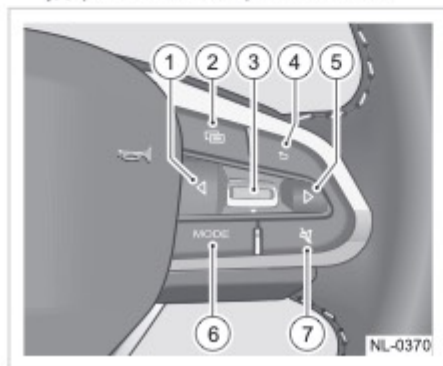

1. Влево
Нажмите кнопку, чтобы переключиться на предыдущий радиоканал в режиме радио, выбрать предыдущую композицию/видео в режиме музыки/видео; нажмите и удерживайте кнопку, чтобы перейти к предыдущему каналу радио в режиме радио, или для быстрой прокрутки назад в режиме музыки/видео.
2. Переключение режима
Нажмите кнопку, чтобы включить управление кнопок на рулевом колесе для главного мультимедийного блока и комбинации приборов.
3. Регулировка и настройка громкости
Смещайте кнопку вверх и вниз, чтобы увеличить или уменьшить громкость. Нажмите эту кнопку, чтобы задать эту функцию.
4. Кнопка НАЗАД
Нажмите эту кнопку для возврата к предыдущему меню.
5. Вправо
Нажмите кнопку, чтобы переключиться на следующий радиоканал в режиме радио, выбрать предыдущую композицию/видео в режиме музыки/видео; нажмите и удерживайте кнопку, чтобы перейти к следующему каналу радио в режиме радио, или для быстрой прокрутки вперед в режиме музыки/видео.
6. Режим мультимедиа
Нажмите кнопку MODE (режим) для циклического переключения между радио — музыкой на диске U — музыкой Bluetooth. Обратите внимание, что недоступный источник будет пропущен.
7. Отключение звука
Нажмите кнопку для отключения звука.

1

2

3

4

5

6

7

8

Зеркало заднего вида

⚠ Не пытайтесь отрегулировать положение зеркала заднего вида во время движения автомобиля. Это может привести к потере контроля над автомобилем, что очень опасно. ◀

Наружное зеркало заднего вида

Переключатель регулировки положения зеркал заднего вида находится на внутренней декоративной накладке водительской двери.



1. Переключатель регулировки наружных зеркал заднего вида

⚠ Расстояние от автомобиля до объектов, отражающихся в зеркалах заднего вида, в действительности меньше, чем кажется. Отрегулируйте положение внутреннего и наружных зеркал заднего вида, предварительно заняв правильное положение на сиденье.

Если наружные зеркала заднего вида покрыты льдом, не пытайтесь регулировать их положение или удалить лед вручную. Используйте обогреватель или антиобледенитель для удаления льда с поверхности зеркал. Чтобы не получить травмы и не повредить зеркало заднего вида, не прикасайтесь к нему во время регулировки. ◀

Регулировка положения наружных зеркал заднего вида



1. Нажмите кнопку L или R при включенном зажигании, чтобы выбрать между левым и правым наружным зеркалом заднего вида.

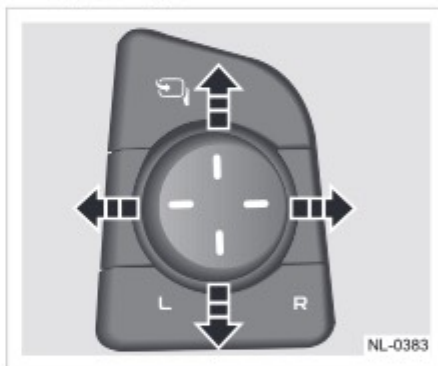

2. Сместите кнопку регулировки наружного зеркала заднего вида влево, вправо, вперед и назад по желанию, чтобы отрегулировать угол наклона зеркала заднего вида.

Складывание наружных зеркал заднего вида

Наружные зеркала заднего вида оснащены электроприводом складывания, который позволяет сложить их во время стоянки автомобиля или при движении по узким улицам.

Ручное складывание наружных зеркал заднего вида

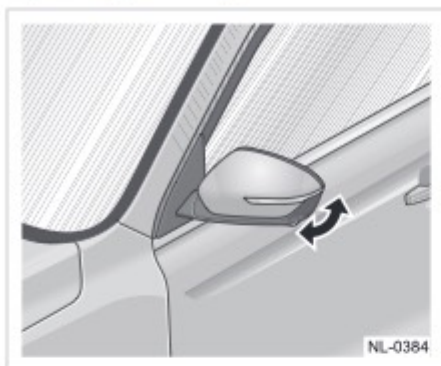



Наружные зеркала заднего вида можно сложить и разложить вручную, нажав на них.

⚠ Не допускайте движения по дорогам общего пользования со сложенным наружным зеркалом заднего вида. Перед началом движения, пожалуйста, разложите зеркало заднего вида и отрегулируйте должным образом правое/левое наружное зеркало заднего вида. ◀

Функция складывания наружных зеркал заднего вида с помощью электропривода*



При включенном зажигании нажмите кнопку с левой стороны , чтобы сложить наружные зеркала заднего вида, и нажмите снова кнопку с правой стороны, , чтобы разложить наружные зеркала заднего вида.

⚠ Не допускайте движения по дорогам общего пользования со сложенным наружным зеркалом заднего вида. Перед началом движения, пожалуйста, разложите зеркало заднего вида и отрегулируйте должным образом правое/левое наружное зеркало заднего вида. ◀

Наружное зеркало заднего вида с противобликовой функцией*

Электронная противобликовая функция наружного зеркала заднего вида включается в зависимости от интенсивности поступающего света, информацию о которой отправляет датчик света.

Функция обогрева наружных зеркал заднего вида*

После запуска двигателя нажмите кнопку Обогрева заднего стекла на панели управления кондиционером, чтобы включить обогреватель заднего стекла / наружного зеркала заднего вида, если индикатор на кнопке загорается. Работа обогревателя заднего стекла / наружного зеркала заднего вида будет остановлена автоматически по истечении 20 минут. Более подробная информация приведена в разделе «Отопление, вентиляция и кондиционирование воздуха» главы 3 «Система кондиционирования воздуха».

1

2

3

4

5

6

7

8

Внутреннее зеркало заднего вида

Регулировка положения внутреннего зеркала заднего вида

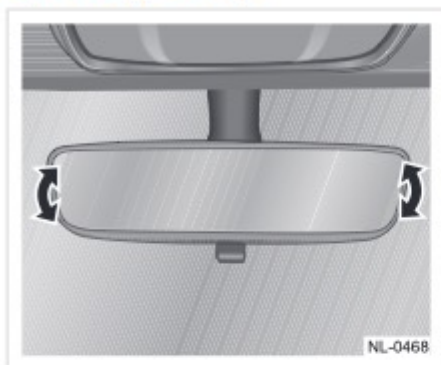

Внутреннее зеркало заднего вида закреплено на ветровом стекле. Его положение можно регулировать для обеспечения необходимого обзора позади автомобиля.

Внутреннее зеркало заднего вида с механическим переключением в режим затемнения

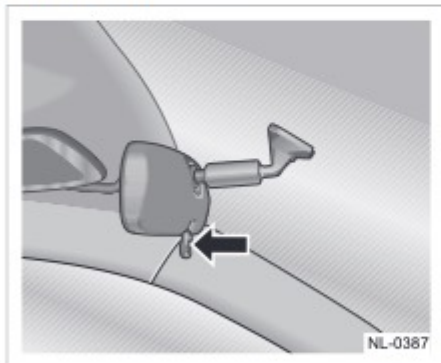

Нажмите переключатель под внутренним зеркалом заднего вида, чтобы изменить направление зеркала и выполнить антибликовую функцию. Потяните назад, чтобы вернуть в обычное положение, а также выключить противобликовую функцию.

 Запрещается регулировать положение зеркал заднего вида во время движения автомобиля. Это может привести к потере управления автомобилем и стать причиной травмирования или смерти в результате дорожно-транспортного происшествия. ◀

Внутреннее зеркало заднего вида с автоматической функцией затемнения*

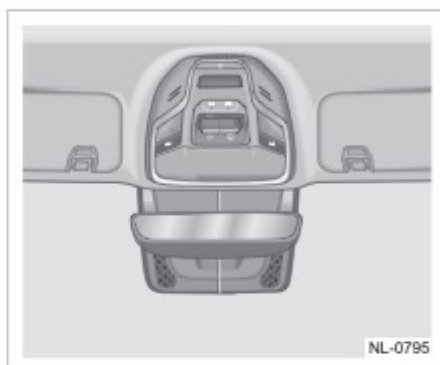

Электронная противобликовая функция внутреннего зеркала заднего вида включается в зависимости от интенсивности поступающего света, информацию о которой отправляет датчик света.

Если электронная противобликовая функция включена, антибликовая функция внутреннего зеркала заднего вида будет работать в зависимости от наличия света позади автомобиля. Если лампа салона включена или если коробка передач находится в положении R, внутреннее зеркало заднего вида отключит электронную противобликовую функцию.

 Электронная противобликовая функция будет работать в нормальном режиме, только если направленная к внутреннему зеркалу заднего вида линия не будет изменена другими объектами. Поэтому не наклеивайте ничего спереди датчика света, чтобы избежать неисправности или неправильного функционирования электронной противобликовой функции. ◀

Солнцезащитный козырек и косметическое зеркало

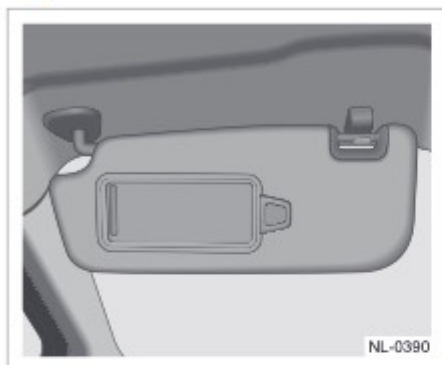

Солнцезащитные козырьки расположены со стороны водителя и переднего пассажира. Для защиты от ярких солнечных лучей вы можете опустить солнцезащитный козырек или извлечь его из кронштейна и повернуть к двери.

Чтобы использовать косметическое зеркало на солнцезащитном козырьке, нажмите на солнцезащитный козырек влево/вправо.

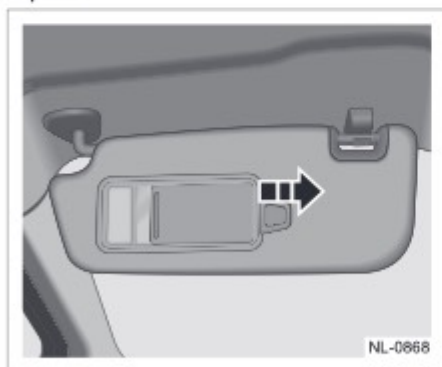

Некоторые модели также оборудованы подсветкой косметического зеркала, которая включается при открытии крышки косметического зеркала и выключается при закрытии крышки косметического зеркала.

Звуковой сигнал

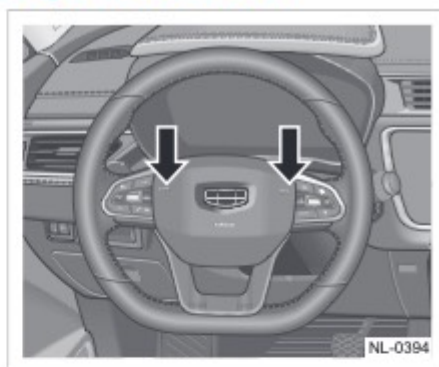

Звуковой сигнал подается при нажатии области значка на рулевом колесе (показана стрелкой).

i Значок звукового сигнала также служит кожухом для подушки безопасности водителя. В связи со спецификой функционирования подушки безопасности водителя рекомендуется для включения звукового сигнала нажимать на область значка звукового сигнала, показанную стрелкой. ◀

! Во избежание несчастного случая не нажимайте с усилием на кнопку звукового сигнала и не ударяйте по ней.

Окна

! Оставлять детей, людей с ограниченными возможностями или животных без присмотра в автомобиле с закрытыми окнами опасно. При жаркой погоде они могут получить ожог, тепловой удар или даже задохнуться. ◀

! Пожалуйста, проверьте список конфигураций автомобиля перед началом движения, убедитесь в наличии функции антизащемления.

Не активируйте функцию предотвращения защемления, сознательно останавливая стеклоподъемник какими-либо частями тела, поскольку это может привести к тяжелым травмам и даже смерти. Если стекло прихватывает любой объект не-

1

2

3

4

5

6

7

8

посредственно перед тем, как окно будет полностью закрыто (верхняя часть стекла находится на расстоянии 4 мм до рамы), функция антизащемления может не быть активирована. ◀

Электрические стеклоподъемники

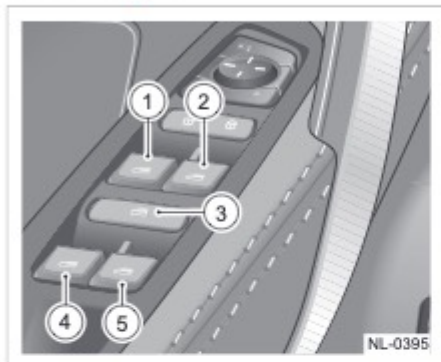

1. Переключатель стеклоподъемника левой передней двери
2. Переключатель стеклоподъемника правой передней двери
3. Выключатель блокировки стеклоподъемников
4. Переключатель стеклоподъемника левой задней двери
5. Переключатель стеклоподъемника правой задней двери

Работа в ручном режиме

Открытие: Нажмите и удерживайте переключатель стеклоподъемника для открытия.

Закрывание: Потяните вверх и удерживайте переключатель стеклоподъемника для закрытия.

Автоматическая работа стеклоподъемников*

Если нажать кнопку до положения AUTO DOWN (автоматического опускания), а затем ее отпустить, окно откроется полностью. При автоматическом опускании стекла: Если кнопка нажата в направлении MANUAL DOWN (РУЧНОЕ ОПУСКА-

НИЕ) или AUTO DOWN (АВТОМАТИЧЕСКОЕ ОПУСКАНИЕ), а затем отпущена, стекло перестанет опускаться; если потянуть кнопку до положения MANUAL UP (РУЧНОЕ ПОДНЯТИЕ), окно будет подниматься. Экспресс-работа стеклоподъемников может быть также выполнена с помощью электронного ключа. Если нажимать кнопку LOCK (БЛОКИРОВКА) на электронном ключе в течение определенного времени, все четыре стекла будут подниматься автоматически, пока не закроются полностью.

Выключатель блокировки стеклоподъемников

Выключатель блокировки стеклоподъемников находится на водительской двери, посреди кнопок стеклоподъемника. Если кнопка нажата, работа стеклоподъемника двери переднего пассажира и задних дверей будет отключена. Если функция блокировки включена, индикатор на кнопке блокировки стеклоподъемника загорится, а стеклом переднего пассажира и задними стеклами можно будет по-прежнему управлять кнопкой стеклоподъемника на водительской двери. Чтобы восстановить электрическую работу стеклоподъемника задних дверей, необходимо нажать эту кнопку для разблокировки, а затем погаснет индикатор на кнопке блокировки стеклоподъемника, что укажет на то, что функция блокировки отключена.

Защита электрических стеклоподъемников от перегрева

При многократном использовании электрического стеклоподъемника в течение короткого промежутка времени переключатель стеклоподъемника может прекратить работу с целью предотвращения повреждения электродвигателя. Для возобновления нормальной работы электрического стеклоподъемника необходимо подождать некоторое время, чтобы электродвигатель остыл.

Функция предотвращения заземления

Если между стеклом и проемом находится какой-либо объект при автоматическом закрывании стекла, стекло перестанет подниматься и вернется в начальное положение. При сильном воздействии на стекло функция предотвращения заземления будет функционировать, даже если никакого застрявшего предмета нет. Если электрический стеклоподъемник не работает в автоматическом режиме или не работает надлежащим образом функция предотвращения заземления, выполните инициализацию электрического стеклоподъемника.

 Пожалуйста, проверьте таблицу конфигурации перед использованием, чтобы убедиться в работоспособности функции предотвращения заземления.

 Если какой-либо объект застрял в момент перед полным закрытием стекла (проем от верхней границы стекла составляет менее 4 мм), функция предотвращения заземления может не сработать. ◀

 Не пытайтесь активировать функцию предотвращения заземления, располагая какие-либо части тела на пути закрытия стекла, так как это может привести к серьезной травме или даже летальному исходу. ◀

Самообучение электрического стеклоподъемника с функцией предотвращения заземления

Если аккумуляторная батарея разряжена или отключена или работает неисправно, необходимо выполнить самообучение электростеклоподъемника с функцией предотвращения заземления.

 Перед выполнением самообучения замените или подзарядите аккумуляторную батарею. ◀

Порядок выполнения инициализации:

1. Потяните кнопку переключателя вверх в положение ручного режима поднятия

стекла и удерживайте в таком положении, пока стекло полностью не поднимется. Еще раз потяните кнопку переключателя вверх и удерживайте в течение около 2 секунд, затем отпустите кнопку.

2. Нажмите кнопку переключателя вниз в положение ручного режима опускания стекла и удерживайте в таком положении, пока стекло полностью не опустится. Еще раз нажмите кнопку переключателя вниз и удерживайте в течение около 2 секунд, затем отпустите кнопку.
3. Если электростеклоподъемник не работает нормально после выполнения вышеуказанных операций, пожалуйста, обратитесь в авторизованный сервисный центр Belgee для проверки.

Функция задержки работы стеклоподъемника

При переводе переключателя СТАРТ/СТОП в положение OFF работа стеклоподъемника будет поддерживаться при управлении переключателем стеклоподъемника при соблюдении следующих 3 условий:

1. С момента выключения зажигания прошло не более 60 секунд.
2. Передние левая и правая двери не открыты.
3. Электронный ключ не задействован для отпирания/запирания автомобиля.

Функция вентиляции с помощью окон*

Если функция автоматического поднятия стекол после запирания дверей и функция вентиляции с помощью стекол ВКЛ через экран мультимедийной системы, стекло будет опускаться автоматически до положения открытия, достаточного для вентиляции, после запирания автомобиля пользователем. После повторного запирания автомобиля стекло будет закрыто полностью.

1

2

3

4

5

6

7

8

Верхний люк*

Панорамный люк



Переключатель люка и кнопка подъема/опускания люка при соблюдении одного из следующих условий работать не будут:

- Любая из двух передних дверей открывается/закрывается после того, как переключатель СТАРТ/СТОП переводится в положение, отличное от ON.
- Переключатель люка и кнопка подъема/опускания не нажимаются в течение одной минуты после перевода переключателя СТАРТ/СТОП в положение, отличное от ON.
- Производится запираение/отпираение с помощью индуктивного переключателя ручки двери или с помощью смарт-ключа (включая дверь багажного отделения).

⚠ Во избежание серьезных травм необходимо соблюдать следующие меры предосторожности:

- Во время движения автомобиля следите, чтобы пассажиры не располагали какие-либо части тела (голову, руки) вблизи открытого люка. Это может привести к травмированию в случае резкого торможения или дорожно-транспортного происшествия.

- Не разрешайте пассажирам высовывать из открытого люка какие-либо части тела во время перемещения панели люка.
- При выходе из автомобиля не забывайте интеллектуальный ключ.
- Не оставляйте ребенка без присмотра в салоне автомобиля и не разрешайте ему играть с переключателем люка. Ребенок может быть зажат люком и получить серьезные травмы.
- Во время закрывания люка проследите, чтобы пассажиры не высовывали в проем голову, руки или другие части тела.
- Не садитесь на край проема люка или рядом с ним. ◀

⚠ При обледенении крыши запрещается открывать люк, так как чрезмерная нагрузка может вызвать повреждение деталей люка. ◀

Открывание верхнего люка

Если переключатель управления верхним люком нажат назад, люк автоматически сместится в положение полного открытия. Если переключатель управления верхним люком нажат и удерживается в направлении назад, верхний люк начнет открываться, если переключатель отпустить, верхний люк остановит движение.

Закрывание верхнего люка

После нажатия переключателя верхнего люка вперед стеклянная панель сместится автоматически в положение полного закрытия; после нажатия переключателя вперед, удержания и отпускания панель люка остановит движение.

i Если во время движения панели люка будет нажата другая кнопка, перемещение будет остановлено. ◀

Автоматическое закрывание в дождливую погоду*

Если автомобиль оборудован датчиком дождя: стекло или верхний люк, который забыли закрыть, будет закрыт автоматически после запираания автомобиля, если идет дождь. Если не была выполнена процедура самообучения для функции предотвращения защемления или при отсутствии функции предотвращения защемления, автоматическое закрывание стекол во время дождя не функционирует.

Подъем люка

Если переключатель управления верхним люком нажат вверх, люк автоматически сместится в положение полного наклона. Если переключатель управления верхним люком нажат и удерживается в направлении вверх, верхний люк начнет наклоняться, если переключатель отпустить, верхний люк остановит наклон.

Функция автоматического поднятия стекол после запираания дверей

Если функция автоматического поднятия стекол после запираания дверей вкл. в настройках комфорта, верхний люк и электростеклоподъемники будут закрыты автоматически после запираания автомобиля при нажатии кнопки LOCK на электронном ключе; если функция автоматического поднятия стекол после запираания дверей выкл., автоматическое закрытие верхнего люка и стекол может быть также выполнено при нажатии и удержании кнопки LOCK на электронном ключе.

⊠ Если верхний люк не закрыт, в случае выпадения осадков они попадут в автомобиль, что приведет к незапланированным расходам. ◀ Поэтому всегда следите за тем, чтобы верхний люк был закрыт.

Функция предотвращения защемления

Если верхний люк или солнцезащитная шторка упираются в любой объект во время процесса закрытия, верхний люк или шторка вернутся в исходное положение. Если функция антизащемления верхнего люка или шторки не работает должным образом после нескольких срабатываний функции антизащемления, требуется выполнение адаптации.

Самообучение функции предотвращения защемления верхнего люка

1. Закройте полностью верхний люк, нажмите и удерживайте кнопку CLOSE (Закреть), и по истечении 10 секунд верхний люк начинает вибрировать и смещаться в полностью открытое положение. Удерживайте кнопку нажатой и не отпускайте, чтобы верхний люк вернулся в закрытое положение, затем отпустите кнопку CLOSE (Закреть), чтобы закончить самообучение.
2. Процесс самообучения солнцезащитной шторки такой же, как у верхнего люка.

Солнцезащитная шторка*



1

2

3

4

5

6

7

8

Открытие солнцезащитной шторки верхнего люка

Если переключатель управления солнцезащитной шторкой нажат назад, шторка автоматически сместится в положение полного открытия. Если переключатель управления солнцезащитной шторкой нажат и удерживается в направлении назад, солнцезащитная шторка начнет открываться, если переключатель отпустить, солнцезащитная шторка остановит движение.

Закрывание солнцезащитной шторки верхнего люка

Если переключатель управления солнцезащитной шторкой нажат вперед, шторка автоматически сместится в положение полного закрытия. Если переключатель управления солнцезащитной шторкой нажат и удерживается в направлении вперед, солнцезащитная шторка начнет закрываться, если переключатель отпустить, солнцезащитная шторка остановит движение. Если верхний люк закрыт не полностью, будет активирована функция соединения, а солнцезащитная шторка во время процесса закрывания остановится в положении верхнего люка; шторка сместится в полностью закрытое положение только после смещения верхнего люка в полностью закрытое положение. Во время автоматического закрывания и открывания солнцезащитной шторки (путем нажатия переключателя), если переключатель управления солнцезащитной шторкой нажат вперед/назад, шторка остановит движение.



Во избежание повреждения привода шторки и появления посторонних звуков не давите на шторку и не удерживайте ее во время перемещения.

- Полное открывание люка во время движения может привести к появлению сильного аэродинамического шума.
- При длительной стоянке автомобиля рекомендуется полностью закрыть солнцезащитную шторку люка. По возможности рекомендуется оставлять автомобиль в гараже или под навесом, чтобы предотвратить повреждение обивки салона в результате длительного воздействия солнечного света и высокой температуры. ◀

Оборудование салона

Передний плафон освещения салона

Передний плафон освещения салона состоит из выключателя правого/левого потолочного светильника, выключателя и плафона освещения салона, что может быть использовано по необходимости.

Тип 1

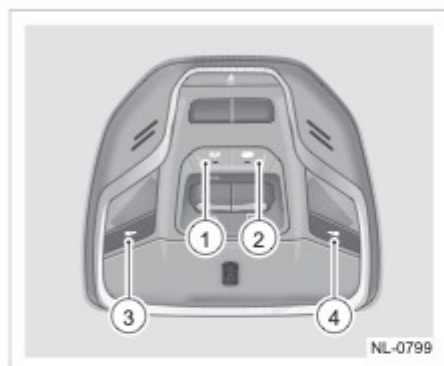

Тип 2

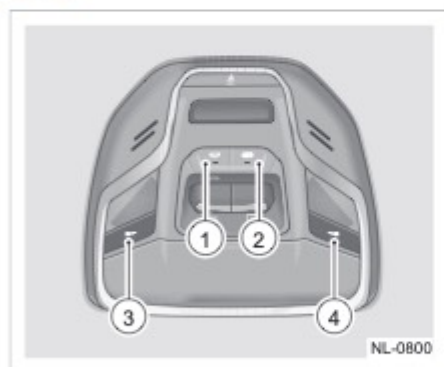

Тип 3

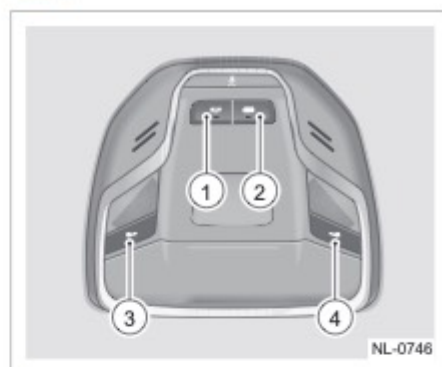

1. Переключатель постоянной работы лампы салона
2. Выключатель режима освещения при открытой двери
3. Выключатель переднего левого потолочного светильника
4. Выключатель переднего правого потолочного светильника

Работа переднего плафона освещения салона

Чтобы включить или выключить лампу освещения салона, нажмите выключатель правого/левого потолочного светильника; чтобы переключить передний плафон освещения салона в режим включения при открытой двери, нажмите выключатель режима освещения при открытой двери. Концевой выключатель двери по умолчанию включен, а плафон освещения салона будет включен, если любая из дверей будет открыта в темное время суток*. Нажмите переключатель управления режимами работы плафона освещения салона в зависимости от положения дверей, чтобы переключить режим работы плафона.

i Если левая или правая лампы освещения салона включены с помощью концевой выключателя двери, оба из них не могут быть выключены нажатием выключателя левой/правой потолочной лампы. ◀

1

2

3

4

5

6

7

8

Если четыре двери открыты с помощью электронного ключа или кнопки на ручке двери, и при этом любую из дверей откроют (кроме двери багажника) до того момента, как погаснет лампа освещения салона, лампа освещения салона будет по-прежнему гореть в течение предварительно заданного периода времени, отсчитываемого с момента открытия двери. Если все 4 двери закрыты в течение данного периода, лампа освещения салона автоматически погаснет. Эта функция может быть отключена путем нажатия выключателя режима освещения при открытой двери.

 Не используйте освещение салона во время движения ночью. Яркие огни будут влиять на управление автомобилем водителем и могут привести к дорожным происшествиям. ◀

 Если передний выключатель плафона освещения салона находится в положении ON, пожалуйста, выключите плафон освещения салона при выходе из автомобиля во избежание разрядки аккумуляторной батареи. ◀

Управление плафоном освещения салона от концевых выключателей дверей

Включение с постепенным увеличением яркости

- Плафон освещения салона включится с постепенным увеличением яркости, если после остановки двигателя все четыре двери закрыты.
- Плафон освещения салона включится с постепенным увеличением яркости при четырех закрытых дверях, если после остановки двигателя поступает команда отпирания.
- Плафон освещения салона включится с постепенным увеличением яркости при открывании любой двери.

Выключение с постепенным уменьшением яркости

- Плафон освещения салона выключится с постепенным уменьшением яркости, если после запуска двигателя были закрыты все четыре двери.
- Плафон освещения салона выключится с постепенным уменьшением яркости при четырех закрытых дверях, если после остановки двигателя поступает команда запираания.
- После запуска двигателя: салонный светильник погаснет после закрытия и запираания всех дверей;
- Если любая дверь не закрыта после выключения двигателя, салонный светильник погаснет после закрытия и запираания дверей.

Задний плафон освещения салона

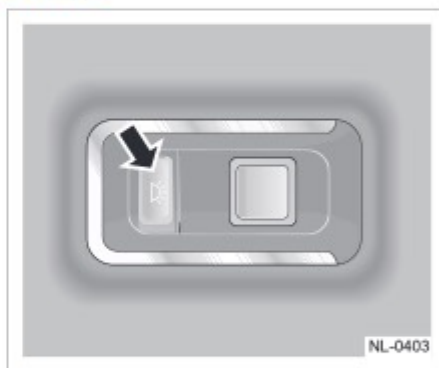

Плафон освещения салона можно переключить на управление от концевых выключателей дверей, для чего необходимо нажать выключатель режима освещения при открытой двери. Если нажат переключатель заднего левого/правого плафона освещения салона, соответствующая лампа освещения салона будет включена или выключена.

i Если выключатель плафона освещения салона находится в положении ON, пожалуйста, выключите плафон освещения салона при выходе из автомобиля во избежание разрядки аккумуляторной батареи. ◀

Лампа общей подсветки салона*

Лампа общей подсветки на приборной панели

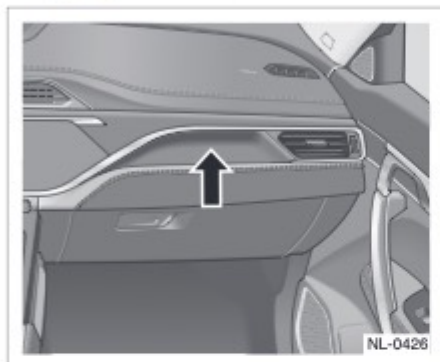

Лампа подсветки для приборной панели находится с правой стороны приборной панели и может создать условия для пользования в темное время суток и обеспечить дополнительное освещение салона.

Дверной фонарь общей подсветки

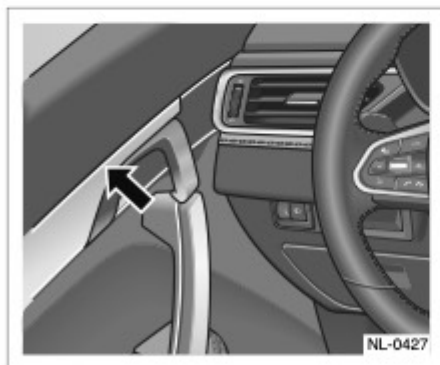

Лампы общей подсветки на передней и задней дверях находятся на дверных подлокотниках, загораются или гаснут одновременно с другими лампами общей подсветки.

Яркость лампы общей подсветки салона регулируется опцией регулировки яркости лампы общей подсветки салона в меню настроек.

i Если переключатель освещения находится в положении OFF, а переключатель лампы общей подсветки (на мультимедийном дисплее) нажат, лампа общей подсветки не загорится. ◀

Лампа, включающаяся при открывании двери*

Свет приветствия

Функция приветствия может быть включена/выключена в меню настроек. Если данная функция включена: когда вы появляетесь в определенном диапазоне возле автомобиля с электронным ключом в руках, фары постепенно загораются, а после отпирания двери с помощью электронного ключа автомобиль входит в режим приветствия, фары горят для приветствия пассажира.

Лампа перчаточного ящика*

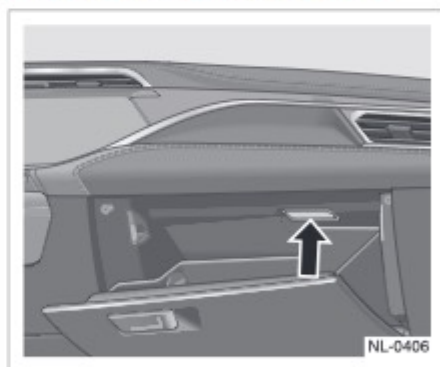

Лампа внутреннего освещения перчаточного ящика загорится при его открывании и погаснет после того, как он будет закрыт.

1

2

3

4

5

6

7

8

Подсветка ниши для ног*

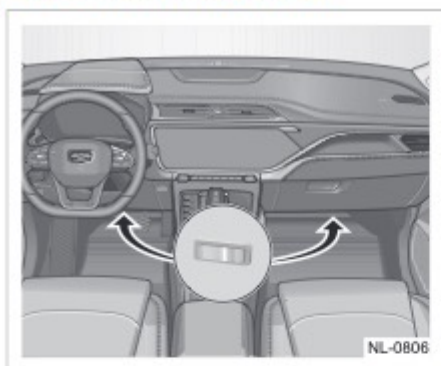

Лампы подсветки пространства для ног установлены в нижней защитной пластине приборной панели выше ног водителя и переднего пассажира.

Вкл.

Если замок зажигания переводится в положение OFF, а любая дверь открыта, лампа подсветки ниши для ног будет продолжать гореть в течение 10 мин.

Выкл

- Если открывается любая дверь, лампа подсветки ниши для ног будет продолжать гореть в течение 10 мин, затем погаснет.
- Если все двери закрыты, лампа подсветки ниши для ног будет гореть в течение 3 мин, затем погаснет.

Лампа вещевого отделения двери*

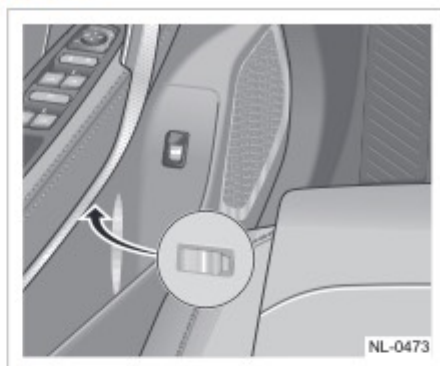

Лампа вещевого отделения двери находится на отделении для вещей в двери, если зажигание ВЫКЛ и открыта любая из дверей, загорается лампа вещевого отделения двери.

Лампа освещения багажного отделения*

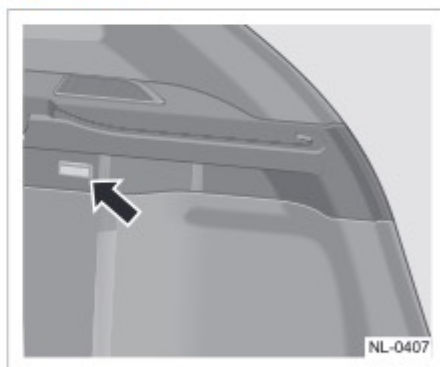

Лампа освещения багажного отделения находится на левой декоративной панели багажника, загорится автоматически, если откроется крышка багажника.

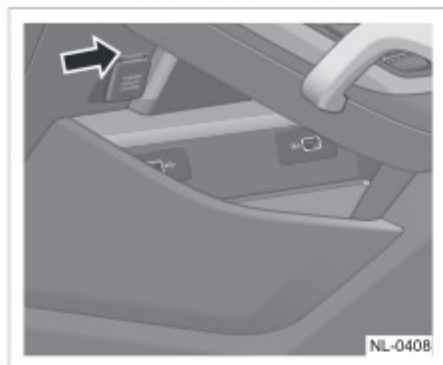
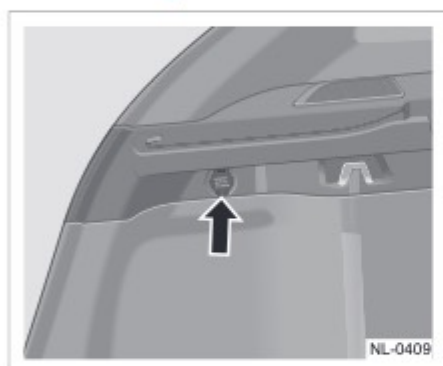
Розетка электропитания**Розетка электропитания консоли*****Розетка электропитания багажника***

Розетка электропитания предназначена для подключения электрических устройств мощностью до 120 Вт. Передняя розетка находится под левой стороной консоли, розетка электропитания багажного отделения находится на левой декоративной накладке багажного отделения.

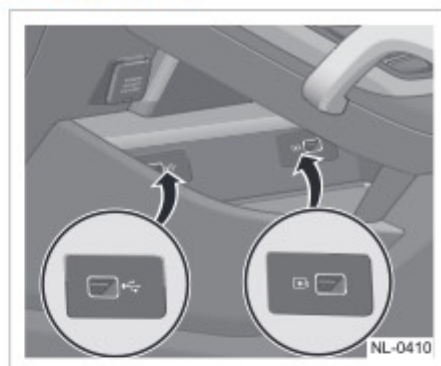
USB-разъемы*

Под консолью находится два USB-интерфейса. Оба интерфейса поддерживают зарядку мобильного телефона, а USB-интерфейс со стороны водителя также поддерживает передачу данных.

В задней части консоли есть два USB-интерфейса, оба они поддерживают зарядку мобильного телефона.

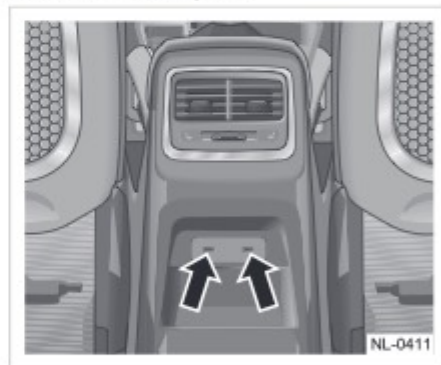

1

2

3

4

5

6

7

8

Беспроводное зарядное устройство*

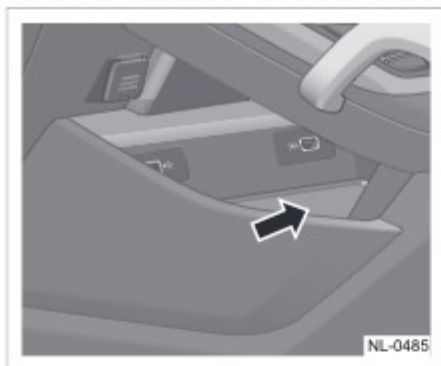

Беспроводное зарядное устройство находится ниже консоли.

Чтобы использовать беспроводную зарядку, убедитесь в том, что катушка внутри мобильного телефона совмещена с катушкой в середине стенда беспроводной зарядки. Так как место нахождения катушки мобильного телефона различно (в зависимости от модели), необходимо отрегулировать положение мобильного телефона.

⚠ Не размещайте никаких металлических объектов между мобильным телефоном и стендом беспроводной зарядки, так как металлические объекты, например монеты, кольца или ключи, становятся очень горячими при зарядке. Если какой-либо металл застрял между мобильным телефоном и стендом беспроводной зарядки, уберите осторожно мобильный телефон и удалите металлический объект после его охлаждения. В противном случае это приведет к ожогам. ◀

i Не размещайте электронный ключ на стенде беспроводной зарядки, в противном случае функция бесключевого пуска может не функционировать во время зарядки мобильного телефона. ◀

Беспроводную зарядку поддерживают только некоторые модели мобильных телефонов.

Центральный подлокотник

Подлокотник переднего сиденья

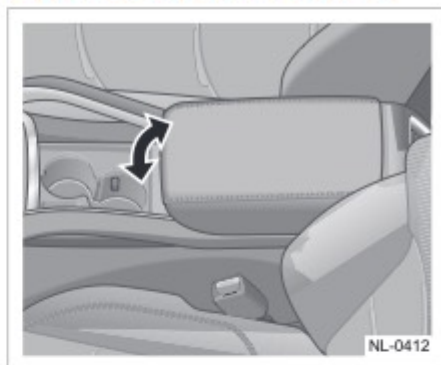

Под передним центральным подлокотником предусмотрено вещевое отделение. Чтобы его открыть, пожалуйста, потяните передний конец крышки вещевого отделения.

⚠ Крышка ящика для хранения в открытом состоянии может повлиять на свободный ход руки водителя и может привести к несчастному случаю и травмам. Ящик для хранения внутри центрального подлокотника должен находиться в закрытом положении во время движения автомобиля. ◀

Центральный подлокотник заднего сиденья

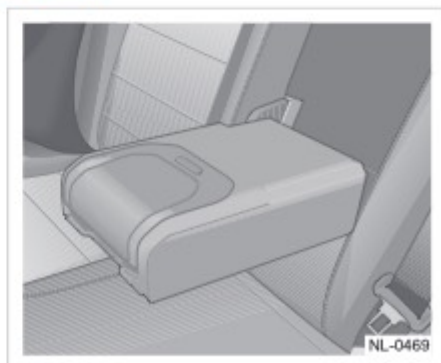

Для повышения комфорта поездки потяните задний центральный подлокотник вниз, чтобы открыть его.

Перчаточный ящик

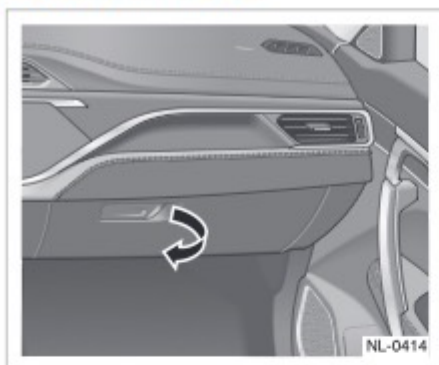

Перчаточный ящик расположен в приборной панели со стороны переднего пассажира; чтобы открыть перчаточный ящик, потяните ручку, расположенную слева. Чтобы закрыть перчаточный ящик, переместите крышку в переднем направлении.

Вещевое отделение

Вещевое отделение на приборной панели



Вещевое отделение на приборной панели находится в передней правой части со стороны водителя для удобного размещения небольших предметов.

Вещевое отделение в двери

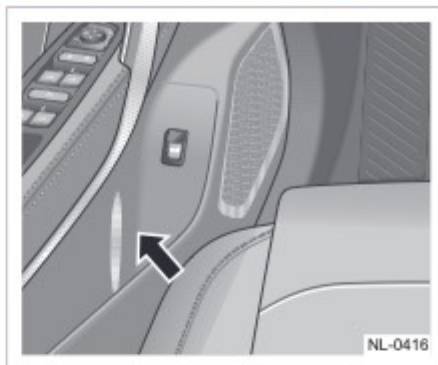

Для размещения небольших предметов предусмотрены вещевые отделения на внутренних декоративных накладках передней и задней дверей.

Задние вещевые отделения консоли*

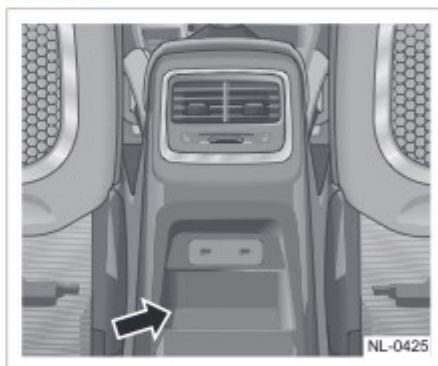

Небольшое вещевое отделение предусмотрено в задней части консоли для пассажиров сзади с целью размещения таких предметов, как мобильный телефон, который использует USB-интерфейс для зарядки.

1

2

3

4

5

6

7

8

Отделение для очков*

Отделение для очков, интегрированное в переднюю лампу салона, предназначено для хранения и использования очков.



Нажмите на отделение для очков, чтобы медленно его открыть; чтобы закрыть, нажмите снова.

Подстаканники

Передний подстаканник

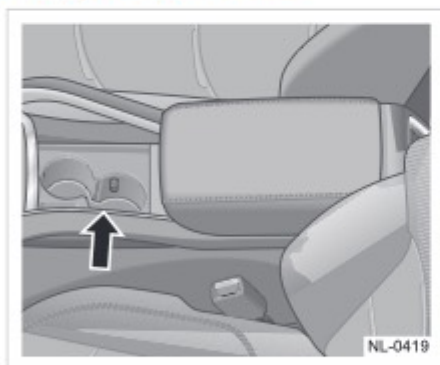

Нажмите на крышку подстаканника в направлении назад, чтобы открыть подстаканник и установить в него емкость с напитком. Нажмите на крышку подстаканников в направлении вперед еще раз, чтобы закрыть подстаканники.

 Не используйте подстаканник при резком трогании с места или торможении автомобиля во избежание разбрызгивания напитка. Если напиток в стакане очень горячий в этот момент, это может привести к ожогу. ◀

Задние подстаканники*

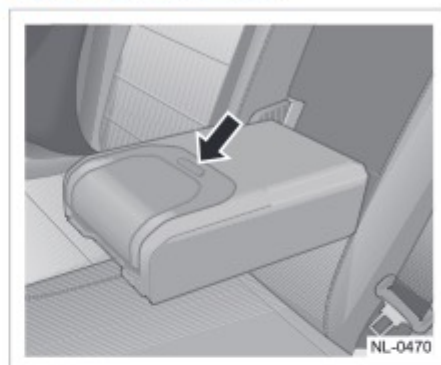

Задние подстаканники расположены в центральном подлокотнике заднего сиденья. Чтобы открыть подстаканник, откройте задний центральный подлокотник и нажмите на кнопку, как показано ниже.

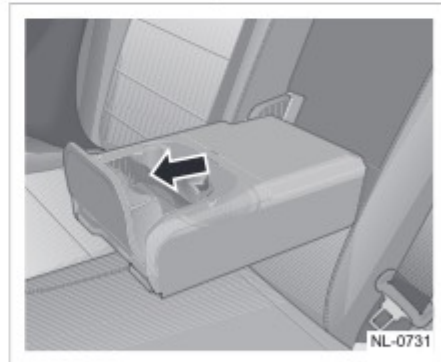

Потолочный поручень



Потолочные поручни предусмотрены для двери переднего пассажира и двух задних дверей для пассажиров с целью применения в особых условиях. Потолочный поручень встроен с пружиной так, что он при отпускании возвращается в исходное положение.

Держатель для чеков

Держатель может использоваться для хранения небольших легких предметов (например, чеков).

Микрофон



На переднем индивидуальном светильнике предусмотрены два микрофона, которые можно применять в комбинации с Bluetooth и функцией автоматического распознавания голоса*

1

2

3

4

5

6

7

8

Обогрев, вентиляция и кондиционирование воздуха

Система управления кондиционированием воздуха

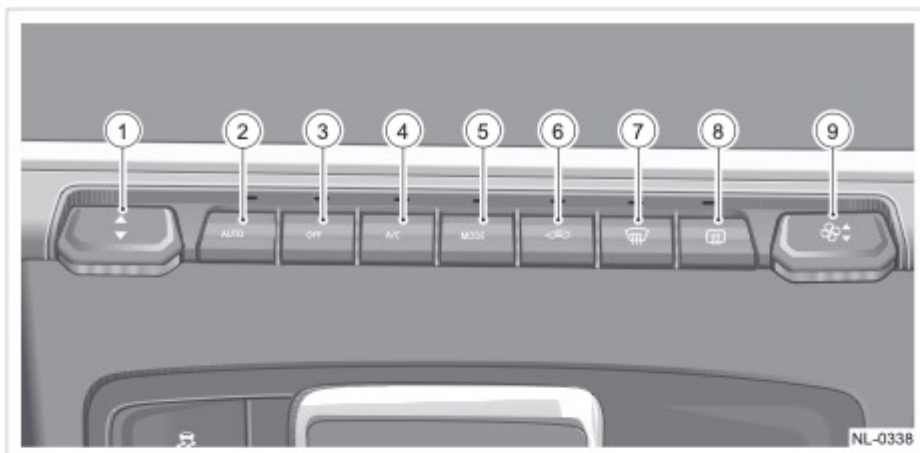

1. Кнопка электропривода температурной заслонки
2. Кнопка автоматического режима управления (AUTO)
3. Кнопка отключения кондиционера (OFF)
4. Кнопка включения кондиционера (A/C)
5. Кнопка переключения режимов обдува (MODE)
6. Кнопка внешней/внутренней циркуляции воздуха
7. Кнопка режима обдува/обогрева переднего ветрового стекла
8. Кнопка обогрева заднего стекла и наружных зеркал заднего вида
9. Кнопка управления скоростью вентилятора

Описание кнопок системы управления кондиционированием воздуха

1. Кнопка электропривода температурной заслонки

С помощью данной кнопки водитель может регулировать температуру внутри салона. При кратковременном и одиночном нажатии

кнопки ▲ или ▼ температура уменьшится или увеличится на 0,5° С, а при нажатии и удержании кнопки

▲ или ▼ температура будет увеличиваться или уменьшаться непрерывно.

Диапазон настройки температуры — LO~17,5 °С~31,5 °С~HI.

 Если заданная температура ниже 17,5 °С, на экране отображается LO, и кондиционер воздуха находится в положении минимальной температуры. Если заданная температура выше 31,5 °С, на экране отображается HI, и кондиционер воздуха находится в положении максимальной температуры. ◀

2. Кнопка AUTO (автоматический режим)

Если кнопка AUTO нажата при работе кондиционера воздуха в ручном режиме, индикатор на кнопке загорается, кондиционер воздуха переходит в автоматический режим работы. В это время скорость вращения вентилятора, режим подачи воздуха и режим впуска воздуха регулируются автоматически для поддержания комфортных для человека условий. Если в режиме AUTO (автоматическом) нажата кнопка скорости вращения вентилятора или кнопка режима, индикатор AUTO гаснет, функция, соответствующая нажатой кнопке, работает согласно заданной программе, но другие функции работают по автоматической регулировке. То есть панель управления находится в полуавтоматическом режиме.

3. Кнопка выключения системы
Нажмите кнопку OFF (ВЫКЛ) для выключения кондиционера воздуха и подачи воздуха.

4. Кнопка включения кондиционера (A/C)
Система кондиционирования воздуха будет включена, если кнопка нажата, и будет отключена, если кнопку нажать снова.

5. Кнопка MODE (режим)
Нажмите кнопку MODE (Режим) для включения режима циклической подачи воздуха: обдув лица — обдув лица и ног — обдув ног — обдув ног и лобового стекла — обдув лобового стекла.

6. Кнопка внешней/внутренней циркуляции воздуха

Кнопка управления внутренней/внешней циркуляцией используется для управления внешней/внутренней циркуляцией воздуха. Если кнопка находится в положении внутренней циркуляции, воздух циркулирует внутри автомобиля, что ускоряет охлаждение салонного пространства и не допускает попадания наружного воздуха и запахов в автомобиль.

7. Кнопка режима обогрева переднего ветрового стекла

Нажмите эту кнопку, чтобы включить режим интеллектуального обдува и обогрева, в котором включается режим внешней циркуляции и режим обдува лобового стекла, поток воздуха уменьшается со временем с 6 скорости, а заданная температура автоматически регулируется в зависимости от температуры наружного воздуха. Как только будет активирован интеллектуальный режим обдува и обогрева, любая регулировка температуры потока воздуха и скорости вентилятора отменит интеллектуальную функцию обдува и обогрева и включит ручную функцию обдува и обогрева, поток воздуха и заданная температура

1

2

3

4

5

6

7

8

не будут регулироваться автоматически. Если функция обдува и обогрева отключена, кондиционер воздуха вернется в исходное положение.

☞ Чтобы обеспечить лучший эффект обогрева и обдува, пожалуйста, предварительно удалите весь лед и снег с лобового стекла. ◀

8. Кнопка обогрева заднего стекла и наружных зеркал заднего вида
Для включения функции обогрева заднего стекла / наружных зеркал заднего вида нажмите данную кнопку.

☞ Не пытайтесь удалить иней или какое-либо загрязнение с внутренней стороны заднего стекла с помощью скребка или других острых инструментов. Такие предметы могут повредить сетку обогрева заднего стекла. На устранение повреждений, вызванных подобными действиями, действие гарантии не распространяется. Не размещайте предметы так, чтобы они находились в контакте с внутренней поверхностью стекла. ◀

9. Кнопка управления скоростью вентилятора
Данная кнопка используется для регулировки скорости вентилятора обдува: нажмите кнопку вверх, чтобы увеличить скорость вращения вентилятора на одно деление, и нажмите кнопку вниз для уменьшения скорости вращения вентилятора на одно деление. Нажмите и удерживайте эту кнопку для непрерывного увеличения или уменьшения скорости вентилятора. Скорость вентилятора может быть отрегулирована между 1 и 8 положениями.

Датчик света и солнечного излучения



Датчик света и солнечного излучения над дефлектором обдува лобового стекла определяет интенсивность солнечного излучения, на основании чего система кондиционирования воздуха управляет микроклиматом салона автомобиля. Датчик света и солнечного излучения не только предоставляет информацию об интенсивности солнечного излучения для системы кондиционирования воздуха, но также выводит полученный сигнал на IHBC для управления включением/выключением автоматических фар.

☞ Пожалуйста, содержите датчик в чистоте, не наносите наклейки или другие предметы на него. В противном случае автоматическая система контроля температуры и автоматическая фара могут работать некорректно. ◀

Дефлекторы вентиляции

Дефлекторы вентиляции в передней части салона

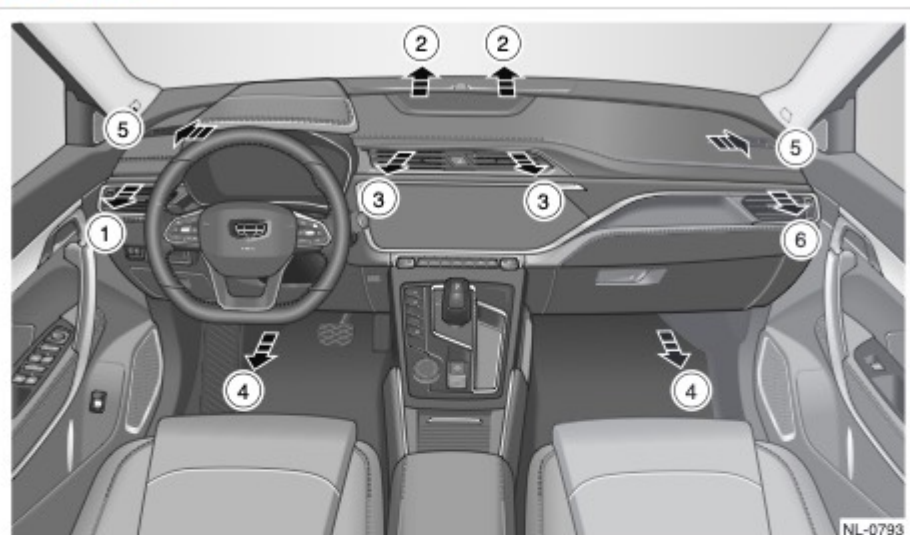

- | | |
|---|-------------------------------------|
| 1. Левый дефлектор вентиляции | 4. Передний дефлектор обдува ног |
| 2. Воздушные дефлекторы обогрева ветрового стекла | 5. Дефлектор обдува бокового стекла |
| 3. Центральный дефлектор вентиляции | 6. Правый дефлектор вентиляции |

1

2

3

4

5

6

7

8

Дефлекторы вентиляции в задней части салона*

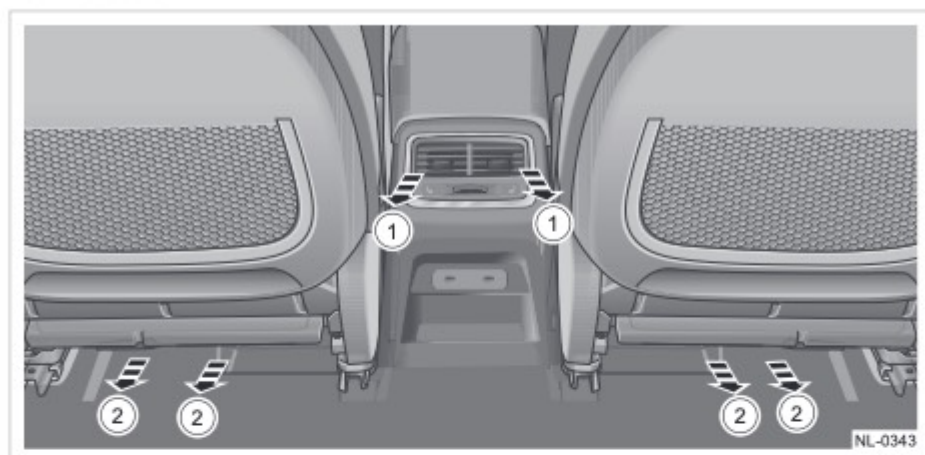

1. Дефлекторы вентиляции в задней части салона
2. Дефлектор обдува ног заднего пассажира

Регулируемый дефлектор вентиляции

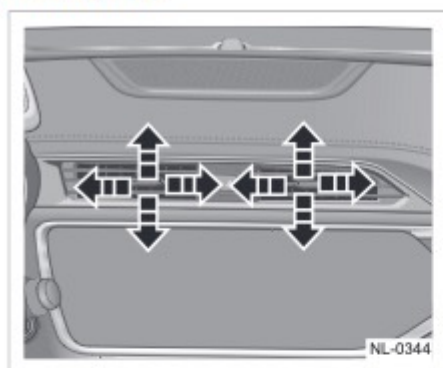

Направление воздуха может быть изменено путем регулировки воздушного дефлектора вверх-вниз, влево-вправо. В то же время поток воздуха можно отключить путем регулировки лопастей центрального воздушного дефлектора.

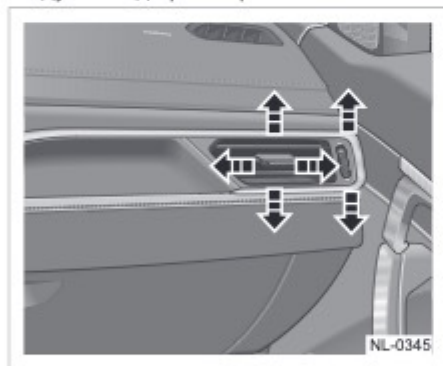

Для левого и правого дефлекторов можно отрегулировать поток воздуха соответствующим образом с помощью колесика (т. е. повернув его вниз, уменьшить поток воздуха и повернув вверх — увеличить поток воздуха) и решетки (т. е. сместив ее вверх/вниз/влево/вправо, по желанию).

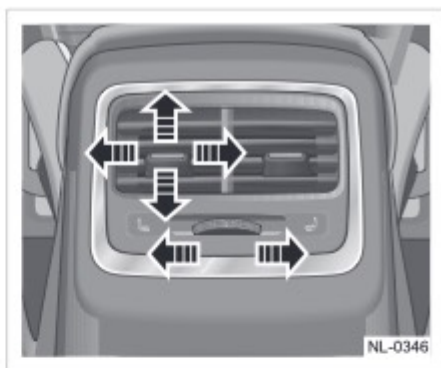

Для заднего дефлектора можно отрегулировать поток воздуха соответствующим образом с помощью колесика (т. е. повернув его влево, уменьшить поток воздуха, и повернув вправо — увеличить поток воздуха) и решетки (т. е. сместив ее вверх/вниз/влево/вправо, по желанию).

Обслуживание системы кондиционирования воздуха

- Если автомобиль припаркован длительное время под палящим солнцем, температура в салоне автомобиля станет очень высокой. В этом случае сначала откройте все окна, чтобы выпустить горячий воздух из автомобиля, в это время нажмите кнопку кондиционера воздуха и настройте температуру на LO. При снижении температуры воздуха в салоне закройте окна, затем отрегулируйте температуру воздуха в салоне по необходимости или нажмите сразу кнопку AUTO.
- В сырую погоду не направляйте поток холодного воздуха на ветровое стекло, так как это приведет к запотеванию стекла из-за большой разницы между температурой его наружной и внутренней поверхности.
- При движении по пыльным дорогам закройте все окна, чтобы предотвратить попадание пыли в салон, и включите режим внутренней циркуляции.

1

2

3

4

5

6

7

8

- При работающей системе кондиционирования курение в салоне может вызвать раздражение глаз. Это связано с сухостью сетчатки, вызванной сухим воздухом в салоне, в результате чего она чрезвычайно чувствительна к внешним раздражителям. В таких условиях обязательно поставьте режим подачи свежего воздуха, чтобы выходил дым. Откройте очиститель воздуха.
- Не допускайте блокировки воздухозаборной решетки рядом с ветровым стеклом листьями или иными предметами.
- Не располагайте багаж на полу перед передним сиденьем, чтобы не препятствовать нормальной циркуляции воздуха в салоне.

Длительное хранение автомобиля

Если автомобиль простаивает или не используется в течение двух недель и более, пожалуйста, включите кондиционер воздуха в условиях работы двигателя в режиме холостого хода, дайте ему поработать в режиме охлаждения в течение 3–5 минут. Таким образом будет обеспечена достаточная смазка компрессора и будет сведена к минимуму возможность повреждения компрессора при следующем пуске после долгого простаивания.

Воздухозаборник

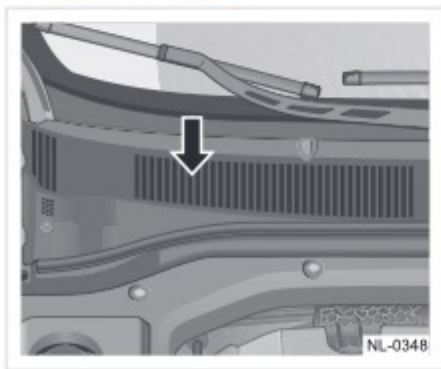

Удалите лед, снег или листья из канала воздухозаборника в нижней части ветрового стекла, чтобы улучшить прохождение воздуха в салон автомобиля.

Фильтр системы кондиционирования и вентиляции

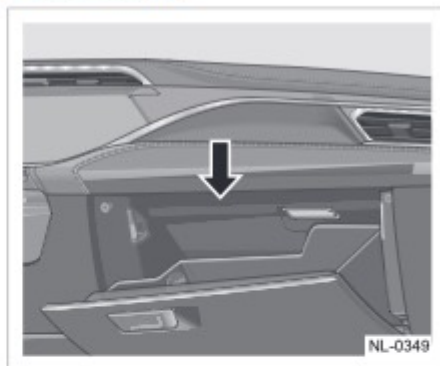

Фильтр системы кондиционирования находится за перчаточным ящиком для фильтрации пыли, пыльцы и других частиц, содержащихся в наружном воздухе, попадающем в салон автомобиля.

Для поддержания лучшего эффекта фильтрации, пожалуйста, проверяйте и выполняйте замену фильтрующего элемента, соблюдая прописанные в руководстве по техническому обслуживанию интервалы.

⚠ Система кондиционирования воздуха содержит хладагент под высоким давлением. Во избежание травм во время технического обслуживания, пожалуйста, обратитесь в авторизованный сервисный центр Belgee.

Система активного контроля качества воздуха*

После длительной стоянки автомобиля или длительного нахождения под палящим солнцем качество воздуха в салоне автомобиля ухудшается (увеличивается содержание вредных газов, повышается температура и т. д.). Пассажиры, сидящи-

еся в салон автомобиля, будут чувствовать себя некомфортно. В этом случае вы можете включить систему активного контроля качества воздуха перед тем как сесть в автомобиль, чтобы салонный и наружный воздух начал циркулировать и было снижено содержание вредных веществ, а также была снижена температура внутри салона автомобиля для повышения комфорта.

Чтобы включить систему активного контроля качества воздуха, нажмите и удерживайте кнопку отпирания на электронном ключе и после его включения:

1. Все четыре окна дверей будут полностью открыты.
2. Кондиционер воздуха включится автоматически (режим обдува лица, наружная циркуляция, максимальная скорость вентилятора).

Система активного контроля качества воздуха будет отключена автоматически по истечении 1 минуты работы или при открытии любой из дверей в течение этой 1 минуты. Должны быть соблюдены следующие условия перед включением системы активного контроля качества воздуха:

- Автомобиль заперт.
- Аккумуляторная батарея заряжена достаточно.
- Данная функция может быть активирована лишь раз в один цикл включения зажигания.

Функция AQS*

AQS — это система контроля качества воздуха, которая может определить качество воздуха в режиме реального времени, а также плотность и влажность воздуха снаружи автомобиля, а также автоматически переключить режим циркуляции воздуха между внутренним или наружным. Нажмите кнопку AQS, чтобы включить систему.

1

2

3

4

5

6

7

8

Сиденья

Подголовник

Все сиденья в автомобиле оснащены регулируемым подголовником.

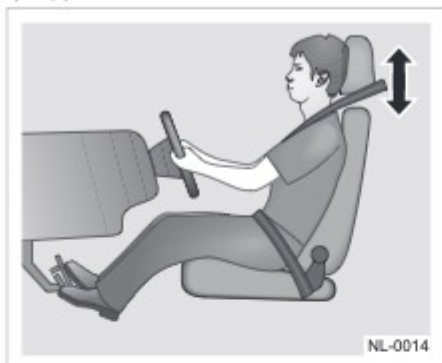

NL-0014

Отрегулируйте высоту подголовника так, чтобы его верхняя точка находилась на уровне верхней части головы сидящего. Это поможет снизить риск травмирования шеи в случае столкновения. На некоторых моделях автомобиля предусмотрена регулировка угла наклона подголовников передних сидений.

⚠ Если подголовник не установлен или не отрегулирован должным образом, вероятность травмирования шеи/спины при столкновении существенно возрастает. Перед началом движения убедитесь, что подголовники на всех сиденьях установлены на свои места и должным образом отрегулированы. ◀

Регулировка подголовника переднего сиденья

Тип 1

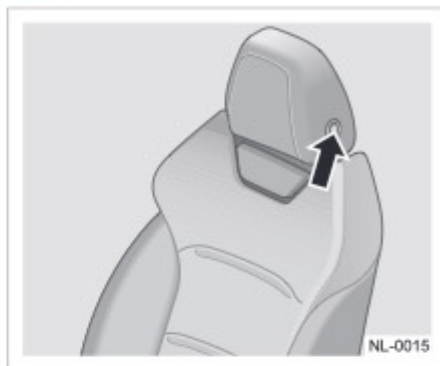

NL-0015

Для поднятия или опускания подголовника нажмите и удерживайте кнопку регулировки со стороны подголовника, затем поднимите или нажмите на подголовник, после его регулировки до желаемого положения отпустите кнопку регулировки. Плавно нажмите или поднимите подголовник снова, пока не услышите щелчок, который подтверждает фиксацию подголовника.

Тип 2

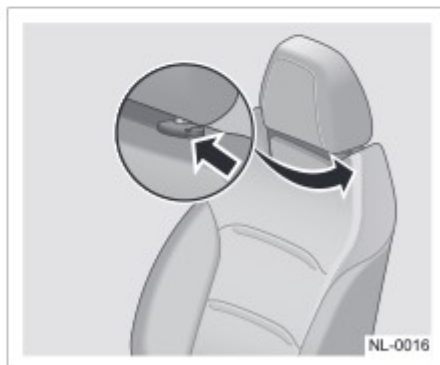

NL-0016

Для поднятия или опускания подголовника нажмите и удерживайте кнопку регулировки со стороны подголовника, затем поднимите или нажмите на подголовник, после его регулировки до желаемого по-

ложения отпустите кнопку регулировки. Плавно нажмите или поднимите подголовник снова, пока не услышите щелчок, который подтверждает фиксацию подголовника.

Регулировка подголовника заднего сиденья

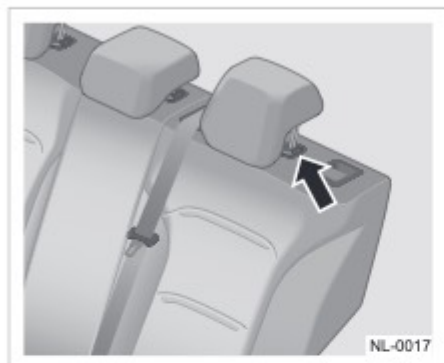

Нажмите кнопку регулировки со стороны подголовника, чтобы поднять или опустить до щелчка (подтверждение, что подголовник зафиксирован в положении). Нажмите и удерживайте кнопку фиксатора, чтобы опустить или поднять подголовник.

Передние сиденья

⚠ Регулировка положения сиденья во время движения не допускается. Это может привести к потере контроля над автомобилем и дорожно-транспортному происшествию, в результате которого можно получить серьезные травмы. Производите регулировку переднего сиденья только на неподвижном автомобиле и до пристегивания ремня безопасности. Неправильное положение ремня безопасности может стать причиной серьезных травм.

Не отклоняйте чрезмерно спинку сиденья назад во время движения. В случае столкновения плечевая часть ремня безопасности не будет удерживать тело пассажира в области грудной клетки, пассажир соскользнет под ремень и получит серьезные травмы.

Водительское сиденье с механической регулировкой

Положение водительского сиденья можно отрегулировать по шести направлениям. Регулировочная ручка и регулировочный рычаг расположены на левой и передней стороне сиденья соответственно.



1. Рычаг регулировки сиденья вперед/назад
2. Ручка регулировки высоты подушки сиденья
3. Ручка регулировки угла наклона спинки сиденья

Регулировка сиденья вперед-назад

Возьмитесь за регулировочный рычаг в центральной части и потяните его вверх. Переместите сиденье вперед или назад в желаемое положение, после чего отпустите регулировочный рычаг. Сместите спинку сиденья вперед и назад, чтобы убедиться в том, что она зафиксирована

Регулировка высоты подушки сиденья

Если ручку регулировки высоты подушки сиденья 2 поднять или нажать вниз, высота подушки будет снижена или увеличена. Когда она будет отрегулирована до необходимой высоты, отпустите ручку.

1

2

3

4

5

6

7

8

Регулировка наклона спинки сиденья

Если необходимо отрегулировать наклон спинки сиденья назад, расположитесь на сиденье, поднимите ручку регулировки угла наклона спинки сиденья 3, чтобы разблокировать спинку, слегка нажмите на спинку назад, чтобы спинка отклонилась до желаемого положения, затем опустите ручку регулировки угла наклона спинки сиденья 3, чтобы разблокировать спинку. Если необходимо отрегулировать наклон спинки вперед, поднимите ручку регулировки угла наклона спинки сиденья 3, чтобы разблокировать спинку, слегка наклонитесь вперед, после этого спинка поднимется в необходимое положение. Опустите ручку регулировки угла наклона спинки сиденья 3, попробуйте сместить спинку вперед/назад, чтобы убедиться в том, что спинка зафиксирована должным образом.

 Не отклоняйте спинку сиденья назад слишком сильно. Ремни безопасности обеспечивают максимальную защиту при столкновении только в том случае, если водитель и пассажиры сидят вертикально, откинувшись на спинку сиденья.

Если сильно отклонить спинку сиденья назад, поясная часть ремня может соскользнуть с бедер на живот, а диагональная часть ремня — с плеча на шею. В случае фронтального столкновения чрезмерный наклон спинки сиденья увеличивает риск травмирования или смерти. ◀

Водительское сиденье с электрической регулировкой*

Регулировка водительского сиденья в зависимости от оборудования представляет собой регулировку в 8 направлениях и регулировку в 6 направлениях с электроприводом, переключатель регулировки находится с левой стороны сиденья.



1. Кнопка регулировки сиденья вперед/назад, регулировки подушки сиденья по высоте/угла наклона подушки сиденья
2. Кнопка регулировки угла наклона спинки сиденья

 Не оставляйте вещи под сиденьем и не препятствуйте движению сиденья, поскольку это приведет к повреждению электродвигателя механизма регулировки.

Регулировка сидений вперед-назад



Нажмите на переключатель в направлении стрелки, чтобы переместить сиденье вперед или назад.

Регулировка наклона спинки сиденья



Нажмите на переключатель в направлении стрелки, чтобы отрегулировать наклон спинки сиденья.

Регулировка высоты подушки сиденья

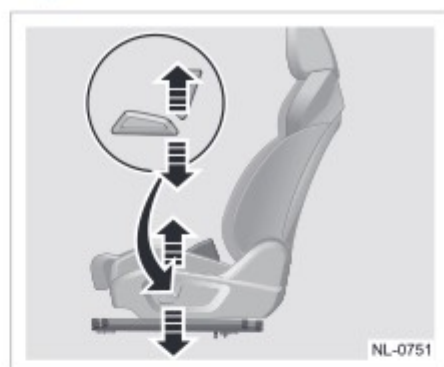

Высота сиденья уменьшается или увеличивается при нажатии переключателя в направлениях, показанных стрелками.

Регулировка угла наклона подушки сиденья*

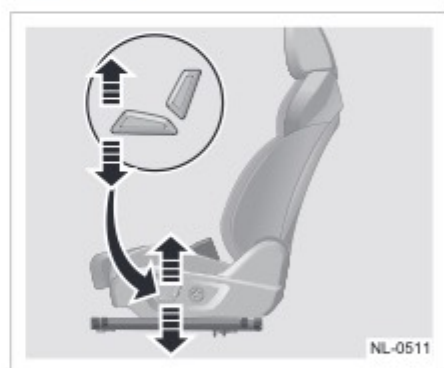

Сдвиньте переднюю часть переключателя в направлении стрелки, чтобы увеличить или уменьшить угол наклона подушки сиденья.

 Запрещается регулировать положение сиденья во время движения. ◀

1

2

3

4

5

6

7

8

Переднее пассажирское сиденье с механической регулировкой

Положение переднего пассажирского сиденья можно отрегулировать по четырем направлениям.



1. Ручка регулировки угла наклона спинки сиденья
2. Рычаг регулировки сиденья вперед-назад

Способы регулировки вперед и назад, а также регулировки угла наклона спинки сиденья переднего пассажира такие же, как и для сидений с шестью степенями свободного хода.

Отрегулируйте переднее пассажирское сиденье с помощью электропривода*

Регулировка пассажирского сиденья представлена оборудованием с регулировкой в 4 направлениях с электроприводом.



1. Кнопка регулировки угла наклона спинки сиденья

2. Кнопка регулировки положения сиденья вперед-назад

Способы регулировки положения вперед-назад и угла наклона спинки переднего пассажирского сиденья точно такие же, как у водительского сиденья с 6 направлениями регулировки.

Регулировка положения сиденья



Нажмите на переключатель в направлении стрелки влево или вправо, положение сиденья может быть отрегулировано вперед и назад.

Регулировка угла наклона спинки сиденья

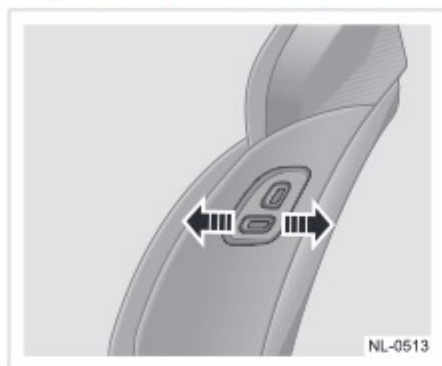

Нажмите на верхнюю часть переключателя в направлении стрелки, чтобы изменить угол наклона спинки сиденья.

Главная кнопка на переднем пассажирском сиденье***Регулировка положения сиденья**

Нажмите на переключатель в направлении стрелки влево или вправо, положение сиденья может быть отрегулировано вперед и назад.

Регулировка угла наклона спинки сиденья

Нажмите на верхнюю часть переключателя в направлении стрелки, чтобы изменить угол наклона спинки сиденья.

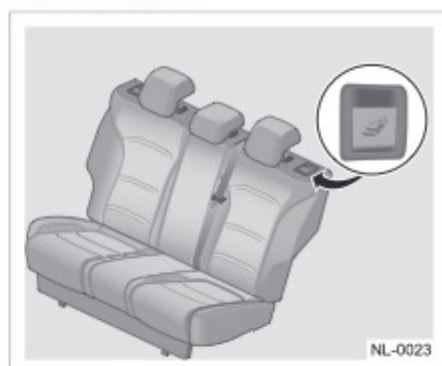
Задние сиденья**Регулировка угла наклона спинки заднего сиденья**

Кнопки фиксаторов расположены с обеих сторон спинки заднего сиденья. Чтобы отрегулировать угол наклона спинки заднего сиденья, потяните кнопку и нажмите на спинку сиденья по желанию.

Раскладывание спинки заднего сиденья

Задние сиденья имеют функцию складывания для увеличения пространства в багажнике для хранения больших предметов.

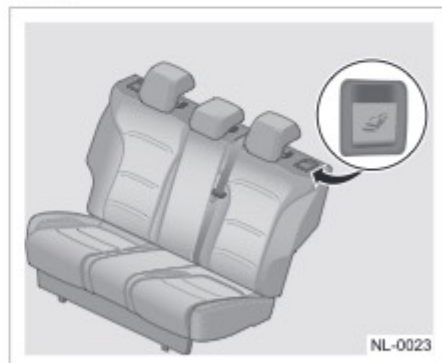

Кнопки складывания расположены с обеих сторон спинки заднего сиденья. Потяните вверх кнопку складывания, чтобы сложить спинку. После складывания спинки оставьте небольшое пространство

1

2

3

4

5

6

7

8

между подголовниками задних сидений и передними сиденьями.

Раскладывание спинки заднего сиденья

Отклоните спинку назад и нажмите назад в положение фиксации. Если не зафиксировать на штатном месте, то, ремень безопасности может не функционировать исправно.

⚠ Пассажиры не должны сидеть на сложенных сиденьях или в багажнике во время движения автомобиля. Всегда используйте сиденья в нормальном положении. Когда спинка возвращается в нормальное положение, необходимо принимать во внимание следующие меры предосторожности во избежание получения травм при столкновении или экстренном торможении:

- Попробуйте сместить спинку вперед или назад, чтобы убедиться в том, что спинка надежно зафиксирована. Если не зафиксировать на штатном месте, то, ремень безопасности может не функционировать исправно.
- Убедитесь в том, что ремень безопасности сиденья не скручен и не застрял под сиденьем и что он удобно расположен для применения. ◀

Применение ремней безопасности задних сидений

1. При использовании ремня безопасности вытяните замок ремня безопасности в положение для использования. Если не используется, верните замок ремня безопасности назад в спинку.
2. При складывании спинки сиденья сначала потяните замок ремня безопасности вперед до максимального положения, затем нажмите кнопки слева и справа (на спинке), чтобы сложить спинку.

Параметры регулировки сиденья

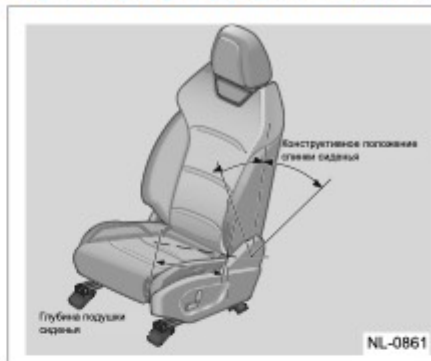

Для переднего и заднего сиденья в исходном положении параметры регулировки указаны ниже:

	Позиция	Числовое значение
Сиденье водителя		Общий ход 55 мм (вверх: 27,5 мм, вниз: 27,5 мм)
	Регулировка вперед-назад	Общий ход: 220 мм (вперед: 190 мм, назад: 30 мм)
	Регулировка наклона спинки сиденья	Общий ход: 88° (вперед: 30°, назад: 58°)
	Глубина подушки сиденья	510 мм
Сиденье переднего пассажира	Регулировка вперед-назад	Общий ход: 220 мм (вперед: 190 мм, назад: 30 мм)
	Регулировка наклона спинки сиденья	Общий ход: 88° (вперед: 30°, назад: 58°)
	Глубина подушки сиденья	510 мм
Заднее сиденье	Глубина подушки сиденья	520 мм

Обогрев и вентиляция сиденья***Обогрев переднего сиденья**

Для подогрева водительского сиденья или сиденья переднего пассажира нажмите кнопку подогрева сиденья в интерфейсе кондиционера воздуха в информационно-развлекательной системе (IHU).

1 положение означает низкий уровень подогрева. 2 положение означает высокий уровень подогрева. Положение OFF (ВЫКЛ) означает, что подогрев выключен.

Вентиляция переднего сиденья*

В настройках мультимедийной системы можно управлять вентиляцией сиденья. Для водительского сиденья и сиденья переднего пассажира вентиляцию можно отрегулировать соответствующим образом. 1 положение означает низкую скорость вентиляции. 2 положение означает вы-

сокую скорость вентиляции. Положение OFF (ВЫКЛ) означает выключение вентиляции.

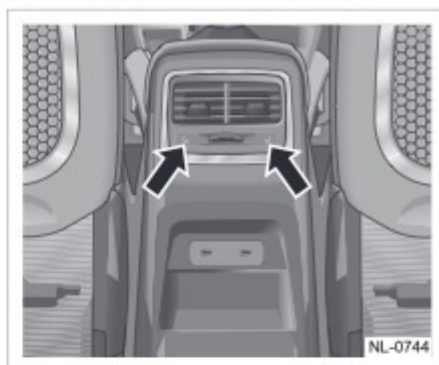
Подогрев задних сидений*

Кнопка подогрева заднего сиденья находится на задней панели консоли. Для подогрева левой и/или правой подушки сиденья нажмите левую и/или правую кнопку. Чтобы отключить функцию подогрева сиденья, нажмите эту кнопку снова.

⚠ Не рекомендуется включать функцию обогрева сидений, если у вас снижена болевая и температурная чувствительность в результате приема лекарств, паралича, онемения или хронических заболеваний, таких как диабет. В противном случае можно получить серьезные ожоги спины, ягодиц, ног и других частей тела. Во время дальних поездок рекомендуется останавливаться и отдыхать, чтобы снять усталость и дискомфорт. ◀

⚠ Не надавливайте коленями на сиденье, чтобы не создавать концентрированную нагрузку и не повредить нагревательный элемент в подушке сиденья. ◀

Не очищайте сиденье методом влажной очистки.

Подогреватель сиденья можно включать только при работающем двигателе, чтобы снизить разрядку аккумуляторной батареи. При низком напряжении в бортовой сети обогреватель сиденья будет выключен автоматически с целью сохранения

1

2

3

4

5

6

7

8

достаточного заряда аккумуляторной батареи для питания блока управления двигателем. ◀

Регулировка поясничной опоры*

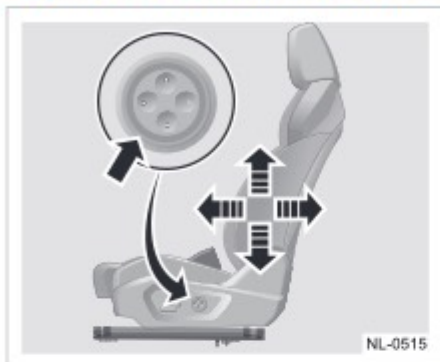

Нажмите переднюю и заднюю часть переключателя, поясничную опору можно выдвинуть или задвинуть по необходимости. Нажмите верхнюю или нижнюю часть переключателя, поясничная опора может быть приподнята или опущена.

По достижении желаемого положения поясничной опоры отпустите кнопку регулировки.

Память водительского сиденья*

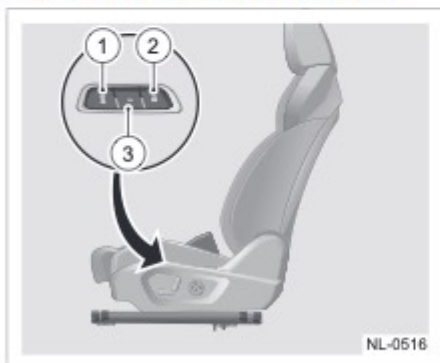

1. Кнопка настройки
2. Кнопка положения 2
3. Кнопка положения 1

Методы работы

- Отрегулируйте положение водительского сиденья и наружных зеркал заднего вида по желанию. Нажмите кнопку настроек и нажмите кнопку положения 1 или 2 в течение 3 секунд. Текущие положения водительского сиденья и наружных зеркал заднего вида будут сохранены.
- Когда автомобиль находится в неподвижном состоянии, нажмите кнопку 1 или 2, положение водительского сиденья и наружного зеркала заднего вида будет автоматически отрегулировано в ранее сохраненное положение.

Функция удобной посадки и высадки из автомобиля

В настройках мультимедийной системы можно отрегулировать эту функцию.

Удобная высадка: если кнопка пуска и останова двигателя находится в положении OFF (ВЫКЛ), откройте дверь с водительской стороны, водительское сиденье будет автоматически отодвинуто для удобной высадки водителя.

Удобная посадка в автомобиль: когда водитель закрывает дверь и переводит кнопку пуска и останова в положение ON (ВКЛ), водительское сиденье автоматически возвращается в положение, в котором оно находилось до высадки водителя.

▶ Если пользователь задействует любую из кнопок регулировки положения сиденья или кнопку сохранения, работа функции удобной посадки будет прервана. ◀

Ремень безопасности

В этом разделе приведены правила использования ремней безопасности. Здесь также описаны некоторые запрещенные действия с ремнями безопасности.

⚠ Не следует размещаться на сиденьях с неисправными ремнями безопасности! В случае столкновения тяжесть травм может значительно увеличиться, если водитель или пассажир не пристегнуты ремнем безопасности. Непристегнутый человек может сильно удариться о детали интерьера или будет выброшен из салона. При этом находящиеся в салоне люди могут получить серьезную травму или погибнуть. В аналогичной ситуации человек, пристегнутый ремнем безопасности, оказывается более защищенным. Поэтому всегда пристегивайтесь ремнем безопасности и следите, чтобы все пассажиры были пристегнуты ремнями безопасности надлежащим образом. ◀

⚠ Очень опасно во время движения находиться в багажном отделении или высовываться из автомобиля. В случае столкновения пассажир, находящийся в местах хранения багажа, подвергается большей опасности и может получить серьезную травму или погибнуть. В связи с этим не допускается перевозка людей на местах, не оборудованных сиденьями и ремнями безопасности. Убедитесь, что все пассажиры в автомобиле сидят на сиденьях и должным образом пристегнуты ремнями безопасности.

Данный автомобиль оснащен контрольной лампой непристегнутого ремня безопасности в комбинации приборов для напоминания о необходимости пристегнуть ремень безопасности. Во время движения всегда пристегивайтесь ремнем безопасности. Это необходимо по следующим причинам: Невозможно предвидеть, случится ли авария. Если же авария случится, невозможно заранее предсказать

степень ее тяжести. Во многих авариях пассажиры, пристегнутые ремнем безопасности, имеют шанс выжить и даже самостоятельно уйти с места аварии. Если же ремни безопасности не пристегнуты, то они с большей вероятностью могут получить тяжелые травмы или погибнуть. За более чем 40-летнюю историю использования автомобильных ремней безопасности доказано, что в большинстве дорожно-транспортных происшествий меньшей опасности подвергаются пассажиры, пристегнутые ремнями безопасности. ◀

Защитное действие ремней безопасности

Когда человек сидит или стоит на движущемся объекте, он движется с той же скоростью, что и сам объект.

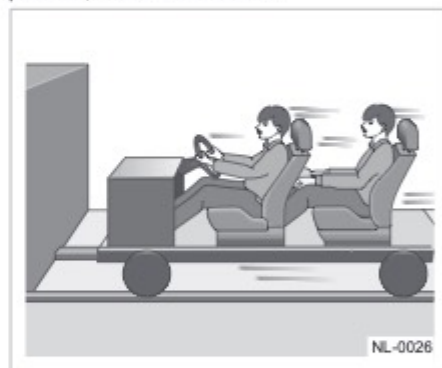

Возьмем для примера автомобиль простейшей конструкции. Пусть это будет тележка, оснащенная только колесами и сиденьями, на которых находятся люди. Разгоните эту тележку и резко остановите. При этом человек на сиденье сразу не остановится.

1

2

3

4

5

6

7

8

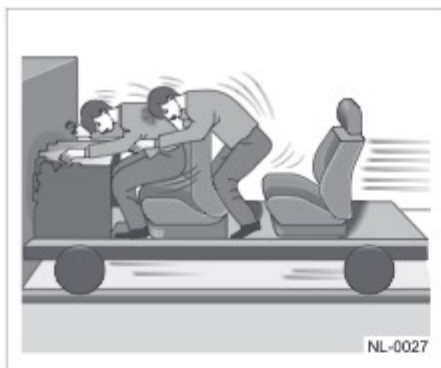

Он продолжит движение вперед, пока его не остановит какой-либо объект. В реальном автомобиле таким объектом может быть ветровое стекло, приборная панель или ремень безопасности.

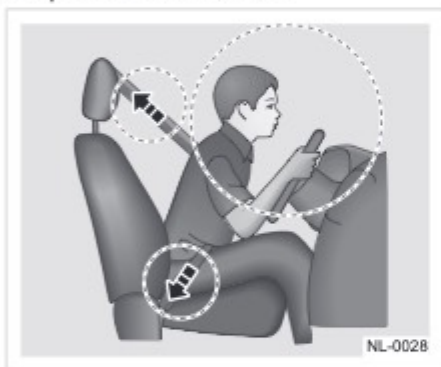

Когда ремень безопасности пристегнут, движение пассажира замедляется вместе с автомобилем. Это дает водителю дополнительное время и расстояние для остановки. Ремень давит на самые крепкие кости туловища. Вот почему так важно использовать ремень безопасности.

Правильное положение на сиденье

Важность правильной посадки на сиденье

Правильная посадка на сиденье очень важна для обеспечения максимальной эффективности ремней и подушек безопасности. Передние водительское и пассажирское сиденья могут быть отрегулированы в разных положениях по желанию водителя и пассажира. Правильная посадка способствует:

- комфортному, эффективному и безопасному управлению автомобилем;
- надежному удерживанию тела сидящего и уменьшению усталости от вождения;
- максимальной эффективности ремней и подушек безопасности.



 Во избежание серьезных травм не отклоняйте чрезмерно спинку сиденья во время движения.



⚠ Во время поездки не отклоняйтесь телом вперед: необходимо иметь перед собой некоторое пространство для раскрытия подушки безопасности.

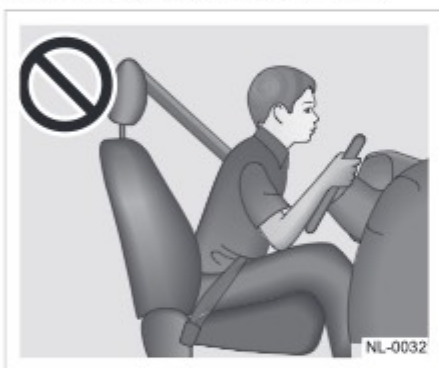

Правильное положение водителя на сиденье

Правильное положение водителя на сиденье критически важно для безопасного вождения. В целях безопасности и уменьшения вероятности травм водителю рекомендуется выполнить следующие регулировки.



- Отрегулируйте спинку сиденья: спинка сиденья должна находиться в вертикальном положении, а спина должна быть полностью прижата к спинке сиденья.
- Отрегулируйте высоту спинки сиденья: убедитесь в своем комфорте и хорошей видимости спереди (расстояние между головой и крышей).
- Отрегулируйте продольное положение сиденья, чтобы нога была слегка согнута при нажатии педали тормоза.
- Отрегулируйте рулевое колесо: расстояние между рулевым колесом и грудной клеткой не должно быть менее 25 см, рулевое колесо можно повернуть на 180° одной рукой, рука может быть согнута.
- Отрегулируйте подголовник согласно высоте тела, чтобы положение подголовника соответствовало положению головы.
- Ремень безопасности должен быть пристегнут надлежащим образом.

1

2

3

4

5

6

7

8

Правильное положение переднего пассажира на сиденье

В целях безопасности и уменьшения вероятности травм пассажиру рекомендуется выполнить следующие регулировки.



- Расстояние от переднего пассажира до приборной панели должно быть не менее 25 см.
- Спинка сиденья должна находиться в вертикальном положении, а спина должна быть полностью прижата к спинке сиденья.
- Отрегулируйте подголовник согласно высоте тела, чтобы положение подголовника соответствовало положению головы. Ремень безопасности должен быть пристегнут надлежащим образом.

Правильное использование ремней безопасности

Ременями безопасности должны пользоваться взрослые.



В данном разделе приведены важные рекомендации, с которыми необходимо ознакомиться перед использованием ремней безопасности. Использование обычных ремней безопасности для пристегивания детей строго регламентируется соответствующими правилами. Если в автомобиле находятся дети дошкольного или школьного возраста, обратитесь к соответствующим разделам главы 4. В них приведены рекомендации по защите данной категории пассажиров. Все пассажиры должны быть надлежащим образом пристегнуты ремнями безопасности.

Статистика дорожно-транспортных происшествий свидетельствует, что непристегнутый человек в большей степени подвержен травмам, чем пристегнутый ремнем безопасности. В случае аварии непристегнутый человек может быть выброшен из автомобиля. Кроме того, он может столкнуться с пассажирами, которые пристегнуты ремнями безопасности.

Всегда сидите на сиденье вертикально, расположив ступни ног на полу перед собой. Расположите поясную часть ремня безопасности поперек таза как можно ниже на бедрах. В случае столкновения поясная часть ремня распределит нагруз-

ку на более прочные кости таза и уменьшит вероятность проскальзывания под ремень. Если расположить поясной ремень слишком высоко, большая часть нагрузки будет приходиться на живот. Это может привести к серьезным и даже смертельным травмам. Плечевая часть ремня должна проходить поперек грудной клетки к плечу. Эти части тела наилучшим образом воспринимают нагрузку, создаваемую ремнем безопасности. При резком торможении или столкновении плечевая часть ремня может блокироваться.

Трехточечный ремень безопасности

Все сиденья в автомобиле укомплектованы трехточечными ремнями безопасности. Ниже приведены рекомендации по использованию трехточечных ремней безопасности.

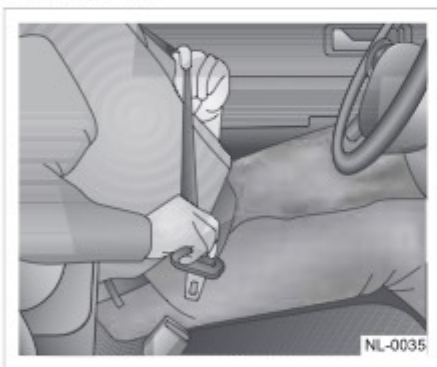

1. Возьмите пряжку ремня и протяните ремень безопасности поперек тела. Не допускайте перекручивания ремня. Если потянуть трехточечный ремень безопасности слишком быстро, он может заблокироваться. Если это произошло, остановитесь, немного вытяните ремень, после чего дайте ему втянуться, чтобы снять блокировку. Затем вытяните ремень и протяните ремень поперек тела.

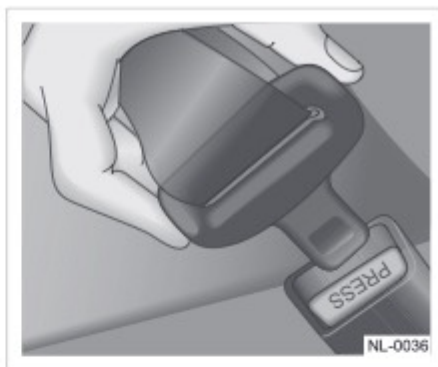

2. Вставьте язычок в замок, при этом будет слышен характерный щелчок. Проверьте надежность фиксации пряжки в замке, потянув за нее. Кнопка на замке должна располагаться таким образом, чтобы можно было при необходимости быстро отстегнуть ремень безопасности. Если имеется регулятор высоты крепления ремня безопасности, установите его на необходимую высоту. Более подробные сведения и рекомендации по безопасности приведены в разделе «Регулятор высоты крепления ремня безопасности» главы «Сиденья и защитные устройства».
3. Чтобы устранить слабину поясной части ремня, потяните плечевую часть.

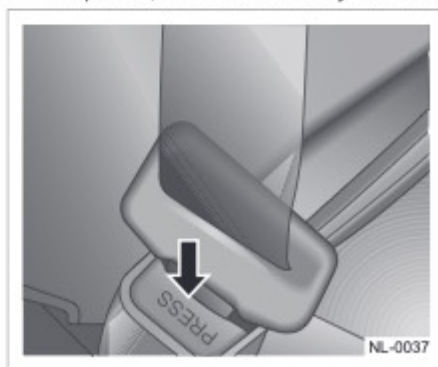

4. Чтобы отстегнуть ремень безопасности, нажмите красную кнопку на замке. Ремень безопасности будет втянут назад в исходное положение.

☒ Чтобы ремень безопасности не прихватил окружающие вещи ввиду быстрого втягивания или во избежание блокировки ремня безопасности ввиду медленного втягивания после отстегивания ремня безопасности, пожалуйста, удерживайте ремень безопасности, пока он не будет втянут в исходное положение.

☒ Перед закрыванием двери убедитесь, что ремень безопасности не будет зажат дверью. Зажатие ремня безопасности во время закрывания двери может привести к повреждению ремня и автомобиля. ◀

⚠ Пожалуйста, соблюдайте осторожность во избежание попадания в замки ремня безопасности инородных предметов: кусочков еды, кожуры фруктов, пуговиц, монет, вязкой жидкости. Это может привести к неисправности функции блокировки или разблокировки или это приведет к неисправности функции предупреждения о непристегнутом ремне безопасности.

⚠ Запрещено вставлять язычок замка вместе с объектами, кроме язычка, предусмотренного в автомобиле, иначе это приведет к неисправности функции язычка замка. Это снизит уровень защиты ремня безопасности и может привести к серьезным травмам. ◀

Регулятор высоты крепления ремня безопасности

В салоне автомобиля для водителя и переднего пассажира предусмотрены регуляторы высоты крепления ремня безопасности.

Отрегулируйте высоту таким образом, чтобы плечевая часть ремня проходила по центру плеча. Ремень безопасности должен проходить по центру плеча, на некотором расстоянии от шеи, но не спадать с плеча.

Неправильная регулировка высоты крепления ремня безопасности может снизить его эффективность в случае столкновения.

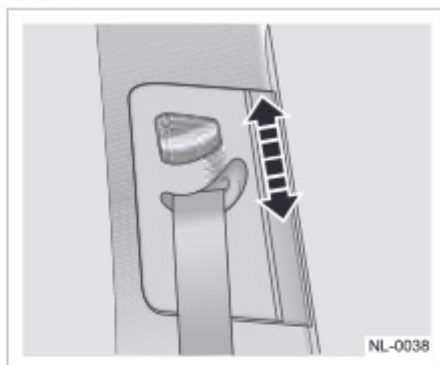

Нажав кнопку фиксатора (см. рисунок), переместите регулятор вверх в требуемое положение. Регулятор можно переместить вверх, надавливая на него снизу. После завершения регулировки попытайтесь сдвинуть регулятор вниз, не нажимая кнопку фиксатора, чтобы убедиться в надежности его фиксации.

Преднатяжитель ремня безопасности*

Большинство моделей оборудованы преднатяжителями ремней безопасности передних и задних сидений, в зависимости от фактических условий. Несмотря на то, что преднатяжители ремней безопасности не видны, они являются частью ремня безопасности. Они срабатывают при серьезном фронтальном столкновении. Преднатяжитель может сработать только один раз. Если он сработал при аварии, его нужно заменить на новый. Другие компоненты системы ремней безопасности также могут потребовать замены. См. раздел «Замена компонентов системы подушек безопасности после столкновения».

Предупреждение, связанное с ремнем безопасности

Автомобиль оборудован контрольной лампой ремня безопасности водительского сиденья, контрольной лампой ремня безопасности сиденья переднего пассажира, заднего пассажира и звуковыми сигналами с целью пристегивания. См.

Расположение контрольных ламп см. в разделе «Описание контрольных ламп и индикаторов» главы 2 «Приборы и органы управления».

Работа контрольной лампы и зуммера

- Если замок зажигания не в положении ON, контрольная лампа ремня безопасности не загорится, вне зависимости от того, пристегнут ремень безопасности или нет. Если замок зажигания в положении ON и ремень безопасности переднего пассажира или водителя не пристегнут, загорится контрольная лампа соответствующего ремня безопасности. Погаснет она только тогда, когда ремень будет пристегнут. При включении зуммера одновременно мигает соответствующая контрольная лампа.
- Если после запуска двигателя ремни безопасности водителя и переднего пассажира не пристегнуты, или один из них был отстегнут, зуммер включается при начале движения и отключается после того, как ремни безопасности будут пристегнуты.

⚠ Пристегивание ремней безопасности может снизить риск травм при резком торможении и в случае аварии. Поэтому водитель и все пассажиры должны быть надлежащим образом пристегнуты ремнями безопасности во время движения автомобиля. Игнорирование включенной контрольной лампы, соответствующих сообщений и предупреждений может привести к серьезным травмам, повреждению автомобиля и дорожно-транспортному происшествию. ◀

Как пользоваться ремнем безопасности в период беременности

Ремни безопасности предназначены для всех категорий пассажиров, включая беременных женщин. Как и другие пассажиры, беременные женщины также должны пристегиваться ремнями безопасности.



Беременные женщины должны пристегиваться ремнями безопасности. При этом поясная часть ремня должна располагаться как можно ниже под животом. Беременная женщина должна сидеть прямо, не наклоняясь в сторону рулевого колеса или приборной панели. Это поможет снизить риск травм для самой женщины и будущего ребенка в случае аварии или раскрытия подушки безопасности. Наилучший способ обезопасить плод — это защитить его мать. Плод не пострадает во время столкновения, если ремень безопасности пристегнут надлежащим образом. Для беременных женщин, равно как и для других пассажиров, ремень безопасности наиболее эффективен в том случае, если он пристегнут правильно.

Проверка системы безопасности

Регулярно проверяйте следующие компоненты системы безопасности:

- Проверьте исправность контрольной лампы ремня безопасности, состояние ленты, замка, язычка, механизма стягивания и крепления ремня безопасности.

1

2

3

4

5

6

7

8

Также проверьте степень натяжения и наличие повреждений ремней безопасности, т. к. это может повлиять на нормальную работу системы безопасности.

Если ремень безопасности поврежден или изношен, замените его на новый.

Убедитесь в том, что контрольная лампа работает надлежащим образом.

Следите за тем, чтобы ремень безопасности был чистым и сухим.

Уход за ремнями безопасности

Следите за тем, чтобы ремень безопасности был чистым и сухим.

 Не отбеливайте и не окрашивайте ремни безопасности. Это приведет к значительному снижению их прочности. Такие ремни безопасности не смогут обеспечить достаточную защиту в случае столкновения. Ремни безопасности следуют очищать с использованием нейтрального мыльного раствора и теплой воды.

Не используйте ремень безопасности до его полного высыхания.

Замена системы ремней безопасности

После незначительной аварии обратитесь в авторизованный сервисный центр для проверки или замены ремней безопасности. Необходимо проверить или заменить все ремни безопасности, даже если они не были задействованы во время столкновения.

 При столкновении возможно повреждение системы ремней безопасности. Если повреждена система ремней безопасности, она не сможет защитить пассажиров. Таким образом, в случае столкновения поврежденный ремень безопасности может стать причиной тяжелых травм и даже смерти. Чтобы быть уверенным в исправном состоянии ремней безопасности после столкновения, как можно скорее проверьте их и при необходимости замените. ◀

Подушка безопасности

 Подушки безопасности являются съемлемой частью системы пассивной безопасности автомобиля, но ни в коем случае не заменяют ремни безопасности. При столкновении подушки безопасности могут эффективно защитить водителя и пассажиров только в том случае, если они пристегнуты ремнями безопасности. При срабатывании подушка безопасности может нанести серьезную травму, если водитель или пассажир не пристегнут ремнем безопасности. Поэтому во время движения автомобиля все пассажиры должны быть пристегнуты ремнями безопасности. Подушки безопасности могут не сработать при столкновении в зависимости от направления или силы удара, а также структуры ударяемого объекта. Подушка безопасности раскрывается со значительной силой и может травмировать лицо и другие части тела, если водитель или пассажир располагаются слишком близко к ней. Для уменьшения вероятности травмирования при срабатывании передних подушек безопасности водитель и передний пассажир должны располагаться на сиденье таким образом, чтобы обеспечивалось комфортное управление автомобилем и удобное положение тела, но как можно дальше от подушки безопасности.

 Не следует располагать какие-либо предметы в зоне раскрытия подушки безопасности. На разрешайте пассажирам располагать какие-либо предметы между собой и подушкой безопасности. Если между пассажиром и подушкой безопасности находится посторонний предмет, он может помешать правильному раскрытию подушки безопасности или нанести тяжелую травму. При срабатывании подушки безопасности некоторые ее детали сильно нагреваются. Не прикасайтесь к ним, пока они не остынут. Раскрытие подушки безопасности сопровождается

выделением газа с небольшим количеством порошка. Этот газ не токсичен, но может вызывать раздражение кожи или глаз. Если вы испытываете серьезный дискомфорт, обратитесь к врачу.

⚠ Не пытайтесь обслуживать, ремонтировать, снимать или заменять какие-либо компоненты системы подушек безопасности самостоятельно. В противном случае существует опасность нарушения работы системы.

Не устанавливайте самостоятельно и не модифицируйте подушки безопасности. Запрещается вносить изменения в конструкцию силового каркаса кузова и электропроводки системы подушек безопасности. Подушки безопасности следует менять после одного срабатывания, так как раскрывшаяся подушка безопасности уже не обеспечит защиту при столкновении.

⚠ Если ребенок или подросток не пристегнуты или не защищены должным образом, они могут быть серьезно травмированы раскрывающимися подушками безопасности. Младенцы и дети младшего возраста, на которых не рассчитаны штатные ремни безопасности автомобиля, должны перевозиться в специальных детских креслах. Изготовитель настоятельно рекомендует перевозить детей на задних сиденьях в соответствующих детских удерживающих устройствах. Заднее сиденье является наиболее безопасным местом для перевозки детей. ◀

Расположение подушек безопасности

Передние подушки безопасности (водителя и пассажира)

При фронтальном столкновении передние подушки безопасности способны эффективно защитить голову и грудь водителя и переднего пассажира и предотвратить тяжелые травмы. При фронтальном столкновении средней или большой силы передние подушки безопасности

заполняются газом и снижают скорость движущегося по инерции тела водителя и переднего пассажира, предохраняя его от удара о рулевое колесо, ветровое стекло или приборную панель автомобиля.

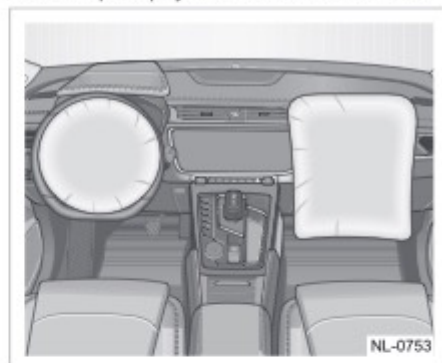

Передние подушки безопасности установлены по центру рулевого колеса и на приборной панели над перчаточным ящиком и обозначены надписями «AIRBAG».

⚠ Передние подушки безопасности не срабатывают при ударе сзади, слабом фронтальном ударе, переворачивании автомобиля, резком торможении и других специфических условиях. Подушки безопасности раскрываются и сдуваются очень быстро и не обеспечивают защиты в случае последующего столкновения.

Для обеспечения максимальной защиты водитель и все пассажиры должны всегда пристегиваться ремнями безопасности и правильно располагаться на сиденье.

⚠ Не располагайте домашних животных или какие-либо предметы на приборной панели, перчаточном ящике или рулевом колесе в зоне подушки безопасности. Они могут помешать раскрытию подушки безопасности или серьезно травмировать пассажиров при срабатывании подушки безопасности в результате сильного удара. Кроме того, не позволяйте переднему пассажиру располагать какие-либо предметы на коленях или держать их в руках.

1

2

3

4

5

6

7

8

Не модифицируйте, не ударяйте и не вскрывайте детали передних подушек безопасности, такие как кожух рулевой колонки, накладка передней подушки безопасности пассажира и водителя, а также электронный блок управления подушками безопасности. Такие действия могут вызвать самопроизвольное срабатывание подушек безопасности или нарушить работу системы, что приведет к тяжелым травмам и даже смерти в случае столкновения. ◀

 Во время движения не позволяйте переднему пассажиру сидеть на краю сиденья или опираться на приборную панель, поскольку подушка безопасности переднего пассажира раскрывается с большой скоростью и силой. Раскрывающаяся подушка безопасности может нанести пассажиру тяжелые и даже смертельные травмы, если опираться на нее или находиться от нее в непосредственной близости. Обязательно держитесь на расстоянии 25 см от подушек безопасности. Не позволяйте переднему пассажиру держать ребенка на руках во время движения. Ребенок может соскользнуть в пространство между передним сиденьем и приборной панелью при резком торможении или аварии и получить серьезные травмы. Подушки безопасности раскрываются при сильных столкновениях и могут причинить ребенку тяжелые и даже смертельные травмы.

Ни в коем случае не разрешайте детям стоять на коленях или на ногах на переднем сиденье во время движения, поскольку подушка безопасности, раскрывающаяся с огромной скоростью и силой, может серьезно травмировать ребенка или привести к летальному исходу. ◀

 Незамедлительно обратитесь в авторизованный сервисный центр в следующих случаях:

- Произошло срабатывание подушки безопасности.
- Передняя часть автомобиля подверглась удару, но при этом тяжесть столкновения была недостаточной для срабатывания подушки безопасности.
- На крышках подушек безопасности водителя и переднего пассажира имеются трещины, царапины и другие повреждения. ◀

Боковая подушка безопасности (подушка безопасности и шторка безопасности)*

Боковые подушки безопасности и надувные шторки предназначены для дополнительной защиты водителя, переднего и задних пассажиров совместно с ремнями безопасности. Во время боковых ударов средней и большой силы боковые подушки и ремни безопасности работают совместно для снижения тяжести последствий аварии. Боковые подушки безопасности снижают риск травмирования грудной клетки водителя и переднего пассажира. Надувные шторки снижают риск травмирования головы водителя, переднего пассажира и задних пассажиров, находящихся на соответствующих крайних боковых местах. Надувные шторки и боковые подушки безопасности срабатывают даже в том случае, когда на переднем и заднем сиденьях отсутствуют пассажиры.

Боковая подушка безопасности

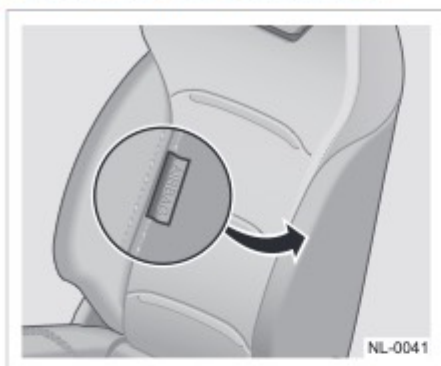

Боковые подушки безопасности установлены в спинках водительского и переднего пассажирского сидений и обозначены надписями «AIRBAG».

Боковая шторка безопасности



Боковые шторки установлены в крыше автомобиля над проемами дверей с левой и правой стороны и обозначены надписями «AIRBAG».

! Боковые подушки безопасности и шторки безопасности раскрываются с большой скоростью и силой, поэтому во время движения автомобиля не располагайте голову вблизи зоны их раскрытия. В противном случае возможно получение серьезных и даже смертельных травм. Будьте предельно осторожны, особенно когда в салоне находятся дети.

Не позволяйте детям стоять на коленях на сиденье или прислоняться к дверям автомобиля. Боковые подушки безопасности и надувные шторки раскрываются с большой силой и скоростью и могут

стать причиной серьезной травмы и даже гибели ребенка. Не высовывайте руки или голову из окна автомобиля. Боковые подушки и шторки безопасности раскрываются с большой силой и скоростью и могут стать причиной серьезной травмы и даже смерти.

! Ни в коем случае не закрепляйте какие-либо декоративные украшения вблизи боковых подушек безопасности, например на боковых стеклах, боковых стойках кузова или по углам потолка, а также не закрепляйте микрофон или другие устройства на потолке или потолочном поручне. При срабатывании шторки безопасности такие предметы могут быть отброшены в сторону и нанести тяжелую травму или помешать нормальному раскрытию боковой подушки безопасности. Не устанавливайте защитные чехлы на сиденья, оборудованные боковыми подушками безопасности. Чехол может помешать нормальному раскрытию боковой подушки безопасности. ◀

▢ Незамедлительно обратитесь в авторизованный сервисный центр Belgeev следующих случаях:

Произошло срабатывание боковой подушки безопасности и боковой шторки. Боковая часть автомобиля подверглась удару, но тяжесть столкновения была недостаточной для срабатывания боковой подушки или шторки безопасности.

Стойка А и стойка В со стороны крыши или потолок, оборудованные боковыми шторками безопасности, содержат трещины, царапины и другие повреждения. ◀

1

2

3

4

5

6

7

8

⊠ Не вносите никаких изменений в конструкцию автомобиля без предварительной консультации у специалистов авторизованного сервисного центра Belgee.

Такие изменения могут нарушить работу боковых подушек безопасности и надувных шторок в следующих случаях:

Установка электронных устройств, таких как мобильные радиостанции, кассетные магнитофоны или проигрыватели компакт-дисков и пр.

Модификация деталей подвески.

Модификация пассажирского салона и дверей автомобиля.

Ремонт несущих элементов кузова и расположенных рядом с ними деталей. ◀

Срабатывание подушек безопасности

Срабатывание передних подушек безопасности

Передние подушки безопасности автомобиля раскрываются при лобовом столкновении умеренной или большой силы, когда ударное воздействие превышает определенный пороговый уровень.

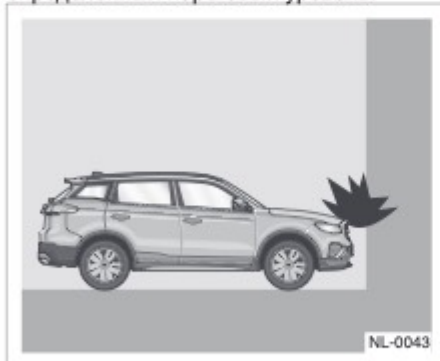

Фронтальное столкновение автомобиля со стеной на скорости около 25 км/ч и более приведет к активации передних подушек безопасности.

⚠ Всегда пристегивайте ремни безопасности, чтобы свести к минимуму риск получения травм от подушки безопасности. Кроме того, водитель и передний пассажир должны отрегулировать положение сидений так, чтобы располагаться на достаточном удалении от передних подушек безопасности. ◀

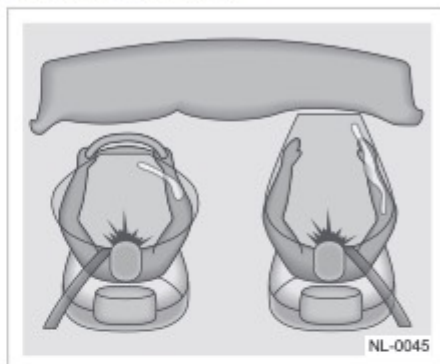

В случае столкновения блок управления подушками безопасности определяет интенсивность замедления автомобиля и принимает решение о необходимости раскрытия подушек безопасности. Срабатывание подушек безопасности в большей степени зависит от природы объекта, с которым произошло столкновение, интенсивности замедления автомобиля и направления удара, нежели от скорости движения автомобиля.

О необходимости задействования подушек безопасности нельзя судить по степени повреждения автомобиля. В случае сильного фронтального удара срабатывают обе передние подушки безопасности.

Срабатывание боковой подушки безопасности (подушки безопасности и шторки безопасности)*

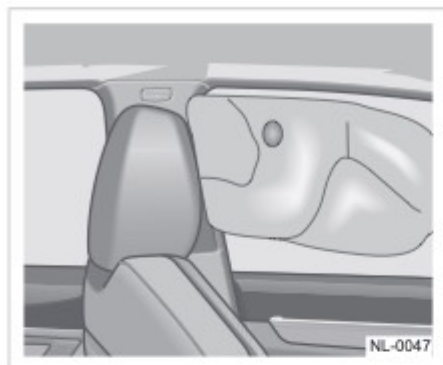

При умеренном или сильном боковом ударе автомобиля с превышением пороговых значений раскрываются передние боковые подушки безопасности и боковые шторки безопасности (при наличии). Раскрывание подушки безопасности позволяет значительно снизить риск травмирования верхней части тела и таза при боковом ударе.

Ситуации, при которых могут не сработать передние подушки безопасности:

- двигатель не запущен;



- происходит столкновение между автомобилем и деформируемыми объектами, например деревьями;

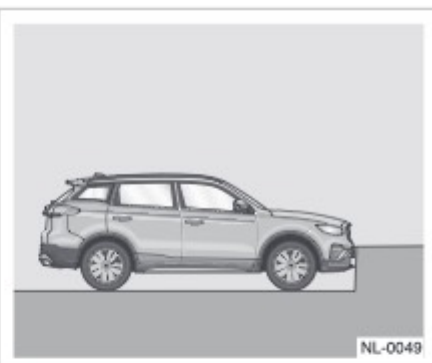

- автомобиль сталкивается с объектами ниже, например ступеньками, в процессе езды;

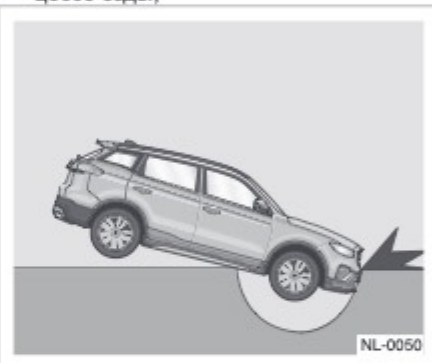

- падение автомобиля в канаву или глубокую яму;

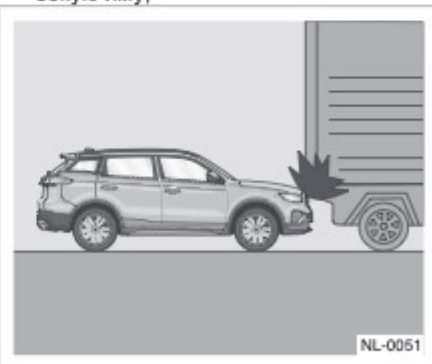

- фронтальный удар, при котором автомобиль «подныривает» под препятствие (например, платформу грузовика);

1

2

3

4

5

6

7

8

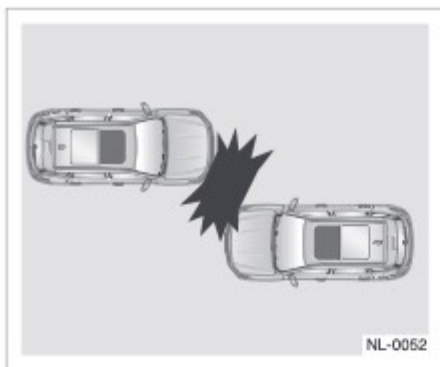

- если удар идет по касательной;
- направление столкновения и точки столкновения выходят за пределы около 30° от центра автомобиля;

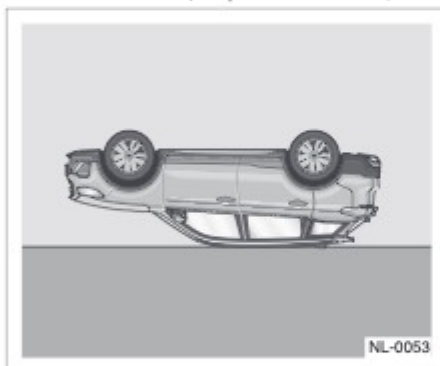

- переворачивание;
- боковое столкновение, удар сзади или легкое лобовое столкновение;
- неисправность системы подушек безопасности;
- прочие специфические случаи.

▣ В различных ситуациях защиту могут обеспечивать другие защитные устройства, что гарантирует безопасность, даже если подушки безопасности не раскрываются.

Ситуации, при которых могут не сработать боковые подушки безопасности (боковые подушки и шторки безопасности):

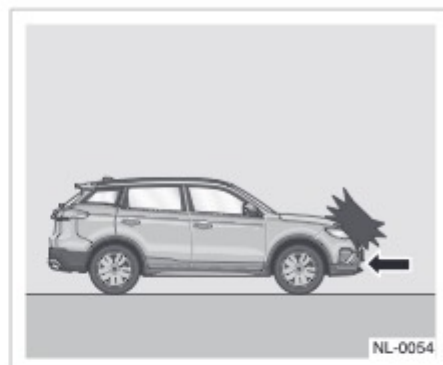

- лобовое столкновение или почти лобовое столкновение;

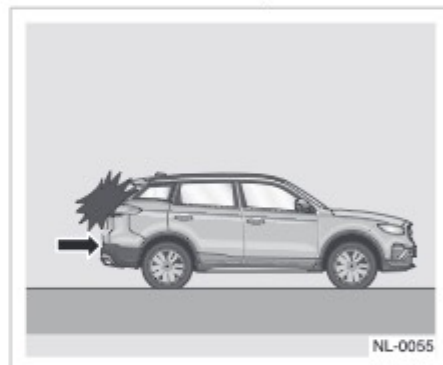

- удар сзади;

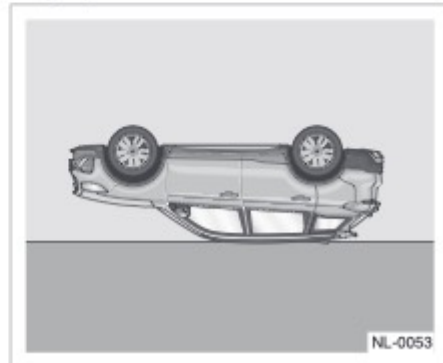

переворачивание;
 слабый боковой удар («слабый» только в отношении воздействия на блок управления или датчик удара, независимо от степени повреждения автомобиля);
 неисправность системы подушек безопасности;
 прочие специфические случаи.

Контрольная лампа системы подушек безопасности

 Не пытайтесь самостоятельно (вне авторизованного сервисного центра) обслуживать, ремонтировать, снимать или заменять какие-либо компоненты системы подушек безопасности. В противном случае существует опасность нарушения работы системы.

Включение контрольной лампы указывает на обнаружение электрической неисправности. Расположение и обозначение контрольных ламп см. в разделе «Описание контрольных ламп и индикаторов» в главе 2 «Приборы и органы управления».

Замена системы подушек безопасности

 При столкновении возможно повреждение системы подушек безопасности. Поврежденная подушка безопасности не обеспечит надлежащей защиты водителя и пассажиров в случае столкновения, что может привести к тяжелым травмам или смерти. Чтобы быть уверенным в исправном функционировании подушек безопасности после столкновения, как можно скорее проверьте их и при необходимости замените.

Если подушка безопасности сработала, компоненты системы подушек безопасности подлежат замене. Обратитесь на станцию авторизованного сервисного центра Velgее для ремонта. Если контрольная лампа системы подушек безопасности не гаснет после запуска двига-

теля или загорается во время движения, это свидетельствует о нарушении работы системы подушек безопасности. Автомобиль необходимо немедленно доставить в авторизованный сервисный центр для проведения ремонта.

Утилизация автомобиля

При продаже автомобиля известите нового владельца о состоянии системы надувных подушек безопасности и дате их последней замены.

При утилизации автомобиля нераскрывшиеся подушки безопасности потенциально опасны. Такие компоненты должны обезвреживать специалисты в определенных условиях.

Детское удерживающее устройство

Меры предосторожности для детского удерживающего устройства. Изготовитель настойчиво рекомендует использовать детское удерживающее устройство для защиты ребенка. Детское удерживающее устройство является съемным и может быть куплено владельцем автомобиля. Если детское удерживающее устройство не подходит ввиду большого размера тела, ребенок должен сидеть на заднем сиденье и использовать ремень безопасности. Пожалуйста, смотрите раздел «Ремни безопасности» в данной главе «Сиденья и устройства защиты». В случае аварии или экстренного торможения для эффективной защиты ребенка ремень безопасности сиденья или детское удерживающее устройство должны применяться должным образом в соответствии с возрастом и размерами ребенка. Удержание ребенка на руках не может служить заменой детскому удерживающему устройству с точки зрения безопасности. В случае аварии ребенок может удариться о стекло или его могут задавить другие пассажиры. Изготовитель настоятельно рекомендует использовать детское удерживающее устройство согласно размеру тела ребенка. Устанавливать его следует на заднем сиденье. Согласно статистике по несчастным случаям, безопаснее, если ребенок сидит на заднем сиденье и использует правильным образом ремень безопасности, нежели сидит на переднем сиденье.

Никогда не устанавливайте детское удерживающее устройство на сиденье переднего пассажира. Иначе в случае аварии быстрое раскрытие подушки безопасности может привести в серьезным травмам или даже летальному исходу.

В автомобиле с боковыми шторками или боковыми подушками безопасности

не разрешайте ребенку облокачиваться на дверь или область возле нее, даже если ребенок сидит в детском удерживающем устройстве.

Строго соблюдайте руководства производителя по установке детского удерживающего устройства. Устанавливайте правильно. Если во время установки устройство не будет зафиксировано надежно, при экстренном торможении или авариях могут быть получены серьезные травмы, а также возможен летальный исход.

Подростки

Если по возрасту ребенку больше не подходит детское удерживающее устройство, он должен пользоваться штатным ремнем безопасности.



Ограничения по весу и возрасту ребенка для детского сиденья указаны в инструкции производителя, прилагаемой к соответствующему детскому креслу. Ребенок должен перевозиться в детском кресле с использованием ремня безопасности, если результат приведенных ниже проверок отрицательный.

- Действующие законодательные нормы разрешают перевозить ребенка без использования детского сиденья (кресла)? Если ДА, продолжайте дальше. Если НЕТ, используйте детское сиденье.

- Ребенок может нормально сидеть на заднем сиденье с согнутыми коленями, чтобы при этом спина полностью опиралась на спинку сиденья, а бедра располагались параллельно подушке сиденья? Если ДА, продолжайте дальше. Если НЕТ, используйте детское сиденье.
- Пристегните трехточечный ремень безопасности. Плечевая часть ремня располагается на плече ребенка? Если ДА, продолжайте дальше. Если НЕТ, используйте детское сиденье.
- Поясная часть ремня безопасности располагается как можно ниже на бедрах и лишь слегка касается таза ребенка? Если ДА, продолжайте дальше. Если НЕТ, используйте детское сиденье.
- Может ребенок находиться в таком положении на протяжении всей поездки? Если ДА, продолжайте дальше. Если НЕТ, используйте детское сиденье.

Вопрос: Как правильно пристегнуть ребенка ремнем безопасности? Ответ: Подросток должен пользоваться поясным/плечевым ремнем безопасности, который обеспечивает соответствующую защиту. Плечевая часть ремня не должна располагаться поперек лица или шеи ребенка. Поясная часть ремня должна располагаться как можно ниже на бедрах и лишь слегка касаться живота ребенка. При столкновении это позволит перераспределить большую часть усилия на тазовые кости. Не располагайте поясной ремень на животе, так как в случае столкновения это может привести к тяжелому повреждению внутренних органов и даже к смерти. Согласно статистике дорожно-транспортных происшествий подростки и дети младшего возраста подвергаются меньшей опасности, если они надлежащим образом пристегнуты ремнем безопасности в детском удерживающем устройстве, установленном на заднем сиденье автомобиля.

В случае столкновения непристегнутый ребенок может нанести травмы другим пассажирам, которые пристегнуты ремнями безопасности, или быть выброшен из салона автомобиля. Подростки должны правильно пользоваться ремнем безопасности.



⚠ Не используйте ремни безопасности указанным способом.

Запрещается пристегивать двух детей одним ремнем безопасности. В этом случае ремень безопасности не обеспечивает правильное распределение силы удара. В случае столкновения дети могут удариться друг о друга и получить тяжелые травмы. Каждый пассажир должен быть пристегнут только одним ремнем безопасности. ◀



⚠ Не используйте ремни безопасности указанным способом.

1

2

3

4

5

6

7

8

Не располагайте поясную часть ремня безопасности за спиной ребенка, если он пристегнут ремнем безопасности. Неправильное пристегивание трехточечного ремня безопасности может стать причиной серьезной травмы. В этом случае плечевой ремень не защитит ребенка при столкновении.

Ребенок может сильно отклониться вперед, что увеличит риск травмирования головы или шеи. Также ребенок может проскользнуть под поясную часть ремня. При этом усилие от ремня безопасности будет воздействовать непосредственно на живот. Это может привести к серьезным и даже смертельным травмам. Плечевая часть ремня должна проходить поперек грудной клетки к плечу.

Младенцы

Каждый пассажир, находящийся в автомобиле, должен быть защищен. Это относится и к младенцам. Данное требование необходимо соблюдать независимо от дальности поездки, а также возраста и комплекции пассажира. Все пассажиры должны пользоваться защитными устройствами.

⚠ Если плечевая часть ремня безопасности обернута вокруг шеи ребенка, то при постепенном натягивании ремень может нанести тяжелую травму или задушить ребенка. Не оставляйте ребенка без присмотра в салоне автомобиля и не разрешайте ему играть с ремнями безопасности. Подушки безопасности, в сочетании с трехточечными ремнями безопасности, обеспечивают защиту взрослых и подростков, но не младенцев и детей младшего возраста. Система надувных подушек и ремней безопасности не приспособлена для защиты младенцев и детей младшего возраста. При перевозке детей следует всегда использовать подходящее для ребенка детское удерживающее устройство. Ребенок, не пристегнутый надлежащим образом, может уда-

риться о другого пассажира или быть выброшен из автомобиля. ◀



⚠ Не используйте ремни безопасности указанным способом. ◀

Никогда не держите ребенка на руках во время движения. Удержать ребенка в случае аварии невозможно, поскольку его вес значительно увеличивается за счет инерции. Например, если столкновение происходит на скорости примерно 40 км/ч, то для удержания на руках ребенка весом 5,5 кг может потребоваться усилие более 110 кг. Младенцы должны перевозиться только в подходящих удерживающих устройствах. ◀



⚠ Ни в коем случае не устанавливайте удерживающее устройство, развернутое против направления движения, на сиденье, которое защищено передней подушкой безопасности в активированном состоянии. ◀

 Не используйте ремни безопасности указанным способом. Если ребенок прислонился или наклонился слишком близко к подушке безопасности, он может получить тяжелую травму или погибнуть при раскрытии подушки безопасности. Запрещается размещать детское удерживающее устройство, устанавливаемое против направления движения, на переднем пассажирском сиденье. Детское удерживающее устройство, устанавливаемое против направления движения, должно располагаться только на заднем сиденье автомобиля. Детское удерживающее устройство, устанавливаемое по направлению движения, должно располагаться только на заднем сиденье автомобиля. ◀

 Чтобы снизить риск травмирования шеи и головы в случае аварии, младенца следует надежно зафиксировать в детском удерживающем устройстве. Это связано с тем, что шея младенца еще недостаточно развита, а его голова является наиболее тяжелой частью тела. Когда младенец надежно удерживается в устройстве, установленном против направления движения, в случае аварии сила удара распределяется на самые сильные части тела — спину и плечи.

Младенцы должны быть зафиксированы в детском удерживающем устройстве, устанавливаемом против направления движения. Кости таза у ребенка слишком маленькие, и штатный ремень безопасности невозможно расположить на бедрах. Поэтому ремень может сместиться на живот ребенка. В случае столкновения ремень будет давить на живот, который никак не защищен костями скелета. Это может привести к серьезным и даже смертельным травмам. Чтобы уменьшить риск получения тяжелых или смертельных травм в случае столкновения, ребенок должен всегда перевозиться в подходящем для него удерживающем устройстве.

1

2

3

4

5

6

7

8

Защитные устройства для детей

Выбор детского удерживающего устройства

Информация о наличии детского удерживающего устройства на каждом сиденье с фиксацией ремнем безопасности.

Весовая категория	Размерный уровень	Сиденье переднего пассажира	Заднее крайнее сиденье	Заднее среднее сиденье
0	<10 кг	X	U	X
0+	<13 кг	X	U	X
1	9–18 кг	X	U	X
II	15–25 кг	X	U	X
III	22–36 кг	X	U	X

Примечание: Значение символов в таблице выше таково:

U = применяется для обычного детского удерживающего устройства, которое прошло сертификацию, соответствующую данной весовой категории.

X = положение сиденья не подходит для детей данной весовой категории.

Примечание:

Более подробную информацию о выборе детского удерживающего устройства уточните у производителя данного устройства

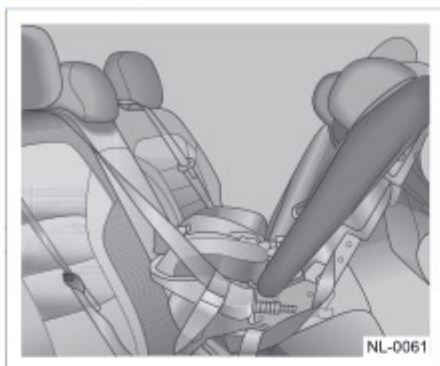
Детская колыбель, устанавливаемая против направления движения

Детская колыбель, устанавливаемая против направления движения, обеспечивает защиту за счет плотного прилегания спинки колыбели к спине младенца. Система привязных ремней позволяет зафиксировать тело ребенка, поэтому в случае аварии ребенок надежно удерживается в устройстве.

Для детских сидений: рекомендуется использовать одобренное полууниверсальное детское сиденье с креплением ISOFIX. Детские сиденья, не соответствующие стандарту, использовать не рекомендуется.

⚠ Не размещайте детское сиденье, устанавливаемое против направления движения, на сиденье с подушкой безопасности (активной). ◀

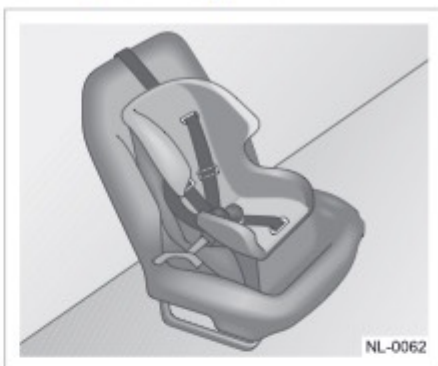
Детское кресло, устанавливаемое по направлению движения

Детское кресло, устанавливаемое по направлению движения, обеспечивает защиту за счет привязных ремней, которыми фиксируется ребенок. Для детских сидений: рекомендуется использовать одобренное полууниверсальное детское сиденье с креплением ISOFIX. Детские сиденья, не соответствующие стандарту, использовать не рекомендуется.

Подушка-бустер

Подушка-бустер — это разновидность детского удерживающего устройства, которая предназначена для более безопасного использования штатных ремней безопасности автомобиля. Подушка-бустер также позволяет ребенку свободно смотреть в окно. Информацию о выборе подушке-бустера, правилах ее использо-

1

2

3

4

5

6

7

8

вания и установки уточните у производителя подушки-бустера.

Установка детского удерживающего устройства

Согласно статистике дорожно-транспортных происшествий подростки и младенцы подвергаются меньшей опасности, если они надлежащим образом пристегнуты ремнем безопасности в детском удерживающем устройстве, установленном на заднем сиденье автомобиля.

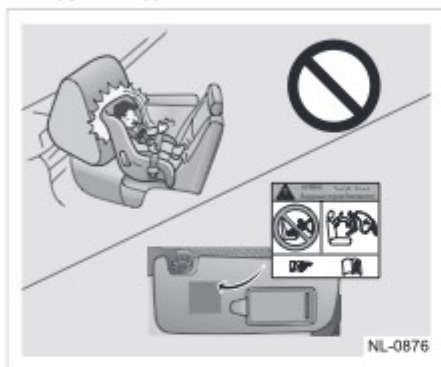

Поэтому мы рекомендуем располагать ребенка и детское удерживающее устройство на заднем сиденье, включая младенцев или детей в детском удерживающем устройстве, устанавливаемом против направления движения, детском удерживающем устройстве, устанавливаемом по направлению движения, подростков в детском удерживающем устройстве, достаточно больших для применения этого ремня. На наклейке на правом торце приборной панели указано следующее: «Запрещается размещать детское удерживающее устройство, устанавливаемое против направления движения, на переднем пассажирском сиденье».

⚠ Если ребенок располагается на переднем сиденье в детском удерживающем устройстве, установленном против направления движения, при раскрытии передней пассажирской подушки безопасности он может получить тяжелую травму

или погибнуть. Всегда фиксируйте детское удерживающее устройство, установленное против направления движения, на заднем сиденье. Перед установкой детского удерживающего устройства на заднее сиденье внимательно ознакомьтесь с инструкцией производителя устройства и убедитесь, что его конструкция совместима с Вашим автомобилем. Убедитесь в надежности крепления детского удерживающего устройства независимо от места его установки. Помните, что не закрепленное устройство при столкновении или резком торможении может сместиться и травмировать находящихся в автомобиле пассажиров. ◀

Всегда надежно закрепляйте детское удерживающее устройство в салоне, даже когда ребенок в нем не находится.

Наклейки, предупреждающие о том, что автомобиль оборудован передней подушкой безопасности, размещены на передней и задней поверхности солнцезащитного козырька со стороны пассажира, поэтому обратите внимание на них.

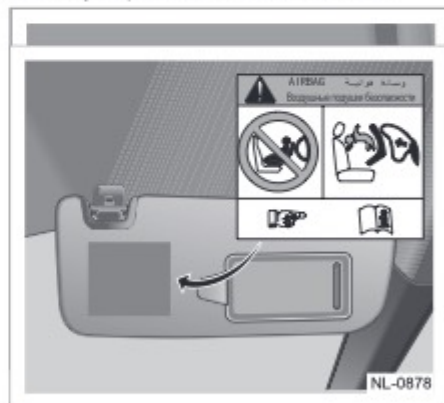

Установка детского удерживающего устройства

Установка с использованием трехточечного ремня безопасности (с автоматической/инерционной блокировкой натяжителя (ALR/ELR))

Установка детской колыбели против направления движения

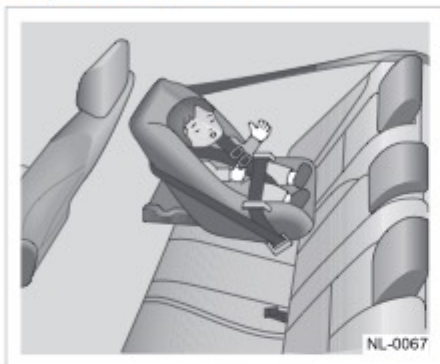

Детское кресло, устанавливаемое против направления движения, необходимо размещать на заднем сиденье.

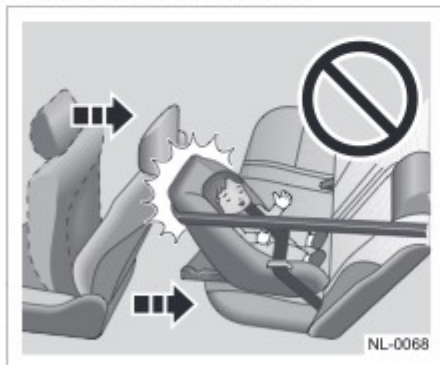

⚠ Если детское удерживающее устройство, установленное на заднем сиденье, препятствует надежной фиксации переднего сиденья, не следует устанавливать такое устройство на заднее сиденье. В противном случае при резком торможении или столкновении передний пассажир или ребенок может получить тяжелые и даже смертельные травмы. ◀

Если позади водительского сиденья недостаточно места для установки детского удерживающего устройства, устанавливайте такое устройство на заднее правое сиденье.

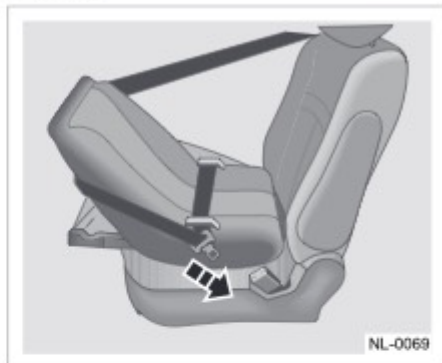

Соблюдая инструкции изготовителя детского кресла, протяните трехточечный ремень безопасности через детское сиденье или вокруг него и вставьте язычок пряжки в замок. Не допускайте перекручивания ремня. Затяните поясной ремень. ◀

⚠ После застегивания ремня убедитесь в надежности фиксации язычка пряжки в замке и в том, что ремень безопасности не перекручен. Не засовывайте в замок монеты или другие предметы, поскольку это мешает правильно вставить в замок язычок пряжки ремня. Если замок ремня не функционирует надлежащим образом, немедленно обратитесь в авторизованный сервисный центр Belgee.

Не пользуйтесь сиденьем, пока не будет отремонтирован замок ремня, так как в этом случае ремень безопасности не обеспечивает защиту пассажира.

1

2

3

4

5

6

7

8

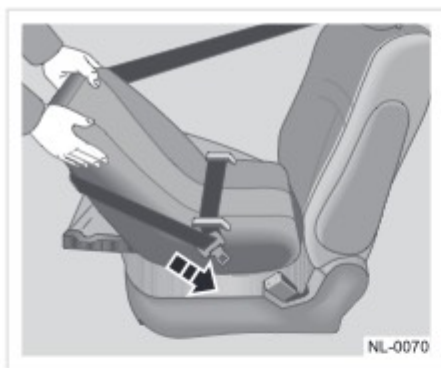

Чтобы убедиться в том, что кресло прочно закреплено, активно потяните его в разных направлениях.

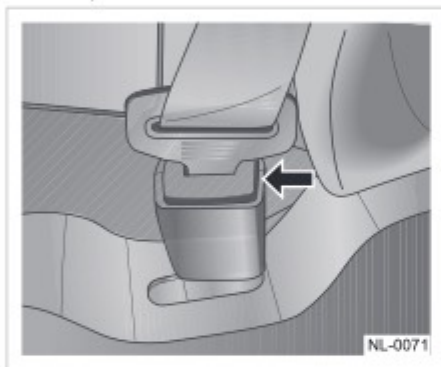

Чтобы снять детское удерживающее устройство, нажмите кнопку разблокировки на замке ремня безопасности.

Установка детского кресла по направлению движения

☐ Автомобиль оснащен специальными креплениями, которые соответствуют стандарту ISO. Для сидений, располагающихся по направлению движения, рекомендуется использовать крепление ISO FIX для заднего сиденья. ◀



Соблюдая инструкции изготовителя детского кресла, протяните поясную и плечевую части ремня безопасности через детское сиденье или вокруг него, вставьте язычок пряжки в замок и затяните ремень вокруг талии. Не допускайте перекручивания ремня.



Полностью вытяните плечевую часть ремня безопасности до ее блокировки. При этом ремень может втягиваться, но его вытягивание невозможно. Прежде чем отпустить ремень, убедитесь, что он находится в заблокированном состоянии, чтобы упростить фиксацию детского кресла.

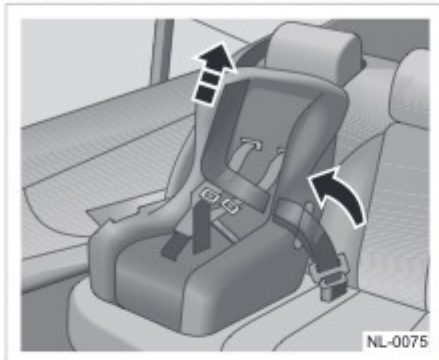

Прижимая детское кресло к подушке и спинке заднего сиденья, позвольте плечевой части ремня полностью втянуться, чтобы надежно зафиксировать кресло на сиденье.

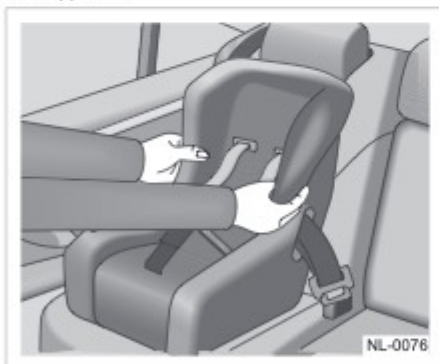

Потяните детское удерживающее устройство во всех направлениях, чтобы убедиться в надежности его крепления. Устройство должно быть установлено согласно инструкциям производителя.

Установка подушки-бустера



Соблюдая инструкции изготовителя подушки-бустера, протяните поясную и плечевую части ремня безопасности через подушку-бустер или вокруг него, вставьте язычок пряжки в замок и затяните ремень вокруг талии. Не допускайте перекручивания ремня. Убедитесь, что плечевая часть ремня проходит по плечу ребенка, а поясная часть располагается как можно ниже на бедрах. Пожалуйста, смотрите раздел «Ремни безопасности» в данной главе «Сиденья и устройства защиты».

Чтобы снять подушку - бустер, нажмите кнопку разблокировки на замке ремня безопасности. Дайте натяжителю втянуть ремень безопасности, чтобы вернуть ремень в исходное рабочее состояние.

⚠ Убедитесь, что плечевая часть ремня располагается по центру плеча ребенка. Ремень безопасности должен проходить по центру плеча ребенка на расстоянии от шеи, но не спадать с плеча. Несоблюдение данного требования может снизить защитное действие ремня безопасности в случае аварии, что чревато серьезными травмами. При высоком расположении и слабом натяжении поясной ветви ремня ребенок может выскользнуть из-под нее, что приведет к тяжелой травме. Убедитесь, что поясная часть ремня располагается как можно ближе к бедрам ребенка. ◀

1

2

3

4

5

6

7

8

В целях безопасности никогда не пропускайте плечевую часть ремня безопасности под рукой ребенка.

Установка с помощью креплений ISOFIX

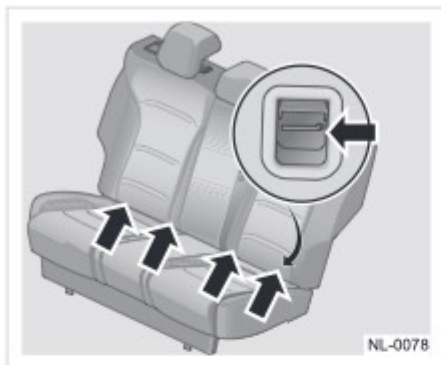

Детское удерживающее устройство должно фиксироваться на заднем сиденье с помощью специальных креплений, соответствующих стандарту ISO. Крепления расположены с обеих сторон заднего сиденья в просвете между подушкой и спинкой. С помощью этих креплений можно закрепить детское удерживающее устройство, соответствующее стандарту ISO.

В этом случае нет необходимости использовать ремень безопасности для фиксации такого устройства. При установке и использовании детского удерживающего устройства ISOFIX, пожалуйста, следуйте инструкциям (производителя) по эксплуатации, а также соблюдайте меры безопасности во избежание неправильной установки или неправильного применения.

 Чтобы узнать, совместимо ли детское удерживающее устройство с такими креплениями, проконсультируйтесь у производителя устройства. Ниже описан порядок крепления детского удерживающего устройства с верхним привязным ремнем (в качестве примера рассмотрена установка кресла типа LATCH):

1. Расположите удерживающее устройство на заднем сиденье.
2. Переместите ремень безопасности на одну сторону и освободите доступ к нижней части сиденья.
3. Расширьте просвет между подушкой и спинкой заднего сиденья, чтобы убедиться, что крепления ISOFIX находятся рядом с замками устройства.
4. Поставьте сиденье вертикально, совместите крепления ISOFIX детского кресла с соответствующими креплениями ISOFIX на сиденье.
5. Убедитесь, что замок надежно зафиксирован.

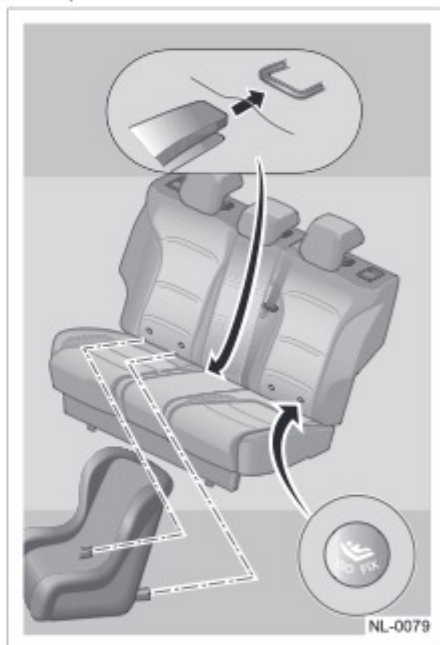

6. Поднимите подголовник в самое верхнее положение и пропустите верхний привязной ремень через подголовник.



7. Затяните ремень безопасности LATCH.

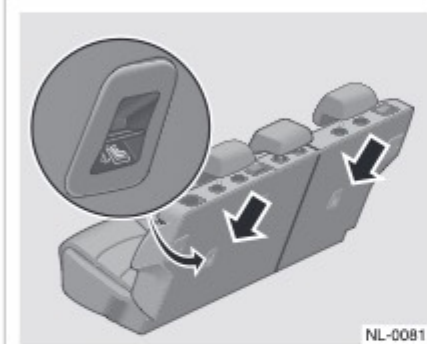

8. Опустите подголовник в самое нижнее положение и прижмите ремень безопасности LATCH.

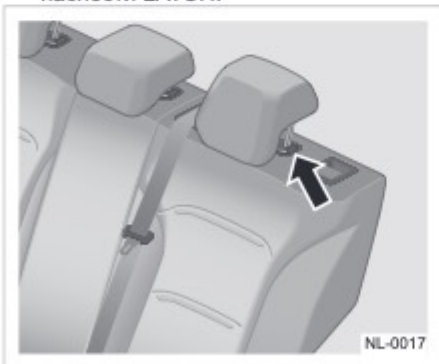

9. Убедитесь, что заблокированы все неиспользуемые ремни безопасности, до которых может дотянуться ребенок.

 Убедитесь, что ремень безопасности LATCH надежно пристегнут. Покачайте детское кресло в разных направлениях, чтобы убедиться в надежности его фиксации. Установка должна выполняться согласно инструкциям изготовителя. ◀

 Если детское кресло, устанавливаемое по направлению движения, неправильно зафиксировано с помощью креплений ISOFIX, при столкновении оно может не обеспечить необходимый уровень защиты и ребенок может получить тяжелую травму или погибнуть. При установке детского удерживающего устройства всегда следуйте инструкциям производителя.

Ни при каких обстоятельствах ремень безопасности, жгут проводов или другое оборудование не должно быть зажато элементами салона автомобиля. Всегда устанавливайте детскую удерживающую систему, когда машина стоит на месте. Если детское удерживающее устройство ISOFIX зафиксировано должным образом с помощью крепления ISOFIX, будет слышен щелчок. ◀

1

2

3

4

5

6

7

8

Ключ и противоугонная система

Электронный ключ

Ключ, прилагаемый к автомобилю, зарегистрирован в противоугонной системе автомобиля. Двигатель невозможно запустить ключом, код которого не запрограммирован в системе. При утрате или повреждении смарт-ключа следует обратиться в авторизованный сервисный центр Belgee.

Если ключ потерян или украден, немедленно обратитесь в авторизованный сервисный центр Belgee, чтобы предотвратить

несанкционированный запуск двигателя с помощью этого ключа. Если ключ будет найден, специалисты в авторизованном сервисном центре Belgee могут восстановить его функциональность.

i Замена электронного ключа не может быть выполнена немедленно, так как авторизованному сервисному центру Belgee необходимо время для подбора нового электронного ключа для Вашего автомобиля. ◀

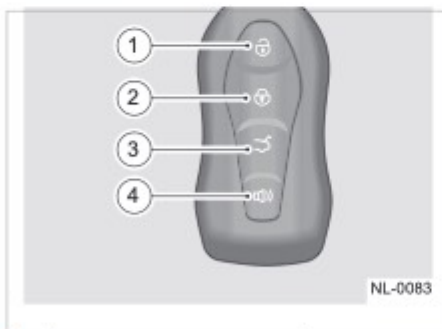

1. Кнопка отпирания дверей
2. Кнопка запираания дверей
3. Кнопка разблокирования двери багажного отделения
4. Кнопка поиска автомобиля

▶ Радиозлектронные помехи, создаваемые встроенным микрочипом, могут нарушить работу противоугонной системы или системы бесключевого доступа. Запустить двигатель в этом случае будет невозможно. ◀

Извлечение механического ключа.



Нажмите на кнопку , чтобы вынуть механический ключ в указанном стрелкой направлении.

▶ Храните запасной ключ в надежном месте и не оставляйте его в автомобиле. ◀

▶ Если для электронного ключа созданы помехи другими сигналами, как описано ниже, автомобиль невозможно будет запустить или отпереть/запереть нормально.

- Электронный ключ накрыт металлическим объектом, например электронный ключ лежит с мобильным телефоном в металлическом корпусе.
- Электронный ключ размещен возле электрического оборудования с сильными помехами, например возле включенного ноутбука или телефона. ◀

Замена элемента питания смарт-ключа



NL-0725

Если зона действия смарт-ключа заметно сократилась или управлять автомобилем дистанционно с помощью смарт-ключа стало невозможно, а также если смарт-ключ не распознается системой автомобиля вследствие разрядки элемента питания, необходимо заменить элемент питания в смарт-ключе.

С помощью механического ключа откройте корпус электронного ключа.



NL-0088

После вскрытия корпуса электронного ключа замените батарею на новую, учитывая чтобы положительный электрод был направлен вверх. Рекомендуем обратиться в авторизованный сервисный центр для замены батареи.

Тип элемента питания смарт-ключа: 3 В, CR2032.

▶ В смарт-ключе имеются уязвимые микросхемы, поэтому необходимо беречь пульт от воздействия ударов, воды, высокой температуры, влаги, прямых солнечных лучей, растворителей, воска и абразивных чистящих средств. ◀

▶ Не следует подвергать ключ температурам ниже -20°C в течение длительного времени. В противном случае появится предупреждение о разрядке аккумуляторной батареи ввиду потери характеристик для вступления в химическую реакцию. При появлении предупреждения о разрядке батареи, пожалуйста, замените батарею вовремя, чтобы избежать влияния на функцию удаленного управления, а также на нормальный запуск автомобиля. ◀

1

2

3

4

5

6

7

8

Противоугонная система

Иммобилайзер

Данный автомобиль оборудован иммобилайзером, который необходимо включать и выключать вручную. Иммобилайзер двигателя деактивируется автоматически после нажатия переключателя СТАРТ/СТОП, если в салоне обнаружен действительный смарт-ключ.

Если смарт-ключ неисправен, комбинация приборов подскажет, что ключ не найден, при попытке запустить двигатель. В этом случае попробуйте положить ключ в область аварийного пуска вещевого отсека центрального подлокотника, чтобы запустить двигатель, или попробуйте использовать другие смарт-ключи автомобиля. Если двигатель не может быть запущен каким-либо из вышеуказанных двух способов, ваш автомобиль необходимо отремонтировать. Обратитесь в авторизованный сервисный центр для проведения проверки. Не оставляйте смарт-ключ вместе с другим оборудованием, которое может вызвать помехи в работе иммобилайзера автомобиля.

Запирание и отпирание дверей

Электронный ключ



Смарт-ключ может работать только в пределах определенного радиуса действия. Следует отметить, что рабочий диапазон

интеллектуального ключа может меняться под воздействием физических и географических факторов. В целях безопасности, запирая двери автомобиля с помощью смарт-ключа, проверяйте успешность этой операции.

Запирание автомобиля с помощью смарт-ключа возможно только в том случае, если выключено зажигание и закрыты все двери.

Запереть автомобиль с помощью смарт-ключа будет невозможно, если какая-либо из дверей не закрыта должным образом.

При длительной стоянке автомобиля (например, в гараже), аккумуляторная батарея может разрядиться. В этом случае запустить двигатель не удастся.

☒ Двери можно отпереть и запереть с помощью механического ключа, если смарт-ключ или центральный замок не работает. ◀

Система бесключевого доступа*

Бесключевое отпирание дверей

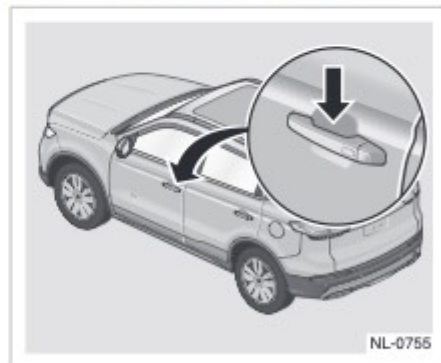

Зона действия датчика отпирания

Если вы держите утвержденный смарт-ключ в диапазоне 1,5 м от правой или левой передней двери, направляя руку в область датчика разблокировки на ручке двери, четыре двери разблокируются автоматически, затем можно потянуть ручку левой или правой передней двери, чтобы

открыть дверь. После успешного отпирания четырех дверей указатель поворота мигнет 3 раза.

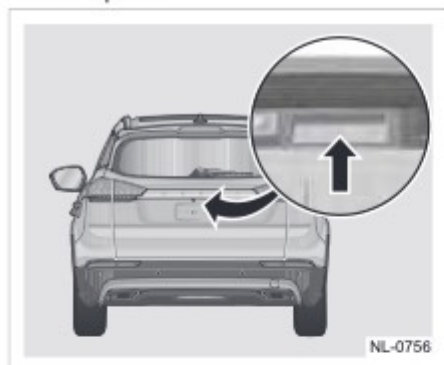

Если подойти близко к двери багажного отделения с электронным ключом в руках и нажать наружную кнопку двери багажного отделения после отпирания четырех дверей, дверь багажного отделения будет открыта.

⚠ Не прилагайте слишком большого усилия при открывании и закрывании задних дверей, чтобы избежать повреждений. Будьте осторожны при открывании задних дверей во время сильного ветра. Под воздействием ветра дверь может открыться слишком сильно и повредиться. В холодную погоду (при температуре ниже 0 °C) амортизатор задней двери может не вернуть дверь в исходное положение. С помощью ручки поднимите дверь и откройте ее. ◀

Автоматическое отпирание на ближнем расстоянии

При включенном «Автоматическом отпирании на ближнем расстоянии» в меню настроек в мультимедийной системе: если зайти в зону около 1 метра от автомобиля с действительным электронным ключом в руке, четыре двери будут автоматически отперты. После успешного отпирания дверей указатели поворотов мигнут 3 раза. Кроме того, загорятся подсветка приборов и габаритные огни.

Выключение автоматического отпирания на ближнем расстоянии

Если двери не отпираются при двойном задействовании функции автоматического отпирания на ближнем расстоянии при ВЫКЛ зажигании и закрытых дверях, функция автоматического отпирания на ближнем расстоянии будет отключена, когда вы в третий раз подойдете к автомобилю на ближнее расстояние. В данном случае откройте один раз дверь, затем будет снова задействована функция автоматического отпирания дверей.

Бесключевое запираение дверей

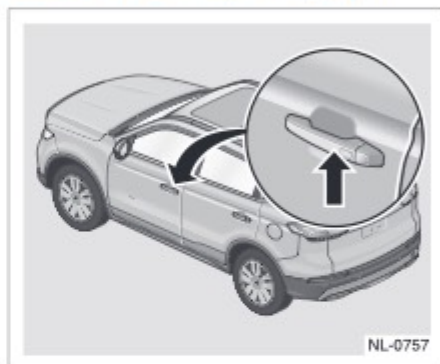

Зона действия датчика запираения

Если после выключения зажигания и закрывания капота двигателя, всех четырех дверей и двери багажного отделения поднести руку к зоне действия датчика запираения на наружной ручке водительской или передней пассажирской двери, произойдет запираение всех четырех дверей и лючка топливозаправочной горловины. После успешного запираения дверей указатель поворота мигнет один раз.

⚠ При следующих обстоятельствах запираение не произойдет:

- переключатель СТАРТ/СТОП не находится в режиме OFF,
- двери не закрыты должным образом,
- смарт-ключ оставлен в автомобиле,

1

2

3

4

5

6

7

8

Если вы коснулись ручки двери для запирания, прозвучит звуковой сигнал и будет активирована сигнализация, чтобы уведомить о том, что запирание не выполнено.

- Четыре двери не могут быть заперты, если электронный ключ находится в багажном отделении. По этой причине не оставляйте электронный ключ в багажном отделении во избежание возможных неприятных ситуаций.
- Бесключевое запирание дверей доступно, если автомобиль заперт с помощью ручки передней двери; тем не менее бесключевое запирание дверей невозможно в течение 3 секунд после бесключевого отпирания дверей.
- Не размещайте смарт-ключ в удаленном месте салона автомобиля, например на вещевой полке багажного отделения и т. д. ◀

Автоматическое запирание снаружи

После включения функции автоматического запирания (в меню настроек мультимедийной системы): если зажигание выключено, закройте капот двигателя, четыре двери и дверь багажного отделения и покиньте автомобиль с ключом в руке (на расстоянии 2 м), двери будут автоматически заперты. После этого указатели поворота мигнут единожды, подсветка и габаритные фонари погаснут, автомобиль будет заперт.

Запирание и отпирание дверей с помощью пульта дистанционного управления

При ВЫКЛ зажигания, если вы единожды нажмете кнопку отпирания на электронном ключе, четыре двери будут отперты, указатели поворота мигнут три раза; если вы нажмете и удержите кнопку отпирания, окна четырех дверей будут открыты. Если один раз нажмете кнопку запирания на электронном ключе, четыре двери будут заперты, а указатели поворота мигнут один раз. Если вы нажмете и будете удерживать кнопку запирания, окна четырех

дверей будут закрыты. Если вы нажмете и будете удерживать кнопку отпирания двери багажного отделения, дверь багажного отделения можно будет отпереть с помощью наружной кнопки двери багажного отделения в течение 30 секунд.

⚠ Не позволяйте детям забираться в багажное отделение! Оставляя автомобиль без присмотра, проследите, чтобы багажное отделение было закрыто. Ребенок, запертый в багажном отделении, не сможет выбраться из него самостоятельно и может задохнуться или получить тепловой удар. ◀

Запирание и отпирание дверей с помощью механического ключа

Извлеките механический ключ из электронного ключа следующим образом:

1. Нажмите кнопку сзади интеллектуального ключа при извлечении механического ключа из него.



2. Вставьте механический ключ в отверстие под крышкой замка двери, подденьте крышку и снимите ее.

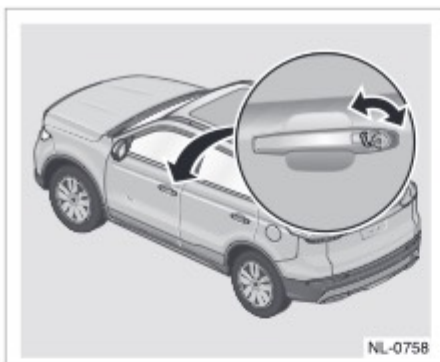

3. Вставьте механический ключ в замок двери водителя. Если повернуть его по часовой стрелке, водительская дверь будет открыта, а указатели поворота будут мигать три раза. Если повернуть его против часовой стрелки, четыре двери будут заперты, а указатели поворота мигнут один раз.

☑ Отпирание с помощью механического ключа активирует противоугонную сигнализацию.

Запирание и отпирание дверей изнутри автомобиля

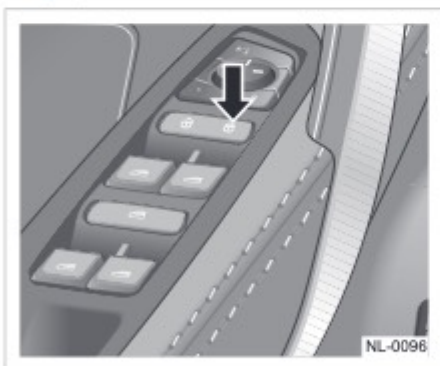

Двери могут быть заперты путем нажатия кнопки LOCK. ☹

Запирание дверей изнутри автомобиля возможно только в том случае, если четыре двери закрыты.

Если нажать кнопку UNLOCK при запертых четырех дверях, четыре двери будут открыты. ☹

☑ Отпирание с помощью кнопок выключателя центрального замка изнутри автомобиля возможно только при отключенной противоугонной системе. При других состояниях противоугонной системы команда отпирания будет проигнорирована. ◀

Автоматическое запирание и отпирание дверей

Запирание дверей в зависимости от скорости движения

Автомобиль оснащен функцией автоматического запирания дверей при определенной скорости движения. Все четыре двери будут заперты автоматически, если скорость движения автомобиля превысит 15 - 20 км/ч.



Отпирание автомобиля при столкновении

Если во время движения автомобиля происходит серьезное столкновение, функция централизованного отпирания сработает дважды в течение трех секунд (интервал между двумя операциями отпирания составляет три секунды), и будут мигать левые и правые указатели поворота (с частотой мигания аварийной световой сигнализации). После этого сигнал столкновения будет активен: все функции запирания отключены. Для четырех дверей доступны две попытки автоматического отпирания, которые позволят пассажирам покинуть автомобиль в скором времени. Если сигнал столкновения активен в течение 4 секунд: правый и левый указатели поворотов будут мигать и блокировка запирания будет отключена следующими способами:

1

2

3

4

5

6

7

8

1. Левый и правый указатели поворота будут мигать: мигание прекратится после нажатия выключателя аварийной световой сигнализации.
2. Отмена запрета запираения: любая из четырех дверей открыта после выключения зажигания.

Отпирание при остановке двигателя

Двери будут разблокированы автоматически, если после автоматического запираения дверей автомобиль останавливается, и двигатель выключается.

Функция определения местоположения автомобиля

Эта функция может помочь идентифицировать точное местоположение автомобиля при необходимости.

☞ При двойном нажатии кнопки определения местоположения автомобиля с помощью смарт-ключа в диапазоне действия зуммер прозвучит 3 раза, указатели поворота будут мигать три раза, габаритные фонари будут гореть.

Запирание/отпирание двери багажного отделения

Отпирание двери багажного отделения изнутри*

При остановленном автомобиле, если потянуть выключатель двери багажного отделения, дверь багажного отделения с электроприводом будет отперта и открыта; если нажать и удерживать кнопку открытия багажного отделения, дверь багажного отделения будет закрыта и заперта.

☞ Отпирание двери багажного отделения изнутри возможно только в том случае, если автомобиль снят с охраны. То есть если автомобиль находится в режиме охраны, ничего не произойдет. ◀

Отпирание двери багажного отделения снаружи

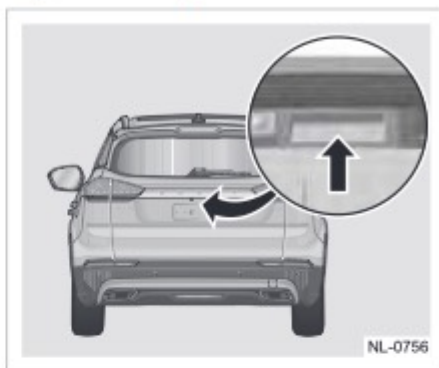

Если нажать выключатель двери багажного отделения при остановленном автомобиле и открытых четырех дверях, дверь багажного отделения будет открыта.

Запирание двери багажного отделения снаружи*

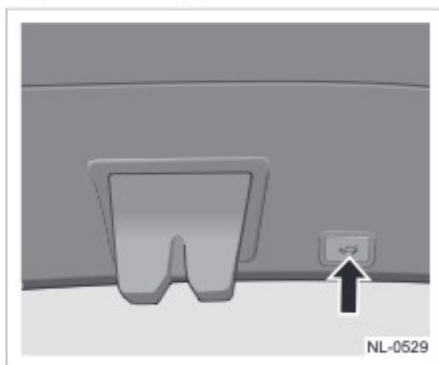

Нажмите выключатель двери багажного отделения, чтобы закрыть и запереть дверь багажного отделения. Если этот выключатель нажать при закрытии двери багажного отделения, дверь багажного отделения остановит процесс закрытия.

Отпирание двери багажного отделения с помощью электронного ключа*

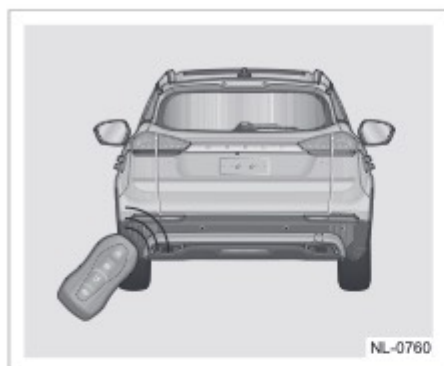

Если нажать и удерживать кнопку открытие двери багажного отделения на электронном ключе при выключенном зажигании и запертой двери багажного отделения, дверь багажного отделения будет открыта.

Запирание двери багажного отделения с помощью электронного ключа*

Если нажать и удерживать кнопку открытие двери багажного отделения на электронном ключе при выключенном зажигании и отпертой двери багажного отделения, дверь багажного отделения будет заперта.

Остановка двери багажного отделения с помощью электронного ключа*

Если нажать и кнопку открытие двери багажного отделения на электронном ключе при выключенном зажигании в процессе автоматического закрытия/открытия, дверь багажного отделения остановит движение.

Запоминание высоты открытия двери багажного отделения*

Нажмите и удерживайте выключатель закрытия двери багажного отделения на краю двери багажного отделения в те-

чение 2 секунд после ручного открытия двери багажного отделения до желаемой высоты, затем высота открытия будет в памяти, а звуковой сигнал прозвучит для уведомления. В следующий раз, когда вы откроете дверь багажного отделения, дверь багажного отделения будет открыта на высоту, сохраненную в памяти. Данная функция может быть также задана в «Автомобиль — Настройки двери» в мультимедийной системе.

Экстренное отпирание двери багажного отделения

Дверь багажного отделения данного автомобиля оснащена электронным управлением. В обычных случаях ее можно отпереть и открыть с помощью кнопки открытие двери багажного отделения на электронном ключе. Тем не менее, если дверь багажного отделения не может быть открыта электронным ключом при неисправности механизма электронного открытия двери багажного отделения или при отключении аккумуляторной батареи, рекомендовано использовать механизм экстренного отпирания, чтобы отпереть и открыть дверь багажного отделения.

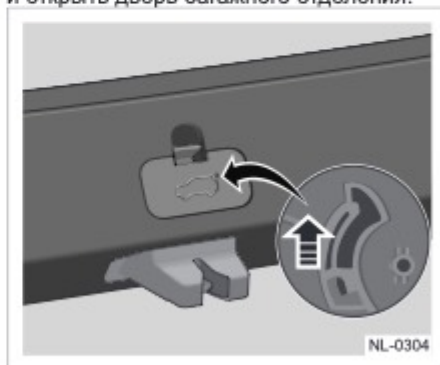

Операция выполняется следующим образом:

1. Полностью сложите спинки задних сидений. Подробную информацию смотрите в «Регулировка передних/задних сидений» в главе 4 «Сиденья и система пассивной безопасности».

1

2

3

4

5

6

7

8

- Получите доступ в багажное отделение непосредственно через заднюю правую дверь, затем вы увидите крышку ручки экстренной разблокировки двери багажного отделения.
- Откройте крышку ручки экстренной разблокировки двери багажного отделения.
- Сместите ручку экстренной разблокировки двери багажного отделения, как показано ниже.
- Откройте дверь багажного отделения.

Ручка двери

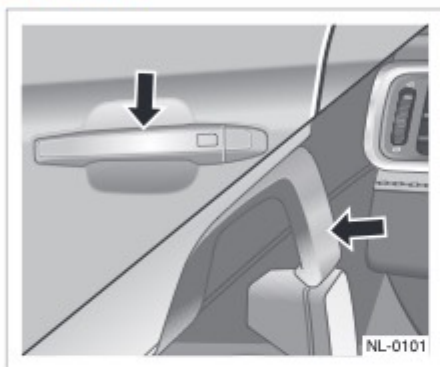

Если двери отперты, их можно открыть, потянув внешнюю/внутреннюю ручки автомобиля.

Устройство защиты от открывания двери детьми

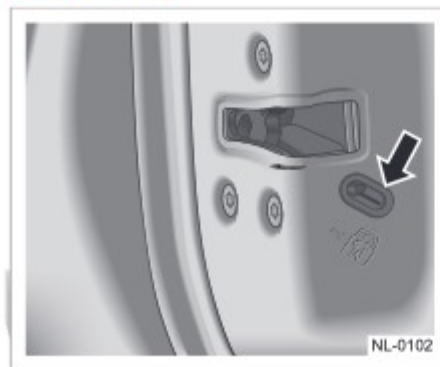

Левая и правая задние двери данного автомобиля оснащены устройствами защи-

ты от открывания детьми. Если на левом или правом заднем сиденье находится ребенок, следует задействовать предохранительные устройства. Переключатель устройства защиты от открывания двери детьми находится в области внешнего края рамы задней двери. Вставьте механический ключ в цилиндр устройства защиты от открывания двери детьми и поверните его в указанном направлении, чтобы включить функцию устройства защиты от открывания двери детьми. В это время дверь можно открыть только с внешней стороны, чтобы обеспечить безопасность ребенка.

 В целях безопасности после задействования предохранительных устройств проверьте, можно ли открыть двери изнутри. ◀

Запуск двигателя и вождение автомобиля

Переключатель СТАРТ/СТОП (система бесключевого запуска двигателя)

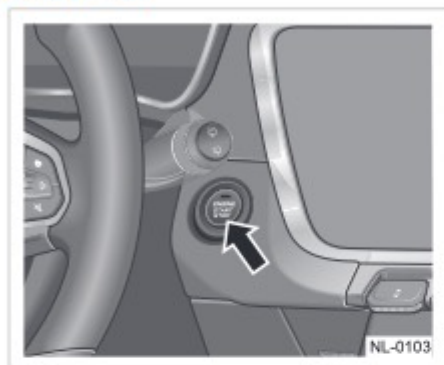

Ваш автомобиль оснащен пусковым переключателем кнопочного типа (переключатель СТАРТ/СТОП) для бесключевого запуска двигателя. Для работы системы необходимо, чтобы действительный смарт-ключ находился внутри автомобиля и определялся системой. Существуют следующие состояния переключателя СТАРТ/СТОП: OFF (ВЫКЛ): В данном положении: если нажать педаль тормоза, переключить селектор в положение P или N, нажать переключатель СТАРТ/СТОП; Индикатор загорится зеленым цветом и двигатель будет запущен; если нажать переключатель СТАРТ/СТОП и не выжать педаль тормоза, зажигание будет переведено в положение ACC.

Если двигатель не может быть запущен с помощью замка зажигания, это может происходить в случае, если автомобиль находится в зоне действия сильного радиосигнала, который создает помехи для системы дистанционного запирания.

ACC: Данное положение позволяет вам использовать электрооборудование: на-

пример, радио и розетки питания. В данном положении: если нажать педаль тормоза, переключить селектор в положение P или N, нажать переключатель СТАРТ/СТОП; Индикатор загорится зеленым цветом и двигатель будет запущен; если нажать переключатель СТАРТ/СТОП и не выжать педаль тормоза, зажигание будет переведено в положение ON.

Если переключатель СТАРТ/СТОП после остановки двигателя остается в режиме ACC, электрооборудование автомобиля будет потреблять энергию аккумуляторной батареи. При длительном потреблении энергии аккумуляторной батареи запуск двигателя может быть невозможен. Переключатель СТАРТ/СТОП автоматически перейдет в положение OFF по истечении 30 минут после его перевода в положение ACC и перемещения рычага переключения передач*.

ON (ВКЛ.): В данном положении, если нажать педаль тормоза, переключить селектор в положение P или N, нажать переключатель СТАРТ/СТОП; Индикатор загорится зеленым цветом и двигатель будет запущен; если и не выжимать педаль тормоза, замок зажигания вернется в положение OFF.

Если переключатель СТАРТ/СТОП после остановки двигателя остается в режиме ON, электрооборудование автомобиля будет потреблять энергию аккумуляторной батареи. При длительном потреблении энергии аккумуляторной батареи запуск двигателя может быть невозможен. Переключатель СТАРТ/СТОП автоматически перейдет в положение OFF по истечении 30 минут после его перевода в положение ON и перемещения рычага переключения передач*.

START (ПУСК): Данное положение предназначено для пуска двигателя. Если нажать педаль тормоза, переключить селектор в P или N и нажать переключатель

1

2

3

4

5

6

7

8

СТАРТ/СТОП, будет запущен двигатель. Пока замок зажигания находится в положении START, двигатель будет производить попытки запуска, пока не начнет работу.

 Не оставляйте электронный ключ в автомобиле или в зоне доступности для детей, в противном случае это может привести к серьезным травмам или даже гибели ребенка при задействовании какого-либо органа управления (например, стояночный тормоз, стеклоподъемник или рычаг переключения передач).

Пуск двигателя (система бесключевого запуска двигателя)

Для запуска двигателя необходимо соблюдение перечисленных ниже условий.

1. Действительный электронный ключ необходимо носить с собой.
2. Рычаг селектора коробки передач находится в положении P или N.
3. Нажата педаль тормоза.
4. Нажата кнопка переключателя СТАРТ/СТОП для запуска двигателя.

Аварийный запуск*

Чтобы запустить двигатель в экстренном случае, переведите переключатель СТАРТ/СТОП в положение ACC, разместите действительный ключ в автомобиле, нажмите и удерживайте переключатель СТАРТ/СТОП в течение 15 секунд, не выжимая педаль тормоза.

Пуск в режиме ожидания

Если аккумуляторная батарея электронного ключа почти или полностью разряжена, можно разместить ключ в вещевом отсеке центральной консоли для экстренного пуска, после пуска двигателя, пожалуйста, обратитесь в авторизованный сервисный центр Belgee для замены аккумуляторной батареи электронного ключа.

 Для двигателей с турбонаддувом после замены масла, замены масляно-

го фильтра или замены турбокомпрессора или перед запуском двигателя после длительного простоя выполните несколько оборотов коленчатого вала перед смазкой турбокомпрессора. После запуска двигателя во впускном отверстии турбокомпрессора должно присутствовать давление масла в течение 3–4 секунд для предотвращения повреждения подшипников из-за отсутствия смазки. Дайте двигателю поработать в режиме холостого хода сразу после пуска, чтобы обеспечить должную смазку. ◀

 Установка дополнительных электрических компонентов или аксессуаров меняет рабочие характеристики автомобиля. По этой причине, прежде чем устанавливать какие-либо дополнительные электрические приборы, обратитесь за консультацией в авторизованный сервисный центр Belgee. В противном случае

возможны нарушения в работе двигателя. Гарантия изготовителя не распространяется при возникновении повреждений вследствие данной процедуры. ◀

 Не нажимайте переключатель СТАРТ/СТОП во время движения автомобиля, так как двигатель будет выключен, если кнопка будет нажата в течение 3 секунд. Остановка таким образом возможна только в экстренном случае и при возникновении особой ситуации, так как это может привести к дорожно-транспортному происшествию и травмам.

Процедура запуска двигателя

1. Автомобиль оснащен системой бесключевого запуска двигателя. Чтобы запустить двигатель, нажмите педаль тормоза, переключите селектор в P или N и нажмите переключатель СТАРТ/СТОП. По мере прогрева двигателя обороты холостого хода будут снижаться. Не повышайте обороты двигателя сразу после его запуска. Увеличивайте нагрузку на двигатель

1

2

3

4

5

6

7

8

и трансмиссию постепенно, чтобы моторное масло предварительно прогрелось и смазало все работающие детали.

2. Если смарт-ключ не находится в автомобиле или подвержен воздействию помех, на дисплей комбинации приборов будет выведено сообщение, что ключа в автомобиле нет. Двигатель при этом не запустится.
3. Если вы нажмете переключатель СТАРТ/СТОП и отпустите ее, стартер продолжит вращать двигатель в течение нескольких секунд, пока двигатель не будет запущен. Если двигатель не запускается, проворачивание коленчатого вала стартером будет остановлено примерно через 25 секунд для защиты стартера от повреждения, даже если при этом нажат переключатель СТАРТ/СТОП. Нажмите переключатель снова, чтобы сделать следующую попытку пуска.

▢ Если нажать переключатель СТАРТ/СТОП для запуска двигателя после неудачной попытки, стартерный электродвигатель может перегреться и получить повреждение. Выждите примерно 30 с перед следующей попыткой. После 3 последовательных неудачных попыток рекомендуется выждать хотя бы 15 мин, чтобы стартер полностью остыл. ◀

i Если на комбинации приборов отображается «Пожалуйста, нажмите педаль тормоза» после нажатия педали тормоза, рекомендуется применить способ аварийного пуска*, переведя выключатель зажигания в положение АСС и нажимая переключатель СТАРТ/СТОП в течение 15 секунд. После пуска двигателя отправьтесь в авторизованный сервисный центр Belgee для проведения проверки. ◀

3. Если двигатель не запускается через 5–10 секунд, особенно в холодную погоду (при температуре ниже -18°C), причиной может быть скопление избыточного количества топлива в цилиндрах. Попробуйте нажать педаль акселератора до упора и удерживать ее в таком положении. Одновременно

нажмите и удерживайте кнопку переключателя СТАРТ/СТОП в течение не более 1–2 секунд. Интервал между попытками запуска должен составлять не менее 15 секунд, чтобы стартер в достаточной мере остыл. После запуска двигателя отпустите кнопку и педаль акселератора. Если двигатель запустился и сразу же остановился, повторите описанные выше действия. Такой метод позволяет удалить из двигателя лишнее количество бензина. После запуска двигателя не увеличивайте сразу обороты. Вводите двигатель и коробку передач в работу постепенно, чтобы моторное масло предварительно прогрелось и смазало все работающие детали.

Система комплексной технологии электрического двигателя (EMS) 48 В

Полноприводная версия Belgee Atlas Pro оснащена инновационной системой 48V

EMS. Она включает в себя стартер-генератор с ременным приводом, преобразователь постоянного тока и 48-вольтовый литий-ионный аккумулятор. При определенных условиях движения система использует рекуперацию энергии и обеспечивает дополнительную мощность и крутящий момент для улучшения динамики автомобиля и снижения расхода топлива.

Когда двигатель внутреннего сгорания работает или автомобиль находится в режиме рекуперации энергии, происходит зарядка аккумулятора. В связи с саморазрядом батареи (нормальные физические и химические явления), когда автомобиль не используется в течение длительного времени, необходимо регулярно запускать автомобиль для зарядки батареи, чтобы обеспечить хорошую работу батареи и автомобиля.

▢ Belgee предусматривает, что автомобиль необходимо заводить каждые два месяца и поддерживать его на холостом ходу не менее 30 минут. Система 48 В будет заряжать и поддерживать аккумулятор автоматически. Если автомобиль не удастся завести или комбинированный прибор показывает, что система неисправна, обратитесь на сервисную станцию Belgee для проведения технического обслуживания. ◀

Система СТАРТ/СТОП*

Положение переключателя СТАРТ/СТОП

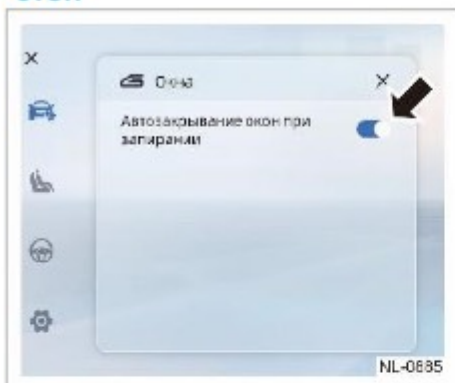

Если переключатель СТАРТ/СТОП переведен в положение ACC/ON, в памяти будет сохранено последнее состояние переключения функции.

Главный переключатель для системы СТАРТ/СТОП находится на интерфейсе мультимедийной системы.

Допустимые условия для работы системы СТАРТ/СТОП

Допустимые условия для активации системы СТАРТ/СТОП (в случае невыполнения любого из следующих условий функция системы СТАРТ/СТОП не будет активирована)

1. Система запуска/остановки активирована
2. Температура охлаждающей жидкости, температура аккумуляторной батареи 48 В и температура окружающей среды находятся в допустимых диапазонах.
3. Датчики, исполнительные устройства, трансмиссия, тормозная система, система высокого напряжения и система кондиционирования воздуха и т. д. исправны.
4. Капот двигателя закрыт.
5. Дверь со стороны водителя закрыта.

6. Водительский ремень безопасности пристегнут.
7. Стоп-сигналы и сигналы скорости движения автомобиля исправны.
8. Угол поворота рулевого колеса небольшой.
9. Автомобиль движется не в режиме «SPORT».
10. Электронный рычаг переключения диапазона скорости находится в положении D (Drive).
11. Автомобиль движется с низкой скоростью.
12. Высота над уровнем моря ниже 4200 метров.
13. Уклон небольшой.
14. Напряжение аккумуляторной батареи не слишком низкое.
15. Система электронного контроля устойчивости (ESC) не активирована.
16. Выключатель стоп-сигналов исправен.
17. Сигнал скорости движения исправен.
18. Сигнал датчика давления в тормозной системе исправен.
19. Система подушек безопасности исправна.

i Если вышеуказанные условия соблюдены, индикатор системы СТАРТ/СТОП на комбинации приборов меняет цвет с желтого на зеленый. ◀

Примечания для функции СТАРТ/СТОП на уклоне

1. Функция СТАРТ/СТОП не будет активирована, если уклон превышает определенное значение.
2. При активации системы СТАРТ/СТОП на уклоне, функция AUTO HOLD (автоматического удержания) должна быть активирована во избежание соскальзывания автомобиля.

Движение по инерции*

Движение по инерции* включает в себя движение накатом и движение накатом при выключенном двигателе.

Условия активации функции движения по инерции*

1. Если автомобиль движется в режиме ECO (экономичном), функция движение по инерции* по умолчанию включена; если автомобиль движется в режиме COMFORT (комфортном), функция движения по инерции* может быть отключена с помощью кнопок на экране мультимедийной системы; если автомобиль движется в режиме SPORT (спортивном), данная функция отключена.
2. Системы управления автомобилем исправны.
3. Система адаптивного круиз-контроля (ACC) и система круиз-контроля (CCS) не активированы.
4. Система курсовой устойчивости не задействована.
5. Автомобиль движется со скоростью от 30 до 130 км/ч.
6. Емкость блока аккумуляторных батарей 48 В выше порогового значения.
7. Работа трансмиссии допускает активацию данной функции, критичного уклона нет.
8. Наличие определенного интервала между успешными активациями функции круиз-контроля, данный интервал следует соблюдать.
9. Также некоторые специфические условия работы систем автомобиля.

i Если любое из вышеуказанных условий не выполняется, не допускается непосредственная активация данной функции. Разница между движением накатом в режиме холостого хода двигателя и движением накатом при отключенном двигателе: автомобиль переходит в режим движения накатом при режиме холостого хода двигателя, если не соблюдены условия для запуска/остановки двигателя; автомобиль переходит в режим движения накатом при отключенном двигателе, если соблюдены условия запуска/остановки двигателя.

Если двигатель не запускается

Перед проведением проверки убедитесь, что двигатель запускается в соответствии с правильной процедурой запуска, описанной в разделе «Запуск двигателя», и проверьте, достаточно ли топлива. Несмотря на то, что автомобиль оснащен электронной противоугонной системой, проверьте возможность запуска двигателя с помощью запасного ключа. Если двигатель запускается, это говорит о том, что данный смарт-ключ неисправен. Предоставьте неисправный ключ в авторизованный сервисный центр Belgee для проверки и ремонта. Если все смарт-ключи не работают, в системе может быть неисправность. Как можно скорее обратитесь в авторизованный сервисный центр Belgee для проверки и ремонта. Если двигатель не прокручивается или прокручивается слишком медленно:

1. Убедитесь, что клеммы на выводах аккумуляторной батареи плотно закреплены, а на поверхности клемм и выводов нет загрязнений.
2. Если состояние клемм и выводов аккумуляторной батареи удовлетворительное, включите плафон салонного освещения. Если при запуске двигателя салонное освещение не включается, горит тускло или гаснет, это свидетельствует о том, что аккумуляторная батарея разряжена. В этом случае можно попытаться запустить двигатель от внешнего источника. См. раздел «Запуск двигателя от внешнего источника питания», глава 6 «Действия в непредвиденной ситуации».

Если салонное освещение исправно, но двигатель невозможно запустить, обратитесь в авторизованный сервисный центр Belgee для проверки и ремонта.

⚠ Не пытайтесь запустить двигатель методом буксировки или толкания: это может привести к повреждению автомобиля или к столкновению в случае неожиданного запуска двигателя. Кроме того,

1

2

3

4

5

6

7

8

запуск двигателя таким методом может привести к перегреву трехкомпонентного каталитического нейтрализатора и, как следствие, к возгоранию. ◀

Стартер вращается с нормальной частотой, но двигатель не запускается:

1. Повторение попыток запустить двигатель приведет к скоплению избыточного количества топлива в цилиндрах. Попробуйте нажать педаль акселератора до упора и затем запустить двигатель.
2. Если двигатель невозможно запустить, обратитесь в авторизованный сервисный центр Belgee для проведения проверки или ремонта.

Движение

Обращайте особое внимание на компоненты с небольшим клиренсом, например защитные элементы днища автомобиля, выпускная система и др. в следующих ситуациях:

Если автомобиль движется по дороге с плохим покрытием.

Если автомобиль движется по обочине.

Если автомобиль движется по крутому уклону.

 Соблюдайте особую осторожность, если автомобиль полностью загружен. ◀

 Для автомобилей с турбонаддувом никогда не применяйте способ «ускорение — отключение двигателя — движение накатом на нейтральной передаче». Если двигатель внезапно выключить при работе на полной нагрузке или при высокой температуре, масляный насос прекратит работу, не хватит времени, чтобы масло отвело тепло от компонентов в турбокомпрессоре, поэтому турбокомпрессор может быть поврежден ввиду перегрева. ◀

Обкатка нового автомобиля

 Период обкатки нового двигателя используется для притирки поверхностей и сокращения фрикционного износа движущихся деталей с таким расчетом, чтобы увеличить срок службы автомобиля и добиться максимальной экономии топлива. Период обкатки нового автомобиля составляет 5000 км. После покупки нового автомобиля владелец должен провести обкатку в соответствии с перечисленными ниже требованиями. На начальной стадии эксплуатации соблюдайте следующие рекомендации:

- При начале движения и во время движения не следует нажимать педаль акселератора до упора.
- В период обкатки следует водить автомобиль по горизонтальным ровным дорогам, стараясь не выезжать на грязные или песчаные дорожные участки.
- Не допускайте длительной работы двигателя на холостом ходу.
- Избегайте резкого ускорения.
- В течение первых 300 км пробега избегайте резкого торможения.
- Не допускайте длительного движения автомобиля с постоянной скоростью.
- Не буксируйте другие автомобили в течение первых 800 км пробега. ◀

Движение в холодных условиях (ниже 0 °C)

 90% износа движущихся деталей двигателя происходит при холодном пуске. Для снижения вероятности износа, увеличения срока службы двигателя и экономии топлива следуйте инструкциям ниже

- (касательно холодного пуска): Перед началом движения дайте двигателю поработать на холостом ходу в течение 2–3 минут.
- Придерживайтесь скорости не более 40 км/ч, пока температура охлаждающей жидкости не достигнет 50–60 °C.

После этого можно выполнить ускорение до нужной скорости. Оптимальная температура для работы двигателя достигается при нахождении стрелки индикатора в середине шкалы.

 Медленная езда на короткие дистанции при температуре охлаждающей жидкости ниже нормы во время холодной погоды может снизить испаряемость масла, а также привести к его порче, повышению износа двигателя и расхода топлива. Если температура охлаждающей жидкости находится ниже среднего уровня (за 1 неделю) при движении автомобиля, пожалуйста выполните одну поездку в следующих условиях, чтобы продлить срок службы двигателя.

- Условия в городе: двигайтесь со средней скоростью 30–40 км/ч в течение более 50 минут.
- Условия движения по автомагистрали: двигайтесь со средней скоростью 80 км/ч более 30 км. ◀

Стоянка над горючими материалами

 Если под днищем автомобиля находятся горючие материалы, при соприкосновении с нагретыми компонентами автомобиля эти материалы могут загореться. Ни в коем случае не паркуйте автомобиль на поверхностях, покрытых бумагой, листьями, сухой травой или другими горючими материалами. ◀

Экономичное вождение

Различные стили вождения могут отличаться по расходу топлива на 10–15%. Используйте приемы экономичного вождения для уменьшения расхода топлива и защиты окружающей среды.

 Используйте приемы экономичного вождения для уменьшения расхода топлива и защиты окружающей среды. В целях безопасности необходимо соблюдать правила дорожного движения и не мешать другим участникам движения на дорогах общего пользования. ◀

1. Плавное начало движения и умеренное ускорение
Во время начала движения и ускорения расход топлива возрастает. Избегайте резкого нажатия педали акселератора в начале движения и при ускорении. Плавное начало движения и умеренное ускорение способствует экономии топлива.
2. Поддерживайте экономичную скорость движения. Экономичной считается скорость движения 40–60 км/ч по обычной дороге и 80–100 км/ч по автомагистрали. С точки зрения безопасности лучше вести автомобиль с постоянной экономичной скоростью. В этом случае будет обеспечен минимальный расход топлива.
3. Избегайте ненужного торможения.
Во избежание частого торможения поддерживайте безопасную дистанцию до автомобиля, следующего впереди. Увидев запрещающий сигнал светофора, заблаговременно выполните ускорение и двигайтесь накатом. Старайтесь не применять резкого торможения.
4. При длительной остановке выключайте двигатель.
В транспортных заторах или при длительных остановках перед запрещающим сигналом светофора (более одной минуты) выключайте двигатель. Всего за 30–40 секунд будет сэкономлено гораздо больше топлива, чем может понадобиться для повторного запуска двигателя.
5. Старайтесь свести к минимуму сопротивление воздуха при движении автомобиля.
Открытие окна при движении на высокой скорости значительно увеличивает сопротивление воздуха, что ведет к повышению расхода топлива. Поэтому при движении со скоростью свыше 80 км/ч не открывайте окна.

6. Поддерживайте номинальное давление воздуха в шинах
Регулярно проверяйте давление воздуха в шинах: при слишком низком давлении увеличивается сопротивление качению, что ведет к увеличению расхода топлива.
7. Старайтесь использовать кондиционер воздуха как можно реже.
Кондиционер значительно увеличивает нагрузку на двигатель, поэтому используйте его только при необходимости. При движении с небольшой скоростью лучше открыть окна для вентиляции. Кондиционер, работающий на режиме внутренней циркуляции, может сэкономить топливо.
8. Уменьшите нагрузку на автомобиль.
Дополнительная нагрузка увеличивает расход топлива. Убирайте лишний багаж из автомобиля регулярно.
9. Своевременно проводите техническое обслуживание автомобиля.
Поддерживайте хорошее состояние автомобиля. Хорошее техническое состояние двигателя не только повышает безопасность движения, но и способствует экономии топлива.
10. Заранее планируйте оптимальный маршрут
Оптимизируйте маршрут, стараясь избегать дорожных участков с транспортными заторами. Это поможет сэкономить время и снизить расход топлива.
11. Не используйте шины произвольного размера и модели.
Использование шин, диаметр или ширина которых превышают предписанное значение, может привести к увеличению расхода топлива.

Водите автомобиль аккуратно

Осмотрительность при вождении означает постоянную готовность к непредвиденной ситуации. Пристегивание ремня безопасности — первое условие осмотрительного вождения.

 Исходя из предположения, что другие участники дорожного движения (пешеходы, велосипедисты и водители других автомобилей) могут быть небрежными и совершать ошибки, вы должны предугадывать их действия и быть готовыми адекватно отреагировать.

 Соблюдайте достаточную дистанцию до следующего впереди автомобиля, будьте внимательны при вождении. Отвлечение водителя от управления автомобилем может привести к аварии, травме или смерти. Эти простые навыки осмотрительного вождения могут спасти вашу жизнь. ◀

Вождение в состоянии опьянения

 Садиться за руль в состоянии опьянения очень опасно. Даже небольшое количество алкоголя негативно влияет на реакцию, восприятие, внимание человека и его способность оценивать ситуацию. Вождение в нетрезвом виде может стать причиной дорожно-транспортного происшествия с тяжелыми травмами и даже жертвами. Не садитесь за руль в состоянии опьянения и не становитесь пассажиром в автомобиле, которым управляет нетрезвый водитель. Чтобы добраться до дома, вызовите такси или передайте управление автомобилем трезвому человеку, имеющему водительское удостоверение. ◀

Алкоголь влияет на следующие физиологические особенности человека: способность оценивать обстановку, мышечная координация, зрение и внимание. По статистике, большое количество смертельных случаев, связанных с автотранспортом, так или иначе имеют отношение к алкоголю. В большинстве случаев причиной смерти является вождение в пьяном виде. Наиболее действенным методом устранения потенциальной угрозы является запрет на употребление спиртного для водителей. Медицинские исследования показывают, что наличие алко-

голя в человеческом организме может усугублять тяжесть травм при столкновениях — особенно в отношении головного мозга, позвоночника и сердца. То есть вероятность смерти или необратимой потери трудоспособности для нетрезвого водителя или пассажира в случае дорожно-транспортного происшествия выше, чем для того, кто не употреблял спиртные напитки.

Преодоление водных преград

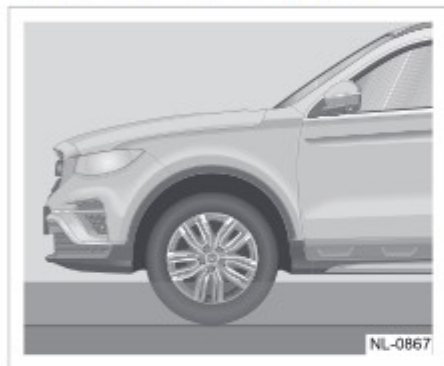

Для предотвращения повреждения автомобиля при преодолении водных преград необходимо учитывать следующее:

1. Перед преодолением водной преграды необходимо проверить глубину. Максимальный уровень воды не должен превышать $1/4$ высоты колес.
2. Двигайтесь со скоростью не выше скорости движения пешехода. Если скорость движения автомобиля выше, могут появиться волны в передней части автомобиля, что приведет к попаданию воды в систему впуска двигателя или в другие компоненты в автомобиле.
3. Ни в коем случае не останавливайте автомобиль, не двигайтесь задним ходом и не выключайте двигатель на покрытом водой участке.



- После преодоления покрытого водой или грязью участка дороги эффективность торможения снижается и тормозной путь увеличивается. Это повышает вероятность дорожно-транспортного происшествия.
- Не допускайте резкого ускорения и не применяйте резкое торможение при преодолении водной преграды.
- После преодоления участка, покрытого водой, как можно скорее просушите тормозные механизмы, выполнив прерывистое торможение. Выполняйте торможение, когда будут позволять дорожные условия, чтобы просушить и очистить тормозные диски. Не создавайте помех другим участникам дорожного движения, чтобы не допустить дорожно-транспортного происшествия. ◀



- Некоторые компоненты автомобиля, например двигатель, коробка передач, кузов или система электрооборудования, могут быть серьезно повреждены при преодолении водных преград.
- Высота волны, создаваемой встречным автомобилем, может превысить допустимый уровень воды для вашего автомобиля.
- Под водой могут быть скрыты ямы, грязь или камни. Они усложняют движение по воде или могут препятствовать преодолению участка, покрытого водой.
- Не допускайте движения автомобиля по соленой воде. Соль приведет к коррозии металлических деталей. Любые компоненты, подвергнутые воздействию соленой воды, следует сразу же промыть пресной водой.

Обратитесь в авторизованный сервисный центр **Belge** для проверки автомобиля после преодоления водной преграды. ◀

1

2

3

4

5

6

7

8

Управление автомобилем

Следующие три системы являются основными в управлении автомобилем: тормозная система, рулевое управление и система акселератора. Иногда при движении по заснеженной или обледеневшей поверхности сила сцепления между шинами и дорожным покрытием является недостаточной для уверенного управления. Возникает опасность потери управления автомобилем. Установка дополнительного оборудования сторонних производителей может ухудшить эксплуатационные качества автомобиля.

Сигнализатор превышения скорости

Если показания спидометра выше заданного порога сигнализатора о превышении скорости, прозвучит звуковой сигнал, а на комбинации приборов появится уведомление для водителя о необходимости снижения скорости в целях безопасности. Диапазон установки скорости сигнализатора превышения скорости составляет 30–240 км/ч. Если заданное пороговое значение для сигнализатора превышения скорости 120 км/ч: Если скорость увеличивается до отметки выше 120 км/ч, будет выдан сигнал, чтобы уведомить водителя о снижении скорости. Если скорость падает ниже 115 км/ч, сигнал будет выключен. Состояние вкл/выкл, пороговое значение сигнализатора и громкость звукового сигнала можно настроить на комбинации приборов.

ВКЛ/ВЫКЛ сигнализатора превышения скорости

Выберите Menu (меню) → Vehicle Settings (Настройки автомобиля) → Overspeed Alarm (Сигнализатор превышения скорости) → On/Off (вкл/выкл) на комбинации приборов. См. «Меню и настройки» в главе 2 «Приборы и органы управления».

Настройка порогового значения сигнализатора превышения скорости

Выберите Menu (Меню) → Vehicle Settings (Настройки автомобиля) → Overspeed Alarm Threshold (Пороговое значение сигнализатора превышения скорости) → Set Overspeed Alarm Threshold (Настроить пороговое значение сигнализатора превышения скорости) (скорость меняется с шагом в 5 км/ч) на комбинации приборов. См. «Меню и настройки» в главе 2 «Приборы и органы управления».

Настройка громкости сигнализатора превышения скорости

Выберите Menu (Меню) → Vehicle Settings (Настройки автомобиля) → Alarm Volume (Громкость сигнализатора) → High/Medium/Low (Высокая/Средняя/Низкая) (предусмотрено 10 уровней для высокой громкости. См. «Меню и настройки» в главе 2 «Приборы и органы управления».

Трехкомпонентный каталитический нейтрализатор

Выхлопная система автомобиля оснащена трехкомпонентным каталитическим нейтрализатором, который служит для преобразования окиси углерода (CO), углеводородов (HC), окислов азота (NOX) и других ядовитых веществ, содержащихся в отработавших газах, в углекислый газ, воду и азот. Ненадлежащая эксплуатация может привести к повреждению трехкомпонентного каталитического нейтрализатора. Чтобы сократить вероятность повреждения, необходимо соблюдать приведенные ниже рекомендации.

 Температура выхлопных газов очень высока. Следите за тем, чтобы на месте стоянки автомобиля не было сухой травы, листьев и других горючих материалов, которые могли бы соприкоснуться с компонентами выхлопной системы автомобиля, поскольку при сухой погоде это может привести к возгоранию. ◀

 Пропуски зажигания, понижение мощности, работа с перебоями и другие неисправности двигателя могут привести к серьезному повреждению трехкомпонентного каталитического нейтрализатора. ◀

 Обратитесь в авторизованный сервисный центр Belgee согласно предписаниям, приведенным в сервисной книжке автомобиля. ◀

Требования к топливу

Используйте только рекомендованное к применению топливо. Обратитесь к разделу «Рекомендуемые рабочие жидкости и заправочные объемы», глава 8 «Технические характеристики».

- Не допускайте полного расхода топлива в топливном баке. Это может вызвать пропуски зажигания в двигателе и повреждение трехкомпонентного каталитического нейтрализатора.

Требования к запуску двигателя

- После нескольких неудачных попыток прекратите процесс запуска двигателя: в этом случае необходимо как можно скорее провести диагностику и выполнить ремонт.
- Не пытайтесь многократно нажимать педаль акселератора для облегчения запуска двигателя, когда он не запускается.

Требования к вождению

- Не допускайте перегрузки двигателя или его работы с превышением максимально допустимых оборотов.
- Не выключайте двигатель, если во время движения в трансмиссии автомобиля включена передача.
- Если мощность двигателя снижается во время движения, немедленно проверьте двигатель и при необходимости выполните его ремонт.
- Не снимайте свечи и катушки зажигания при работающем двигателе.
- Избегайте движения по таким дорогам, на которых возможно соприкосновение днища автомобиля с поверхностью грунта.

1

2

3

4

5

6

7

8

Предупреждение об опасности выхлопных газов двигателя

Система контроля токсичности выбросов

В соответствии с предписаниями используйте неэтилированный бензин и рекомендованное к применению моторное масло. Наличие соединений свинца в бензине и примесей в моторном масле может привести к повреждению трехкомпонентного каталитического нейтрализатора.

Не пытайтесь завести двигатель с толчка или буксировки. В противном случае несгоревшее топливо, поступившее в трехкомпонентный каталитический нейтрализатор, приведет к повреждению нейтрализатора в результате перегрева.

Отработавшие газы двигателя

Если автомобиль находится в гараже с работающим двигателем, не закрывайте двери гаража. Это может привести к отравлению угарным газом и даже к гибели.

Ощувив запах выхлопных газов в салоне, безотлагательно выявите и устраните причину их проникновения внутрь автомобиля.

Если немедленно остановить двигатель невозможно, откройте все окна. Эксплуатация неисправного двигателя может привести к повреждению трехкомпонентного каталитического нейтрализатора.

Заметив перебои в работе или затрудненный запуск холодного двигателя, обратитесь в авторизованный сервисный центр **Belgee** для проведения проверки и ремонта.

При работающем двигателе трехкомпонентный каталитический нейтрализатор нагревается до высокой

температуры. Не допускайте соприкосновения или опасного сближения легковоспламеняющихся материалов с корпусом каталитического нейтрализатора.



Не вдыхайте выхлопные газы двигателя. Окись углерода, содержащаяся в выхлопных газах, представляет собой бесцветный газ без запаха, вдыхание которого может привести к потере сознания и даже смерти. ◀

Следите за тем, чтобы в выпускной системе не было утечек и неплотных соединений. Регулярно проверяйте выпускную систему.

После удара днищем о какой-либо предмет или при появлении постороннего звука со стороны выпускной системы немедленно проведите проверку.

Не допускайте нахождения автомобиля с работающим двигателем в гараже или другом закрытом помещении (кроме случаев въезда в гараж или выезда из него). В противном случае отработавшие газы будут скапливаться в помещении, что очень опасно.

Не допускайте длительной стоянки автомобиля с работающим двигателем. Если это все-таки неизбежно, остановите автомобиль на открытом месте и установите такой режим работы системы отопления и кондиционирования, при котором наружный воздух поступает в салон.

Во время движения дверь багажного отделения должна быть закрыта. Если дверь багажного отделения открыта или закрыта неплотно, отработавшие газы могут проникать внутрь автомобиля.

Чтобы вентиляционная система автомобиля работала должным образом, необходимо следить, чтобы на решетке воздухозаборника под ветровым стеклом не было снега, листьев и других посторонних предметов.

При наличии запаха отработавших газов в автомобиле обязательно откройте окно и направьтесь в авторизованный сервисный центр Belgee для проведения технического обслуживания.

Топливная система

Требования к топливу

Пожалуйста, заправьте топливо согласно требованиям, указанным на лючке топливозаправочной горловины.

 В автомобилях, оснащенных каталитическими нейтрализаторами или кислородными датчиками, должен использоваться **ТОЛЬКО НЕЭТИЛИРОВАННЫЙ БЕНЗИН БЕЗ СОДЕРЖАНИЯ СПИРТА**. Это снижает объем вредных выбросов и сводит к минимуму пропуски зажигания. Следует использовать неэтилированный бензин с октановым числом не менее 92, соответствующий действующим экологическим нормам и иным законодательным требованиям.

 Топливо с низким октановым числом приводит к снижению эффективности системы контроля токсичности выбросов и топливной системы. Оно также может быть причиной детонации двигателя и его серьезного повреждения.

При детонации двигателя

1. Пожалуйста, обратитесь в авторизованный сервисный центр Belgee
2. Если автомобиль ускоряется или движется на уклоне, периодически слышен кратковременный или легкий звук детонации. Это не является неисправностью.

Данный автомобиль не предназначен

 для применения спиртосодержащего топлива. Спиртосодержащее топливо использовать запрещено.

Спиртосодержащее топливо может вызывать коррозию металлических деталей топливной системы, а также повреждать полимерные и резиновые компоненты. Повреждения, вызванные применением спиртосодержащего топлива, не покрываются гарантией изготовителя.

1

2

3

4

5

6

7

8

Очиститель нагара в топливной системе

Введение очистителя нагара в топливную систему может улучшить ходовые качества автомобиля и моющие свойства бензина. Это средство удаляет отложения с топливных форсунок, впускных клапанов, камер сгорания и топливопроводов, а также предотвращает образование внутреннего нагара в двигателе и другие негативные явления. Кроме того, очиститель способствует поддержанию двигателя в исправном состоянии, повышает эффективность сгорания топлива, снижает расход топлива и продлевает срок службы двигателя.

Используйте только рекомендованные к применению Изготовителем, импортером очистители нагара в топливной системе. Запрещается добавлять в бензин какую бы то ни было присадку, не рекомендованную к применению Изготовителем, импортером. ◀

Меры безопасности на автозаправочной станции

⚠ Бензин легко воспламеняется, а его пары могут взорваться в замкнутом пространстве. Обратите внимание на следующее во время заправки:

- Выключите двигатель.
- Не курите и не используйте открытый огонь.
- Не пользуйтесь мобильным телефоном.
- Не допускайте пролива топлива.
- После блокировки топливораздаточного пистолета не пытайтесь произвести заправку повторно. ◀

Заправочная горловина и заправка

Крышка заправочной горловины топливного бака находится в задней части автомобиля с левой стороны. Крышку заправочной горловины можно открыть, только

когда автомобиль не заперт. Последовательность действий при заправке автомобиля топливом:

1. Остановите автомобиль и выключите двигатель.
2. Нажмите на правую сторону крышки лючка заправочной горловины, чтобы открыть ее, когда автомобиль открыт. Крышка горловины с защелкой расположена внутри лючка заправочной горловины.

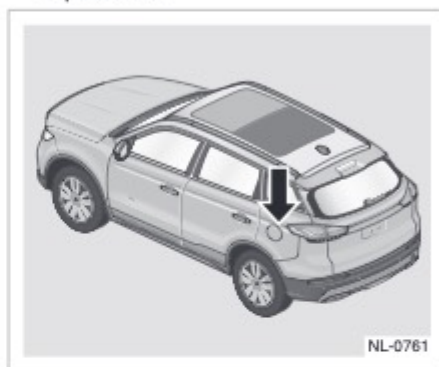

3. Плавно поверните крышку против часовой стрелки, чтобы снять ее.

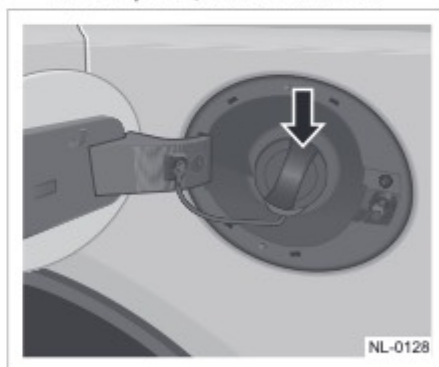

4. Во время заправки автомобиля топливом поместите крышку заправочной горловины на специальный кронштейн.

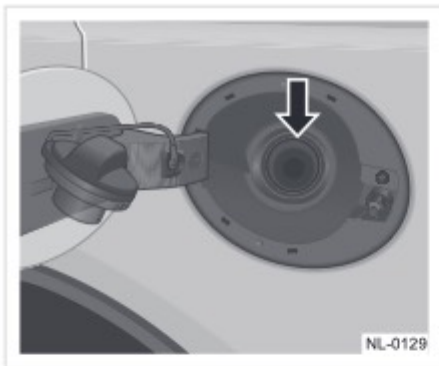

5. Заправьте топливо. Вставляйте наконечник топливозаправочного пистолета в горловину полностью, чтобы предотвратить пролив топлива.
6. После заправки топлива заверните крышку горловины топливного бака по часовой стрелке до щелчка. После этого убедитесь, что крышка полностью закрыта.
7. Если крышка топливного насоса закрыта, закройте лючок топливозаправочной горловины, нажав на него до щелчка, чтобы убедиться в том, что он закрыт полностью.

⚠ Пары топлива легко воспламеняются, а возгорание топлива может привести к тяжелым травмам. Чтобы защитить себя и окружающих от травм, прочитайте и соблюдайте инструкции по заправке, приведенные на автозаправочной станции. Во время заправки останавливайте двигатель. Не курите, находясь поблизости от емкости с топливом или во время заправки автомобиля. Следите, чтобы поблизости от емкостей с бензином не было искр, открытого огня или тлеющих объектов. Во время заправки автомобиля не оставляйте топливозаправочный пистолет без присмотра. Следите, чтобы дети не могли получить доступ к топливозаправочному пистолету. Не позволяйте детям заправлять автомобиль топливом. ◀

⚠ Если слишком быстро снять крышку заправочной горловины, топливо может выплеснуться и попасть на кожу. Возгорание выплеснувшегося на кожу топлива приведет к тяжелым ожогам. Топливо может пролиться при переполнении топливного бака. Вероятность этого возрастает в жаркую погоду. Откручивайте крышку заправочной горловины медленно. Услышав шипящий звук, приостановите открывание до тех пор, пока шипение не прекратится. Не допускайте пролива топлива. Не переполняйте топливный бак и не допускайте выплескивания топлива из бака. После отключения топливораздаточной колонки подождите несколько секунд, затем извлеките наконечник топливозаправочного пистолета из заправочной горловины. При попадании топлива на окрашенную поверхность следует немедленно его удалить. При установке крышки заправочной горловины на место заворачивайте крышку по часовой стрелке до тех пор, пока не услышите щелчок. После этого убедитесь, что крышка полностью закрыта. Если закрыть крышку заправочной горловины не полностью, топливо будет испаряться в атмосферу. Поставив крышку заливной горловины топливного бака на место, закрутите ее, чтобы цепь не была скручена. Нажимайте на лючок топливозаправочной горловины, пока не будет слышен щелчок, чтобы убедиться в том, что он надежно закрыт. ◀

⚠ Если во время заправки произошло возгорание, запрещается извлекать наконечник топливозаправочного пистолета из заправочной горловины. В этом случае отключите топливораздаточную колонку или оповестите персонал автозаправочной станции о необходимости перекрыть подачу топлива. Немедленно покиньте опасную зону. ◀

1

2

3

4

5

6

7

8

Закрывайте лючок заправочной горловины при разблокированном фиксаторе. В противном случае фиксатор может быть поврежден. ◀

Для замены крышки горловины на новую необходимо использовать аналогичную оригинальную крышку марки Veeva. Такую крышку можно приобрести в авторизованном сервисном центре. Несоответствующая крышка будет неплотно прикрывать горловину. ◀

Рекомендуется выполнять проверку и замену согласно руководству по гарантийному обслуживанию для резиновых труб и топливной системы, например шланга адсорбции и десорбции, вентиляционной трубки, шланга к клапану управления адсорбером, вентиляционного шланга и т. д.

Коробка передач

Автоматическая коробка переключения передач

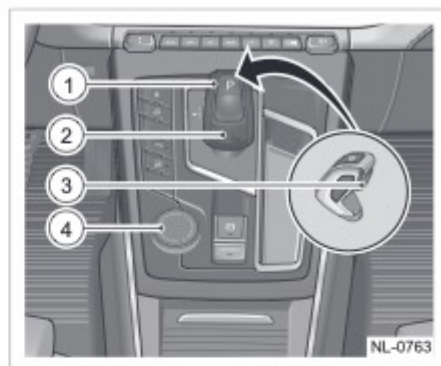

1. Кнопка P
2. Электронный рычаг селектора
3. Кнопка разблокирования рычага
4. Переключатель режимов движения

Положения рычага селектора

P (парковка)

Если рычаг селектора находится в этом положении, ведущие колеса механически блокируются. Возможность запуска двигателя сохраняется. Чтобы переключить из положения P в D или R, следует нажать педаль тормоза, затем нажать кнопку разблокировки переключения передач на рычаге переключения.

Никогда не включайте передачу P, пока автомобиль не будет остановлен полностью; иначе коробка передач будет повреждена. ◀

i Только если рычаг переключения передач находится в положении P или N, двигатель может быть запущен. ◀

D (движение вперед)

Это положение для обычного движения (в автоматическом режиме). Чтобы переключиться с D на R, когда автомобиль находится в неподвижном состоянии, необходимо нажать на педаль тормоза

и нажать кнопку разблокировки передачи. Чтобы переключиться на Р, необходимо только нажать кнопку Р. Для переключения на нейтральную передачу (N) необходимо только толкнуть рычаг переключения передач.

 Только после пуска двигателя можно переключить коробку передач в положение D или из D в положение R. ◀

 Если водитель отпускает педаль тормоза, а рычаг переключения передач находится в положении D или R, автомобиль начнет движение вперед или назад автоматически. ◀

R (движение задним ходом)

Это положение движения задним ходом. Чтобы переключить с R на Р при неподвижном состоянии автомобиля, необходимо только нажать кнопку Р на рычаге переключения передач, не выжимая педаль тормоза.

 Заднюю передачу (R) можно применять только тогда, когда автомобиль неподвижен и двигатель работает на холостом ходу; в противном случае коробка передач может быть повреждена. ◀

N (нейтральная передача)

Если рычаг селектора находится в этом положении, передача крутящего момента в трансмиссии не происходит, не передается усилие от двигателя на ведущие колеса, а также не обеспечивается торможение двигателем. Чтобы переключиться с N на D, когда автомобиль находится в неподвижном состоянии, а двигатель запущен, необходимо нажать на педаль тормоза и нажать кнопку разблокировки передачи. Чтобы переключиться с Р на N, необходимо только нажать кнопку Р.

Когда автомобиль находится в движении, необходимо только толкнуть рычаг переключения передач для переключения с передней передачи (D) на нейтральную передачу (N).

 Не ставьте рычаг переключения передач в нейтральное положение (N) при спуске с горы. В противном случае это приведет к невозможности торможения двигателем для помощи педальному торможению. ◀

M (Ручной режим)

+ : Переключение на повышенную передачу в ручном режиме

- : Переключение на пониженную передачу в ручном режиме

Переключение передач

Остановка

При постановке автомобиля на длительную стоянку или при стоянке на уклоне: После полной остановки автомобиля нажмите кнопку EPB, чтобы задействовать стояночный тормоз, затем нажмите кнопку разблокировки рычага и переведите рычаг переключения передач в положение парковки (P). Автоматическая трансмиссия и рычаг селектора будут заблокированы. Кратковременная стоянка: Переведите рычаг селектора в нейтральное положение (N). Чтобы автомобиль оставался неподвижным, задействуйте стояночный тормоз нажатием кнопки EPB.

 Во время движения автомобиля ни в коем случае не переводите рычаг селектора в положение парковки (P), так как это может привести к серьезному механическому повреждению и потере управления автомобилем. ◀

Движение

Если рычаг селектора находится в положении парковки (P) или в нейтральном положении (N), запустите двигатель и подождите не менее трех секунд, пока не установится устойчивая частота вращения коленчатого вала. Затем нажмите педаль тормоза и кнопку разблокировки рычага и переведите рычаг селектора в положение движения (D), отпустите педаль тормоза и плавно нажмите педаль

1

2

3

4

5

6

7

8

акселератора. Система автоматической трансмиссии подберет наиболее подходящую передачу в соответствии с условиями движения (обычное движение, подъем на уклон и т. д.).

 Необходимо сначала выбрать диапазон трансмиссии и только потом нажимать педаль акселератора. Запрещается переключать передачи с одновременным нажатием на педаль акселератора, а также нажимать на педаль акселератора до полного включения передачи. Если нажать педаль акселератора перед переключением передачи, включение передачи D или передачи R может не быть выполнено ввиду слишком высоких оборотов двигателя. В этом случае выждите, пока обороты двигателя не спадут. ◀

Движение задним ходом

При устойчивой работе двигателя и неподвижном автомобиле нажмите педаль тормоза и кнопку разблокировки рычага и переведите рычаг селектора в положение заднего хода (R), отпустите педаль тормоза и плавно нажмите педаль акселератора.

Ручной режим

Чтобы войти в ручной режим, сместите рычаг переключения передач в положение D, затем сместите его влево. Переключение на повышенную/пониженную передачу в ручном режиме поддерживает автоматическое возвращение, и каждый раз рычаг переключения смещается в сторону «+/-», как только коробка передач переключается на повышенную/пониженную передачу (одну передачу).

 При движении вдоль длинного или крутого склона увеличьте скорость перед переключением на пониженную передачу, выжмите педаль тормоза, чтобы убедиться в том, что автомобиль движется с безопасной и постоянной скоростью. Минимизируйте непрерывное использование

педали тормоза, иначе будет риск повышенного износа механизмов тормозной системы. Соблюдайте осторожность при выполнении переключения на пониженную передачу на ровном дорожном покрытии, так как резкое переключение передачи приведет к проскальзыванию или пробуксовке. При движении по заснеженной или грязной дороге поместите рычаг переключения передач в положение D, если колеса проскальзывают, сместите рычаг переключения передач в ручной режим и переключите на пониженную передачу.

Режим понижения передачи

Данный режим предназначен для обеспечения максимального ускорения автомобиля. Нажмите педаль акселератора до упора, и коробка передач автоматически выберет пониженную передачу, соответствующую частоте вращения двигателя и скорости автомобиля, для достижения максимального ускорения. Если обороты двигателя достигают максимально допустимого значения для текущей передачи, коробка передач автоматически переключится на повышенную передачу.

 Резкое ускорение может привести к заносу автомобиля и потере тяги, особенно при езде по ровной скользкой дороге. Это может стать причиной потери управления автомобилем и привести к аварии и серьезным травмам.

- Понижать передачу и резко разгонять автомобиль допускается только в том случае, если это позволяют дорожные и погодные условия и хорошая видимость, а также если ускорение и манера вождения не будут представлять опасности для других участников движения.
- При выключении системы контроля устойчивости (ESC), особенно на ровной дороге, включение режима понижения передачи (кик-даун) приведет к пробуксовыванию колес и потере устойчивости автомобиля. ◀

☒ При стоянке на уклоне с включенной передачей запрещается удерживать педаль акселератора нажатой для предотвращения скатывания автомобиля. Это может привести к перегреву и повреждению трансмиссии. ◀

Спортивный режим*

В спортивном режиме автоматическое переключение всех передач переднего хода на более высокие происходит с задержкой, а на более низкие — заранее. Это позволяет в полной мере использовать запас мощности двигателя и обеспечить лучшую динамику.

Активация

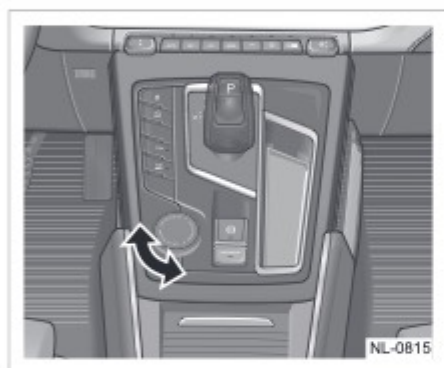

Если коробка передач находится в положении P/R/N/D, поверните ручку, чтобы активировать интерфейс переключения режима движения, затем поверните ручку, чтобы включить интерфейс спортивного режима, затем нажмите ручку, чтобы подтвердить выбор. Затем на комбинации приборов отобразится подсказка о выборе режима «Войти в спортивный режим».

Выход

Поверните ручку, чтобы активировать интерфейс переключения режима, затем поверните ручку в сторону интерфейса другого режима, нажмите ручку, чтобы подтвердить выбор. Коробка передач выйдет из спортивного режима.

ECO MODE (Экономичный режим)*

В экономичном режиме автоматическое переключение всех передач переднего хода на более высокие происходит заранее, а на более низкие — с задержкой. Это позволяет уменьшить частоту вращения двигателя и обеспечить лучшую экономию топлива.

Активация

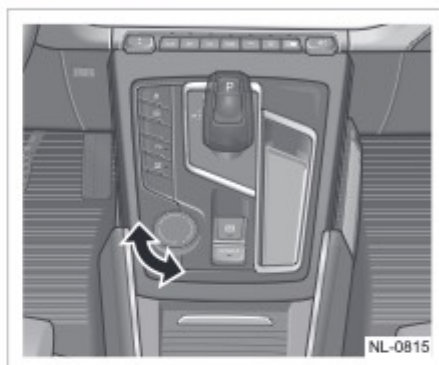

Если коробка передач находится в положении P/R/N/D, поверните ручку, чтобы активировать интерфейс переключения режима движения, затем поверните ручку, чтобы включить интерфейс экономичного режима, затем нажмите ручку, чтобы подтвердить выбор. Затем на комбинации приборов отобразится подсказка о выборе режима «Войти в экономичный режим».

Выход

Поверните ручку, чтобы активировать интерфейс переключения режима, затем поверните ручку в сторону интерфейса другого режима, нажмите ручку, чтобы подтвердить выбор. Коробка передач выйдет из экономичного режима.

Режим движения по бездорожью*

В режиме движения по бездорожью система полного привода активно задействована для помощи автомобилю в движении по грязной, песчаной или другой тяжелой для движения поверхности дороги.

1

2

3

4

5

6

7

8

Если скорость движения автомобиля превышает 60 км/ч, режим движения по бездорожью будет деактивирован. ◀

Активация

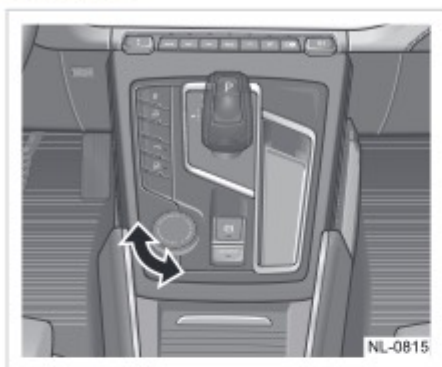

Если коробка передач находится в положении P/R/N/D, поверните ручку, чтобы активировать интерфейс переключения режима движения, затем поверните ручку, чтобы включить интерфейс режима движения по бездорожью, затем нажмите ручку, чтобы подтвердить выбор. Затем на комбинации приборов отобразится подсказка о выборе режима «Войти в режим движения по бездорожью».

Выход

Поверните ручку, чтобы активировать интерфейс переключения режима, затем поверните ручку в сторону интерфейса другого режима, нажмите ручку, чтобы подтвердить выбор. Коробка передач выйдет из режима движения по бездорожью.

Тормозная система

Рабочая тормозная система

Время торможения включает время обнаружения и время реакции. Время обнаружения — это время, которое водитель тратит на решение о применении педали тормоза. Время реакции — это время, которое водитель тратит на поднятие ноги и нажатие педали тормоза. Среднее время реакции составляет примерно три четверти секунды. Время реакции одного водителя может быть меньше, а время реакции другого на 2–3 секунды больше. На время реакции влияют такие факторы, как возраст, физическое состояние, бдительность, координация движений и зрение. Алкоголь, наркотики и депрессия могут также иметь влияние. Даже если время реакции составляет 3/4 секунды, автомобиль будет еще 20 метров двигаться до остановки при скорости движения 100 км/ч. А в экстренной ситуации расстояние еще больше; таким образом, важно поддерживать соответствующую дистанцию от других автомобилей. Фактически расстояние торможения зависит во многом от покрытия (асфальт или грунт), состояния дороги (мокрая, сухая или покрытая льдом), протектора шин, состояния тормозов, массы автомобиля и тормозного усилия. Пожалуйста, не допускайте экстренного торможения, если в нем нет необходимости. Некоторым водителям нравится агрессивный стиль вождения, который характеризуется резким ускорением и резким торможением, вместо движения со скоростью потока. Такой стиль вождения неправильный, так как тормозная система не успевает остыть между несколькими экстренными торможениями, а частое нажатие педали тормоза ускорит износ тормозов. А если автомобиль движется со скоростью потока и на безопасной дистанции от автомобилей, это значительно снизит количество ненужных торможений, что улучшит эф-

фekt торможения и увеличит срок службы тормозов. Если двигатель останавливает работу во время движения, следует выполнять стандартное торможение, не резко. Иначе педаль тормоза будет еще тяжелее нажимать. Двигатель, даже если остановлен, может обеспечить усиление тормозов, но это усиление будет расходоваться во время торможения. По окончании мощности усиления длительность торможения будет увеличена, педаль тормоза станет жестче при нажатии. Установка неоригинального оборудования негативно влияет на эксплуатационные качества автомобиля.

! Если слышен резкий звук трения металла со стороны тормозов при нажатии педали тормоза, пожалуйста, проверьте тормозные колодки на износ, не превышает ли он предел износа. Если колодки изношены до индикатора износа, замените тормозную колодку. ◀

! Не нажимайте на педаль тормоза при нормальном движении. Это может привести к износу и перегреву деталей тормозной системы и увеличить тормозной путь. ◀

▷ При движении вниз по склону применяйте торможение двигателем и не используйте тормоз в течение долгого времени. Управлять скоростью можно с помощью переключения на передачу 3 или передачу 2 в ручном режиме. ◀

Электронный стояночный тормоз (EPB)

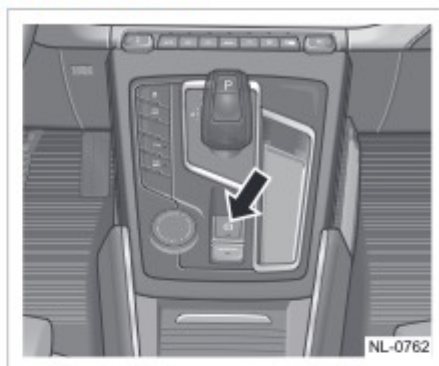

Выключатель электронного стояночного тормоза находится на блоке переключателей консоли.

Отключение электронного стояночного тормоза вручную

Если переключатель СТАРТ/СТОП находится в положении ON, нажмите педаль тормоза и выключатель электронного стояночного тормоза. Электронный стояночный тормоз будет отключен и погаснет индикатор электронного стояночного тормоза.

Автоматическое отключение электронного стояночного тормоза

Запустите двигатель, закройте водительскую дверь, пристегните ремень безопасности, переведите рычаг селектора в положение для движения вперед и плавно нажмите педаль акселератора. Электронный стояночный тормоз будет отключен, а индикатор EPB погаснет.

Ручное включение электронного стояночного тормоза

Если при неподвижном автомобиле потянуть вверх выключатель электронного стояночного тормоза, будет задействован электронный стояночный тормоз и загорится индикатор электронного стояночного тормоза.

1

2

3

4

5

6

7

8



Как только электронный стояночный тормоз будет активирован, контрольная лампа стояночного тормоза Р на комбинации приборов загорится красным. Если контрольная лампа отключена, как можно скорее обратитесь в авторизованный сервисный центр Belgee для проверки и ремонта. ◀

Функция автоматического включения электронного стояночного тормоза:

Если замок зажигания переведен из положения ON в положение OFF или если коробка передач переведена в положение Р из другого положения, электронный стояночный тормоз будет активирован автоматически.

Если коробка передач переведена в положение Р из другого положения, электронный стояночный тормоз будет активирован автоматически.

Деактивация функции автоматического включения электронного стояночного тормоза (режим мойки автомобиля)

В некоторых ситуациях (например, при парковке автомобиля для мойки) не требуется автоматическое включение электронного стояночного тормоза. Чтобы деактивировать функцию автоматического включения стояночного тормоза, нажмите и удерживайте выключатель электронного стояночного тормоза, перед тем как выключить зажигание. Электронный стояночный тормоз задействован не будет.



Если загорается контрольная лампа ЕРВ (желтая), это говорит о неисправности электронного стояночного тормоза или о снижении эффективности его работы. Как можно скорее обратитесь в авторизованный сервисный центр Belgee для проверки и ремонта.

- В случае неисправности электронного стояночного тормоза следует заблокировать задние колеса автомобиля для предотвращения его произвольного перемещения. ◀



Неправильное использование электронного стояночного тормоза может привести к дорожно-транспортному происшествию и травмам. За исключением экстренных случаев не пользуйтесь электронным стояночным тормозом для затормаживания автомобиля во время движения, поскольку задействование только задних тормозных механизмов приведет к значительному увеличению тормозного пути. Обязательно используйте рабочий тормоз. При включенном электронном стояночном тормозе не отпускайте педаль тормоза, если включена передача D и двигатель работает, так как автомобиль может двигаться даже при работе электронного стояночного тормоза. ◀



При отключении электронного стояночного тормоза автомобиль удерживаться на месте не будет. Поэтому во избежание повреждений автомобиля, серьезных травм и несчастных случаев со смертельным исходом никогда не отключайте стояночный тормоз, если автомобиль находится на уклоне. ◀



Если автомобиль необходимо переместить во время автоматической мойки, нужно перевести переключатель СТАРТ/СТОП в положение ON, сместить рычаг переключения передач в положение N и вручную отключить электронный стояночный тормоз. ◀

Функция автоматического удержания стояночного тормоза (AUTO HOLD)

Функция AUTO HOLD может помочь водителю тронуть с места автомобиль на уклоне. Система будет продолжать удерживать автомобиль на месте стояночным тормозом после отпущания педали тормоза, чтобы у водителя было достаточно времени нажать педаль акселератора для начала движения. За счет этого уменьшается вероятность скатывания автомобиля на уклоне.

 В зависимости от нагрузки на автомобиль возможно скатывание автомобиля даже при включенной функции автоматического удержания стояночного тормоза. ◀

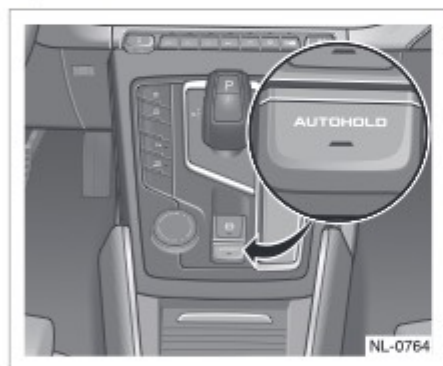

Выключатель AUTOHOLD находится на блоке переключателей консоли.

Включение AUTO HOLD

Если нажать выключатель AUTO HOLD при работающем двигателе, закрытой водительской двери и пристегнутом ремне безопасности, AUTO HOLD включается, а индикатор на выключателе загорается.

Выключение AUTO HOLD

Функция AUTO HOLD будет выключена и индикатор выключателя погаснет, если вы нажмете выключатель AUTO HOLD.

Включение и выключение функции AUTO HOLD

1. Запустите двигатель, закройте водительскую дверь, пристегните ремень безопасности. После того как убедитесь в том, что функция AUTO HOLD включена и скорость движения автомобиля равна нулю, выжмите педаль тормоза. Затем функция AUTO HOLD будет активирована, а контрольная лампа стояночного тормоза P загорится зеленым.
2. Если перевести селектор в D и нажать педаль акселератора, функция AUTO HOLD будет деактивирована, контрольная лампа стояночного тормоза P погаснет.
3. Если педаль акселератора не нажимается в течение 10 минут, режим EPB будет активирован, а контрольная лампа стояночного тормоза P загорится красным.

Принудительная активация AUTO HOLD

1. Если отстегнут ремень безопасности, открыта водительская дверь или двигатель перезапущен, функция AUTO HOLD будет деактивирована автоматически.
2. Если отстегнут ремень безопасности, открыта водительская дверь или двигатель остановлен с включенной функцией AUTO HOLD, будет задействован электронный стояночный тормоз.

1

2

3

4

5

6

7

8

EBS (Электронная система управления тормозами)

Электронная система управления тормозами представлена антиблокировочной системой тормозов (ABS) и электронной системой распределения тормозных усилий (EBD), системой контроля тягового усилия (TCS) и системой электронного контроля устойчивости (ESC). Все эти системы работают сообща для улучшения устойчивости автомобиля и управляемости в различных условиях движения.

Антиблокировочная система тормозов (ABS)

Антиблокировочная система тормозов (ABS) может предотвратить проскальзывание колес, когда водитель использует тормоз. Когда вы запускаете двигатель и начинаете движение, блок ABS будет проводить самостоятельную проверку. Вы можете услышать звук работы электродвигателя или щелчки, даже легкое движение педали тормоза при самотестировании. Это является нормой.

 Слишком высокое или слишком низкое давление в шинах или использование шин с разными типоразмерами на одном автомобиле может привести к потере тормозных характеристик. ◀

Применение ABS

Чтобы использовать ABS, не притормаживайте, а твердо нажмите педаль тормоза. Может быть слышен звук работы насоса или электродвигателя антиблокировочной системы, а педаль тормоза начнет пульсировать. Это нормальное явление.

Экстренное торможение

Антиблокировочная система тормозов позволяет водителю одновременно управлять автомобилем и осуществлять торможение. Во многих чрезвычайных ситуациях сохранить эффективное рулевое управление гораздо важнее, чем обеспечить максимально эффективное торможение.

Электронная система распределения тормозного усилия (EBD)

ABS обладает функцией EBD (Электронная система распределения тормозного усилия) Система EBD автоматически распределяет тормозное усилие между передними и задними колесами, что позволяет максимально увеличить эффективность торможения при различной нагрузке.

Усилитель экстренного торможения

Система электронного контроля устойчивости (ESC)

Система электронного контроля устойчивости (ESC) — это функция активной безопасности, которая помогает водителю в управлении автомобилем, автоматически корректируя неустойчивость автомобиля во избежание дорожно-транспортных происшествий. Система ESC применяется с передовыми технологиями распознавания для определения намерений водителя. Когда автомобиль начинает уклоняться от траектории, система ESC применит тормозное усилие на колеса или снизит крутящий момент двигателя так, чтобы должным образом направить автомобиль назад в правильную траекторию движения.

 Тем не менее система ESC не может работать наперекор физическим воздействиям, влияющим на автомобиль. Поэтому, даже если автомобиль оборудован системой ESC, риск сохраняется на ровной и на влажной поверхности дороги. ◀

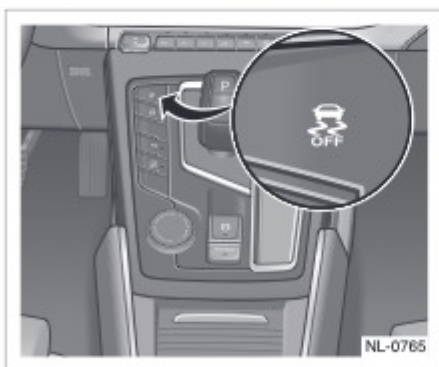

Выключатель системы ESC находится на блоке переключателей консоли.

ESC ВЫКЛ.

Если вы нажмете и удержите выключатель системы ESC на блоке переключателей консоли, система ESC будет выключена, индикатор ESC OFF  на комбинации приборов загорится, комбинация приборов выдаст уведомление «Система ESC была отключена».

 В случае, если сила тяги недостаточная, рекомендовано выключить систему ESC, когда, например, возникнут следующие особые условия.

- При езде с цепями противоскольжения.
- Когда автомобиль движется по дороге, покрытой глубоким снегом, или по дороге с мягким грунтовым покрытием.
- Автомобиль застрял (например, в грязи) и его необходимо смещать вперед-назад, чтобы высвободить. ◀

ESC ВКЛ.

- Если нажать выключатель ESC OFF при выключенной системе ESC, система ESC будет снова включена.
- Если автомобиль движется со скоростью выше 85 км/ч при выключенной системе ESC, система будет включена автоматически.

Если система ESC включена, индикатор ESC OFF на комбинации приборов погаснет. 

Сигнал аварийной остановки (ESS)

Сигнал аварийного останова (ESS) — это функция безопасности, которая функционирует для уведомления движущегося позади автомобиля о внезапном торможении при движении с высокой скоростью. Если экстренное торможение применяется при движении автомобиля со скоростью 50 км/ч и выше, лампа аварийной световой сигнализации начнет часто мигать, чтобы предупредить водителей движущихся позади автомобилей о необходимости быстрого торможения.

1

2

3

4

5

6

7

8

Гидравлическая система экстренного торможения (НВА)

В случае экстренного торможения система помощи при экстренном торможении увеличивает тормозное усилие и сокращает тормозной путь. Большинство водителей

могут вовремя применить торможение в случае экстренной ситуации, однако у них может быть недостаточно сил для удерживания педали тормоза нажатой. В такой ситуации невозможно обеспечить максимальную силу торможения, что приводит к увеличению тормозного пути. Во время движения автомобиля гидравлическая система помощи при экстренном торможении срабатывает, когда происходит быстрое нажатие на педаль тормоза. В этом случае система помощи при экстренном торможении создает большее давление тормозной жидкости, чем при нормальном торможении, чтобы обеспечить замедление автомобиля за максимально короткий промежуток времени. Гидравлическая система помощи при экстренном торможении помогает водителю обеспечить наименьший тормозной путь при экстренном торможении за счет давления, создаваемого в тормозной системе. Если отпустить педаль тормоза, вспомогательная гидравлическая тормозная система автоматически отключится, а основная система торможения вернется к нормальному режиму работы.

 Система помощи при экстренном торможении может лишь помочь водителю увеличить тормозное усилие, но ее использование не исключает возможности возникновения дорожно-транспортных происшествий. Всегда соблюдайте дистанцию до следующего впереди автомобиля и правила безопасного вождения. ◀

Система контроля движения под уклон (HDC)

Данный автомобиль оборудован системой контроля движения под уклон (HDC), которая может автоматически ограничить скорость без вмешательства водителя при движении автомобиля по крутому уклону, помогая водителю в спуске. Вы можете также управлять скоростью движения автомобиля с помощью педали акселератора или педали тормоза.

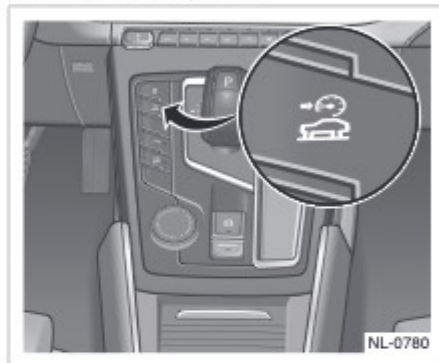

Если вы нажмете выключатель системы HDC на блоке переключателей консоли при движении автомобиля на спуске со скоростью ниже 35 км/ч, индикатор HDC на комбинации приборов загорится. Система HDC функционирует, чтобы автоматически ограничить скорость движения автомобиля без вмешательства водителя, помогая водителю при движении по спуску.

 Нажатие переключателя работает только в случае, если скорость ниже 35 км/ч во время движения по склону. ◀

При движении под уклон можно контролировать скорость при помощи педалей газа и тормоза. Диапазон регулировки скорости 4–35 км/ч; если водитель выжимает педаль акселератора для увеличения скорости более чем 35 км/ч и менее чем 60 км/ч, функция временно отключается, пока скорость не снизится до 4–35 км/ч; функция может быть отключена переключением.

чателем HDC или автоматически, если скорость станет более 60 км/ч

 В следующих ситуациях система контроля движения под уклон может временно не действовать из-за высокой температуры тормозных механизмов:

Если нажать выключатель системы HDC при включенной системе HDC, индикатор HDC на комбинации приборов погаснет, а система HDC выключится.

Система помощи при начале движения на уклоне (HHC)

Функция помощи при начале движения на уклоне (HHC) позволяет автомобилю поддерживать прежние давление тормозов (около 2 с) после того, как водитель отпустил педаль рабочего тормоза во время движения на уклоне, что предотвращает откат автомобиля.

 Никогда не полагайтесь только на систему HHC во избежание отката автомобиля на уклоне.

При парковке автомобиля при полной нагрузке или на пологих склонах, на покрытой льдом или грязью дороге выжимайте педаль тормоза во избежание отката автомобиля.

HHC вкл.

Функция HHC будет автоматически включена в следующих условиях:

1. На уклоне включайте передачу D или R. ◀
2. Выжмите педаль тормоза и автомобиль полностью остановится на уклоне.

HHC выкл.

Функция HHC будет автоматически отключена в следующих условиях:

1. Если автоматическая коробка передач установлена в положение N (нейтраль) или P (парковка) или если автомобиль находится на ровной поверхности.
2. Если контрольная лампа ESC на комбинации приборов загорается.

Система контроля тягового усилия (TCS)

Система контроля тягового усилия (TCS) может отследить тенденцию проскальзывания приводного колеса во время начала движения или ускорения, а также управлять степенью проскальзывания, вмешиваясь в управление мощностью или применяя тормоза, чтобы обеспечить стабильность управления и комфорт.

Система TCS может быть автоматически включена, и водитель может ее отключить посредством переключателя ESC OFF в группе переключателей консоли. Если функция включена, во время трогания или ускорения система будет автоматически контролировать уровень проскальзывания ведущих колес. Если уровень проскальзывания выше заданного диапазона, система снизит мощность или затормозит колеса с помощью гидравлики во избежание проскальзывания колес, если уровень проскальзывания ниже заданного диапазона, система увеличит мощность (не выше требования водителя) и снизит момент торможения. Если система обнаруживает неисправность, система TCS будет немедленно отключена. Если требуемый водителем момент меньше момента на выходе, система TCS немедленно остановит вмешательство в выходящую мощность.

Если нажать выключатель системы ESC OFF, система ESC будет выключена, а индикатор ESC OFF загорится на комбинации приборов .

1

2

3

4

5

6

7

8

Если замок зажигания переведен в положение ON, система ESC выполнит самотестирование, индикатор ESC OFF загорится на комбинации приборов. Если не будет обнаружено ошибок, индикатор ESC OFF погаснет спустя несколько минут. Если система ESC неисправна, контрольная лампа ESC на комбинации приборов загорится и будет продолжать гореть до устранения неисправности. Если неисправность не может быть устранена, как можно скорее обратитесь в авторизованный сервисный центр для проверки и ремонта. ◀

Система полного привода*

Данный автомобиль оборудован системой полного привода, которая не требует вмешательства человека.

При движении автомобиля с высокой скоростью по прямой дороге с хорошим покрытием автомобиль активно переключится в режим привода на два колеса в целях безопасного движения, устойчивости и снижения расхода топлива; если автомобиль движется по скользкой дороге или неровной поверхности дороги или если автомобиль начинает движение, движется под уклон или поворачивает на высокой скорости, автомобиль может отреагировать быстро и переключиться между режимом 2WD и 4WD в зависимости от условий движения и состояния дороги, чтобы обеспечить силу тяги четырех колес и устойчивость автомобиля, обеспечивать оптимальное движение и безопасность.

Меры предосторожности для автомобиля с приводом на четыре колеса:

если на комбинации приборов отображается «Неисправность 4WD», как можно скорее обратитесь в авторизованный сервисный центр Belgee для проверки и ремонта.

если на комбинации приборов отображается «Перегрев системы 4WD»,

скорее всего это произошло ввиду чрезмерного проскальзывания колес на песке, или на скользкой дороге или на заснеженной дороге, когда система полного привода может быть перегрета. На комбинации приборов отображается «Перегрев системы полного привода (4WD)» текстовым или графическим сообщением. Чтобы восстановить функцию системы полного привода как можно скорее, остановите автомобиль, разместите электронный рычаг селектора в положение P/N, после охлаждения системы полного привода и исчезновения сообщения «Перегрев системы 4WD» выждите хотя бы 15 минут. Не начинайте движение, пока не убедитесь в том, что система вернулась в нормальное состояние. Если система не возвращается в нормальное состояние после двукратного появления аварийного сигнала по перегреву, остановите попытки приведения системы в нормальное состояние и вызовите эвакуатор.

- Для автомобиля с системой полного привода: ни при каких обстоятельствах нельзя буксировать автомобиль на двух колесах. ◀

Система помощи при парковке*

Ультразвуковая система помощи при парковке (UPA) работает, если скорость движения автомобиля составляет менее 10 км/ч, для помощи водителю при парковке в режиме движения задним ходом (R) или в режиме движения вперед во избежание столкновения с препятствиями.

Конфигурация радиолокационных датчиков системы UPA включает в себя:

Тип 1: 4 задних радарных датчика

Тип 2: 4 задних радарных датчика + 4 передних радарных датчика + выключатель системы UPA

Датчики на заднем бампере могут использоваться для обнаружения препятствий на расстоянии не более 1,5 м от задней части автомобиля. Если автомобиль оборудован передними радарными датчиками, датчики на переднем бампере могут использоваться для обнаружения препятствий на расстоянии максимум 1 м от передней части автомобиля.

 Система UPA не заменяет зрение водителя, она не может обнаружить:

- Любые препятствия под бампером или под автомобилем, или любое препятствие, которое находится слишком близко или слишком далеко от автомобиля.
- Детей, пешеходов, велосипедистов или домашних животных.
- Очень малые объекты.
-

- Если вы не будете следить за ситуацией за задней частью автомобиля перед или во время заднего хода, это может привести к повреждению автомобиля, телесным травмам и даже летальному исходу. Если даже автомобиль оборудован системой помощи при парковке, водитель должен тщательно следить за обстановкой за автомобилем. Перед осуществлением заднего хода убедитесь в отсутствии препятствий и смотрите в зеркало заднего вида для наблюдения. ◀

Работа системы

Как работает система помощи при парковке

Система помощи при парковке работает только в том случае, если скорость движения автомобиля ниже 10 км/ч. При обнаружении любого препятствия в зоне обнаружения во время работы системы UPA результат обнаружения будет отображен на экране IHU, прозвучит звуковой сигнал для напоминания. Звуковой сигнал используется для напоминания о том, что спереди или позади автомобиля находятся препятствия. Если частота звукового сигнала увеличивается при уменьшении дистанции до препятствия, или если препятствие находится на расстоянии менее 30 см от автомобиля, звуковой сигнал будет раздаваться непрерывно. Может быть обнаружен только объект, который находится на расстоянии хотя бы 25 см от земли, ниже высоты багажника и на расстоянии 1,5 м от заднего бампера или менее 1 метра от переднего бампера. В жаркую или влажную погоду расстояние обнаружения может быть меньше.

1

2

3

4

5

6

7

8

Включение/выключение

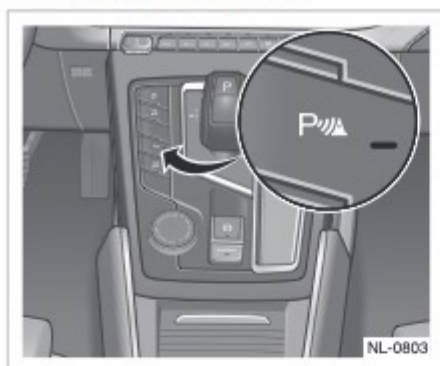

Выключатель системы UPA*

Включение

: Система UPA по умолчанию включена при запуске автомобиля.

Выключение

: Система UPA выключается, если переключатель СТАРТ/СТОП переводится в положение OFF.

Ситуации, при которых система может не работать должным образом

Обратите внимание, что датчики системы помощи при парковке могут не сигнализировать о наличии препятствий или передавать ложные сигналы о наличии препятствий в следующих условиях:

Невозможность обнаружения препятствий

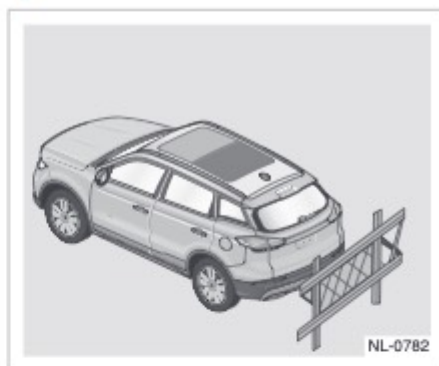

- Датчики системы помощи при парковке не обнаруживают объекты, состоящие из длинных тонких элементов, например стальную проволоку, тросы и сетчатые изгороди.

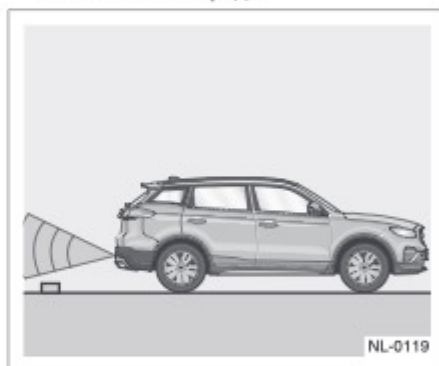

- Датчики системы помощи при парковке не обнаруживают низкие объекты, такие как камни, куски дерева и т. д.

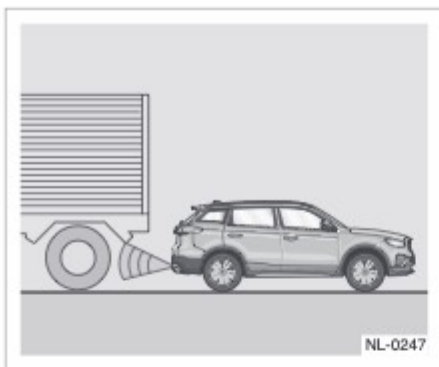

- Датчик УРА не может обнаружить автомобили с более высоким шасси.

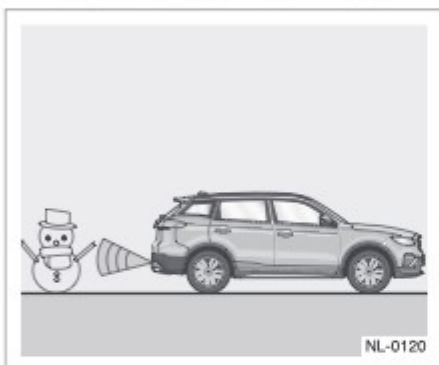

- Датчики системы помощи при парковке не обнаруживают рыхлый снег, ткань, пористые материалы и прочие объекты, легко поглощающие ультразвуковые волны.

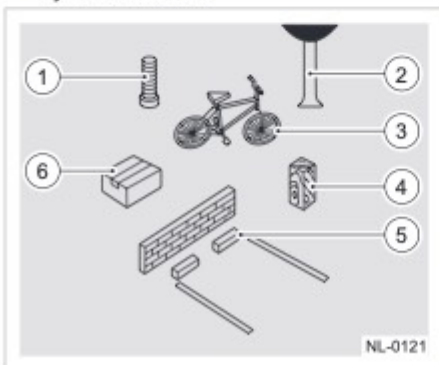

- Датчики системы помощи при парковке не обнаруживают объекты определенной геометрической формы.

1. Столбы
2. Небольшие деревья
3. Велосипеды
4. Объекты с множеством граней
5. Каменные плиты
6. Гофрированный картон

Ложные сигналы о наличии препятствий

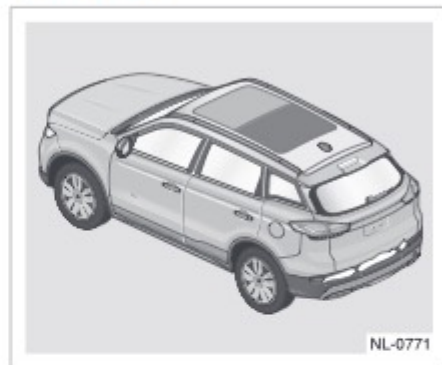

- Система помощи при парковке может формировать ложные сигналы, если на поверхности радарного датчика образуется лед.

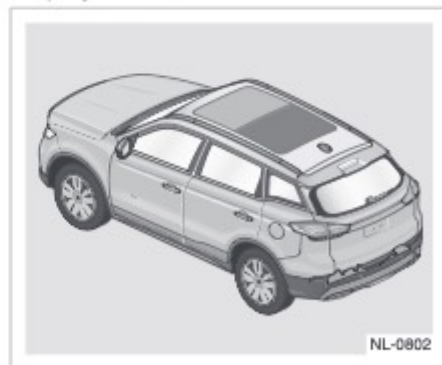

- Система помощи при парковке может формировать ложные сигналы, если поверхность радарного датчика загрязнена.

1

2

3

4

5

6

7

8

- Система помощи при парковке может формировать ложные сигналы, если автомобиль находится на крутом склоне.

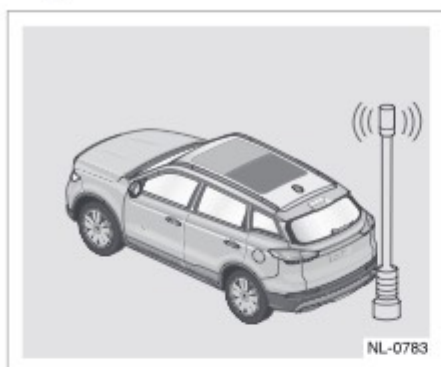

- Если автомобиль оснащен высокочастотной радиостанцией или антенна подобного устройства расположена недалеко от автомобиля, система помощи при парковке может формировать ложные сигналы.

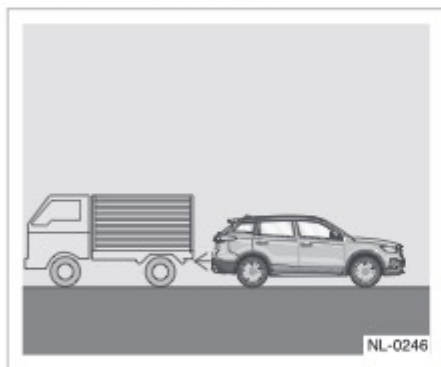

- Система может формировать ложные сигналы, если в непосредственной близости от датчиков раздаются звуковые сигналы, шум работающего двигателя или звук выхлопной системы других автомобилей.



Система помощи при парковке может формировать ложные сигналы в условиях снегопада или дождя. Если система не подает предупреждающий сигнал при приближении к препятствию, убедитесь, что автомобиль не провел длительное время на стоянке в жаркую или холодную погоду. Если перечисленные выше ситуации исключаются, предоставьте автомобиль в авторизованный сервисный центр Belgeedля проверки.

 При наличии большого количества препятствий и на разных расстояниях от автомобиля в одном направлении датчик UPA обнаружит только то препятствие, которое находится на ближнем расстоянии, и отправляет визуальные и звуковые предупреждения. При наличии большого количества препятствий на разных расстояниях от автомобиля и в разном направлении датчик UPA выдаст звуковой сигнал в зависимости от препятствия на ближнем расстоянии. ◀

 Не используйте струю воды высокого давления, создаваемую водяным пистолетом, для непосредственной промывки поверхности датчиков системы помощи при парковке. Не нажимайте на поверхность датчиков и не подвергайте ее ударам. Это может вызвать отказ датчиков. ◀

Камера заднего вида*

Камера заднего вида помогает водителю видеть обстановку позади автомобиля при движении задним ходом. При перемещении рычага переключения передач в положение R изображение камеры заднего вида будет автоматически отображено на экране IHU. Если рычаг переключения передач перемещается из положения R, экран IHU вернется в исходный интерфейс после определенной задержки.

 Система отображения заднего вида не заменяет зрение водителя.

- Камера заднего вида не может обнаруживать объекты, которые находятся за пределами обзора камеры, под бампером или под автомобилем.
- Камера заднего вида не обнаруживает детей, пешеходов, велосипедистов или домашних животных.
- При движении задним ходом не полагайтесь исключительно на изображение с камеры заднего вида. Не используйте изображение с камеры при длительном движении задним ходом или при движении на участках, где возможно появление других автомобилей, пересекающих траекторию движения Вашего автомобиля. Расстояние, о котором можно судить по изображению на экране, отличается от фактического расстояния. Если перед началом движения задним ходом внимательно не осмотреться вокруг, можно совершить наезд на автомобиль, ребенка, пешехода или велосипедиста. Это может привести к повреждению автомобиля и причинению тяжелых и даже смертельных травм. Несмотря на то, что автомобиль оснащен системой вывода изображения с камеры заднего вида, необходимо тщательно оценить обстановку вокруг автомобиля, прежде чем начинать движение задним ходом. ◀

Расположение камеры заднего вида



Камера расположена над задним номерным знаком. Зона обзора камеры сильно ограничена. Видеокамера не обнаруживает объекты, находящиеся вблизи углов кузова и под бампером. Отображаемое изображение будет отличаться в зависимости от направления движения автомобиля и дорожных условий. Расстояние, о котором можно судить по изображению на экране, отличается от фактического расстояния.

Линия траектории при движении задним ходом

Две линии с обеих сторон указывают ширину автомобиля, которая шире, чем фактическая ширина автомобиля. Красная, желтая и зеленая линии указывают на расстояние от автомобиля до препятствия.

Примерное расстояние от препятствия до нижней части бампера указано сегментами разных цветов:

1

2

3

4

5

6

7

8

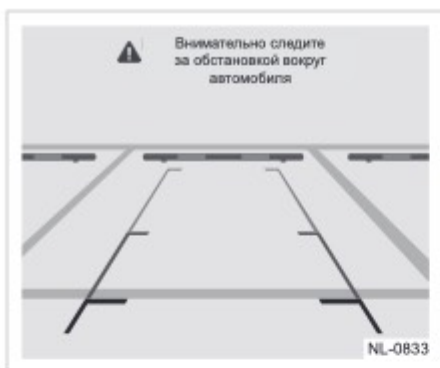

1. Красный — 0,5 м
2. Желтый — 1,5 м
3. Зеленый — 3 м

Система кругового обзора вида 360°.*

Система кругового обзора (AVM) состоит из четырех широкоугольных камер, установленных на автомобиле по периметру, которые предоставляют изображение удаленных зон автомобиля. Принцип работы системы кругового обзора: система AVM (кругового обзора) обрабатывает многоканальное видео, полученные от 4 датчиков одновременно, в изображение кругового обзора сверху и отображает его на мультимедийном интерфейсе, позволяя водителю контролировать изображение с четырех сторон (справа, слева, спереди, сзади) в режиме реального времени и помогая избежать аварий.

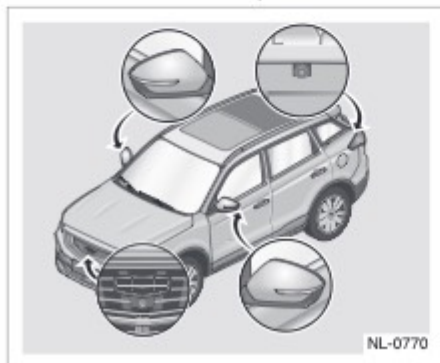

 Однако систему вида 360° нельзя использовать в качестве замены внимания водителя.

Хотя автомобиль оборудован системой вида 360°, необходимо, чтобы водитель внимательно понаблюдал за обстановкой за автомобилем и вокруг перед движением задним ходом. ◀

 Камера панорамного вида подвержена влиянию факторов окружающей среды, например тумана, дождя, снега и плохой освещенности (например, в темное время суток). Поэтому перед применением системы кругового обзора в таких условиях, пожалуйста, проверьте, что находится вокруг ◀

 Ввиду физических ограничений, связанных с расположением камеры, система кругового обзора также имеет слепые зоны, например «слепую» зону в нижней части автомобиля. Поэтому перед применением проверьте, что находится вокруг. ◀

Порядок активации

Переведите селектор передач в положение заднего хода.

Нажмите значок AVM на экране IHU. 

Порядок деактивации

Нажмите значок BACK на экране IHU. Система AVM будет автоматически деактивирована, если скорость при движении вперед превысит 15 км/ч или 30 км/ч (в зависимости от метода активации системы). 

Работа в интерфейсе AVM

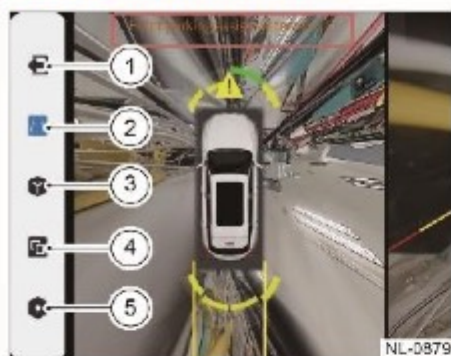

1. **ВАСК (НАЗАД)**
Нажмите  для перехода к предыдущему интерфейсу.
2. **Выключатель направляющих линий для парковки.** 
3. **Трехмерное изображение**
Нажмите , чтобы переключиться на трехмерное изображение.
4. **Панорамный вид**
Нажмите , чтобы переключиться на панорамный вид.
5. **Настройки**
Нажмите , чтобы настроить графический цвет автомобиля в системе кругового обзора и функцию включения камеры при включении указателя поворота.

i После включения интерфейса AVM пользователь может задать интерфейс парковки на экране IHU. ◀

Направляющая линия для парковки

Направляющая линия для парковки системы AVM включает переднюю направляющую линию для парковки и заднюю направляющую линию для парковки, чтобы отобразить область, куда автомобиль необходимо направить. Задняя направляющая линия для парковки отображается разными цветами (красным, желтым и зеленым), чтобы указать дистанцию от пре-

пятствия. Передняя направляющая линия для парковки

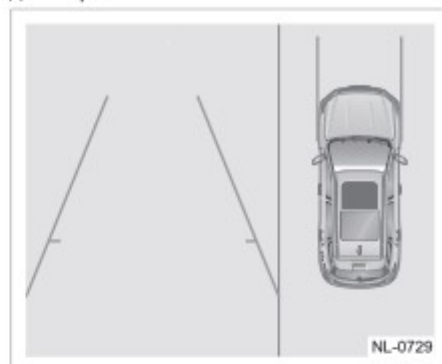

Задняя направляющая линия для парковки

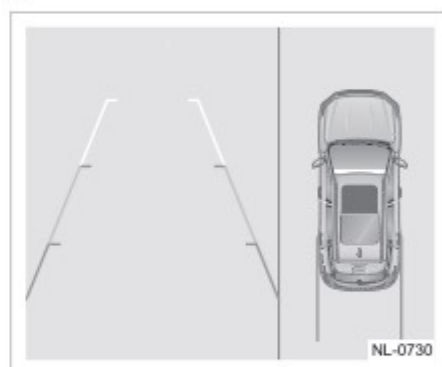

1. Красный — 0,5 м
2. Желтый — 1,5 м
3. Зеленый — 3 м

1

2

3

4

5

6

7

8

Система автоматического экстренного торможения (АЕВ)*

Система автоматического экстренного торможения (АЕВ) контролирует дистанцию и относительную скорость цели спереди и, если водитель задействует тормоз слишком поздно, тормозное усилие слишком мало, или тормоз не задействован, система АЕВ примет меры, чтобы помочь водителю избежать или снизить последствия ДТП. Система АЕВ состоит из сигнализации и экстренного тормоза.



Датчики, применяемые в АЕВ, включают в себя:

1. Переднюю камеру
2. Радар среднего диапазона

Активация режима

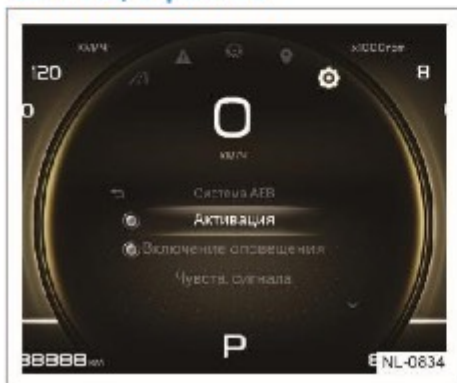









Как система безопасности, АЕВ по умолчанию активирована в каждом цикле зажигания, и после включения АЕВ аварийный сигнал АЕВ может быть активирован и его чувствительность можно отрегулировать. Настройка чувствительности, заданная водителем, будет сохранена в памяти. Таким образом, чувствительность нужно будет выбрать снова при каждом начале движения. Если выбрана низкая чувствительность, аварийный сигнал срабатывает относительно поздно. Если выбрана высокая чувствительность, аварийный сигнал срабатывает относительно рано. Если выбрана средняя чувствительность, скорость отклика аварийного сигнала средняя. Если водитель считает, что аварийный сигнал срабатывает слишком часто, рекомендуется выбрать чувствительность ниже.



Система поможет водителю в следующих случаях, если будет определено, что опасность приближается:

- Раннее предупреждение о фронтальном столкновении
- Если система АЕВ определяет наличие риска столкновения, если скорость движения автомобиля достигает 30 км/ч и выше, будет активирована звуковая сигнализация, а на комбинации приборов будет отображена графическая сигнализация для предупреждения водителя.

- Усилитель экстренного торможения
Если опасность приближается при скорости движения автомобиля более 4 км/ч, и при этом тормозное усилие задействовано водителем, но оно слишком мало, система AEB начнет функционировать, чтобы увеличить тормозное усилие во избежание или для снижения последствий столкновения.
 - Автоматическое экстренное торможение
Если водитель не задействует активный тормоз при возникновении опасной ситуации, система AEB вовремя вмешается и задействует автоматическое экстренное торможение во избежание или для снижения последствий столкновения. Автоматическое экстренное торможение может снизить скорость максимум на 50 км/ч.
-  Тем не менее AEB может оказать помощь в экстренных случаях — водитель должен внимательно управлять автомобилем всегда. ◀
-  В целях безопасности система AEB не будет работать, если водитель не закрыл дверь или не пристегнул ремень безопасности. ◀
-  Работа системы AEB незаметна для водителя, когда она происходит в фоновом режиме, но в случае приближения опасности она выдаст аварийный сигнал или примет другие меры по торможению, чтобы защитить пассажира. Ввиду ограниченных рабочих характеристик система AEB может не сработать. ◀
-  Пожалуйста, обратите внимание на то, что радар среднего радиуса действия не во всех ситуациях может обнаружить опасные препятствия. Плохие погодные условия, например дождь, снег, туман и т. д., могут стать причиной ухудшения качества работы системы, в этом случае цели не смогут быть обнаружены или будут обнаружены слишком поздно. ◀
-  Некоторые обстоятельства, например дороги с перилами, туннели, ситуации, когда автомобиль въезжает/съезжает с дороги, или крутой поворот, могут также повлиять на возможность обнаружения радара среднего радиуса действия. ◀
-  В целях безопасности применение системы AEB требует поддержки системы ESC, то есть если водитель отключил систему ESC, система AEB не может работать. ◀
-  Если автомобиль подвергся удару или сильной вибрации, радар может быть смещен, что приведет к ухудшению качества работы и даже появлению индикации неисправностей. В этом случае как можно скорее обратитесь в авторизованный сервисный центр Belgee для проверки и ремонта. ◀
-  Пожалуйста, содержите наружные поверхности радара и камеры в чистоте, в противном случае рабочие характеристики системы AEB будут снижены, может даже произойти отказ работы системы AEB. ◀
-  Система AEB может сработать ложно по причине слишком высокой скорости. В таком случае снизьте скорость заранее и двигайтесь медленно. ◀

Активация

Если система AEB активирована, графическая индикация и текстовое сообщение будут отображены на комбинации приборов, будет выдан звуковой сигнал.

1

2

3

4

5

6

7

8



АЕВ-Ped

Если скорость движения автомобиля равна 4–70 км/ч, АЕВ-Ped работает во избежание или для снижения последствий столкновения с пешеходами. Главный сценарий применения: пешеходы переходят дорогу. АЕВ-Ped, если обнаруживает риск столкновения, уведомляет водителя звуковой сигнализацией и графическим изображением в момент появления риска столкновения.

 Данная функция может быть недоступна, если передняя камера заблокирована или функционирование передней камеры ограничено. ◀

 Система АЕВ работает эффективно для изображений пешеходов, которые идут прямо, а также для пешеходов с очевидными очертаниями конечностей. В то же время пешеходы в спецодежде или в электрических инвалидных креслах не могут быть определены камерами. Во время движения, пожалуйста, всегда обращайте внимание на дорожные условия и пешеходов в целях безопасности. ◀

Если система АЕВ-Ped активирована, графическая индикация и текстовое сообщение будут отображены на комбинации приборов, будет выдан звуковой сигнал.

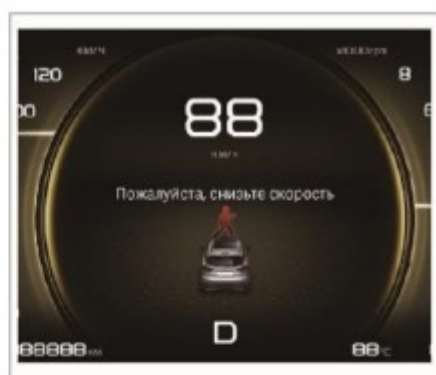

Выключение и неисправность

Если система АЕВ выключена, контрольная лампа на комбинации приборов становится желтой; если система АЕВ неисправна, контрольная лампа АЕВ становится красной.

Интеллектуальный пилот (ICC)*

Интеллектуальный пилот (ICC) может работать одновременно как круиз-контроль и функция удержания в полосе, если скорость движения автомобиля от 0 до 150 км/ч. Интеллектуальный круиз-контроль может управлять скоростью автомобиля в зависимости от заданной скорости и промежутка времени, а также управлять автомобилем так, чтобы он двигался по центру занимаемой полосы согласно разметке с обеих сторон. Интеллектуальный круиз-контроль в основном предназначен для того, чтобы оказывать помощь водителю на дорогах в хороших дорожных условиях, например на автомагистралях или на эстакадных дорогах, но водитель должен выполнять управление автомобилем постоянно.



Датчики, используемые интеллектуальным круиз-контролем:

1. Передняя камера
2. Радар среднего радиуса действия

Интеллектуальный круиз-контроль обнаруживает разметку полосы впереди, слева и справа с помощью радара среднего радиуса действия и передней камеры, автоматически регулирует скорость движения автомобиля для поддержания промежутка времени, заданного водителем при управлении автомобилем, для удержания автомобиля в центральном положении занимаемой полосы.

Предварительные условия для нормальной работы функции удержания в полосе системы ICC — это те условия, в которых система распознает разметку полосы с обеих сторон одновременно. Если дорожная разметка отсутствует или она неявная, функции системы ICC будут ограничены: в данном случае будет работать круиз-контроль, но функция удержания в полосе будет отключена. После обнаружения разметки с обеих сторон функция удержания в полосе будет восстановлена автоматически.

⚠ Система ICC — это система комфорта, она не работает как экстренная система избегания столкновения. Таким образом, водитель должен выполнять управление и нести полную ответственность за автомобиль. ◀

⚠ Водитель должен выбирать дистанцию до следующего впереди автомобиля и настройки системы ICC с учетом плотности движения и текущих погодных условий (дождь, снег). Водитель должен выполнять активное управление автомобилем постоянно в целях безопасности во время движения. ◀

⚠ Поддержание достаточной дистанции от впереди идущего автомобиля — это ответственность водителя. Система ICC подходит для применения на магистралях и дорогах с хорошим дорожным покрытием. Она не подходит для городских или горных дорог. ◀

⚠ Система ICC не может распознать пешеходов.

⚠ Система ICC также не распознает неподвижные автомобили или медленно движущиеся автомобили/объекты, а также автомобили, движущиеся навстречу. ◀

⚠ Если система активируется при неподвижном состоянии автомобиля, ICC будет распознавать неподвижные объекты впереди автомобиля как автомо-

1

2

3

4

5

6

7

8

бил и удерживать автомобиль в неподвижном состоянии в целях безопасного начала движения и избежания столкновения с неподвижной целью при непреднамеренном пуске. Статические цели представляют собой, но не ограничиваются, искусственными неровностями, деревьями, людьми, перилами и т. д. ◀

 Система ICC может оказать помощь водителю, но ее нельзя применять вместо водителя. Даже если система ICC активна, водитель должен сохранять бдительность и соблюдать правила дорожного движения. ◀

 Если водитель нажмет педаль акселератора при включенной системе ICC, автомобиль будет находиться полностью под управлением водителя, функция управления дистанцией системы ICC не будет активирована.

Если автомобиль заходит в поворот или выходит из него, выбор цели может быть отложен или прерван. Автомобиль с системой ICC не сможет затормозить, как следует, или может затормозить слишком поздно. ◀

 В некоторых случаях (например, если движущийся впереди автомобиль имеет скорость ниже или меняет полосу на ту, в которой движется автомобиль на ближнем расстоянии, и т. д.), у системы ICC недостаточно времени, чтобы сбросить скорость. В этом случае водитель должен реагировать соответствующим образом. ◀

 Если идущий впереди автомобиль внезапно тормозит (экстренное торможение), система ICC может не среагировать вовремя или реакция может быть медленной. В этом случае водитель не получит каких-либо предупреждений о необходимости обгона и необходимо будет применить активное торможение. ◀

 На резких поворотах, например при движении по серпантину, система ICC не может нормально обнаружить идущий впереди автомобиль ввиду ограничения обзора радара среднего диапазона, что может привести к ускорению автомобиля с системой ICC. ◀

 Если автомобиль находится слишком близко к смежной полосе (или автомобиль в смежной полосе находится слишком близко к полосе, по которой движется автомобиль с системой ICC), система ICC может среагировать на этот автомобиль и применить тормоз. ◀

 Если идущий впереди автомобиль, который движется на смежной полосе, меняет полосу на ту, в которой движется автомобиль с системой ICC, это может оказать влияние на качество обнаружения или задержку в некоторых условиях, например, если у цели низкая интенсивность отражения (велосипед, электромобиль, трехколесный автомобиль), при наличии электромагнитных помех, где система ICC не может распознать цель или не может точно рассчитать расстояние от идущего впереди автомобиля. В этом случае система ICC может не откликнуться или не затормозить вовремя. Водитель должен выполнять активное управление автомобилем. ◀

 Поле обзора радара среднего диапазона должно быть свободно от засоров, особенно от снега. Потому что в противном случае система ICC будет отключена, а на комбинации приборов отобразится информация об отключении системы ICC. ◀

 Установка радара среднего диапазона может пострадать от вибраций или при столкновении, что приведет к ухудшению работы системы. В этом случае, пожалуйста, выполните повторную калибровку радара среднего диапазона. ◀



Водитель должен быть особенно бдителен в следующих ситуациях:

- При наличии пешеходов, детей, животных или препятствий впереди автомобиля. Перед началом движения и включением системы ICC водитель должен убедиться в том, что область впереди автомобиля не содержит рисков.
- Если указатель поворота включен при опережении с левой стороны, система ICC ускорит автомобиль, чтобы сократить расстояние до идущего впереди автомобиля. Если автомобиль выполняет обгон по встречной полосе и впереди нет автомобилей, система ICC автоматически ускорит автомобиль до скорости, установленной в системе круиз-контроля.
- Система ICC не может обнаружить никакие предметы или вспомогательное оборудование, выступающее сбоку, сзади или на крыше автомобиля. Если идущий впереди автомобиль оборудован вышеперечисленными специальными грузами или оборудованием, перед выполнением обгона выключите систему ICC. Водитель должен активно применять тормоз должным образом.
- Металлические предметы, например поручни или металлические пластины конструкции дороги, могут стать препятствием для радара среднего диапазона, который не сможет работать должным образом.
- В целях безопасности не активируйте систему ICC, если видимость плохая или если автомобиль движется по скользкой поверхности (например, дороге со снегом, влагой или водой).
- Если система требует, чтобы только водитель управлял автомобилем, и если автомобиль продолжает движение, водитель должен нажать педаль тормоза и остановить автомобиль.
- Если на комбинации приборов появ-

ляется уведомление о том, что водитель должен взять на себя полный контроль, то он должен регулировать дистанцию до идущего впереди автомобиля.

Водитель должен всегда быть готов к полному управлению автомобилем, нажимая педаль акселератора или тормоза.

Радар среднего диапазона установлен под передним бампером, если он загрязнен, система ICC не сможет работать, а комбинация приборов выдаст уведомление «Передняя камера заблокирована». Пожалуйста, управляйте автомобилем внимательно. В этом случае, пожалуйста, очистите радар или отправьтесь в авторизованный сервисный центр Belgee для проведения проверки и технического обслуживания.

Радар среднего диапазона не должен быть заблокирован спереди и по бокам (например, держатель номерного знака); в противном случае рабочие характеристики системы ICC будут снижены.

Конструктивные изменения, например снижение высоты шасси или изменение пластины держателя номерного знака, могут повлиять на рабочие характеристики системы ICC. ◀



Система ICC может оказать помощь водителю, но ее нельзя применять вместо водителя.

Система ICC не применима на поворотах с малым радиусом разворота.

Система ICC не применима на дорогах, где разметка не видна.

Система ICC не применима на перекрестках.

1

2

3

4

5

6

7

8

- Система ICC не применима на дороге со следами от автомобилей (например, следы от шин автомобиля).
- Система ICC не применима в области дороги, где меняется количество полос.
- Система ICC может распознать конструкцию края дороги (например, стена, перила, обочина, трава, зеленый ремень, стык асфальта) как разметку дороги.
- Система ICC не применима на дороге с ухабами, на приподнятых дорогах или на неровных дорогах.
- Система ICC не может распознавать дорожные знаки (конус), поэтому она не применима на дорогах, где выполняются дорожные работы. ◀

 Если автомобиль движется за идущим впереди автомобилем и пересекает перекресток, система ICC будет управлять автомобилем так, чтобы он двигался сбоку идущего впереди автомобиля. В этом случае автомобиль подвержен риску бокового столкновения с автомобилем на смежной полосе. Таким образом, водителю следует быть внимательным и при необходимости взять на себя полное управление автомобилем. На скоростной автомагистрали или на основном заезде, где условия дороги меняются, функция контроля полосы системы ICC не может работать и будет функционировать только круиз-контроль. Система ICC не может работать эффективно на дорогах со сложными условиями, например на перегруженной дороге, при сложном изменении движения на дороге, на пересечениях, перекрестках, эстакадах, при отсутствии дорожной разметки и т. д. В этом случае водитель должен взять на себя полностью ответственность за управление автомобилем. Система ICC предназначена для обеспечения комфорта, где это необходимо, но водитель должен нести полную ответственность за безопасное движение. ◀

 Система ICC помогает водителю удерживать автомобиль в полосе и не может полностью заменить действия водителя. Поэтому водитель должен выполнять управление автомобилем и нести полную ответственность за него. Передняя камера расположена за ветровым стеклом. Следует учитывать, что поле обзора передней камеры не должно быть заблокировано загрязнениями и не должно быть подвержено воздействию интенсивного света. В противном случае передняя камера перестанет функционировать, а на комбинации приборов появится уведомление «Передняя камера заблокирована. Пожалуйста, управляйте автомобилем с особой внимательностью», а индикатор станет красным, напоминая водителю о том, что необходимо протереть лобовое стекло, где расположена передняя камера, или избегать неосвещенной среды или среды с прямым воздействием света. «Слепота» камеры — нормальная защитная реакция в определенных условиях. Чтобы вывести ее из этого состояния, водитель может избежать неосвещенной местности, прямых световых лучей при незаблокированном поле обзора камеры. Затем система вернется в нормальный режим работы автоматически.

Если водитель удерживает рулевое колесо некрепко длительное время, будет выдано предупреждение об отсутствии рук на рулевом колесе. В этом случае, пожалуйста, возьмите рулевое колесо. ◀

Выбор функции

Водитель может выбрать тип круиз-контроля в интерфейсе настроек на комбинации приборов.



Водитель может выбрать ICC в интерфейсе настроек на комбинации приборов.



Водитель может выбрать тип круиз-контроля в интерфейсе настроек IHU.



Активация

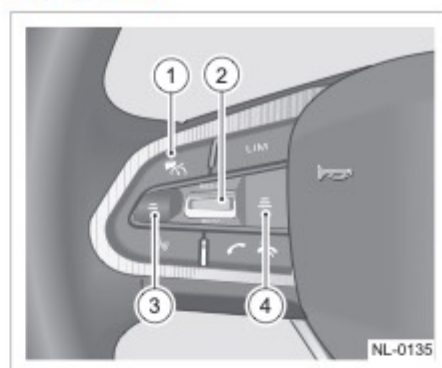

Кнопка ICC расположена в левой части рулевого колеса.

1. Кнопка ICC
2. Клавиша регулировки и установки скорости движения автомобиля
3. Кнопка промежутка времени «-»
4. Кнопка промежутка времени «+»

- Кнопка ICC: нажмите эту кнопку для включения/выключения/выхода из ICC.

- Клавиша регулировки и установки скорости движения автомобиля RES/+ : нажмите эту кнопку в данном направлении для активации круиз-контроля и задействуйте скорость, заданную в последний раз, или увеличьте заданную скорость.

SET/- : нажмите кнопку в данном направлении, чтобы задать текущую скорость в качестве скорости круиз-контроля или чтобы снизить заданную скорость.

- Кнопка промежутка времени: нажмите эту кнопку, чтобы снизить промежуток времени относительно идущего впереди автомобиля.

- Кнопка промежутка времени: нажмите эту кнопку, чтобы увеличить промежуток времени относительно идущего впереди автомобиля.

1

2

3

4

5

6

7

8

 Чтобы активировать систему ICC, должны одновременно выполняться следующие условия:

- Нажмите кнопку ICC, чтобы включить систему ICC.
- Рычаг селектора находится в положении D.
- Двигатель работает (включая обычную остановку посредством STT).
- Четыре двери, дверь багажного отделения и капот двигателя закрыты.
- Автомобиль движется, а педаль тормоза не нажата.
- Тормозная система исправна.
- Радар среднего радиуса действия не перегрет, не загрязнен, не поврежден, другие неисправности отсутствуют.
- Система ESC включена.
- Электрический стояночный тормоз отключен.
- Для начала движения может потребоваться нажать педаль акселератора.

1. Если автомобиль находится в неподвижном состоянии, активируйте систему ICC следующим образом:

- Включите ICC, затем индикатор системы ICC на комбинации приборов станет серым.
- Нажмите педаль тормоза или активируйте AUTO HOLD.
- Нажмите кнопку регулировки и кнопку настройки, чтобы активировать систему ICC.
- Отпустите педаль тормоза, нажмите RES+ и слегка нажмите на педаль акселератора, система ICC будет управлять автомобилем
- Снова нажмите RES/+ и слегка нажмите педаль акселератора, система ICC будет управлять автомобилем для пуска.

2. Если автомобиль находится в движении, активируйте систему ICC следующим образом:

- Включите ICC, затем индикатор системы ICC на комбинации приборов станет серым.

- Нажмите кнопку регулировки и кнопку настройки, чтобы активировать систему ICC.

Если разметка полосы закрыта движущимся впереди автомобилем или если она временно пропала, когда автомобиль движется за идущим впереди автомобилем на низкой скорости, система может управлять усилием рулевого колеса в зависимости от траектории движения идущего впереди автомобиля для поддержания продольного и поперечного движения. В этом случае водитель должен соблюдать бдительность постоянно.



Впереди идущий автомобиль 1: серого цвета, если система ICC не активирована; загорается синим, если система ICC активирована; загорается желтым, если система ICC активирована и идущий впереди автомобиль находится слишком близко; Полоса затенена 2: низкая яркость, если система ICC не активирована; высокая яркость, если система ICC активирована; Разметка полосы 3: серого цвета, если разметка полосы распознана; загорается белым, если разметка полосы распознана и при этом доступна только функция LDW; загорается красным, если активна функция LDW; загорается синим, если разметка распознана и активна функция LKA; отображение изгибов дороги может быть неточным ввиду ограничения рабочих характеристик датчика, например прямая дорога может отображаться как

поворот. Идущий впереди автомобиль 4/7: загорается серым, если система ICC не активирована; загорается белым, если система ICC активирована; отключается при неисправности системы ICC; Впереди идущий автомобиль 5: загорается серым, если система ICC не активирована; загорается синим, если система ICC активирована; загорается желтым, если система ICC активирована и идущий впереди автомобиль находится слишком близко; индикатор системы ICC 6: загорается серым, если система ICC не активирована; загорается зеленым, если система ICC активирована и работает в режиме двух функций: круиз-контроля и функции удержания в полосе; загорается оранжевым, если система ICC работает только в функции круиз-контроля; загорается красным, если система ICC неисправна.

Круиз-контроль

Настройка скорости, временного промежутка, восстановление настроек круиз-контроля и окончание работы круиз-контроля ICC выполняются так же, как и для адаптивного круиз-контроля. Подробную информацию см. в разделе «Система адаптивного круиз-контроля (ACC)» в данной главе.

Функция удержания в полосе

Если система ICC активирована, а разметка полосы с обеих сторон распознана, система может управлять автомобилем так, чтобы он двигался посередине полосы. Затенение полосы на комбинации приборов задано на высокую яркость. Если утеряна хотя бы одна из двух разметок полос, система ICC остановит функцию удержания в полосе, но функция круиз-контроля будет продолжать работу; индикатор ICC загорится оранжевым; после распознавания разметки полосы функция удержания в полосе автоматически восстановит свою работу, а индикатор системы ICC загорится зеленым. Если разметка полосы закрыта движущимся впереди автомобилем

или если она временно пропала, когда автомобиль движется за идущим впереди автомобилем на низкой скорости, система ICC может управлять усилием рулевого колеса в зависимости от траектории движения идущего впереди автомобиля. Поэтому система ICC может поддерживать непрерывно выполнение функции круиз-контроля и управления усилием рулевого колеса. В этот момент водитель должен обращать особое внимание на дорожные условия в этой области.

Уведомление об отпуске рулевого колеса

Если разметка полосы закрыта движущимся впереди автомобилем или если она временно пропала, когда автомобиль движется за идущим впереди автомобилем на низкой скорости, система может управлять усилием рулевого колеса в зависимости от траектории движения идущего впереди автомобиля для поддержания продольного и поперечного движения. В этом случае водитель должен соблюдать бдительность постоянно. Одно из предварительных условий для нормального функционирования системы ICC — водитель должен удерживать рулевое колесо обеими руками.



Система ICC будет непрерывно это отслеживать, и если длительное время не держать руками рулевое колесо, на комбинации приборов будет отображено на-

1

2

3

4

5

6

7

8

поминание об отсутствии рук на рулевом колесе и о необходимости удержания рулевого колеса руками. Если водитель не реагирует, система ICC автоматически выключится, если уведомление об отпуске рулевого колеса появится второй раз.

Неисправность обнаружения

Диапазон обнаружения радара среднего радиуса действия ограничен. В некоторых случаях обнаружение автомобиля может быть ошибочным или с опозданием.

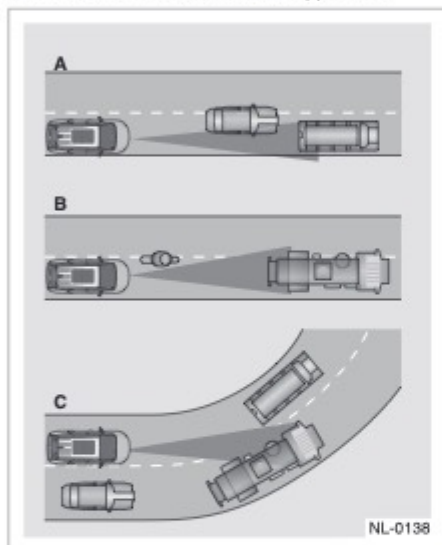

Обнаружение может быть невозможным в следующих условиях:

1. При движении по дороге, отличной от той, по которой движется идущий впереди автомобиль.
2. При движении автомобиля на низкой скорости по полосе, где находится водитель. Система может обнаруживать только автомобиль, который движется полностью по той же полосе.
3. Если водитель заходит в поворот или выходит из него, может возникнуть проблема обнаружения ввиду идущего впереди автомобиля.

4. Если идущий впереди автомобиль представляет собой большой грузовик, обнаружение может происходить с задержкой.

В этих случаях водитель должен оставаться бдительным, при необходимости готовым выполнить экстренное действие и выключить временно систему ICC. Способность обнаружения передней камеры ограничена. В некоторых случаях передняя камера может не определять точно разметку полосы и попадать под воздействие помех из окружающей среды.

Невозможность обнаружения разметки может возникнуть:

1. Если дорожная разметка не выполнена по национальным стандартам.
2. Если дорожная разметка обладает низкой четкостью и контрастом.
3. Если дорожная разметка покрыта пылью, водой, снегом и т. д.
4. Следы колес идущих впереди автомобилей во время дождя или снега или следы колес, оставленные во время торможения, могут быть ошибочно распознаны как разметка полосы ввиду высокого контраста.
5. Границы дорог, обочина и т. д. могут быть ошибочно распознаны как разметка полосы.
6. Непрерывная линейная проекция на дороге, например тень от ограждения, может быть ошибочно распознана как разметка полосы.

Радар среднего радиуса действия*



Радар среднего радиуса действия установлен под передним бампером.

Он функционирует в качестве ключевого компонента системы ICC. Радар среднего радиуса действия обеспечивает высокий комфорт и безопасность, таким образом, при обычном применении, пожалуйста, обращайтесь особое внимание на следующее:

- Содержите радар среднего радиуса действия в чистоте и убедитесь в том, что в области обзора радара отсутствуют препятствия (например, держатель номерного знака); в противном случае рабочие характеристики системы ICC будут снижены.
- Радару необходимы специальные функции для обнаружения соответствующего объекта, при влиянии факторов окружающей среды их рабочие характеристики будут снижены.
- Не меняйте его положение без разрешения; в противном случае калибровка радара будет сильно или слегка изменена.

Если поле обзора радара засорено или заблокировано, на комбинации приборов будет отображено соответствующее сообщение и будет издан звуковой сигнал, чтобы напомнить водителю о том, что необходимо очистить поле обзора или проехать по дороге определенный период времени.

☐ «Слепота» радара среднего радиуса действия — это нормальная реакция в определенных дорожных условиях. Чтобы устранить «слепоту» радара радиуса действия, разрешено движение на автомобиле при нормальных дорожных условиях в течение определенного периода времени с чистой поверхностью радара среднего диапазона. Затем радар автоматически вернется к нормальной работе. При неисправности, пожалуйста, обратитесь в авторизованный сервисный центр **Belge** для проведения проверки. ◀

Пожалуйста, обратитесь в авторизованный сервисный центр **Belge** для выполнения профессиональной калибровки радара среднего диапазона:

- После снятия и установки радара среднего радиуса действия.
- После регулировки схождения передних/задних колес при выравнивании углов установки колес.
- После столкновения.
- Если рабочие характеристики ухудшены или неисправны.

☐ Необходимо заменить пластмассовые зажимы радара среднего диапазона после снятия, чтобы обеспечить точную установку радара среднего диапазона. ◀

1

2

3

4

5

6

7

8

Передняя камера*

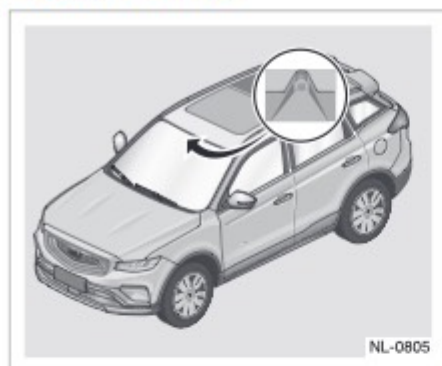

Передняя камера расположена за ветровым стеклом.

☐ Содержите переднюю камеру в чистоте и следите за тем, чтобы поле обзора не было засорено (каплями дождя или снегом) или подвержено влиянию прямых световых лучей; в противном случае будут ухудшены рабочие характеристики.

Если передняя камера подверглась влиянию факторов окружающей среды, например сильному дождю, сильному снегу, интенсивному туману, и других погодных условий, способность распознавания передней камеры будет снижена, что приведет к ухудшению рабочих характеристик.

Если передняя камера неисправна, на комбинации приборов появится текстовое предупреждение. В этом случае обратитесь в авторизованный сервисный центр Belgee для выполнения проверки.

Если поле обзора передней камеры заблокировано или подвержено воздействию прямых световых лучей, или если автомобиль движется в темное время суток, на комбинации приборов появится текстовое предупреждение. Не меняйте положения передней камеры без разрешения. В этом случае необходимо будет выполнить повтор-

ную калибровку передней камеры.

«Слепота» камеры — нормальная защитная реакция в определенных условиях. Чтобы вывести ее из этого состояния, водитель может избежать движения в темное время суток, прямых световых лучей при незаблокированном поле обзора камеры. Затем система вернется в нормальный режим работы автоматически. При неисправности, пожалуйста, обратитесь на в авторизованный сервисный центр для проведения проверки. ◀

Система адаптивного круиз-контроля (ACC)*

Система адаптивного круиз-контроля (ACC) может регулировать скорость автомобиля в зависимости от заданной скорости и временного промежутка в пределах 0–150 км/ч. Круиз-контроль в основном предназначен для того, чтобы оказывать помощь водителю на дорогах в хороших дорожных условиях, например на автомагистралях или на эстакадных дорогах, но водитель должен выполнять управление автомобилем постоянно.

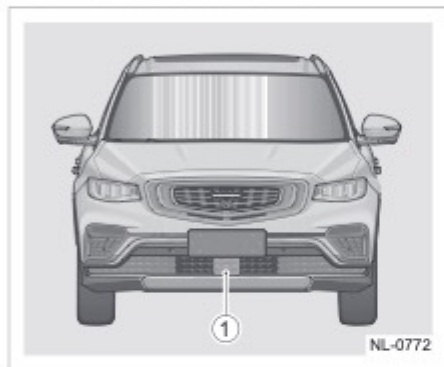

Датчики, используемые адаптивным круиз-контролем:

1. Радарный датчик среднего радиуса действия. Система адаптивного круиз-контроля обнаруживает впереди идущий автомобиль посредством радара среднего радиуса действия и автоматически регулирует скорость движения автомобиля для поддержания временного промежутка, заданного водителем. Водитель может взять на себя управление автомобилем при необходимости, в зависимости от условий движения.

⚠ Система ACC — это система комфорта, она не работает как экстренная система избегания столкновения. Таким образом, водитель должен выполнять управление и нести полную ответственность за автомобиль.

⚠ Водитель должен выбирать дистанцию до следующего впереди автомобиля и настройки системы ACC с учетом плотности движения и текущих погодных условий (дождь, снег). Водитель должен выполнять активное управление автомобилем постоянно в целях безопасности во время движения. ◀

⚠ Поддержание достаточной дистанции от идущего впереди автомобиля — это ответственность водителя. Система ACC подходит для применения на магистралях и дорогах с хорошим дорожным покрытием. Она не подходит для городских или горных дорог. ◀

⚠ Система ACC не может распознать пешеходов. ◀

⚠ Система ACC также не распознает неподвижные автомобили или медленно движущиеся автомобили/объекты, а также автомобили, движущиеся навстречу. ◀

⚠ Если система активируется при неподвижном состоянии автомобиля, ACC будет распознавать неподвижные объекты впереди автомобиля как автомобиль и удерживать автомобиль в неподвижном состоянии в целях безопасного начала движения и избегания столкновения с неподвижной целью при непреднамеренном пуске. Неподвижные цели включают, но не ограничиваются, искусственные неровности, деревья, люди, перила и т. д. ◀

⚠ Система ACC может оказать помощь водителю, но ее нельзя применять вместо водителя. Даже если система ACC активна, водитель должен сохранять бдительность и соблюдать правила дорожного движения. ◀

⚠ Если водитель нажмет педаль акселератора при включенной системе ACC, автомобиль будет находиться полностью под управлением водителя, функция управления дистанцией системы ACC не будет активирована. ◀

1

2

3

4

5

6

7

8

 Если автомобиль заходит в поворот или выходит из него, выбор цели может быть отложен или прерван, система ACC может внезапно затормозить или затормозить поздно. ◀

 В некоторых случаях (если движущийся впереди автомобиль имеет скорость ниже или меняет полосу слишком быстро, или если он движется на слишком короткой дистанции), у системы ACC недостаточно времени, чтобы сбросить скорость. В этом случае водитель должен реагировать соответствующим образом. ◀

 Если идущий впереди автомобиль внезапно тормозит (экстренное торможение), система ACC может не среагировать вовремя или реакция может быть медленной. В этом случае водитель не получит каких-либо предупреждений о необходимости обгона и необходимо будет применить активное торможение. ◀

 На резких поворотах, например при движении по серпантину, система ACC не может нормально обнаружить идущий впереди автомобиль ввиду ограничения обзора радара среднего диапазона, что может привести к ускорению автомобиля с системой ACC. ◀

 Если автомобиль находится слишком близко к смежной полосе (или автомобиль в смежной полосе находится слишком близко к полосе, по которой движется автомобиль с системой ACC), система ACC может среагировать на этот автомобиль и применить тормоз. ◀

 Если идущий впереди автомобиль, который движется на смежной полосе, меняет полосу на ту, в которой движется автомобиль с системой ACC, это может оказать влияние на качество обнаружения или задержку в некоторых условиях, например, если у цели низкая интенсивность отражения (велосипед, электромобиль, трехколесный автомобиль), если автомобиль спереди находится слишком

близко, при наличии электромагнитных помех, где система ACC не может распознать цель или не может точно рассчитать расстояние от идущего впереди автомобиля. В этом случае система ACC может иметь неисправность отклика или задержку торможения, водителю необходимо выполнять активное управление автомобилем. ◀

 Настройка радара среднего радиуса действия может пострадать от вибраций или порезждений, что приведет к ухудшению работы системы. В этом случае необходимо выполнить проверку и калибровку радара среднего диапазона снова. ◀

 Функция ACC не будет работать в области снижения скорости. При приближении области снижения скорости снизьте скорость заранее и двигайтесь медленно. ◀

 Водитель должен быть особенно бдителен в следующих ситуациях:

- Если система ACC активирована для трогания с места автомобиля, который находится в неподвижном состоянии, система ACC может не обнаружить и не распознать пешеходов, детей, животных и другие препятствия впереди автомобиля (при наличии), что приведет к риску серьезного столкновения. Перед началом движения и включением системы ACC водитель должен убедиться в том, что область впереди автомобиля не содержит рисков.
- Если указатель поворота включен при опережении с левой стороны, система ACC ускорит автомобиль, чтобы сократить расстояние до идущего впереди автомобиля. Если автомобиль выполняет обгон по встречной полосе и впереди нет автомобилей, система ACC автоматически ускорит автомобиль до установленной в системе круиз-контроля скорости.

Система ACC не может обнаружить никакие предметы или вспомогательное оборудование, выступающее сбоку, сзади или на крыше автомобиля. Если идущий впереди автомобиль оборудован вышеперечисленными специальными грузами или оборудованием, перед выполнением обгона выключите систему ACC. Водитель должен активно применять тормоз должным образом.

Металлические предметы, например поручни или металлические пластины конструкции дороги, могут стать препятствием для радара среднего радиуса действия, который не сможет работать должным образом.

В целях безопасности не активируйте систему ACC, если видимость плохая или если автомобиль движется по скользкой поверхности (например, дороге со снегом, влагой или водой).

Если система требует, чтобы только водитель управлял автомобилем, и если автомобиль продолжает движение, водитель должен нажать педаль тормоза и снизить скорость автомобиля.

Если на комбинации приборов появляется уведомление о том, что водитель должен взять на себя полный контроль, то он должен регулировать дистанцию до идущего впереди автомобиля.

Водитель должен всегда быть готов к полному управлению автомобилем, нажимая педаль акселератора или тормоза.

Радар среднего радиуса действия установлен под передним бампером, если он загрязнен, система ACC не сможет работать, а комбинация приборов выдаст текстовое уведомление. В этом случае, пожалуйста, очистите радар или отправьтесь в авторизованный сервисный центр Belgee для проведения проверки и технического обслуживания.

- Радар среднего радиуса действия не должен быть заблокирован спереди и по бокам (например, держатель номерного знака); в противном случае рабочие характеристики системы ACC будут снижены.
- Конструктивные изменения, например снижение высоты шасси или изменение пластины держателя номерного знака, могут повлиять на рабочие характеристики системы ACC. ◀

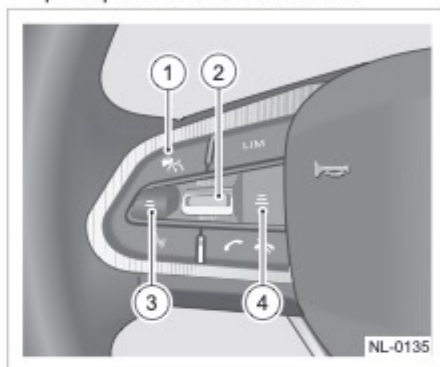

1. Кнопка ACC
 2. Клавиша регулировки и установки скорости движения автомобиля
 3. Кнопка промежутка времени «-»
 4. Кнопка промежутка времени «+»
- Кнопка ACC: нажмите эту кнопку для включения/выключения/выхода из ACC.
 - Клавиша регулировки и установки скорости движения автомобиля RES/+: нажмите эту кнопку в данном направлении для активации круиз-контроля и задействуйте скорость, заданную в последний раз, или увеличьте заданную скорость.
SET/-: нажмите кнопку в данном направлении, чтобы задать текущую скорость в качестве скорости круиз-контроля или чтобы снизить заданную скорость.

- Кнопка промежутка времени: нажмите эту кнопку, чтобы снизить промежуток времени относительно идущего впереди автомобиля.
- Кнопка промежутка времени: нажмите эту кнопку, чтобы увеличить промежуток времени относительно идущего впереди автомобиля.

▶ Чтобы активировать систему ACC, должны одновременно выполняться следующие условия:

- Нажмите кнопку ACC, чтобы включить систему ACC.
- Рычаг селектора находится в положении D.
- Двигатель работает (включая обычную остановку посредством STT).
- Четыре двери, дверь багажного отделения и капот двигателя закрыты.
- Автомобиль движется, а педаль тормоза не нажата.
- Тормозная система исправна.
- Радар среднего радиуса действия не перегрет, не загрязнен, не поврежден, другие неисправности отсутствуют.
- Система ESC включена. Электрический стояночный тормоз отключен. ◀

Выбор функции

Водитель может выбрать тип круиз-контроля в интерфейсе настроек на комбинации приборов.

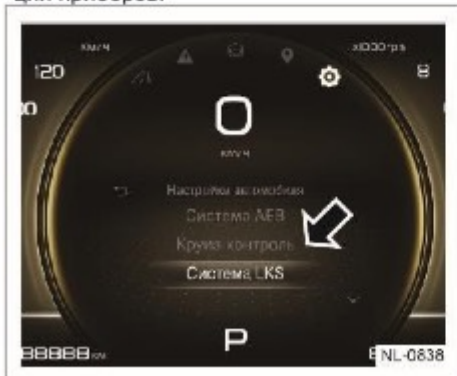

Водитель может выбрать ACC в интерфейсе настроек на комбинации приборов.



Активация и настройка скорости

1. При неподвижном состоянии автомобиля активируйте и задайте скорость движения автомобиля следующим образом:
 - Включите ACC, затем индикатор системы ACC на комбинации приборов станет серым.
 - Нажмите педаль тормоза.
 - Нажмите кнопку регулирования скорости и настроек для активации ACC; затем скорость круиз-контроля будет задана на 30 км/ч, затем индикатор ACC загорится зеленым на комбинации приборов.
 - Отпустите педаль тормоза, система ACC будет управлять автомобилем, чтобы удерживать его в неподвижном состоянии. Переведите селектор в D.
 - Нажмите кнопку регулировки и установки скорости движения автомобиля и плавно нажмите педаль акселератора, чтобы система ACC начала выполнять управление автомобилем.
 - Затем система ACC будет управлять автомобилем согласно заданной скорости круиз-контроля.

2. При движении автомобиля активируйте и задайте скорость движения автомобиля следующим образом:
 - Включите ACC, затем индикатор системы ACC на комбинации приборов станет серым.
 - Нажмите кнопку регулирования скорости и настроек для активации ACC; индикатор системы ACC на комбинации приборов загорится зеленым; если скорость движения автомобиля ниже 30 км/ч, скорость круиз-контроля будет задана на 30 км/ч, если скорость движения автомобиля выше 30 км/ч, будет задана текущая скорость в качестве скорости круиз-контроля.
 - Затем система ACC будет управлять автомобилем согласно заданной скорости круиз-контроля.
3. Нажмите кнопку регулировки и кнопку настройки, чтобы настроить скорость круиз-контроля по желанию.

В процессе работы круиз-контроля на комбинации приборов будет отображаться изменение относительной скорости для напоминания.



Если расстояние до впереди идущего автомобиля сокращается, цвет идущего впереди автомобиля на комбинации приборов переключится с синего на желтый или красный.



Если расстояние до идущего впереди автомобиля становится минимальным, цвет идущего впереди автомобиля на комбинации приборов станет красным. Будет отображено соответствующее предупреждение, параллельно будет выдан звуковой сигнал. При появлении данного предупреждения, пожалуйста, сбавьте скорость и поддерживайте дистанцию.

Настройка временного промежутка

 Выбор безопасной дистанции — это ответственность водителя. ◀

Можно отрегулировать временной промежуток следования в системе ACC в зависимости от дорожной обстановки. Временной промежуток — это время, необходимое для достижения текущего положения идущего впереди автомобиля. Расчет: временной промежуток = дистанция между автомобилями / скорость автомобиля.

Чтобы отрегулировать временной промежуток с идущим впереди автомобилем, пожалуйста, нажмите кнопку промежутка времени «+» или кнопку промежутка времени «-», по необходимости. Доступные временные промежутки: 1,0 с; 1,5 с; 1,9 с. При каждом включении зажигания по умолчанию задано значение 1,9 секунды.

1

2

3

4

5

6

7

8

Комбинация приборов отображает доступные для выбора временные промежутки. Временной промежуток — 1,9 с.



Временной промежуток — 1,5 с.



Временной промежуток — 1,0 с.



На данном изображении приведена регулировка временного промежутка, если система ACC включена, но не активирована.

Увеличение скорости при активированной системе ACC

Существует два способа увеличения скорости:

- Нажмите педаль акселератора для активного ускорения. В этом случае водитель берет на себя полное управление автомобилем, а на комбинации приборов отображается результат ускорения автомобиля; если водитель отпускает педаль акселератора, система ACC автоматически возобновляет управление автомобилем.
- Чтобы слегка увеличить скорость при активированной системе ACC, нажмите кнопку регулировки и установки скорости движения автомобиля RES/+, как описано ниже: Если кнопка нажата единожды, скорость будет увеличена на 1 км/ч; если кнопку нажать и не отпускать, скорость будет увеличиваться с шагом 5 км/ч, пока кнопка не будет отпущена. Максимальная скорость, доступная для настройки, — 150 км/ч.

ACC

При активированной ACC, если идущий впереди автомобиль тормозит для плавной остановки, то и автомобиль с включенной функцией будет отслеживать движение и постепенно останавливаться, соблюдая безопасную дистанцию между автомобилями.

- Если находящийся впереди автомобиль начнет движение спустя не более 3 секунд после остановки, функция круиз-контроля будет восстановлена автоматически.
- Если попутно движущийся спереди автомобиль начинает движение по истечении более 3 секунд после остановки, водителю необходимо слегка

1

2

3

4

5

6

7

8

нажать педаль акселератора или нажать кнопку регулировки и установки скорости движения автомобиля возле RES/+, чтобы восстановить работу круиз-контроля.

- В режиме ACC максимально допустимое время удержания автомобиля в неподвижном состоянии — 3 минуты, по истечении 3 минут электрический стояночный тормоз будет активирован ACC автоматически выключится.
- В режиме ACC, если водитель деактивирует ACC, автомобиль тронется с места, затем управлять автомобилем будет должен водитель.

 ACC может внезапно увеличить скорость, таким образом, пожалуйста, соблюдайте бдительность всегда, чтобы при необходимости принять меры по активному торможению.

- В режиме ACC, если попутно движущийся автомобиль спереди выходит из текущей полосы, а другой автомобиль останавливается впереди, ACC увеличит скорость до заданной.
- Если автомобиль следует за попутным автомобилем, который медленно сворачивает на перекрестке, и цель следования пропадает, система ACC увеличит скорость до заданной. ◀

Уменьшение скорости при активированной системе ACC



Чтобы слегка уменьшить скорость при активированной системе ACC, нажмите кнопку регулировки и установки скорости движения автомобиля SET/-, как описано ниже. Если кнопка нажата единожды, скорость будет снижена на 1 км/ч; если кнопку нажать и не отпускать, скорость будет снижаться с шагом 5 км/ч, пока кнопка не будет отпущена. Минимальная скорость, доступная для настройки, — 30 км/ч.

Восстановление заданной скорости

Если нажать педаль тормоза или нажать кнопку ACC с настроенной скоростью круиз-контроля, система ACC будет деактивирована, заданная скорость будет сохранена, на комбинации приборов будет продолжаться отображаться.  Чтобы она работала согласно сохраненной заданной скорости, нажмите кнопку регулировки и установки скорости движения автомобиля RES/+, затем система ACC будет управлять автомобилем для движения на сохраненной заданной скорости.

Деактивация

Чтобы деактивировать ACC, используйте один из следующих способов:

- Слегка нажмите педаль тормоза, чтобы выйти из функции ACC.
- Нажмите кнопку ACC,  чтобы выйти из режима работы ACC.
- Нажмите кнопку ACC дважды,  чтобы выключить систему ACC.
- Нажмите и удерживайте кнопку ACC  для выключения функции ACC.

Невозможность обнаружения

Диапазон обнаружения радара ограничен. В некоторых случаях функция обнаружения автомобиля может не срабатывать или выполняться с запаздыванием.

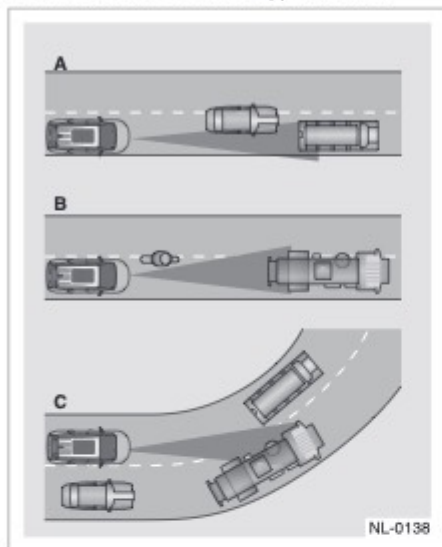

Обнаружение может быть невозможным в следующих условиях:

1. При движении по дороге, отличной от той, по которой движется идущий впереди автомобиль.
2. При перестроении автомобиля движущегося в попутном направлении на полосу, где находится водитель. Система может обнаруживать только автомобиль, который движется полностью по той же полосе.
3. Если водитель заходит в поворот или выходит из него, может возникнуть проблема обнаружения ввиду идущего впереди автомобиля.
4. Если идущий впереди автомобиль представляет собой большой грузовой, обнаружение может происходить с задержкой. В этих случаях водитель должен оставаться бдительным, при необходимости готовым выполнить экстренное действие и выключить временно систему ACC.

Радар среднего радиуса действия



Радар установлен под передним бампером.

Радар является ключевым компонентом системы ACC. Радар обеспечивает высокий комфорт и безопасность, таким образом, при обычном применении, пожалуйста, обращайтесь особое внимание на следующее.

- Содержите радар в чистоте и убедитесь в том, что в области обзора радара отсутствуют препятствия (например, держатель номерного знака); в противном случае рабочие характеристики системы ACC будут снижены.
- Радар среднего радиуса имеет специальные функции для обнаружения соответствующего объекта, при влиянии факторов окружающей среды их рабочие характеристики будут снижены.
- Не меняйте его положение без разрешения; в противном случае калибровка радара будет сильно или слегка изменена.

Если поверхность радара загрязнена или заблокирована, на комбинации приборов будет отображено соответствующее сообщение и будет издан звуковой сигнал, чтобы напомнить водителю о том, что необходимо очистить поверхность радара или проехать по дороге определенный период времени.

i «Слепота» радара — это нормальная реакция в определенных дорожных условиях.

При неисправности, пожалуйста, обратитесь в авторизованный сервисный центр Velgee для проведения проверки.

Пожалуйста, обратитесь в авторизованный сервисный центр Velgee для выполнения

профессиональной калибровки радара среднего диапазона:

После снятия и установки радара среднего радиуса действия.

После регулировки схождения передних/задних колес при выравнивании углов установки колес.

После столкновения.

Если рабочие характеристики ухудшены или неисправны. ◀

▶ Необходимо заменить пластмассовые зажимы радара после снятия, чтобы обеспечить точную установку радара. ◀

Система круиз-контроля

Система круиз-контроля обеспечивает поддержание постоянной скорости автомобиля в диапазоне от 30 до 150 км/ч без необходимости удержания педали акселератора нажатой.

⚠ Если текущая обстановка не позволяет безопасно двигаться с постоянной скоростью, использовать круиз-контроль очень опасно. Не используйте круиз-контроль на извилистых дорогах или в транспортных заторах. Также опасно применять круиз-контроль на влажной и скользкой дороге, так как резкое изменение силы тяги на колесе на такой поверхности дороги может привести к ненужным поворотам колеса, и автомобиль может выйти из-под контроля. ◀

Настройка круиз-контроля

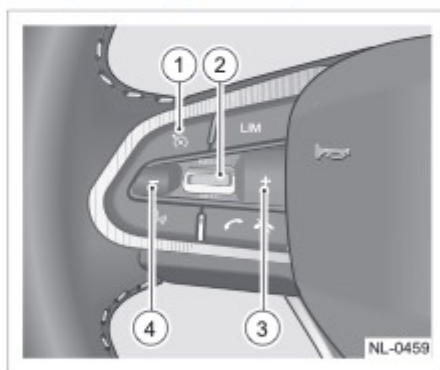

Выключатель круиз-контроля расположен в левой части рулевого колеса.

1. Кнопка включения/отключения круиз-контроля: нажмите эту кнопку для включения и выключения системы круиз-контроля, индикатор на экране комбинации приборов загорится и погаснет.

1

2

3

4

5

6

7

8

2. Клавиша регулировки и установки скорости движения автомобиля:
 - RES/+: нажмите кнопку для восстановления изначально заданной скорости или для увеличения скорости.
 - SET/-: нажмите кнопку для настройки скорости движения автомобиля или для снижения скорости автомобиля.
3. Кнопка увеличения дистанции круиз-контроля: нажмите эту кнопку для увеличения скорости круиз-контроля.
4. Кнопка уменьшения дистанции круиз-контроля: нажмите эту кнопку для уменьшения скорости круиз-контроля.

 Если функция включена, круиз-контроль может быть активирован случайно, например при ошибочном касании. В этом случае вы можете испугаться и потерять управление автомобилем. Поэтому не включайте круиз-контроль, пока он не понадобится. ◀

Настройка скорости

1. Нажмите кнопку CRUISE , чтобы включить круиз-контроль. Затем загорится индикатор КРУИЗ-КОНТРОЛЯ на комбинации приборов.
2. Если круиз-контроль активирован и скорость движения автомобиля равна или превышает 30 км/ч, можно нажать кнопку регулировки и настройки скорости RES/+ или SET/-, чтобы задать текущую скорость как целевую.
3. После активации круиз-контроля можно нажать кнопку регулировки и настройки скорости RES/+ или SET/- для регулировки целевой скорости по желанию. Регулировка следующая: если нажать кнопку регулировки и настройки скорости RES/+ или SET/- единожды, целевая скорость будет уменьшена/увеличена на 1 км/ч, если нажать и удерживать кнопку регулировки и настройки скорости RES/+ или SET/-, целевая скорость будет уменьшаться/увеличиваться с шагом в 5 км/ч.

Восстановление заданной скорости

Если нажать педаль тормоза или нажать кнопку CRUISE  после настройки желаемой скорости, будет деактивирован круиз-контроль. Чтобы восстановить заранее заданную скорость, нажмите кнопку регулировки и настройки скорости RES/+ для активации круиз-контроля, если скорость движения автомобиля равна или превышает 30 км/ч, и система будет управлять скоростью движения автомобиля согласно сохраненной заданной скорости.

Ускорение в режиме круиз-контроля

Ускорение можно осуществить любым из следующих способов:

- Можно увеличить скорость нажатием педали акселератора. Чтобы сохранить в памяти увеличенную скорость автомобиля в качестве целевой, нажмите кнопку напротив RES/+.
- Если круиз-контроль уже активирован, а кнопка регулировки скорости и настройки скорости движения автомобиля RES/+ нажата и удержана, целевая скорость будет отрегулирована на шаг в 5 км/ч, увеличение будет регулироваться с шагом в 5 км/ч. По достижении желаемой скорости отпустите кнопку. Чтобы слегка увеличить скорость, пожалуйста, нажмите кнопку RES/+ единожды, целевая скорость будет увеличена на 1 км/ч.

 Если целевая скорость круиз-контроля увеличена длительным или кратким нажатием кнопки несколько раз, изменение целевой скорости круиз-контроля происходит быстрее фактической скорости автомобиля. При отпуске кнопки фактическая скорость автомобиля будет продолжать изменения, пока не достигнет заданной. ◀

Снижение скорости при активированном круиз-контроле

Если круиз-контроль уже активирован, а кнопка регулировки скорости и настройки скорости движения автомобиля SET/- нажата и удержана, целевая скорость будет отрегулирована на шаг в 5 км/ч, уменьшение будет регулироваться с шагом в 5 км/ч. По достижении желаемой скорости отпустите кнопку. Чтобы слегка снизить скорость, пожалуйста, нажмите кнопку SET/- единожды, целевая скорость будет снижена на 1 км/ч.

i Если целевая скорость круиз-контроля увеличена длительным или кратким нажатием кнопки несколько раз, изменение целевой скорости круиз-контроля происходит быстрее фактической скорости автомобиля. При отпускании кнопки фактическая скорость автомобиля будет продолжать изменения, пока не достигнет заданной. ◀

Обгон в режиме круиз-контроля

Можно увеличить скорость нажатием педали акселератора. При убирании ноги с педали акселератора автомобиль замедлится до установленной скорости круиз-контроля.

Использование круиз-контроля на уклоне

Работа системы круиз-контроля при движении на уклоне зависит от скорости движения автомобиля, нагрузки и крутизны уклона. При движении вверх на крутом уклоне, пожалуйста, нажмите педаль акселератора и не отпускайте для поддержания скорости. При спуске по крутому уклону, пожалуйста, нажмите педаль тормоза или переключитесь на пониженную передачу для поддержания скорости. При применении тормоза круиз-контроль отключается.

Выключение круиз-контроля

Существует три способа деактивации круиз-контроля:

- Слегка нажмите педаль тормоза, затем индикатор CRUISE поменяет зеленый цвет на серый, система круиз-контроля войдет в состояние готовности.
- Переключение на нейтральную передачу
- Нажмите кнопку CRUISE , чтобы отключить круиз-контроль. В этом случае скорость не будет восстановлена.

Очистка памяти скорости

Память установленной скорости может быть очищена путем выключения круиз-контроля или запуска переключателя.

1

2

3

4

5

6

7

8

Система удержания в полосе (LKA)*

Система удержания в полосе (LKA) осуществляет управление рулевым колесом вместо водителя через EPS и помогает водителю в удержании автомобиля в полосе.

LKA состоит из системы предупреждения об уходе из полосы, предотвращения ухода из полосы (LDP) и системы удержания в полосе (LKS). Она использует систему обнаружения разметки полосы на основании системы видеоизображений для измерения дистанции и ориентации автомобиля относительно правой и левой разметки полосы. Если автомобиль выходит за полосу, система выполнит активную коррекцию, устранив выход из полосы, или напомнит водителю о том, что необходимо вернуться в пределы полосы. Система подходит для применения на магистралях или схожих дорогах.



Датчики, используемые системой LKA:

1. Передняя камера

Функции

Контрольная лампа сигнализации о непреднамеренном уходе с занимаемой полосы (LDW)

Контрольная лампа сигнализации о непреднамеренном уходе с занимаемой полосы (LDW) уведомляет водителя, если происходит непреднамеренный уход с занимаемой полосы.

Это касается уже совершенных непреднамеренных уходов с занимаемой полосы и тех, которые предположительно произойдут.

Предотвращение выхода из занимаемой полосы (LDP)

С системой предотвращения выхода из занимаемой полосы (LDP): если автомобиль приближается к линии полосы и существует риск выхода, система будет выполнять активное управление контролем, чтобы вернуть автомобиль в полосу, применив усилие к рулевому колесу.

Система удержания в полосе (LKS)

Система удержания в полосе (LKS) будет активно управлять автомобилем, чтобы он оставался по центру полосы, применяя усилие на рулевое колесо. LKS может работать, только если распознаны обе разметки полосы.

 В следующих дорожных условиях LKA может снизить рабочие характеристики или не будет работать. Водитель должен соблюдать бдительность:

- Система LKA может оказать помощь водителю, но ее нельзя применять вместо водителя.
- Система LKA не применима на поворотах с малым радиусом разворота.
- Система LKA не применима на дорогах, где разметка не видна.
- Система LKA не применима на перекрестках.
- Система LKA не применима на дороге со следами от автомобилей (например, следы от шин автомобиля).

- Система LKA не применима в области дороги, где меняется количество полос.
- LKA может распознать конструкцию на краю дороги (например, стену, ограждение, обочину, траву, зеленую зону, стык асфальта) как разметку полосы для выполнения удержания в полосе. Таким образом, автомобиль будет двигаться по отклоненной линии.
- Система LKA не применима на дороге с ухабами, на приподнятых дорогах или на неровных дорогах.
- Система LKA не может распознавать дорожные знаки (конус), поэтому она не применима на дорогах, где выполняются дорожные работы.
- Система LKA не применима на узких дорогах. ◀

Активация режима

Водитель может выбрать включение данной функции в интерфейсе настроек на комбинации приборов.



Водитель может включить функцию LKA в интерфейсе настроек мультимедийной системы.



Выбор функции

Водитель может выбрать «Только предупреждение» в интерфейсе настроек комбинации приборов, затем включить только LDW.



Водитель может выбрать «Слабая помощь» в интерфейсе настроек комбинации приборов, затем включить LDP и LDW.

1

2

3

4

5

6

7

8



Водитель может выбрать «Сильная помощь» в интерфейсе настроек комбинации приборов, затем включить LKS и LDW.

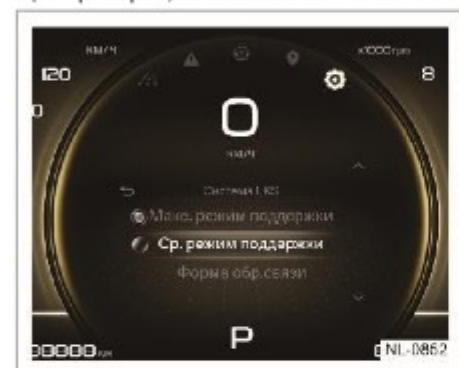

Водитель может выбрать способ предупреждения в интерфейсе настроек на комбинации приборов.



- Звук: зуммер раздается для уведомления водителя.

- Вибрация: рулевое колесо вибрирует для уведомления водителя.

 Система LKA помогает водителю удерживать автомобиль в полосе и не может полностью заменить действия водителя. Поэтому водитель должен выполнять управление автомобилем и нести полную ответственность за него. ◀

Экраны LDA

 Отображаемый изгиб дорожной разметки может быть неточным ввиду ограничения рабочих характеристик датчика, например прямая дорога может быть распознана как поворот. ◀

Рабочие состояния системы LKA отображаются на комбинации приборов.



Если LKA и LDW вкл., значок LKA 1 загорается зеленым; если LDW или LKA неисправна, значок LKA 1 загорается красным. Если LKA не активирована, разметка 2 становится серой.

Если LKA не работает, разметка 2 становится белой.

Если LKA выдает аварийный сигнал, разметка 2 становится красной.

Если LKA работает, разметка 2 становится синей.

☒ Функция удержания в полосе работает только при наличии отчетливых, стандартных линий разметки. При несоблюдении этих требований функция не будет работать стабильно. ◀

☒ Если полоса слишком широкая, или если на нее нанесена только одна разметка, функция не будет работать исправно. ◀

☒ Если скорость движения автомобиля превышает 120 км/ч, функция удержания в полосе будет нестабильна. ◀

Уведомление об отпуске рулевого колеса



Одно из предварительных условий для нормального функционирования системы LKS — водитель должен удерживать рулевое колесо обеими руками. Система LKS будет непрерывно это отслеживать, и если длительное время не держать руками рулевое колесо (больше заданного значения), на комбинации приборов будет отображено напоминание об отсутствии рук на рулевом колесе и о необходимости удержания рулевого колеса руками. Если водитель не берет на себя полное управление автомобилем длительное время, функция будет остановлена.

Функция информирования об ограничении скоростного режима (SLIF)*

Функция информирования об ограничении скоростного режима (SLIF) распознает знаки ограничения скорости посредством фронтальной камеры и информирует водителя о текущем ограничении скорости через комбинацию приборов в режиме реального времени. Если автомобиль движется со скоростью выше указанного ограничения, система выдаст аварийный сигнал немедленно, чтобы помочь водителю двигаться с соблюдением правил дорожного движения.



Датчики, используемые системой SLIF:

1. Передняя камера

1

2

3

4

5

6

7

8

Активация режима

Водитель может выбрать включение данной функции в интерфейсе настроек на комбинации приборов.



Водитель может включить функцию SLIF в интерфейсе настроек мультимедийной системы.



Изображения знаков ограничения скорости

Знак ограничения скорости: отображает нормативное ограничение скорости при прохождении знака ограничения скорости, изображение пропадает при прохождении определенного расстояния. Камера фиксации нарушения скоростного режима: отображает нормативное ограничение скорости на расстоянии 700 м (скоростная магистраль) / 300 м (магистраль) от расположения камеры после ее обнаружения.

Знак ограничения скорости согласно Венской конвенции

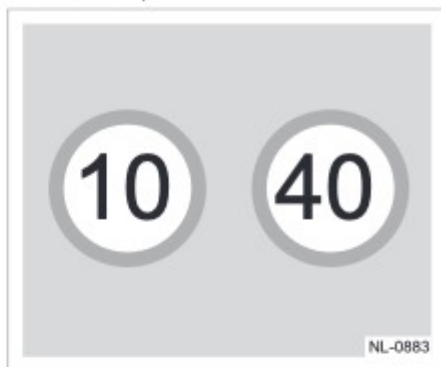

Знак ограничения скорости не по Венской конвенции

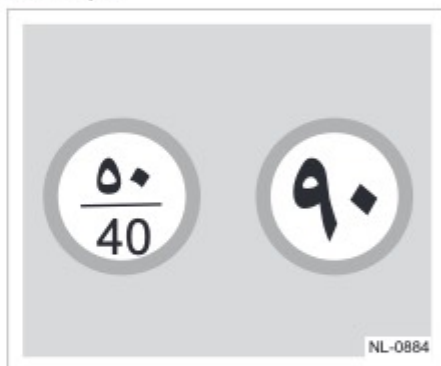

▶ Функция SLIF работает только для знаков согласно Венской конвенции. Идентификационная табличка, которая не отвечает требованиям Конвенции, не может быть идентифицирована. ◀

▶ Функция SLIF не эффективна при идентификации ограничения скорости свыше 120 км/ч. ◀

Сигнализатор превышения скорости

Если сигнализатор превышения скорости отмечен флажком: будет единожды выдан сигнал предупреждения о превышении скорости, если скорость на комбинации приборов будет превышать разрешенную

на 5 км/ч, будет 3 раза мигать значок превышения скорости и один раз прозвучит звуковой сигнал; если сигнализатор превышения скорости не отмечен флажком, предупреждающий сигнал о превышении скорости будет представлен только мигающим значком превышения скорости (3 мигания).

 SLIF — это только информационная система об ограничении скорости. Водитель должен выполнять активное управление скоростью движения автомобиля. Поле обзора передней камеры не должно быть заблокировано загрязнениями и не должно быть подвержено воздействию интенсивного света. В случае кратковременной блокировки и прямых световых помех функция может быть восстановлена автоматически; однако длительное блокирование и прямые световые помехи отключат эту функцию, и в этом случае, пожалуйста, отвезите автомобиль в центр технического обслуживания для проверки.

Если знак ограничения скорости нечеткий, искаженный, повернут или полностью накрыт, камера может не распознать его точно или вообще не распознает. Знак ограничения нагрузки, который отвечает требованиям по размеру по национальному стандарту, может быть ошибочно распознан как знак ограничения скорости. ◀

Напоминание об усталости водителя*

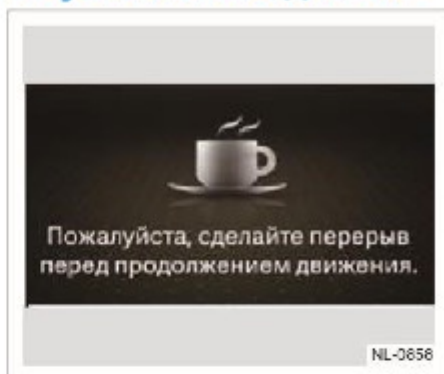

Если общее время движения превышает 3 часа, на комбинации приборов будет отображено сообщение «Пожалуйста, отдохните», звуковой сигнал прозвучит один раз для напоминания водителю о безопасности вождения автомобиля.

1

2

3

4

5

6

7

8

Система интеллектуального управления дальним светом фар (IHBC)*

Система интеллектуального управления дальним светом фар (IHBC) осуществляет автоматическое переключение между ближним и дальним светом фар в темное время суток. Она использует камеру над лобовым стеклом для обнаружения источника света и автоматически выполняет переключение между дальним и ближним светом фар в зависимости от наличия встречных автомобилей, попутно движущихся автомобилей и освещенности окружающей среды. В обычных условиях система IHBC автоматически выполняет переключение дальнего света фар на ближний при обнаружении света фар встречных автомобилей, габаритных огней попутно движущихся автомобилей или других источников света, чтобы избежать воздействия слепящего дальнего света фар на других участников дорожного движения. Если встречные автомобили проехали, опережение завершено и вокруг нет источников освещения окружающей среды, система IHBC автоматически выполнит переключение с ближнего света фар на дальний.



Датчики, используемые IHBC:

1. Передняя камера

Включение и активация

1. Комбинированный переключатель освещения после перемещения в положение $\equiv \square$, будет автоматически возвращен в положение AUTO.



2. После автоматического включения фар в темное время суток система IHBC будет активирована автоматически, соответствующий индикатор на комбинации приборов станет белым. $\equiv \square$
3. Чтобы выключить систему IHBC, переместите комбинированный переключатель управления освещением снова в положение $\equiv \square$ и позвольте переключателю вернуться в положение AUTO автоматически.

Если система активирована, IHBC включит дальний свет фар при соблюдении следующих условий:

1. Скорость движения автомобиля равна 40 км и более.
2. Не обнаружено соответствующих участников дорожного движения или других источников света.

Система IHBC включит ближний свет фар при соблюдении следующих условий:

1. Скорость движения автомобиля ≤ 25 км/ч.
2. Обнаружены соответствующие участники дорожного движения или другие источники света.

☐ После включения дальнего света с помощью функции системы IHBC система будет поддерживать включенное состояние дальнего света фар, если скорость движения автомобиля находится в диапазоне 25–40 км/ч. При обнаружении источника света система IHBC выполнит переключение на ближний свет фар. ◀

☐ Если высота фонарного столба большая, камера не сможет его распознать, что приведет к тому, что функция IHBC включит дальний свет ошибочно. Пожалуйста, при движении в городе пользуйтесь ближним светом фар. ◀

Экраны

Если функция IHBC активирована для управления включением дальнего/ближнего света фар, индикатор загорится белым. Если система IHBC неисправна, индикатор загорится красным. Ⓜ

⚠ Если водитель включит дальний свет фар с помощью рычага управления световыми приборами, то это действие будет иметь преимущество над действиями системы IHBC. ◀

⚠ IHBC — это функция помощи в управлении световыми приборами. Рекомендовано использовать ее при движении по скоростным автомагистралям. Данную функцию нельзя использовать вместо водителя. Водитель всегда должен соблюдать правила дорожного движения и активно управлять переключением ближнего/дальнего света фар в зависимости от изменений в окружающей среде.

Погрузка

Карман для бумаг на спинке сиденья

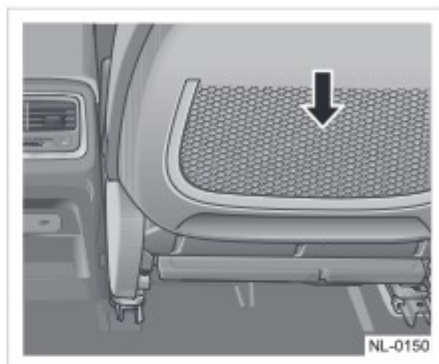

Карман для бумаг находится на задней стороне спинки переднего сиденья и используется для хранения бумаг, карт и других мелких вещей.

☐ В карман для бумаг можно положить только легкие предметы, тяжелые и острые предметы хранить там запрещено. Не размещайте никакие предметы с острыми углами или краями в кармане для дорожной карты. В противном случае он будет поврежден.

Защитный экран для багажа

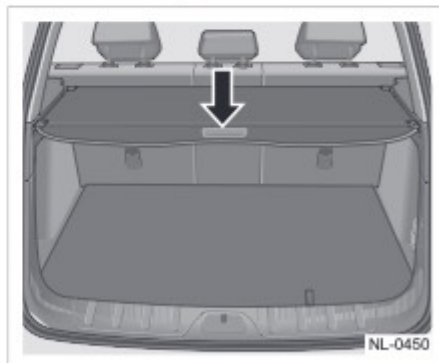

Чтобы открыть защитный экран для багажа, потяните ручку вверх, раскройте защитный экран и пристегните фиксаторы

1

2

3

4

5

6

7

8

с обеих сторон в соответствующих отверстиях в боковой стенке. Чтобы задвинуть защитный экран, выполните процедуру, обратную процедуре открытия.

 Не размещайте никакие объекты на защитном экране во избежание травм. ◀

Багажник

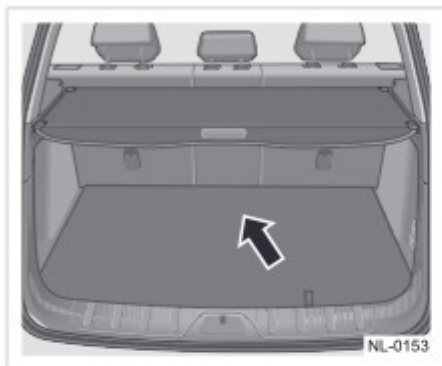

Его можно применять для загрузки объектов большего размера и большего веса.

 Не оставляйте животных в багажнике. ◀

Погрузка тяжелых предметов

 Если вес груза на автомобиле превышает его грузоподъемность или распределен неравномерно, маневренность автомобиля серьезно пострадает и ухудшится безопасность движения. Багаж, находящийся в зоне погрузки, в случае аварии или при экстренном торможении может сместиться. Принимая это во внимание, постарайтесь класть объекты в низком положении в переднюю часть, как можно ближе к спинке заднего сиденья. ◀

Погрузка высоких предметов

При погрузке высоких объектов в автомобиль: объекты не должны быть выше багажника, всегда крепите их на автомобиле для обеспечения Вашей безопасности.

Погрузка больших предметов

При погрузке больших предметов длина предмета не должна превышать длину багажника, и всегда закрепляйте их на автомобиле для обеспечения безопасности движения.

Рейлинги на крыше

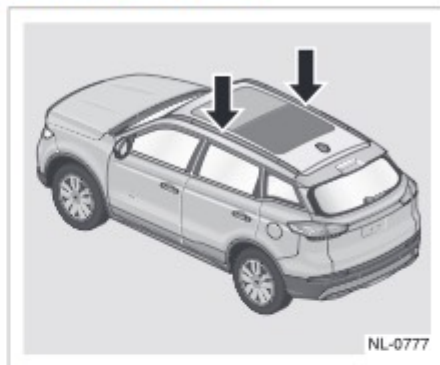

Рейлинги на крыше находятся справа и слева.

 Рейлинги крыши используются только в качестве декоративного элемента кузова автомобиля и не предназначены для размещения и перевозки багажа и груза. ◀

Устройство аварийной сигнализации

Аварийная световая сигнализация

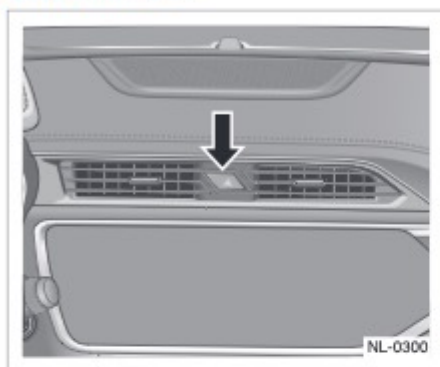

Необходимо нажать аварийную световую сигнализацию, когда нужно припарковать автомобиль в случае возникновения проблем. В это время индикатор на кнопке и указатели поворота будут мигать, чтобы предупредить других людей. Для выключения аварийной сигнализации повторно нажмите на выключатель.

Знак аварийной остановки

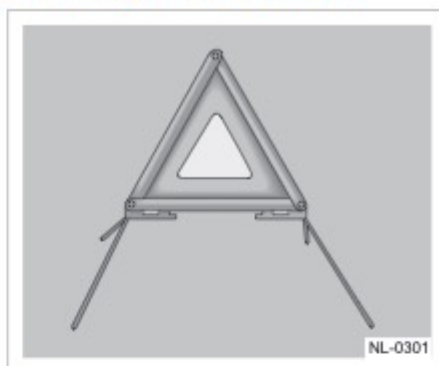

Знак аварийной остановки находится в багажном отделении. Знак аварийной остановки должен быть выставлен на дороге в соответствии с действующими требованиями правил дорожного движения.

1

2

3

4

5

6

7

8

Система вызова экстренных оперативных служб (ЭРА-ГЛОНАСС)

В состав системы вызова экстренных оперативных служб входят бортовой контроллер, спутниковая навигационная система GLONASS/GPS, диспетчерский центр ЭРА-ГЛОНАСС, центр обработки вызовов системы 112 и аварийно-спасательная служба. При попадании в аварию бортовой контроллер загрузит собранную с датчиков информацию, широту и долготу системы на публичный центр реагирования и создаст голосовой звонок. Центр реагирования свяжется с пассажирами автомобиля, проанализирует полученную информацию, сделает выводы о причинах происшествия и передаст сведения спасателям.



NL-0743

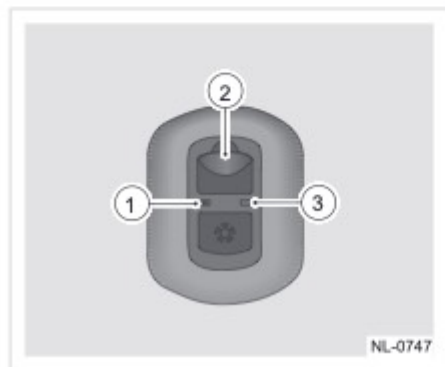

NL-0747

1. Микрофон для осуществления экстренного вызова
2. Кнопка SOS
3. Индикатор SOS

Система оповещения служб экстренного реагирования

Включение системы

Система оповещения служб экстренного реагирования может быть активирована двумя способами.

При получении сигнала столкновения автомобиля контроллер автоматически активирует систему оповещения.

Нажмите кнопку SOS, чтобы активировать систему оповещения вручную.

Выключение системы

После получения ответа на экстренный вызов его нельзя отменить. Экстренный вызов можно отменить только до того, как на него ответили, нажав кнопку SOS.

▶ В области с плохой связью (мост, холм или тоннель) звонок или сообщение экстренной системы может прерваться. ◀

▶ Бортовой контроллер системы оповещения служб экстренного реагирования включает запасные элементы питания. Если запасные элементы питания пришли в негодность, необходимо связаться с поставщиком для устранения проблемы. ◀

▶ Если индикатор SOS включен, пожалуйста, обратитесь в авторизованный сервисный центр Belgee для проверки и ремонта как можно скорее. В экстренной ситуации система не сможет работать должным образом.

Индикатор SOS

Индикатор SOS показывает текущий статус системы и состояние запасных элементов питания. Обратите внимание на индикатор SOS и соответствующее сообщение. Пользуйтесь системой оповещения служб экстренного реагирования.

Состояние	Подсветка кнопки SOS (белая/красная)	Светодиод
Запуск	Белый	Красного цвета в течение 5 секунд, мигает зеленым цветом
Стандартный режим ВКЛ	Белый	Ярко-зеленый или желтый
Неисправность	Белый	Ярко-красный
Установка голосового вызова	Красный	Ярко-зеленый или желтый
Напряжение вспомогательной аккумуляторной батареи ниже заданного значения	Красный	Мигает желтым цветом
Нет сигнала позиционирования	Красный	Ярко-желтый

1

2

3

4

5

6

7

8

Запуск двигателя от внешнего источника питания

Запуск двигателя автомобиля от внешнего источника питания

Если заряд аккумуляторной батареи полностью израсходован, можно попытаться запустить автомобиль с помощью аккумуляторной батареи другого автомобиля и соответствующих кабелей. Для обеспечения безопасности соблюдайте следующие рекомендации.

⚠ Работа с аккумуляторной батареей может представлять опасность. Ниже перечислены основные факторы опасности:

- Кислотный электролит, который содержится в аккумуляторной батарее, может причинить ожоги.
- Газ, выделяемый аккумуляторной батареей, может взорваться или загореться.
- Электрический разряд аккумуляторной батареи может вызвать ожоги.

Если не соблюдать предписанный порядок действий, возможно получение травм.

⚠ Пренебрежение этими рекомендациями может привести к серьезному повреждению автомобиля. Расходы на ремонт не будут возмещены в рамках гарантийного обслуживания. Не следует толкать или буксировать автомобиль для запуска двигателя: такие действия могут привести к повреждению автомобиля.

⚠ Использование открытого огня рядом с аккумуляторной батареей может привести к взрыву газа, находящегося внутри нее. Известны случаи, когда в подобных ситуациях люди получали травмы и теряли зрение. В условиях недостаточной освещенности следует пользоваться фонариком. Кислотный электролит, который содержится в аккумуляторной бата-

рее, может причинить ожоги. Не допускайте попадания кислоты на кожу. Если кислота попала на кожу или в глаза, промойте пораженный участок водой и незамедлительно обратитесь за медицинской помощью. ◀

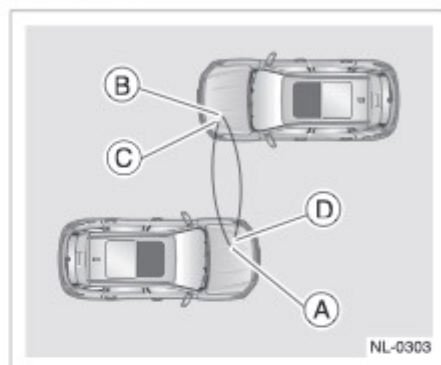

1. Выключите зажигание, все приборы освещения и электрооборудование, кроме аварийной световой сигнализации на обоих автомобилях (при наличии).
2. Подсоедините один конец красного положительного кабеля (+) к положительному выводу (A) аккумуляторной батареи автомобиля, двигатель которого необходимо запустить.
3. Не допускайте соприкосновения другого конца красного положительного кабеля (+) с металлом. Подсоедините другой конец кабеля к положительному выводу (+) заряженной аккумуляторной батареи (B).
4. Подсоедините один конец черного отрицательного кабеля (-) к отрицательному выводу заряженной аккумуляторной батареи (C). Прежде чем перейти к следующему шагу, убедитесь, что другой конец кабеля ничего не касается. Не подсоединяйте другой конец отрицательного (-) кабеля к разряженной аккумуляторной батарее, а подсоедините его к неокрашенной металлической части двигателя автомобиля с разряженной аккумуляторной батареей.

5. Подсоедините другой конец отрицательного (-) кабеля к неокрашенному металлическому участку (D) двигателя на том автомобиле, аккумуляторная батарея которого разряжена. При этом прокладывайте кабель так, чтобы он не соприкасался с подвижными деталями двигателя и аккумуляторной батареей.
6. Запустите двигатель автомобиля с заряженной аккумуляторной батареей и оставьте его работать на холостом ходу в течение как минимум четырех минут.
7. Попробуйте запустить двигатель автомобиля с разряженной батареей. Если после нескольких попыток запустить двигатель не удалось, возможно, автомобиль нуждается в ремонте.

 Нарушение порядка подсоединения или отсоединения кабелей может привести к короткому замыканию и повреждению обоих автомобилей. На устранение повреждений, вызванных подобными действиями, действие гарантии не распространяется. Необходимо строго соблюдать порядок подсоединения и отсоединения кабелей, а также следить, чтобы кабели не соприкасались между собой и с другими металлическими деталями. ◀

Порядок отсоединения кабелей, используемых для запуска двигателя от внешнего источника питания:

1. Отсоедините черный отрицательный кабель (-) на автомобиле с разряженной аккумуляторной батареей.
2. Отсоедините черный отрицательный кабель (-) на автомобиле с заряженной аккумуляторной батареей.
3. Отсоедините красный положительный кабель (+) на автомобиле с разряженной аккумуляторной батареей.
4. Отсоедините красный положительный кабель (+) на автомобиле с заряженной аккумуляторной батареей.

1

2

3

4

5

6

7

8

Буксировка автомобиля

При проведении любых операций по буксировке следует использовать страховочные цепи и соблюдать требования местного, регионального и национального законодательства. Соприкасающиеся с дорожной поверхностью колеса должны быть в исправном состоянии. Если они повреждены, необходимо использовать буксировочную тележку.

Буксировка (4WD)*

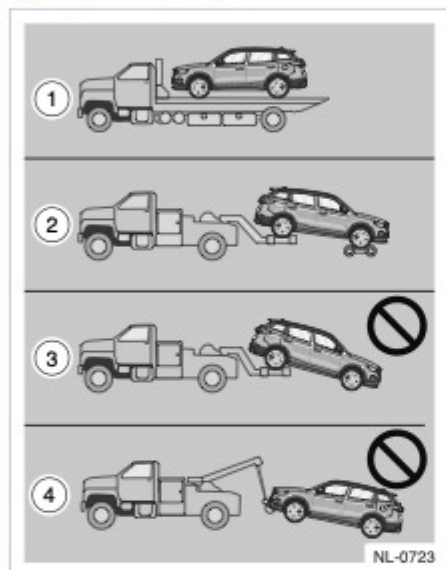

1. Рекомендуется разместить автомобиль на грузовую платформу.
2. Рекомендуется поднять задние колеса автомобиля и разместить передние колеса на буксировочную тележку (не на уровне земли).
3. Запрещено буксировать автомобиль так, чтобы передние колеса вращались в обратном направлении.
4. Запрещено поднимать кузов/шасси вместо колес.

Меры предосторожности при буксировке (4WD)*



 Предупреждающий знак «Автомобиль с полным приводом. Буксировка на двух колесах запрещена» размещен на внутренней стороне солнцезащитного козырька с водительской стороны. ◀

Рекомендации по буксировке

1. При использовании гибкой сцепки (например, буксировочного троса) расстояние между тягачом и буксируемым автомобилем должно составлять от 4 до 10 м. Для буксировки автомобиля с неисправной тормозной системой необходимо использовать жесткую сцепку (например, жесткую буксирную балку).
2. Необходимо включить аварийную световую сигнализацию как на тягаче, так и на буксируемом автомобиле.
3. Если буксируемый автомобиль оснащен автоматической коробкой передач, необходимо обратить внимание на следующие моменты:
 - Переведите рычаг селектора в нейтральное положение (N).
 - При буксировке не превышайте скорость движения 50 км/ч.
 - Расстояние буксировки не должно превышать 50 км.

⚠ При использовании эвакуатора допускается только подъем передних колес буксируемого автомобиля. Запрещается буксировать автомобиль с автоматической коробкой передач за заднюю часть, когда его передние колеса касаются земли. Это может привести к серьезному повреждению коробки передач.

⚠ В следующих случаях буксировка автомобиля запрещена. Для транспортировки необходимо использовать автомобиль-эвакуатор или грузовой автомобиль с платформой.

Вследствие какого-либо повреждения отсутствует рабочая жидкость в коробке передач автомобиля.

Если расстояние буксировки автомобиля с автоматической коробкой передач превышает 50 км.

▶ Если автомобиль оснащен системой полного привода и при этом имеет место серьезная неисправность полного привода, пожалуйста, буксируйте автомобиль в авторизованный сервисный центр **Belgee** так, чтобы четыре колеса не касались земли. Запрещено буксировать автомобиль при касании земли любого из колес. В противном случае система полного привода будет повреждена.

Буксировочная проушина

Буксировочная проушина входит в комплект инструмента, который хранится в багажнике автомобиля. Она используется для буксировки автомобиля при его неисправности.

При использовании буксировочной проушины обязательно следуйте инструкциям «Меры предосторожности при использовании буксировочной проушины» и «Буксировка неисправного автомобиля» в данной главе.

Автомобиль оснащен фиксированной буксировочной проушиной спереди и съемной буксировочной проушиной сзади.

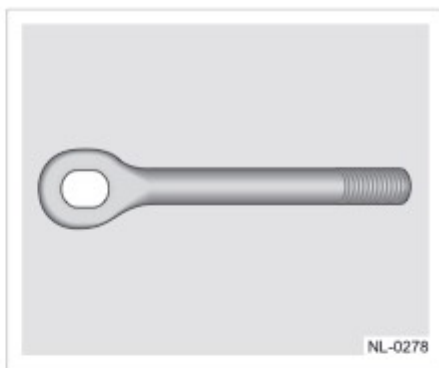

Меры предосторожности при использовании буксировочной проушины

- Убедитесь в том, что буксировочная проушина крепко и надежно ввинчена в монтажное отверстие.
- Рекомендовано использовать одобренный буксировочный трос или буксирную тягу.
- Не используйте буксировочную проушину для буксировки автомобиля на грузовой платформе эвакуатора.
- Не используйте буксировочную проушину для извлечения автомобиля при застревании.

⚠ Соблюдайте безопасную дистанцию при использовании буксировочной проушины для буксировки.

- Не используйте буксировочную таль вместе с проушиной. Таль может сломаться, что приведет к серьезным травмам или летальному исходу.
- Не используйте буксировочный ремень вместе с проушиной. Ремень может сломаться, что приведет к серьезным травмам или летальному исходу.
- Несоблюдение инструкций касательно буксировочной проушины может привести к поломке компонентов, вызвав серьезные травмы или летальный исход.

1

2

3

4

5

6

7

8

 Буксировочная проушина не должна применяться в иных целях, кроме буксирования по дороге.

- Всегда используйте приспособления, которые отвечают нормам дорожного движения (например, жесткая буксирная сцепка или трос для буксировки) в комбинации с буксировочной проушиной для буксирования автомобиля на ближайшую станцию технического обслуживания.
- Не используйте буксировочную проушину для буксировки автомобиля на автомагистрали с препятствиями или по другим дорогам.
- При использовании буксирующего автомобиля для буксировки удерживайте буксирующее транспортное средство и буксируемый автомобиль на одной центральной линии, насколько это возможно. Несоблюдение инструкций, описанных выше, может привести к повреждению автомобиля. ◀

Передняя буксировочная проушина

Крепление передней буксировочной петли приварено к кузову перед передним бампером с правой стороны.



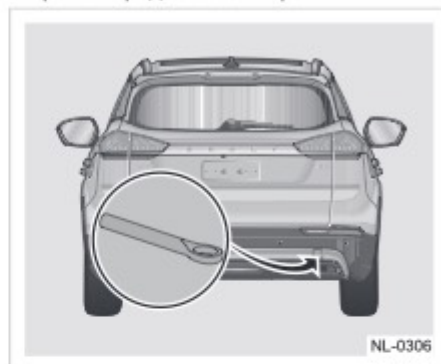

Установка задней буксировочной проушины

Монтажное отверстие для задней буксировочной проушины находится на правой стороне переднего бампера.



Буксировочная проушина входит в комплект инструмента, который хранится в багажнике автомобиля. При установке задней буксировочной проушины нажмите буксировочную крышку, чтобы открыть вручную, вкрутите буксировочную проушину в отверстие с резьбой буксировочного крюка и убедитесь в том, что буксировочная проушина полностью затянута.

 Если автомобиль неисправен или произошло ДТП, разрешено буксировать Ваш автомобиль с помощью передней/задней проушины. Никогда не используйте буксировочную проушину для буксировки других автомобилей, особенно прицепов. ◀

 При буксировке Вашего автомобиля необходимо двигаться медленно; в противном случае чрезмерное усилие при буксировке будет воздействовать на автомобиль, что приведет к его повреждению. ◀

Замена шин

Припаркуйте автомобиль на плоской поверхности, где он не будет создавать препятствия движению и где будет безопасно выполнение замены колеса.

Перед заменой колеса в экстренной ситуации сначала включите аварийную световую сигнализацию и разместите знак аварийной остановки на соответствующем расстоянии в зависимости от дорожных условий во избежание дорожно-транспортного происшествия. ◀

Извлечение запасного колеса и инструментов

Домкрат и инструменты

Домкрат и инструменты находятся в наборе водителя под подкладкой в багажном отделении или под передним сиденьем.

 Пожалуйста, используйте специальный домкрат, который поставляется вместе с автомобилем. Запрещено использование других, несоответствующих домкратов. В противном случае автомобиль может упасть ввиду несоответствующего качества, что приведет к травмам или повреждениям автомобиля.

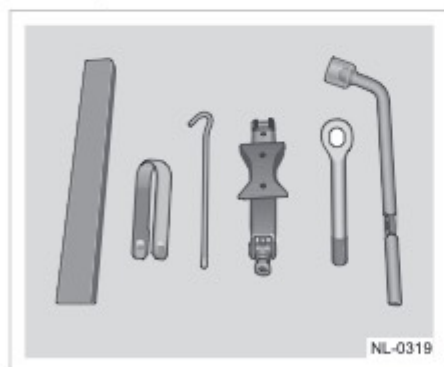

Запасное колесо

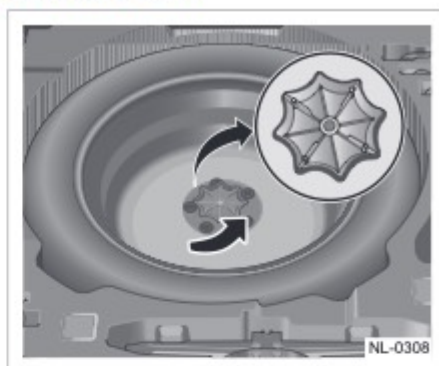

Запасное колесо находится под ящиком для инструментов в багажном отделении. Откройте поддон багажного отделения, повесьте рукоятку поддона на водоотводящий желоб, извлеките ящик для инструментов, ослабьте фиксирующую рукоятку запасного колеса и снимите запасное колесо.

 Запасное колесо, присутствующее в данном автомобиле, — это небольшое запасное колесо типа T. После установки запасного колеса, пожалуйста, держите скорость движения автомобиля в пределах 80 км/ч. Отправьтесь в авторизованный сервисный центр **Belged** за замены на новое колесо как можно скорее. ◀

Снятие спущенной шины и установка запасной

1. Прежде чем выполнять следующие действия, проверьте соблюдение условий безопасности.
2. Извлеките съемник для колпачков гаек из ящика для инструментов. Ухватите колпачок колесной гайки съемником для колпачков колесных гаек, как показано на рисунке, потяните колпачок наружу.

1

2

3

4

5

6

7

8

- Установите на колесную гайку баллонный ключ и поверните его против часовой стрелки. Поочередно ослабьте все колесные гайки примерно на один оборот, но не отворачивайте их полностью.

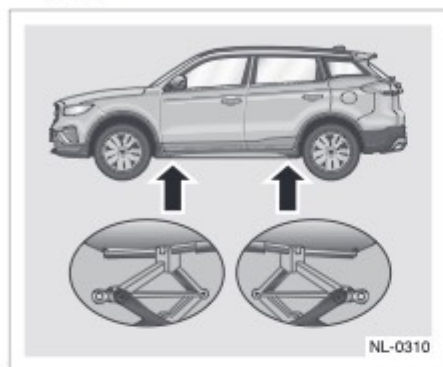

- Разместите опорную площадку рычажного домкрата. При необходимости отрегулируйте ее до нужной высоты под точкой подъема, как показано на рисунке.

⚠ Автомобиль может получить повреждения или перевернуться, если опорное положение домкрата будет неправильным. Чтобы исключить травмы и повреждение автомобиля, перед началом подъема следует установить опорную площадку домкрата в надлежащее положение. ◀

⚠ Домкрат должен располагаться на твердой и ровной дороге, запрещено размещать под автомобилем камни и кирпичи. ◀

⚠ Работать под автомобилем, который поднят домкратом, чрезвычайно опасно. Соскальзывание автомобиля с домкрата может привести к тяжелой травме и даже смерти. Ни в коем случае не работайте под автомобилем, который удерживается в поднятом положении только домкратом. ◀

⚠ Чрезвычайно опасно выполнять ремонт или техническое обслуживание под автомобилем, который удерживается в поднятом положении только домкратом, без страховочного оборудования и надлежащей подготовки. Домкрат, прилагаемый к автомобилю, можно использовать только для замены колес. Если домкрат используется для других целей, при падении автомобиля с домкрата возможно причинение тяжелых и даже смертельных травм исполнителю работ или прочим лицам. ◀

⚠ Во время подъема домкратом в автомобиле никого не должно быть. ◀

- Установите стержень домкрата: протяните один конец стержня через квадратное отверстие на ручке баллонного ключа в качестве рычага домкрата.

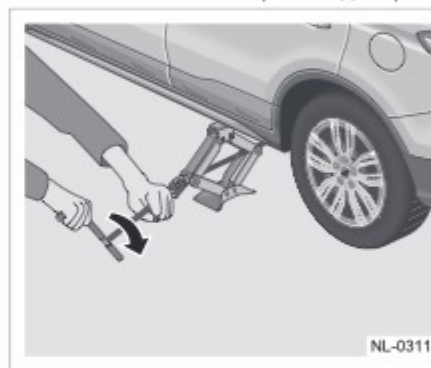

- Вращая рукоятку домкрата по часовой стрелке, как показано на рисунке, поднимите автомобиль на высоту, достаточную для установки запасного колеса.
- Отверните все колесные гайки.
- Снимите колесо с поврежденной шиной.
- Очистите колесные шпильки, монтажные поверхности и запасное колесо от ржавчины и грязи.

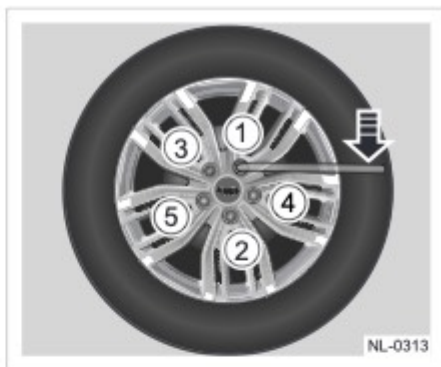
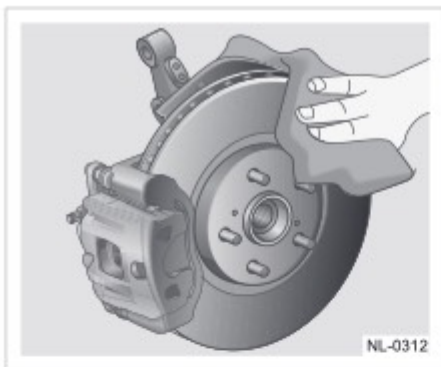

! Наличие ржавчины и грязи на колесе или соединительных деталях колеса через некоторое время может привести к ослаблению колесных гаек. Колесо может отсоединиться, что приведет к дорожно-транспортному происшествию. Выполняя замену колеса, очистите сопрягаемые поверхности колеса и ступицы от ржавчины и загрязнений. В экстренной ситуации можно выполнить очистку тканью или салфеткой. При необходимости полностью удалите ржавчину и загрязнения скребком или стальной проволочной щеткой. ◀

10. Установите запасное колесо.
11. Установите колесные гайки на место. Заворачивайте каждую гайку в диагональной последовательности по часовой стрелке баллонным ключом так, чтобы прижать колесный диск к ступице.
12. Вращая рукоятку домкрата против часовой стрелки, опустите автомобиль.

! Запрещается наносить на болты и гайки моторное или смазочное масло, поскольку это приведет к их ослаблению. В результате колесо может отсоединиться, что приведет к дорожно-транспортному происшествию. ◀

13. Затяните колесные гайки в крестообразном порядке, как показано на рисунке.
14. Полностью опустите домкрат и извлеките его из-под автомобиля.
15. Затяните колесные гайки баллонным ключом.
16. Установка колпачок колесных гаек.
17. При необходимости установите декоративный колпак на колесо.

! Если повреждено переднее колесо, не следует заменять его запасным. Для обеспечения безопасности движения переставьте исправное заднее колесо на место неисправного переднего, а на место заднего колеса установите запасное. ◀

Хранение спущенной шины, запасной шины и бортового инструмента

Поместите колесо с поврежденной шиной или запасное колесо в нишу для запасного колеса в багажном отделении, уложив его внутренней стороной вверх. Затем поместите на запасное колесо комплект автомобильных инструментов. Плотнo затяните рукоятку. Поместите домкрат и другие инструменты в сумку для инструментов и закрепите их должным образом.

1

2

3

4

5

6

7

8

Замена предохранителя

Предохранители защищают цепи электроприборов от перегрузки по току, что позволяет предотвратить повреждение бортового электрооборудования. Перегорание предохранителя указывает на то, что защищаемая этим предохранителем цепь неисправна и не работает должным образом. Если предполагается, что предохранитель перегорел, следует извлечь его из блока предохранителей и проверить, не перегорела ли металлическая проволока внутри предохранителя.

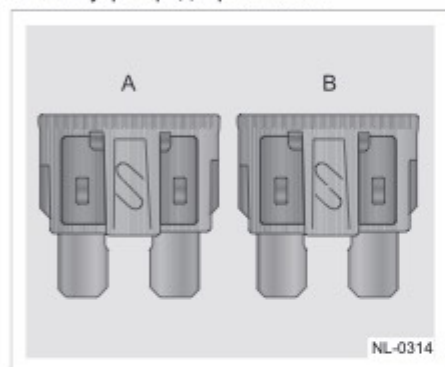

A — исправный предохранитель
B — перегоревший предохранитель

Расположение и обозначение предохранителей

Предохранители находятся в блоке предохранителей, расположенном в левой части моторного отсека и на левой стороне приборной панели. Существуют предохранители двух разных типов.

1. Пластинчатый плавкий предохранитель: сравнительно тонкий, вставного типа; допустимый ток цепи составляет 5–25 А.
2. Тугоплавкий предохранитель: прямоугольный, вставного типа; допустимый ток цепи 20–60 А.

Цвет обозначает номинальный ток предохранителя. Значение номинального тока также указано на предохранителе.

 Не пытайтесь ремонтировать перегоревшие предохранители. Не устанавливайте предохранители другого цвета или другого номинального тока. Это может привести к повреждению бортовой сети автомобиля или возгоранию из-за перегрузки электропроводки. ◀

Блок предохранителей моторного отсека

1. Откройте капот двигателя.

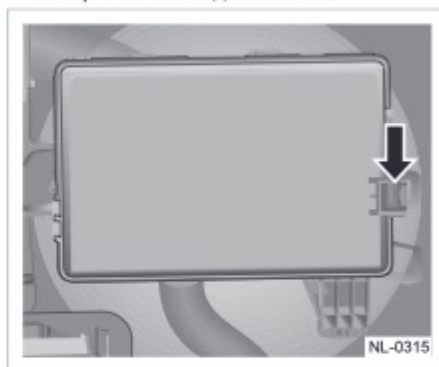

2. Для проверки предохранителя ослабьте боковой фиксированный язычок замка, показанный на рисунке, и снимите крышку блока предохранителей.

 Попадание жидкости на электрические компоненты автомобиля может привести к их повреждению. Все электроприборы должны быть защищены крышками. ◀

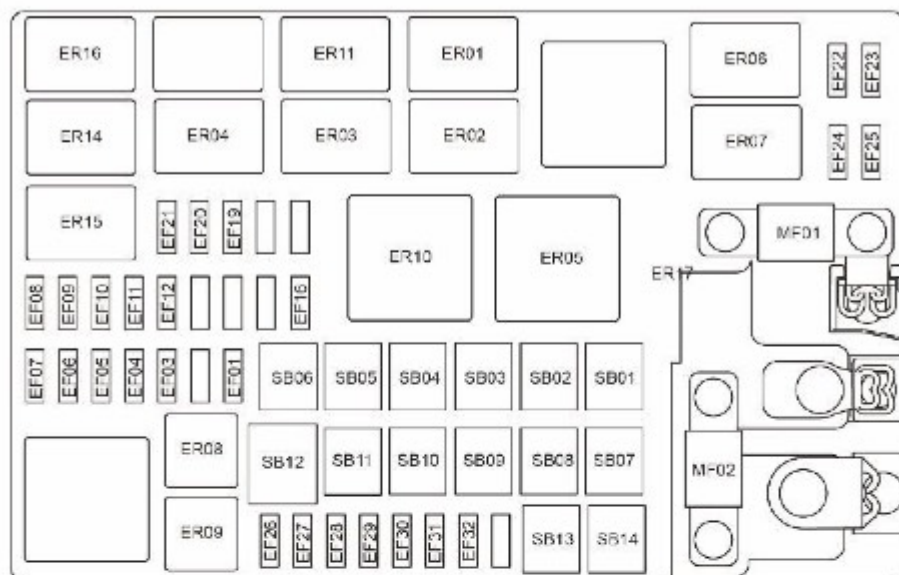

NL-C316

№ предохра- нителя	Описание	Сила тока	Примеча- ние
MF01	Предохранитель электрического усилителя руля	80 А	-
MF02	Предохранитель генератора	150 А	-
SB01	Предохранитель ACC&IG1	50 А	-
SB02	Предохранитель ABS1	60 А	-
SB03	Предохранитель ABS2	40 А	-
SB04	Предохранитель DCT1	30 А	Резерв
SB05	Предохранитель положительной клеммы аккумуляторной батареи IP_BOX	60 А	-
SB06	Предохранитель DCT2	30 А	Резерв
SB07	Предохранитель электрического привода регулировки сиденья	30 А	-
SB08	Пусковой предохранитель	30 А	-
SB09	Предохранитель вентилятора	40 А	-
SB10	Предохранитель системы обогрева стекол и зеркал	20 А	-

№ предохранителя	Описание	Сила тока	Примечание
SB11	Предохранитель цепи IG2	40 А	-
SB13	Предохранитель охлаждающего вентилятора	60 А / 80 А	-
SB14	Предохранитель питания системы обогрева	25 А	-
EF01	Предохранитель DCT3/ACM1	30/15 А	-
EF02	Предохранитель DCT4/ACM1	30/15 А	-
EF03	Предохранитель блока EMS	10 А	-
EF04	Предохранитель IBS	5 А	-
EF05	Предохранитель топливного насоса	20 А	-
EF06	Предохранитель TCU/ECS	15 А / 30 А	-
EF07	Предохранитель выключателя стоп-сигналов	10 А	-
EF08	Предохранитель ENG SNR	15 А	-
EF09	Предохранитель блока EMS	30 А	-
EF10	Предохранитель ENG VALVE B+	10 А	-
EF11	Предохранитель катушки зажигания	15 А	-
EF12	Предохранитель кислородного датчика	15 А	-
EF16	Предохранитель ST F/D	5 А	-
EF19	Предохранитель подогрева заднего сиденья	15 А	-
EF20	Предохранитель обогрева лобового стекла	10 А	-
EF21	Предохранитель обогрева зеркал заднего вида	10 А	-
EF22	Предохранитель правой фары ближнего света	10 А	-
EF23	Предохранитель левой лампы подсветки	10 А	-
EF24	Предохранитель фары дальнего света	10 А	-
EF25	Предохранитель правой фары дальнего света	10 А	-
EF26	Предохранитель компрессора кондиционера	10 А	-
EF27	Предохранитель DCDC/BMS	10 А	-
EF28	Предохранитель звукового сигнала	15 А	-
EF29	Предохранитель системы BSG	5 А	-
EF30	Предохранитель заднего стеклоочистителя	15 А	-
EF31	Предохранитель переднего стеклоочистителя	30 А	-
EF32	Предохранитель усилителя	30 А	-

Блок предохранителей в салоне

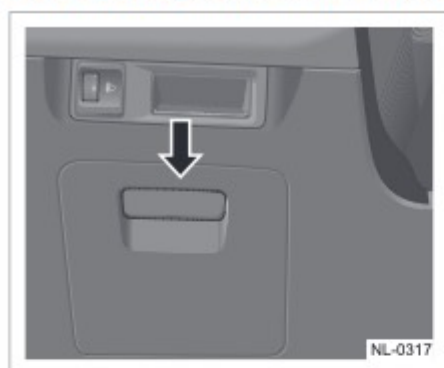

Блок предохранителей в салоне расположен в левой части приборной панели. Для проверки предохранителей следует открыть защитную крышку.

1

2

3

4

5

6

7

8

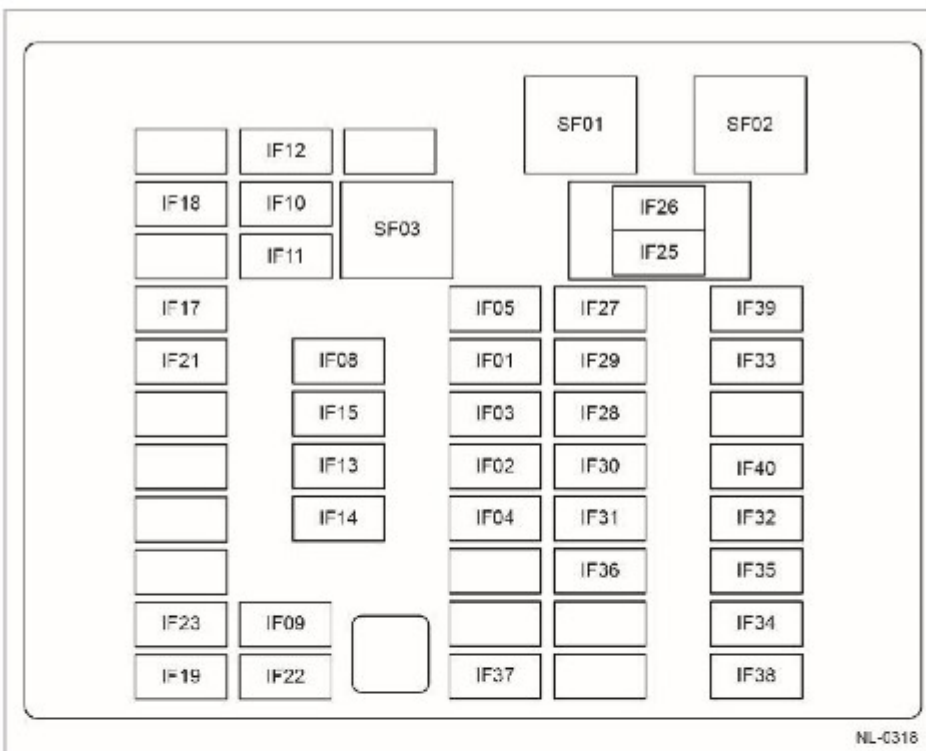

NL-0318

№ предохранителя	Описание	Сила тока	Примечание
IF01	Предохранитель прикуривателя	15 А	-
IF02	Предохранитель зарядки USB	10 А	-
IF03	Предохранитель головного блока	7,5 А	-
IF04	Предохранитель наружного зеркала заднего вида / переключателя режимов / беспроводной зарядки	7,5 А	-
IF05	Предохранитель резервного электропитания	15 А	-
IF08	Предохранитель подушки безопасности	5 А	-
IF09	Предохранитель модуля/BCM	7,5 А	-
IF10	Предохранитель системы EPS/ESC	10 А	-
IF11	Предохранитель шлюза	7,5 А	-
IF12	Предохранитель EMS/TCU/ECS	10 А	-
IF13	Предохранитель системы BSG/DCDC	10 А	Резерв

№ предохранителя	Описание	Сила тока	Примечание
IF14	Предохранитель ESCL	10 А	-
IF15	Предохранитель блока BMS	10 А	Резерв
IF17	Электрический привод регулировки сиденья	10 А	-
IF18	Предохранитель кондиционера	7,5 А	-
IF19	Предохранитель блока TCM	10 А	-
IF21	Предохранитель системы сигнализации об уходе с занимаемой полосы	10 А	-
IF22	Предохранитель подстаканника для горячих и холодных напитков	10 А	Резерв
IF23	Предохранитель цепи IG2	10 А	-
IF25	Предохранитель кондиционера воздуха / комбинации приборов / RLS / T-BOX	10 А	-
IF26	Предохранитель головного блока	15 А	-
IF27	Предохранитель ESCL	15 А	-
IF28	Предохранитель складывания зеркал заднего вида	7,5 А	-
IF29	Предохранитель шлюза / PEPS / INBLUE	10 А	-
IF30	Предохранитель дверного светильника	10 А	-
IF31	Предохранитель BCM_LOCK	20 А	-
IF32	Предохранитель OBD	10 А	-
IF33	Предохранитель системы 4WD	15 А	Резерв
IF34	Предохранитель BCM-INT-LAMP	15 А	-
IF35	Предохранитель панорамного изображения / экрана дисплея	10 А	-
IF36	Предохранитель системы TPMS / блока TCM	10 А	-
IF37	Предохранитель EGSM/HFA	10 А	-
IF38	Предохранитель дневных ходовых огней	20 А	-
IF39	Предохранитель BCM-EXT-LAMP	20 А	-
IF40	Предохранитель подогрева рулевого колеса	15 А	Резерв
SF01	Предохранитель P/W LH	25 А	-
SF02	Предохранитель P/W RH	25 А	-
SF03	Предохранитель PTG	20 А	-

Проверка и замена предохранителя

1. Выключите зажигание и все электроприборы. Затем отсоедините кабель от отрицательного вывода аккумуляторной батареи.

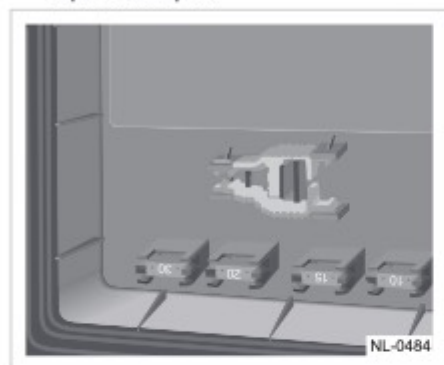

2. Захватите головку предохранителя с одного конца съемником для предохранителя, затем потяните предохранитель и снимите его. Проверьте предохранитель на предмет перегорания.
3. Замените перегоревший предохранитель новым предохранителем такого же номинала. Если новый предохранитель сразу после установки перегорит, обратитесь за помощью в авторизованный сервисный центр Belgee.

Замена ламп

Как правило, для замены лампы необходимо снять некоторые компоненты автомобиля. Выполнение соответствующих работ требует профессиональных навыков. Замена ламп, расположенных в зоне моторного отсека, сопряжена с дополнительными трудностями и риском, поскольку в моторном отсеке имеются многочисленные горячие и движущиеся детали. Для замены ламп обратитесь в авторизованный сервисный центр Belgee.

Приборы внутреннего освещения

Наименование	Описание	Цвет	Мощность
Передняя блок-фара (тип 1)	Фары дальнего света	Светодиод	—
	Фары ближнего света	Светодиод	—
	Лампа переднего указателя поворота	Светодиод	—
	Передний габаритный фонарь	Светодиод	—
	Дневные ходовые огни	Светодиод	—
Передняя блок-фара (тип 2)	Фары дальнего света	H7	55 Вт
	Фары ближнего света	HВ3	60 Вт
	Лампа переднего указателя поворота	Светодиод	—
	Передний габаритный фонарь	Светодиод	—
	Дневные ходовые огни	Светодиод	—
Задний комбинированный фонарь	Стоп-сигналы	Светодиод	—
	Задняя лампа указателя поворота	Светодиод	—
	Задний габаритный фонарь	Светодиод	—
Противотуманные фонари	Противотуманные фонари	Светодиод	—
Дополнительный стоп-сигнал	Дополнительный стоп-сигнал	Светодиод	—
Фонарь подсветки номерного знака	Фонарь подсветки номерного знака	W5W	5 Вт
Передний потолочный светильник	Передний потолочный светильник	Светодиод	—
Задний потолочный светильник	Задний потолочный светильник	Светодиод	—
Лампа освещения пространства для ног	Лампа освещения пространства для ног	Светодиод	—
Дверной фонарь	Дверной фонарь	W5W	5 Вт
Фонарь перчаточного ящика	Фонарь перчаточного ящика	C3W	3 Вт
Лампа освещения багажного отделения	Лампа освещения багажного отделения (тип 1)	Светодиод	—
	Лампа освещения багажного отделения (тип 2)	W5W	5 Вт

Перегрев автомобиля

Если мигает контрольная лампа температуры охлаждающей жидкости, это указывает на перегрев двигателя. В этом случае действуйте следующим образом.

1. Выведите автомобиль в безопасное место за пределами проезжей части. Затем остановите автомобиль и включите аварийную световую сигнализацию. Переведите трансмиссию в положение парковки и задействуйте стояночный тормоз. Отключите кондиционер, если он работает.
2. Если из радиатора или расширительного бачка выходит охлаждающая жидкость или пар, выключите двигатель. Откройте капот после того, как перестанет выходить пар. Если охлаждающая жидкость или пар не выходят, оставьте двигатель работать и убедитесь, что вентилятор системы охлаждения работает. Если вентилятор охлаждения не работает, переведите переключатель СТАРТ/СТОП в положение OFF.
3. Визуально проверьте ремень привода вспомогательных агрегатов (ремень привода насоса охлаждающей жидкости) на наличие трещин или ослабления. Проверьте целостность радиатора, шлангов и загляните под автомобиль, чтобы убедиться в отсутствии явных утечек охлаждающей жидкости. Следует учитывать, что капли воды, вытекающие из работающего кондиционера, являются признаком его нормальной работы.
4. Если ремень привода вспомогательных агрегатов поврежден или наблюдается утечка охлаждающей жидкости, немедленно остановите двигатель и обратитесь в авторизованный сервисный центр Belgee.
5. Если ремень привода двигателя исправен и нет утечек охлаждающей жидкости, проверьте расширительный бачок. Если расширительный бачок пуст, долейте охлаждающую жидкость

в расширительный бачок до отметки MAX, когда двигатель не работает и уже остыл (то есть шланги на расширительном бачке и радиаторе охладились; персоналу, не обладающему профессионализмом и опытом, не рекомендовано доливать охлаждающую жидкость без профессиональных указаний во избежание получения ожогов), закройте крышкой расширительный бачок, когда температура охлаждающей жидкости достигнет середины шкалы, заглушите двигатель.

6. Когда температура охлаждающей жидкости снизится до нормальной, снова проверьте уровень охлаждающей жидкости в расширительном бачке. Долейте до отметки MAX при необходимости. Существенная нехватка охлаждающей жидкости указывает на то, что в системе имеется утечка. Необходимо как можно скорее обратиться в авторизованный сервисный центр Belgee или в профессиональную ремонтную мастерскую, чтобы устранить неисправность.
7. После остановки в теплое время года охлаждающий вентилятор нередко продолжает работать в автоматическом режиме, причем довольно долго. Это нормальное явление. После того как двигатель остынет и потребность в работе системы охлаждения отпадет, охлаждающий вентилятор автоматически отключится.

 Чтобы избежать травм, капот двигателя должен быть закрыт до тех пор, пока пар не исчезнет. Выход пара и охлаждающей жидкости двигателя указывает на высокое давление в системе охлаждения. При работающем (а также неработающем) двигателе не допускайте соприкосновения рук и одежды с ремнем привода вспомогательных агрегатов. При высокой температуре двигателя и радиатора не снимайте крышку радиатора. Выброс горячего пара и жидкости может привести к серьезным травмам. ◀

Автомобиль застрял

Выключение двигателя

1. Не меняя полосы движения, плавно уменьшите скорость, осторожно освободите занимаемую полосу, выведите автомобиль в безопасное место на обочине дороги и остановитесь.
2. Включите аварийную световую сигнализацию.
3. Попробуйте запустить двигатель повторно.

Если двигатель не запускается, обратитесь к разделу «Если двигатель не запускается» в данной главе.

 При выключенном двигателе усилители тормозов и рулевого управления не работают, поэтому вращение рулевого колеса и нажатие тормозной педали требуют более значительных усилий, чем обычно. ◀

Высвобождение застрявшего автомобиля

Если автомобиль застрял в снегу, грязи, песке высвобождайте его описанным ниже способом:

1. Поверните рулевое колесо влево и вправо, чтобы освободить пространство вокруг передних колес.
2. Смещайте автомобиль вперед и назад, снизьте максимально проскальзывание колес и плавно нажмите педаль акселератора.
3. Если автомобиль не высвободился, необходима буксировка.

 Перед высвобождением автомобиля проверьте пространство вокруг, чтобы не было людей или препятствий, так как автомобиль может внезапно и быстро двинуться вперед или назад, что приведет к неожиданным травмам или повреждениям. ◀

 Чтобы при «раскачивании» автомобиля не допустить повреждения трансмиссии и других компонентов, необходимо соблюдать следующие меры предосторожности:

- Перед включением передачи переднего или заднего хода не нажимайте педаль акселератора.
- Не допускайте работы двигателя на холостом ходу и чрезмерной пробуксовки колес.
- Если в течение некоторого времени автомобиль не удастся высвободить методом раскачки, попытайтесь использовать другие методы, например буксировку автомобиля. ◀

1

2

3

4

5

6

7

8

Техническое обслуживание

Регулярное техническое обслуживание

Для содержания автомобиля в исправном состоянии необходимо соблюдать периодичность работ по обслуживанию, проверке и ремонту, а также использовать рекомендованные к применению рабочие жидкости и смазки в соответствии с требованиями, приведенными в настоящей руководстве. На устранение любых повреждений, возникших по причине несоблюдения периодичности технического обслуживания, гарантия не распространяется. ◀

Надлежащее техническое обслуживание автомобиля позволяет содержать автомобиль в исправном состоянии, а также снизить негативное влияние на окружающую среду. Важно выполнять все рекомендованные работы по техническому обслуживанию. Ненадлежащее техническое обслуживание автомобиля может отрицательно влиять на качество окружающего воздуха. Ненадлежащий уровень рабочей жидкости или несоответствующее давление воздуха в шинах могут привести к повышению токсичности автомобильных выбросов. В целях защиты окружающей среды и поддержания автомобиля в исправном состоянии надлежащим образом выполняйте его техническое обслуживание.

Если автомобиль используется в следующих тяжелых условиях эксплуатации, рекомендуется увеличить количество обслуживаемых позиций и сократить интервалы регулярного технического обслуживания:

Поездки на короткие расстояния (менее 10 км) при холодном двигателе (после стоянки в течение 1 ч).

- Эксплуатация автомобиля в условиях жаркого климата, когда температура превышает 30 °C в течение продолжительного времени, или в условиях холодного климата, когда температура ниже -15 °C в течение продолжительного времени.
- Продолжительная работа двигателя на холостом ходу или длительное движение с низкой скоростью на большое расстояние.
- Регулярные длительные поездки с высокой скоростью.
- Регулярное движение с частыми остановками в условиях транспортного затора.
- Регулярные поездки по песчаным или пыльным дорогам.
- Регулярные поездки по неровным, грязным или заснеженным дорогам.
- Профессиональное использование автомобиля в качестве такси, полицейского автомобиля и т. д.
- Заправка топливом ненадлежащего качества. ◀

В случае использования автомобиля в суровых условиях в течение продолжительного времени рекомендуется сократить интервалы технического обслуживания для следующих позиций: моторное масло, масляный фильтр двигателя, воздушный фильтр, приводной ремень и т. д. ◀

Если Ваш автомобиль зачастую используется для поездок на короткие расстояния (менее 10 км), или если он движется в морозную погоду (-15 °C) в течение короткого промежутка времени, рекомендуется выполнить один раз поездку в следующих условиях, чтобы продлить срок службы моторного масла. 1. Условия в городе: двигайтесь со средней скоростью 30–40 км/ч в течение более 2 минут. 2. Условия движения по автомагистрали: двигайтесь со средней скоростью 80 км/ч более 30 км. ◀

 На большой высоте над уровнем моря (>4000 м) масло будет очень вязким ввиду недостатка кислорода и низкой температуры, если температура окружающей среды ниже -20 °С, таким образом, риск неисправности холодного пуска может иметь место после длительного простоя. Поэтому рекомендовано оставить автомобиль в закрытом помещении на ночь, предпочтительно в гараже при его наличии. ◀

Применение графика технического обслуживания

Условия эксплуатации автомобиля многообразны, поэтому требования к техническому обслуживанию варьируются. Возможно, в вашем случае понадобится чаще обычного проверять состояние тех или иных компонентов и выполнять замену расходных материалов. Внимательно прочитайте содержание настоящего раздела и учитывайте приведенные здесь рекомендации в процессе вождения. Для поддержания автомобиля в исправном состоянии обращайтесь в авторизованный сервисный центр Belgee. Приведенный график технического обслуживания

рассчитан на автомобили следующих категорий:

Автомобили, используемые для перевозки пассажиров и грузов в пределах предписанных норм загрузки.

Автомобили, эксплуатируемые на дорогах приемлемого качества при соблюдении законодательных и нормативных скоростных ограничений.

 Используйте топливо, рекомендованное для автомобиля. Обратитесь к разделу «Топливная система» главы 5 «Запуск двигателя и вождение автомобиля».

 Работы по техническому обслуживанию автомобиля могут быть опасными. Пытаясь выполнить определенные работы по техническому обслуживанию, неподготовленный человек может получить тяжелую травму. Самостоятельно выполнять техническое обслуживание можно только в том случае, если Вы располагаете знаниями о техническом обслуживании, а также необходимыми инструментами. Обратитесь в авторизованный сервисный центр Belgee, если у Вас

есть сомнения по техническому обслуживанию. Некоторые работы по техническому обслуживанию весьма сложны. Если Вы в достаточной мере не располагаете опытом, навыками и оборудованием, необходимыми для проведения технического обслуживания, поручите эту работу специалистам авторизованного сервисного центра Belgee. При техническом обслуживании и ремонте автомобиля следует

использовать рекомендованные масла и смазки. См. «Рекомендуемые жидкости и рабочий объем» в главе 8. Перед началом движения на автомобиле необходимо заменить все соответствующие детали и завершить весь необходимый ремонт. Мы рекомендуем использовать оригинальные запчасти, поставляемые в авторизованные сервисные центры Belgee.

Отметки о проведении технического обслуживания

Каждый раз при отправке автомобиля в авторизованный сервисный центр Belgee убедитесь в том, что в книжке

гарантийно-го обслуживания специалисты поставили подпись и печать о проведенном техническом обслуживании.

1

2

3

4

5

6

7

8

Замена тормозной жидкости

Для замены тормозной жидкости, пожалуйста, обратитесь в авторизованный сервисный центр Belgee, чтобы выполнить

проверку и заменить тормозную жидкость согласно сервисному интервалу, прописанному в руководстве по техническому обслуживанию.

Ограничение выброса выхлопных газов

На автомобиле установлены устройства снижения токсичности выхлопных газов и средства утилизации топливных паров в соответствии с действующими законодательными требованиями. Ненадлежащая настройка параметров двигателя может негативно повлиять на токсичность выхлопных газов, мощность двигателя и расход топлива, а также может привести к перегреву с последующим повреждением каталитического нейтрализатора и двигателя.

Владелец или специалист по ремонту не должен заменять, модифицировать  или регулировать такие устройства. Не изменяйте рабочие параметры двигателя, так как это может отрицательно сказаться на токсичности выбросов автомобиля.

Самостоятельное техническое обслуживание

 В случае значительного или резкого снижения уровня жидкости или неравномерного износа шин немедленно передайте автомобиль для ремонта в авторизованный сервисный центр Belgee. ◀

В дополнение к работам по техническому обслуживанию, упомянутым выше, владелец должен регулярно выполнять базовые проверки. Ниже перечислено несколько рекомендаций по этому поводу.

Ежедневные проверки:

- Проверьте работу световых приборов, звукового сигнала, стеклоочистителя, омывателя и аварийной световой сигнализации.
- Проверьте работу ремней безопасности и тормозов.
- Проверьте площадку под автомобилем на предмет признаков утечки масел и рабочих жидкостей. Проверьте состояние шин.

Еженедельный осмотр

- Уровень моторного масла. Уровень охлаждающей жидкости.
- Уровень тормозной жидкости. Уровень жидкости в бачке стеклоомывателя. Состояние шин и давление воздуха в них.
- Работа системы кондиционирования воздуха.

 Если автомобиль длительное время эксплуатируется на высокой скорости, интервал проверки уровня моторного масла следует сократить. ◀

Правила во избежание неожиданного возгорания автомобиля.



1. Никогда не храните в автомобиле легковоспламеняемые вещества. Легковоспламеняемые или взрывоопасные вещества могут взорваться из-за внешнего источника тепла.

2. Не допускайте, чтобы отработавшие газы из выпускной трубы непосредственно контактировали с листьями или ветками деревьев при парковке, так как они могут загореться.
3. Запрещено устанавливать другие декоративные фонари, кроме перечисленных в Таблице конфигурации. Использование электрооборудования, не соответствующего номинальным характеристикам, может привести к короткому замыканию ввиду перегрузки и пожару.



4. Запрещено использовать лампы с характеристиками, не соответствующими рекомендованным. Если применяется хотя бы одна лампа с превышенными характеристиками, провод может загореться ввиду перегрузки.
5. Не удерживайте педаль акселератора в нажатом положении длительное время на неподвижном автомобиле. В противном случае глушитель перегреется и легковоспламеняемые вещества загорятся на земле.
6. Обязательно и на регулярной основе проверяйте моторный отсек на признак загрязнения маслом. Остатки масла и бумага, листья, налипшие на двигатель, могут также загореться. Поэтому рекомендовано чистить моторный отсек на регулярной основе.

7. После курения проверьте, полностью ли затушен окурок, так как непотушенная сигарета может привести к пожару.

Ядовитая жидкость

Жидкости, используемые в автомобиле, ядовиты. Не глотайте их и не допускайте их контакта с открытыми ранами.

Ядовитыми являются следующие жидкости: электролит аккумуляторной батареи, незамерзающая жидкость (антифриз), тормозная жидкость, бензин, моторное масло и жидкость омывателя стекол.

В целях безопасности прочитайте и соблюдайте все инструкции, напечатанные на этикетках и емкостях.

Отработанное моторное масло

Длительный контакт с моторным маслом может привести к серьезным кожным заболеваниям, таким как воспаление и рак кожи. Тщательно мойте руки после контакта с моторным маслом. Не утилизируйте отработанное моторное масло безответственно и старайтесь не допускать загрязнения окружающей среды.

1

2

3

4

5

6

7

8

Капот двигателя

Открытие капота

Откройте капот следующим образом:

1. Потяните ручки отпирания капота двигателя в нижней левой части приборной панели со стороны водителя: потяните для разблокировки капота двигателя и потяните снова, чтобы капот двигателя приподнялся.



2. Откройте капот двигателя.

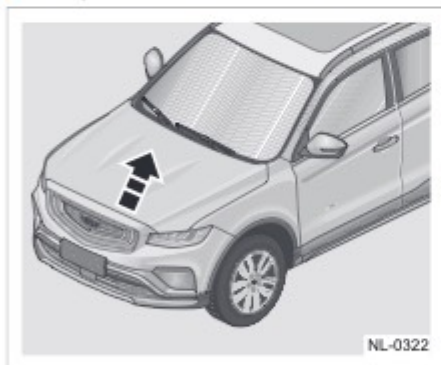

- ⊞ При возникновении неисправности или несчастного случая с автомобилем во время дождя не открывайте капот двигателя. ◀

- ⊞ Не открывайте капот двигателя, если рычаг стеклоочистителя находится в вертикальном положении по отношению к ветровому стеклу. В противном случае стеклоочиститель и ветровое стекло будут повреждены. ◀

- ⊞ Моторный отсек автомобиля — это зона высокой опасности. Во время регулировок и проверок эксплуатационных жидкостей в моторном отсеке можно обжечься, поцарапаться или получить другую травму и даже вызвать пожар неосторожными действиями. Будьте предельно осторожны и внимательны. ◀

Закрывание капота

Нажмите капот двигателя вниз, чтобы он опустился и заблокировался под собственным весом до щелчка, который указывает на то, что капот двигателя зафиксирован на месте. После закрытия и запираения капота двигателя потяните его передний край, чтобы проверить, полностью ли он заперт.

- ⊞ Перед закрытием капота двигателя убедитесь в том, что все заправочные лючки закрыты. ◀

- ⚠ Если капот не закрыт должным образом, нельзя начинать движение. Не зафиксированный должным образом капот может внезапно открыться и закрыть водителю обзор. Следствием этого может стать повреждение автомобиля или другого имущества, а также травмы и даже гибель людей. ◀

Моторный отсек

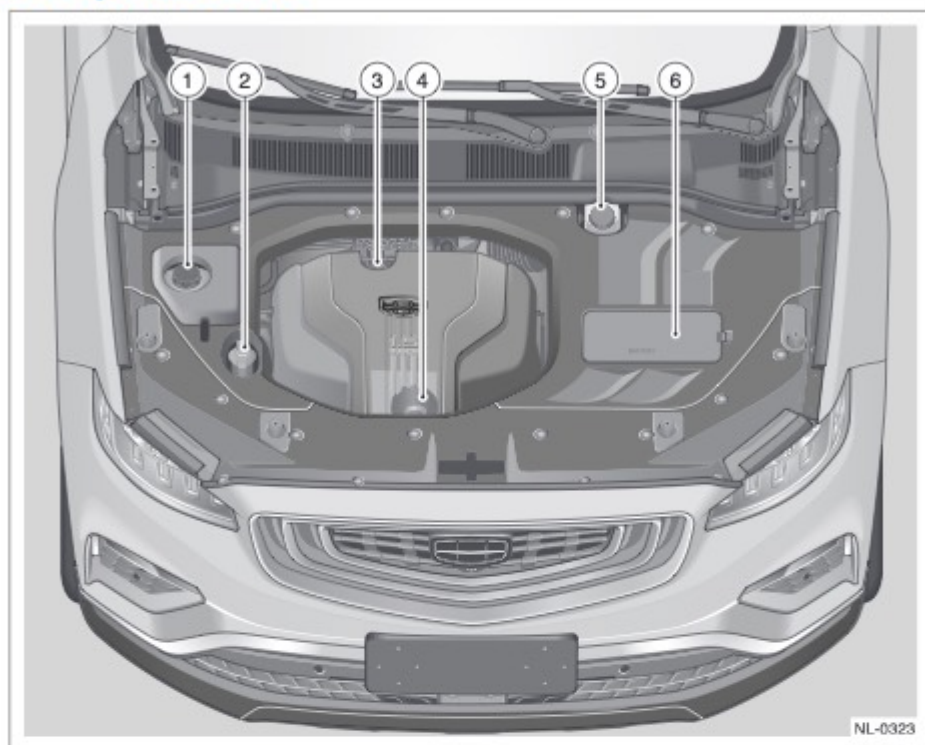

- | | |
|--|---|
| 1. Расширительный бачок системы охлаждения двигателя | 4. Маслоизмерительный щуп двигателя |
| 2. Бачок с омывающей жидкостью | 5. Бачок тормозной жидкости |
| 3. Крышка маслналивной горловины двигателя | 6. Блок предохранителей в моторном отсеке |

⚠ Для деталей двигателя и моторного отсека характерны различные температурные режимы работы, изменять которые не допускается. Изменение рабочей температуры или применение других материалов может вызвать тепловое повреждение деталей двигателя и моторного отсека. ◀

Двигатель

Проверка уровня и долив моторного масла

Перед каждой заправкой масла обязательно проверяйте уровень моторного масла. Чтобы получить точные данные, пожалуйста, припаркуйте автомобиль на ровной поверхности. Маслоизмерительный щуп двигателя можно узнать по кольцевой рукоятке желтого цвета. См. раздел «Моторный отсек» в данной главе, чтобы определить положение щупа.

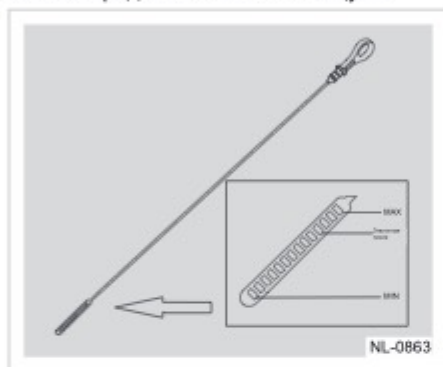

1. Убедитесь в том, что автомобиль достаточно прогрелся при следующих условиях: (1) «Автомобиль двигался со скоростью выше 30 км/ч более 10 минут до попадания в авторизованный сервисный центр», (2) «Двигатель работал со скоростью 2000 об/мин в течение 5 минут при неподвижном автомобиле», или (3) «После достижения температуры охлаждающей жидкости середины шкалы на комбинации приборов двигатель работал в режиме холостого хода в течение 5 минут при остановленном автомобиле».
2. Заглушите двигатель и выждите 10 мин, пока масло не стечет назад в поддон. В противном случае с помощью маслоизмерительного щупа двигателя невозможно будет определить фактический уровень моторного масла.

3. Извлеките маслоизмерительный щуп и вытрите с помощью ветоши или куска ткани, затем вставьте назад в отверстие.

4. Снова извлеките масляный щуп и определите уровень масла.

Регулярный осмотр: уровень масла должен находиться между отметками MIN и MAX. Если уровень моторного масла находится ниже отметки MIN, долейте моторное масло до нужного уровня.

Во время технического обслуживания Рекомендовано поддерживать уровень масла в средней точке между отметками MIN и MAX на масляном щупе. После замены масла и масляного фильтра запустите и прогрейте двигатель. Запустите двигатель и дайте ему поработать в режиме холостого хода в течение 5 мин, затем заглушите его. Через 10 минут повторно проверьте уровень моторного масла. При необходимости долейте требуемое количество масла.

5. В конце убедитесь, что щуп моторного масла вставлен на место и крышка заливной горловины снова установлена на место.

В период обкатки нового двигателя расход масла будет увеличен. Это нормальное явление. Подробности см. в руководстве по техническому обслуживанию и уходу за автомобилем. Используйте моторное масло, рекомендованное и допущенное к применению Изготовителем, импортером. См. «Рекомендуемые жидкости и рабочий объем» в главе 8.

Если возникает подозрение на повышенный расход масла (более 1 л на 1000 км пробега), обратитесь в авторизованный сервисный центр **Belgee** для проведения проверки.



Утилизируйте отработанное моторное масло согласно требованиям законов по защите окружающей среды.

Воздушный фильтр двигателя / фильтрующий элемент

Фильтрующий элемент воздухоочистителя двигателя расположен под капотом двигателя со стороны водителя.

Периодичность проверки фильтрующего элемента

Периодичность проверки воздухоочистителя со сменным фильтрующим элементом указана в сервисной книжке автомобиля.

Чтобы проверить воздухоочиститель со сменным фильтрующим элементом, демонтируйте фильтрующий элемент, слегка встряхните его и определите количество накопившихся загрязнений и пыли. Заменить фильтрующий элемент на новый необходимо в том случае, если на нем наблюдаются затвердевшие загрязнения. Порядок замены фильтрующего элемента воздухоочистителя приведен ниже.

Замена фильтрующего элемента воздухоочистителя двигателя

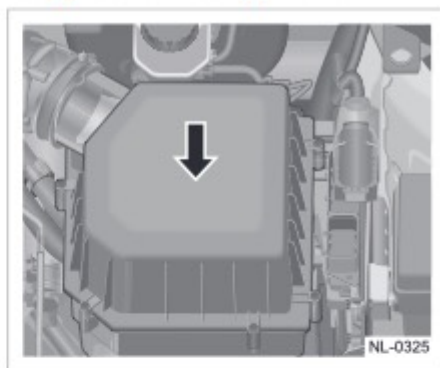

Этапы замены воздушного фильтра двигателя / фильтрующего элемента воздухоочистителя:

1. Откройте капот двигателя.
2. Снимите впускной патрубок воздухоочистителя.
3. Снимите впускной шланг двигателя.
4. Выверните крепежные болты корпуса воздушного фильтра. Снимите воздушный фильтр двигателя в сборе.
5. Выверните винты, соединяющие верхний и нижний корпус воздушного фильтра, и извлеките фильтрующий элемент.
6. Выполните осмотр стороны впуска воздуха фильтрующего элемента на наличие чрезмерных засоров. При их наличии продуйте воздушный фильтр с наружной стороны с помощью сжатого воздуха или замените фильтрующий элемент.
7. Вставьте фильтрующий элемент, установите верхнюю и нижнюю части корпуса воздушного фильтра.
8. Затяните болты, чтобы зафиксировать крышку на месте.

1

2

3

4

5

6

7

8

 Работа двигателя без воздушного фильтра / фильтрующего элемента приведет к возгоранию. Воздушный фильтр не только очищает воздух на впуске, но также предотвращает появление открытого пламени в случае обратного удара двигателя. Если обратный удар возникает, а двигатель не оснащен воздушным фильтром, может быть получен ожог. Поэтому запрещено движение без установленного воздушного фильтра, соблюдайте осторожность при выполнении любых операций на двигателе без воздушного фильтра / фильтрующего элемента. ◀

 Если воздушный фильтр или фильтрующий элемент не установлены, обратный удар пламени может привести к пожару и повреждению автомобиля. Более того, пыль легче попадает в двигатель, что приводит к его повреждению. Поэтому, пожалуйста, перед началом движения убедитесь в том, что установлен чистый фильтр. ◀

Система охлаждения

Охлаждающая жидкость, заправленная в систему охлаждения нового автомобиля, не только предохраняет двигатель от замерзания в условиях низкой температуры окружающего воздуха, но и защищает все компоненты системы от коррозии. Она также предотвращает образование отложений в системе и обеспечивает оптимальный температурный режим для работы двигателя. Интервал замены охлаждающей жидкости см. в руководстве по обслуживанию.

 Не допускается заменять охлаждающую жидкость какой-либо другой жидкостью. Рекомендуется использовать марку и тип охлаждающей жидкости, рекомендованные производителем. ◀

 Вентилятор охлаждения может работать даже при неработающем двигателе, что приведет к неожиданным травмам. Держите руки, одежду и инструменты вдали от охлаждающего вентилятора, расположенного под моторным отсеком.

 Шланги радиатора, отопителя и другие детали могут сильно нагреваться при работе двигателя. Не прикасайтесь к этим компонентам во избежание получения ожога. Запрещается запускать двигатель при наличии утечки охлаждающей жидкости. Во время работы двигателя охлаждающая жидкость может полностью вытечь. В результате двигатель будет поврежден. Кроме того, можно получить ожоги. Прежде чем начинать движение на автомобиле, необходимо устранить все замеченные утечки. ◀

 Утилизируйте отработанную охлаждающую жидкость в соответствии с требованиями местных природоохранных законов. ◀

Проверка уровня охлаждающей жидкости

При проверке уровня охлаждающей жидкости автомобиль должен находиться на горизонтальной площадке. Убедитесь, что уровень охлаждающей жидкости в расширительном бачке находится между метками MIN и MAX. Если охлаждающая жидкость в бачке горячая, не выполняйте никаких действий до тех пор, пока она не остынет. Если уровень охлаждающей жидкости опустился ниже метки MIN, заправьте расширительный бачок системы охлаждения охлаждающей жидкостью в соответствии с предписанной процедурой.

Заполнение расширительного бачка охлаждающей жидкостью

Не открывайте крышку расширительного бачка до тех пор, пока система охлаждения, в том числе крышка бачка и верхний шланг радиатора, не остынут в достаточной мере.

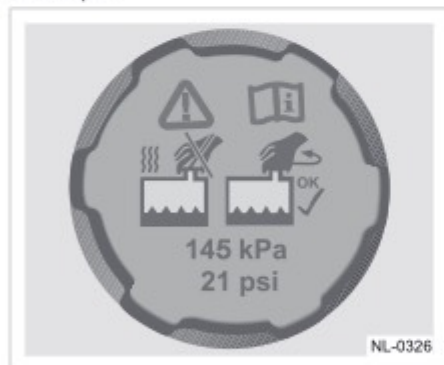

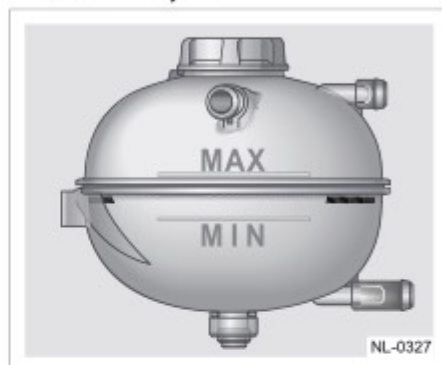

1. Медленно поворачивайте крышку против часовой стрелки. Откройте крышку после того, как услышите характерный шипящий звук. Звук указывает на то, что в бачке сохраняется давление.
2. Продолжая поворачивать крышку, снимите ее.

 Выброс пара и кипящей жидкости из горячей системы охлаждения может привести к тяжелым ожогам. Система охлаждения работает под давлением, поэтому даже при незначительном открывании крышки бачка возможен выброс кипящей жидкости. Если необходимо открыть крышку, следует подождать, пока система охлаждения и крышка расширительного бачка не остынут. ◀



3. Залейте немного охлаждающей жидкости в расширительный бачок, чтобы уровень был между отметками MIN и MAX (в расширительном бачке).

 При проливе охлаждающей жидкости на детали горячего двигателя можно получить ожог. ◀

 Не смешивайте охлаждающие жидкости разных марок и с разными характеристиками. В состав охлаждающих жидкостей разных марок входят химические соединения разных типов, например антикоррозионные и стабилизирующие добавки. При смешивании таких веществ могут происходить химические реакции с опасными последствиями, такими как образование осадка, расслоение и коррозия. Это может привести к сокращению срока службы двигателя. ◀

1

2

3

4

5

6

7

8

4. Запустите двигатель и выключите кондиционер, пока крышка бака с охлаждающей жидкостью открыта. Не выключайте двигатель, пока не заработает вентилятор и не подует горячий воздух. Не касайтесь охлаждающего вентилятора. В этот момент уровень охлаждающей жидкости в расширительном бачке может снизиться. Если уровень охлаждающей жидкости понизился, заправьте расширительный бачок охлаждающей жидкостью с таким расчетом, чтобы уровень жидкости находился между метками MAX и MIN.
5. Установите на место крышку. Ручкой затяните крышку надлежащим образом.

 Если крышка радиатора не будет плотно затянута, может произойти утечка охлаждающей жидкости и повреждение двигателя. Убедитесь, что крышка затянута должным образом. Существенное понижение уровня охлаждающей жидкости в течение короткого промежутка времени может быть следствием утечки в системе охлаждения. Как можно скорее обратитесь в авторизованный сервисный центр Belgee для проверки и ремонта. ◀

Тормозная система

Автомобили с эффективно работающей тормозной системой должны своевременно и быстро замедляться или останавливаться после нажатия педали тормоза при любой скорости с минимальной длиной тормозного пути. Эффективное торможение играет очень важную роль в повышении средней скорости автомобиля и обеспечении безопасности движения. Чрезмерно изношенные тормозные накладки не обеспечивают должной эффективности тормозной системы. Износ тормозных накладок зависит в основном от условий эксплуатации автомобиля и манеры вождения. Если автомобиль часто эксплуатируется в городских условиях, для поездок на короткие расстояния или используется в качестве гоночного автомобиля, рекомендуется сократить периодичность проверки толщины тормозных накладок по сравнению с периодичностью, указанной в сервисной книжке автомобиля.

Если тормозную жидкость не менять в течение длительного времени, в трубопроводах системы при торможении может создаваться сопротивление воздуха, в результате чего эффективность тормозной системы значительно снижается.

 Не применяйте резкое торможение при движении автомобиля по узкой дороге, в дождь или по дороге, покрытой снегом, льдом или грязью. При движении на затяжном спуске переключайтесь на пониженную передачу. Для уменьшения скорости используйте главным образом торможение двигателем, а рабочую тормозную систему используйте как вспомогательное средство замедления. Не используйте движение накатом и не переводите рычаг переключения передач в нейтральное положение.

После преодоления участка, покрытого водой, необходимо несколько раз подряд нажать педаль тормоза, чтобы удалить влагу с тормозных накладок. Такие действия позволят восстановить эффективность тормозной системы. ◀

 Чтобы обеспечить оптимальную эффективность тормозной системы и минимальный износ тормозных механизмов, для замены тормозных колодок обращайтесь в авторизованный сервисный центр Belgee. На протяжении первых

200–300 км пробега осуществляется притирка новых тормозных колодок, поэтому их фрикционные характеристики в этот период не достигают своих максимальных значений. Именно поэтому необходима притирка тормозных колодок. В этот период эффективность торможения ниже обычной. Ощутить это можно по увеличению усилия, требуемого для нажатия педали тормоза. Рекомендуется избегать чрезмерного приближения к другим автомобилям во время езды. Будьте осторожны при использовании новых тормозных колодок и шин в случае экстренного торможения. Избегайте ситуаций, описанных выше. ◀

Ход тормозной педали

Если педаль тормоза не возвращается в обычное положение, а нажатие происходит слишком быстро, следует обратиться в авторизованный сервисный центр Belgee.

Эти явления могут указывать на необходимость ремонта тормозной системы.

Скрип при торможении

При нажатии педали тормоза передние и задние тормоза срабатывают одновременно. Иногда может быть слышен скрип при торможении, который обычно появляется на влажной дороге, при низкой температуре, на заснеженной дороге и при других климатических факторах, особенно при торможении в случае дождя, снега или движения с низкой скоростью. Это

не является неисправностью и не оказывает воздействия на надежность тормозной системы.

Звук трения при начале движения

Вы можете услышать звук трения между тормозной колодкой и тормозным диском, если педаль тормоза нажата для выполнения пуска, это не является неисправностью.

Для автомобиля с автоматической коробкой передач: коробка передач перед пуском установлена в положение D, выходная мощность автомобиля вырабатывается для трогания с места. Но, так как педаль тормоза нажата, автомобиль остается в неподвижном состоянии, в этом случае тормозное усилие выше, чем крутящий момент при запуске, так как много энергии аккумулируется в тормозном диске. Как только педаль тормоза будет отпущена, аккумулированная на тормозном диске энергия будет выпущена, что приведет к появлению скрипа. Этот звук становится более отчетливым, если тормозные диски мокрые после мытья автомобиля.

Скрип при нажатии педали тормоза во время прокручивания рулевого колеса

Если автомобиль находится в неподвижном состоянии, колесо прокручивается при повороте рулевого колеса, и если в это время нажать педаль тормоза, колесо перестанет крутиться. При одновременном воздействии усилия рулевого управления и тормозного усилия некоторая энергия накапливается так, что, когда тормозной диск зажат, тормоз создает трение, высвобождая такую энергию, и производит «скрип», что является нормальным и не влияет на производительность и использование автомобиля.

1

2

3

4

5

6

7

8

Нагрев тормозных дисков после применения

Торможение осуществляется посредством трения между тормозным диском и тормозной колодкой и представляет собой процесс, в котором кинетическая энергия преобразуется в тепловую энергию. Поэтому нагрев тормозного диска считается нормальным после торможения.

 Не касайтесь тормозного диска руками непосредственно после торможения во избежание получения ожогов.◀

Замена деталей тормозной системы

Тормозная система автомобиля имеет очень сложную конструкцию. Многие компоненты изготовлены с высокой точностью. Чтобы получить максимальную эффективность торможения, компоненты должны идеально совмещаться друг с другом. При замене деталей тормозной системы обязательно используйте разрешенные к применению оригинальные запасные части. В случае установки некачественных деталей тормозной системы эффективность торможения может значительно уменьшиться.

Тормозная жидкость

В бачок для тормозной жидкости необходимо заливать только тормозную жидкость марки DOT4.

Существует две причины, по которым уровень тормозной жидкости в бачке может снижаться.

1. Уровень тормозной жидкости упадет ввиду обычного износа тормозной колодки и вернется на исходный уровень при замене тормозной колодки на новую.
2. Также уровень тормозной жидкости может снижаться в результате утечки жидкости из трубопроводов гидропривода тормозов. В этом случае, пожалуйста, выполните ремонт гидравлической тормозной системы, так как утечка тормозной жидкости приведет к неисправности.

 Если налить слишком много тормозной жидкости, она может разбрызгаться на двигатель. И когда температура двигателя станет достаточно высокой, тормозная жидкость загорится, что приведет к ожогам и повреждению автомобиля. Поэтому обязательно доливайте тормозную жидкость до отметки MAX после ремонта гидравлической тормозной системы.◀

⚠ Если уровень тормозной жидкости упадет слишком сильно, загорится контрольная лампа низкого уровня тормозной жидкости. ◀

▢ Проблему утечки невозможно устранить простой доливкой тормозной жидкости. Если тормозную жидкость доливают при изношенной тормозной колодке, уровень тормозной жидкости станет слишком высоким после замены тормозной колодки на новую. Поэтому обязательно доливайте или сливайте тормозную жидкость до отметки MAX после ремонта гидравлической тормозной системы. Если уровень тормозной жидкости упадет слишком сильно, загорится контрольная лампа низкого уровня тормозной жидкости. ◀

▢ Соблюдайте осторожность, чтобы тормозная жидкость не разбрызгалась на автомобиль, иначе лакокрасочное покрытие будет повреждено. Если это произошло, немедленно промойте. ◀



Уровень тормозной жидкости должен находиться между метками MAX и MIN.

▢ Использование жидкости ненадлежащего качества может привести к серьезному повреждению компонентов гидравлической системы тормозов. Например, даже несколько капель минерального масла (например, моторного) в гидравлической тормозной системе приведет к серьезным повреждениям ее компонентов. Эти компоненты необходимо будет заменить. Поэтому не добавляйте жидкость неправильного типа. ◀

1

2

3

4

5

6

7

8

Система рулевого управления

Электрический усилитель рулевого управления (EPS)

Автомобиль оборудован электрическим усилителем рулевого управления. Эффективность системы рулевого управления является одной из важных особенностей автомобиля. Она оказывает непосредственное влияние на устойчивость автомобиля. Также она играет важную роль в обеспечении безопасности вождения, снижении вероятности происшествий и создании комфортных условий работы для водителя. Если вы ощущаете, что усилие, прилагаемое к рулевому колесу, увеличилось, обратитесь в авторизованный сервисный центр Belgee для проверки ав-

томобиля. Автомобиль оборудован электрическим усилителем рулевого управления (EPS), что обеспечивает комфортное управление автомобилем. Электроусилитель в некоторых случаях может быть отключен или его функция ограничена. Например, если система перегрета ввиду длительной парковки задним ходом, система восстановит или отменит функцию электроусилителя в зависимости от температуры системы. В этом случае вам необходимо терпеливо выждать определенный период времени (около 20 минут), и затем система вернется в нормальный температурный режим, а электроусилитель начнет функционировать снова. Если система рулевого управления неисправна и нуждается в ремонте руля или рулевого механизма, как можно скорее обратитесь в авторизованный сервисный центр «Belgee» для проверки и ремонта.

Если система рулевого управления неисправна и нуждается в ремонте руля или рулевого механизма, как можно скорее обратитесь в авторизованный сервисный центр «Belgee» для проверки и ремонта.

Если индикатор неисправности EPS на комбинации приборов всегда включен, пожалуйста, обратитесь в авторизованный сервисный центр Belgee для своевременной проверки.

Блок-фара

Запотевание передней блок-фары

Блок-фара имеет конструкцию, способствующую естественной вентиляции для адаптации к нормальному изменению давления при включении и выключении ламп. Запотевание является нормальным явлением, которое обусловлено конструкцией фары. Влага проникает внутрь фары через вентиляционные отверстия. При снижении температуры наружного воздуха фары могут запотевать. При запотевании на рассеивателях фар образуется тонкий слой водяного конденсата. В нормальных условиях эксплуатации конденсат, образующийся на стеклах фар, удаляется естественным образом в процессе поездки или через некоторое время после включения фар. Перечисленные ниже обстоятельства являются приемлемыми.

Имеется тонкий слой конденсата (без продолговатых пятен, образуемых стекающей водой, без водяных «дорожек» и без видимых мелких водяных капель).

Площадь распространения конденсата на рассеивателях фар не превышает 50% общей площади рассеивателей.

Перечисленные ниже обстоятельства являются неприемлемыми (как правило, это бывает обусловлено проникновением воды внутрь фары).

Наличие большого количества воды внутри фар.

Наличие на рассеивателях фар обширных участков, занятых водяными каплями, водяными «дорожками» или продолговатыми пятнами, которые образует стекающая вода.

Если обнаружены любые из описанных выше недопустимых явлений, доставьте автомобиль в авторизованный сервисный центр Belgee для ремонта.

Аккумуляторная батарея

Ваш автомобиль оснащен необслуживаемой аккумуляторной батареей. Расположение аккумуляторной батареи показано в разделе «Моторный отсек», глава 7 «Техническое обслуживание и уход за автомобилем».

 В выводах аккумуляторной батареи, клеммах и связанных с ними деталях содержится свинец и его соединения. Эти химические вещества могут вызывать рак и нанести вред репродуктивной системе человека. Поэтому после работы с этими компонентами обязательно вымойте руки. Эксплуатация и обслуживание аккумуляторной батареи. ◀

Использование и техническое обслуживание аккумуляторной батареи

Чтобы продлить срок службы аккумуляторной батареи и поддержать нормальное функционирование электрической системы автомобиля, необходимо соблюдать перечисленные ниже рекомендации.

- Не допускайте избыточной зарядки аккумуляторной батареи или ее нахождения в разряженном состоянии в течение длительного времени.
- Если аккумуляторная батарея разряжена или уровень ее заряда недостаточен для запуска двигателя (об этом может свидетельствовать тусклый свет фар), необходимо зарядить аккумуляторную батарею от внешнего источника питания.
- Аккумуляторную батарею следует беречь от источников тепла и открытого огня. При зарядке аккумуляторной батареи и при обращении с ней необходимо обеспечить хорошую вентиляцию, чтобы предотвратить возможные травмы и ожоги.
- Не допускайте разрядку батареи током большой силы.

1

2

3

4

5

6

7

8

- Чтобы исключить негативное воздействие вибрации, аккумуляторная батарея должна быть надежно закреплена на автомобиле.
- Проверяйте надежность крепления кабельных клемм к выводам аккумуляторной батареи, чтобы исключить искрение, которое может привести к взрыву аккумуляторной батареи. Окислы и сульфаты, образующиеся в соединениях клемм с выводами аккумуляторной батареи, следует удалять, а клеммы покрывать техническим вазелином, чтобы предотвратить развитие коррозии.

При эксплуатации автомобиля в регионах с холодным климатом нельзя допускать чрезмерной разрядки аккумуляторной батареи, чтобы исключить замерзание электролита.

Проверка состояния аккумуляторной батареи

Ваш автомобиль оснащен необслуживаемой аккумуляторной батареей. По этой причине необходимость поддержания уровня электролита отсутствует.

Тип I

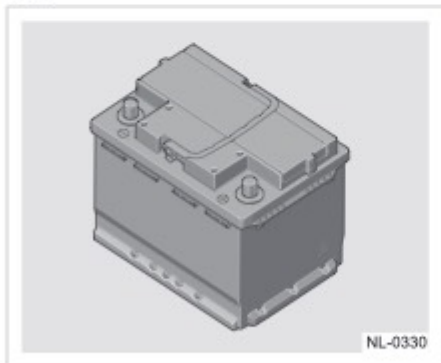

Тип II



Замена аккумуляторной батареи

Для замены следует использовать такую же аккумуляторную батарею, как установленная на автомобиле изначально (такого же типа и с такими же техническими характеристиками). Для снятия, замены и установки аккумуляторной батареи обратитесь в авторизованный сервисный центр Belgee.



После замены аккумуляторной батареи передайте снятую аккумуляторную батарею в авторизованный сервисный центр Belgee или в



специальную организацию для утилизации в соответствии с требованиями действующего природоохранного законодательства. В аккумуляторной батарее содержится едкий кислотный раствор. При транспортировке и хранении аккумуляторной батареи следите за тем, чтобы она была обращена верхней частью вверх. Не роняйте аккумуляторную батарею. Кислота, содержащаяся в аккумуляторной батарее, может вызвать ожоги и стать причиной образования взрывоопасного водорода. Соблюдайте осторожность во избежание получения травм. ◀

Правила безопасного обращения с аккумуляторной батареей приведены в разделе «Запуск двигателя от внешнего источника питания», глава 6 «Действия в непредвиденной ситуации».

Хранение автомобиля

При стоянке автомобиля в его электрической системе происходит слабое потребление тока. Если автомобиль не эксплуатируется в течение продолжительного времени, аккумуляторная батарея может полностью разрядиться. Помещая автомобиль на длительное хранение, отсоедините черный отрицательный кабель (-) от аккумуляторной батареи, чтобы предотвратить ее чрезмерную разрядку.

Автомобиль должен храниться в охлажденном, вентилируемом, чистом и сухом месте. Если автомобиль припаркован в закрытом и влажном пространстве длительное время, это ускорит процесс образования ржавчины и устаревания деталей автомобиля. Пожалуйста, следуйте инструкциям и требованиям в сервисной книжке для выполнения регулярного и своевременного технического обслуживания автомобиля.

Стеклоомыватель

Рекомендации по выбору жидкости стеклоомывателя

Прежде чем использовать приобретенную жидкость для стеклоомывателя, обязательно прочитайте инструкции производителя. Если температура в регионе эксплуатации автомобиля опускается ниже 0 °С, жидкость стеклоомывателя следует выбирать с достаточно низкой температурой замерзания.

Долив жидкости стеклоомывателя



Откройте крышку заливной горловины с символом стеклоомывателя. Долейте жидкость стеклоомывателя в бачок вплоть до заполнения. Расположение заливной горловины бачка стеклоомывателя показано в разделе «Моторный отсек», глава 7 «Техническое обслуживание и уход за автомобилем».

Если используется концентрированная жидкость для стеклоомывателя, разбавьте ее водой в соответствии с инструкцией производителя. Не добавляйте воду в готовую к использованию жидкость стеклоомывателя. Кроме того, моющая способность воды уступает жидкости стеклоомывателя. В противном случае жидкость может замерзнуть и повредить бачок стеклоомывателя и другие компоненты системы.

1

2

3

4

5

6

7

8

В очень холодную погоду бачок для жидкости стеклоомывателя можно заполнять не более чем на 3/4 объема. Это позволит оставить свободное место для расширения жидкости стеклоомывателя при замерзании и не допустить разрыва бачка, который возможен при его полной заправке.

Не используйте охлаждающую жидкость (антифриз) в системе стеклоомывателя. Это может привести к повреждению системы стеклоомывателя и лакокрасочного покрытия автомобиля. ◀

Стеклоочиститель

Щетки стеклоочистителя

 Смазка, силикон и нефтепродукты могут негативно повлиять на очищающие свойства щеток стеклоочистителя. Регулярно промывайте щетки стеклоочистителя теплой мыльной водой и проверяйте их состояние. Как можно чаще мойте ветровое стекло. Не используйте щетки стеклоочистителя для соскабливания грязи и песка с ветрового стекла, так как такое обращение может ухудшить очищающую способность щеток стеклоочистителя и сократить срок их службы.

Обнаружив, что щетки стеклоочистителя затвердели или растрескались и стеклоочиститель оставляет царапины на стекле или не удаляет загрязнения на определенных участках, замените щетки стеклоочистителя. Регулярно очищайте ветровое стекло разрешенным к применению средством для очистки стекол. После замены щеток стеклоочистителя убедитесь, что новые щетки эффективно очищают ветровое стекло.

Используйте только те щетки стеклоочистителя, технические характеристики которых аналогичны оригинальным щеткам. Если стеклоочиститель и ветровое стекло покрыты инеем, снегом или заледенели, перед использованием стеклоочистителя следует очистить щетки и стекло от снега и льда, чтобы не допустить повреждения стеклоочистителя. Если ветровое стекло сухое или на его поверхности имеются твердые предметы, не используйте стеклоочиститель. В противном случае возможно повреждение щеток стеклоочистителя и ветрового стекла. ◀

Замена щетки стеклоочистителя

Замена щеток стеклоочистителя переднего ветрового стекла

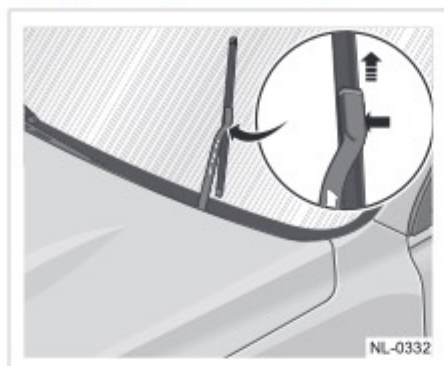

Для замены щетки стеклоочистителя:

1. После перевода кнопки пуска и останова из положения ON в положение OFF, если переключатель переднего стеклоочистителя переведен из положения OFF в положение однократного включения и удерживается в течение более 2 секунд, стеклоочистители будут двигаться и затем остановятся. Можно легко выполнить замену стеклоочистителя.
2. Потяните щетку стеклоочистителя в сборе в противоположную сторону от лобового стекла; нажмите фиксаторы на щетке стеклоочистителя, как показано.
3. Потяните щетку стеклоочистителя в направлении, указанном стрелкой, и снимите ее с рычага стеклоочистителя.
4. Снимите щетку стеклоочистителя.

 Не допускайте контакта рычага стеклоочистителя с ветровым стеклом. Если не установить щетку стеклоочистителя, лобовое стекло будет повреждено при контакте с рычагом. Ущерб по этой причине не покрывается гарантией автомобиля. ◀

5. Протяните новую щетку стеклоочистителя в рычаг стеклоочистителя, пока не будет слышен щелчок.
6. Сложите рычаг стеклоочистителя назад на ветровое стекло и верните стеклоочиститель в исходное положение.

Замена щетки заднего стеклоочистителя

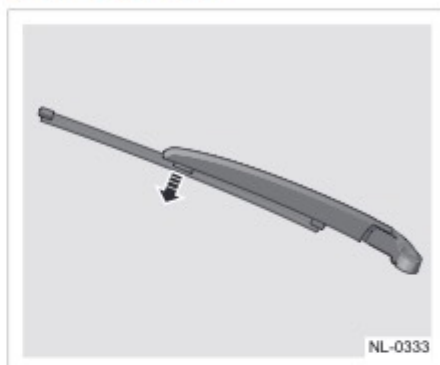

Проверьте щетку стеклоочистителя заднего ветрового стекла на наличие износа или трещин. Для замены щетки стеклоочистителя:

1. Остановите стеклоочиститель в положении парковки.
2. Оттяните рычаг стеклоочистителя заднего стекла от ветрового стекла.

 Не допускайте контакта рычага стеклоочистителя с ветровым стеклом. Если щетка стеклоочистителя не установлена, ветровое стекло будет повреждено при контакте с рычагом, любое повреждение, вызванное этим, не покрывается гарантией.

3. Извлеките щетку стеклоочистителя из рычага стеклоочистителя.
4. Вставьте новую щетку стеклоочистителя и прижмите на место.
5. Сложите рычаг стеклоочистителя на заднее ветровое стекло.

1

2

3

4

5

6

7

8

Шины

При возникновении вопросов, связанных с техническим обслуживанием и гарантийным ремонтом шин, обратитесь к сервисной книжке автомобиля, в которой приведена соответствующая подробная информация. Дополнительную информацию также можно получить у производителя шин.

 Шины, для которых не проводилось техническое обслуживание или которые использовались некорректно, могут быть источником опасности.

Недостаточное давление воздуха в шинах так же опасно, как и перегрузка шин. Дорожно-транспортное происшествие, ставшее следствием этих факторов, может привести к тяжелым травмам. Необходимо регулярно проверять состояние шин и поддерживать в них рекомендованное давление воздуха. Давление воздуха следует проверять при холодных шинах. Обратитесь к разделу «Нормы давления воздуха в шинах (в холодном состоянии)», глава 8. Шины, давление в которых превышает норму, больше подвержены царапинам, проколам или разрыву вследствие резкого удара, например при наезде на выбоину. Необходимо поддерживать в шинах рекомендованное давление воздуха. Использование поврежденных или бывших в употреблении шин может привести к аварии. Необходимо своевременно заменять шины с чрезмерно изношенным протектором и поврежденные шины. ◀

Зимние шины

Если предполагается частая эксплуатация автомобиля на обледеневших или заснеженных дорогах, необходимо установить на автомобиль зимние шины. Всесезонные шины отличаются превосходно сбалансированным набором рабочих характеристик для большинства дорожных покрытий. Однако эти шины не обеспечивают такого сцепления с поверхностью,

покрытой льдом или снегом, какое позволяют получить зимние шины. Как правило, использование зимних шин позволяет увеличить сцепление колес с дорожным покрытием, которое покрыто льдом или снегом. Использование зимних шин на сухих дорогах может привести к ухудшению сцепления колес с дорожным покрытием, к повышению уровня шума и к сокращению срока службы протектора. После установки зимних шин следует обратить внимание на изменения, произошедшие в управлении автомобилем (в частности, в торможении).

По вопросам поставки зимних шин с подбором соответствующих типоразмеров обращайтесь в авторизованный сервисный центр **Belgee**. Если принято решение

об установке зимних шин, следует обратить внимание на следующие моменты:

Следует использовать шины одной и той же марки, а также с одинаковым рисунком протектора на всех четырех колесах.

Допускается использование только шин радиальной конструкции, размер, грузоподъемность и допустимая скорость которых соответствуют техническим характеристикам оригинальных шин.

Если выбраны зимние шины с низким значением номинальной скорости, ни в коем случае не превышайте максимально допустимую для таких шин скорость.

Давление воздуха в шинах

Шина не может быть эффективной, если давление в ней некорректно.

 Недостаточное давление или чрезмерное давление может повлиять на шины и на управляемость автомобиля. Если давление в шинах слишком низкое, могут возникнуть следующие ситуации:

- Избыточный прогиб и деформация
- Перегрев
- Перегрузка шин

- Преждевременный или неравномерный износ
- Плохая управляемость
- Повышенный расход топлива

Избыточное давление воздуха в шинах приводит к следующим нарушениям:

- Ненормальный износ
- Ухудшение управляемости
- Ухудшение плавности хода
- Повышенная вероятность повреждения в результате дорожных условий. ◀



Табличка с рекомендуемым давлением воздуха в шинах размещена на автомобиле. Она расположена в нижней части центральной левой стойки с внешней стороны. На табличке указаны значения давления воздуха для передних шин, задних шин и шины запасного колеса.

Периодичность проверки шин

Шины следует проверять не реже одного раза в месяц.

Проверка состояния шин

Для проверки давления воздуха в шинах используйте специальный шинный манометр высокого качества. Визуально определить давление воздуха в шинах невозможно. Шины радиальной конструкции всегда выглядят нормально, даже если давление воздуха в них ниже нормы. Давление воздуха следует проверять в холодном состоянии. Шины считаются холодными в том случае, если автомобиль находится на стоянке более 3 часов,

или пробег после длительной стоянки не превышает 1,6 км. Снимите колпачок с вентиля шины. Наденьте шинный манометр на вентиль до упора и измерьте давление. Если давление в холодной шине соответствует рекомендованному значению в справочной табличке, корректировать его не нужно. Если давление в шине слишком низкое, продолжайте повышать давление до тех пор, пока оно не достигнет рекомендованного значения. Если давление в шине превышает норму, нажмите на клапан вентиля шины, чтобы выпустить избыточный воздух. Повторно проверьте давление воздуха в шине с помощью шинного манометра. Обязательно установите колпачок на вентиль шины. Колпачок вентиля предотвращает проникновение пыли и влаги внутрь шины.

TPMS (контроль давления в шинах)

Ваш автомобиль оборудован системой контроля давления в шинах (TPMS), которая определяет уровень давления воздуха с помощью радиосигналов и специальных датчиков. Система используется для измерения давления в автомобильных шинах и отправки соответствующих данных на приемник, который находится в автомобиле. Для водителя включение индикатора системы контроля давления в шинах и отображение соответствующего сообщения на дисплее комбинации приборов является сигналом о необходимости проверить давление воздуха. Каждую шину, в том числе шину запасного колеса, следует проверять один раз в месяц в холодном состоянии. Давление воздуха в шинах следует довести до значения, рекомендованного изготовителем автомобиля (см. справочную табличку).

Если индикатор не гаснет, это свидетельствует о ненормальном давлении в одной или нескольких шинах. В этом случае при первой возможности остановите автомобиль, проверьте давление воздуха

1

2

3

4

5

6

7

8

в шинах и доведите его до нормативного значения. Движение при недостаточном давлении воздуха в шинах может привести к перегреву и повреждению шин. Кроме того, недостаточное давление может привести к повышению расхода топлива, преждевременному износу протектора, ухудшению управляемости и снижению эффективности торможения автомобиля.

В справочной табличке, закрепленной на автомобиле, указаны нормативные значения давления в холодных шинах. Система контроля давления воздуха в шинах, установленная на автомобиле, сигнализирует о понижении давления. Не следует полностью полагаться на эту систему в ущерб техническому обслуживанию. Обратитесь к разделу «Проверка и перестановка колес», глава 7 «Техническое обслуживание и уход за автомобилем».

 Запасное колесо не оснащено датчиком системы TPMS. ◀

Проверка и перестановка колес

Рекомендуется проверять колеса регулярно на наличие износа и повреждений. Подробные сведения приведены в разделе «Периодичность замены шин», глава 7 «Техническое обслуживание и уход за автомобилем». Выполняйте ротацию четырех колес каждые 5000–8000 км. Регулярная перестановка колес выполняется с целью обеспечения равномерного износа всех шин автомобиля. Это позволяет постоянно поддерживать эксплуатационные качества автомобильных шин на уровне, близком к характеристикам новых шин. При обнаружении неравномерного износа шин следует немедленно выполнить перестановку колес и проверить углы установки. Кроме того, необходимо проверить шины и диски на наличие повреждений. Подробные сведения приведены в разделе «Периодичность замены шин» и «Замена колеса», глава 7 «Техническое обслуживание и уход за автомобилем».

Автомобиль с приводом на два колеса

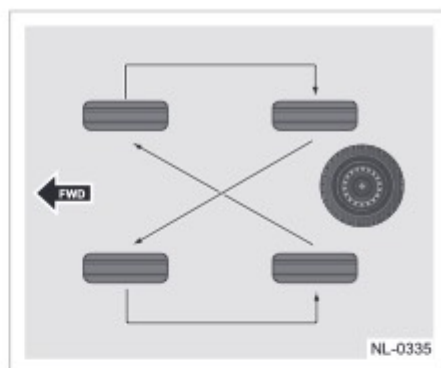

Автомобиль с приводом на четыре колеса

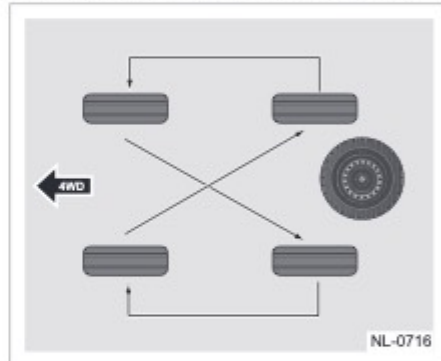

Перестановку колес следует выполнять в соответствии со схемой, изображенной на рисунке. После перестановки колес скорректируйте давление в передних и задних шинах с учетом данных, указанных в соответствующей справочной табличке. Пожалуйста, обратитесь к разделу «Давление в шинах» в главе 7 «Техническое обслуживание и уход за автомобилем».

 Наличие ржавчины и грязи на колесе или соединительных деталях колеса через некоторое время может привести к ослаблению колесных гаек. Колесо может отсоединиться, что приведет к дорожно-транспортному происшествию. Выполняя замену колеса, очистите сопрягаемые поверхности колеса и ступицы от ржавчи-

ны и загрязнений. В экстренной ситуации можно выполнить очистку тканью или салфеткой; при необходимости полностью удалите ржавчину и загрязнения скребком или стальной проволочной щеткой. ◀

Периодичность замены шин

На периодичность замены шин оказывают влияние разнообразные факторы, такие как соблюдение правил технического обслуживания, температура, скорость движения, нагрузка автомобиля и дорожные условия.

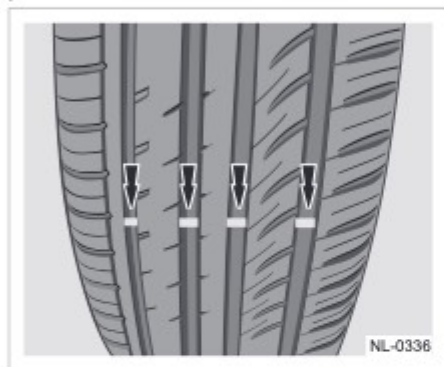

На шине есть индикатор износа протектора. Этот индикатор появится, когда протектор будет толщиной 1,6 мм и менее. Заменить шину на новую следует в следующих случаях:

- Индикатор износа протектора обнажился по меньшей мере в трех местах по окружности шины.
- Кордные нити или кордная ткань просматриваются сквозь резину шины.
- На протекторе или боковинах шины имеются трещины, порезы или разрывы такой глубины, что через них просматриваются кордные нити или кордная ткань.
- На шине имеется выпуклость, вздутие или расслоение. На шине имеются проколы, порезы и другие повреждения, качественный ремонт которых невозможен ввиду особенностей поврежденного участка.

Резина, из которой изготавливаются шины, со временем стареет, даже если шины никогда не эксплуатируются. Это относится и к шине запасного колеса. На интенсивность старения влияют многие факторы, в том числе температура, нагрузка и давление воздуха. Как правило, при надлежащем обслуживании и ремонте шины полностью изнашиваются задолго до того, как качество резины начинает ухудшаться вследствие старения. Если отмечается старение резины, проконсультируйтесь у производителя шин, чтобы получить дополнительную информацию (если не можете определить сроки замены шин самостоятельно).

♻️ Утилизируйте изношенные шины согласно применимым природоохранным законам. ◀

Покупка новых шин

При покупке новых шин необходимо выбирать их с таким расчетом, чтобы размер, диапазон нагрузки, номинальная скорость и конструкция совпадали с техническими характеристиками оригинальных шин. В этом случае после замены шин автомобиль будет служить так же надежно и безопасно, как и до замены (при условии его нормальной эксплуатации). Рекомендуется менять все четыре шины одновременно. Эта рекомендация обусловлена тем, что одинаковая глубина протектора всех шин позволяет максимально приблизить эксплуатационные характеристики автомобиля к характеристикам автомобиля с новыми шинами. Раздельная замена шин может негативно сказаться на эффективности тормозной системы и управляемости автомобиля. Подробное описание процедуры перестановки колес приведено в п. «Проверка и перестановка колес», глава. 7 «Техническое обслуживание и уход за автомобилем».

⚠️ Использование шин различного типа на одном автомобиле приведет к потере управления транспортным сред-

1

2

3

4

5

6

7

8

ством. Если установить на один автомобиль шины разных размеров или типов (например, шины радиальной и диагональной конструкций), возможно ухудшение управляемости автомобиля, в результате чего может произойти дорожно-транспортное происшествие. Использование шин различного размера и типа может повредить автомобиль. Убедитесь, что используются одинаковые шины. ◀

 Использование шин с диагональным кордом не допускается. Устанавливайте на автомобиль только шины радиальной конструкции. ◀

Использование шин или колес разного размера

Использование колесных дисков и шин, размеры которых отличаются от оригинальных, может негативно повлиять на такие эксплуатационные характеристики автомобиля как торможение, плавность хода, управляемость, устойчивость, сопротивление опрокидыванию и т. д.

Негативное воздействие может оказываться также на электронные системы автомобиля, например антиблокировочную систему, систему подушек безопасности, систему контроля тягового усилия, электронную систему контроля устойчивости и т. д.

 В случае использования шин, технические характеристики которых отличаются от рекомендованных в настоящем Руководстве, удовлетворительная работа и безопасность автомобиля не гарантируется, а риск дорожно-транспортного происшествия и серьезных травм возрастает. Используйте только сочетания колесных дисков и шин, специально разработанные для Вашего автомобиля и надлежащим образом установленные техническими специалистами, которые аттестованы изготовителем или импортером. ◀

 Если повреждено переднее колесо, не следует заменять его запасным. Для обеспечения безопасности движения переставьте исправное заднее колесо на место неисправного переднего, а на место заднего колеса установите запасное. После установки исправного заднего колеса на место переднего или установки запасного колеса значение давления в его шине, отображаемое на комбинации приборов, будет недействительным, поскольку не выполнена инициализация системы контроля давления в шинах. ◀

Углы установки и балансировка колес

Чтобы обеспечить максимальный срок службы шин и их оптимальную общую эффективность, шины и колеса подвергаются тщательной регулировке и балансировке на заводе. Постоянно проверять углы установки колес и балансировку шин не обязательно. Но если наблюдается неравномерный износ шин или постоянный уход автомобиля с траектории прямолинейного движения, углы установки колес необходимо проверить. Если отмечается тряска автомобиля при движении по гладкой дороге, может понадобиться балансировка шин и колесных дисков. Обратитесь в авторизованный сервисный центр для точной диагностики.

 Рекомендовано выполнять проверку балансировки шин и колес при первом техническом обслуживании, а затем с периодичностью 10 000 км пробега.

Замена колесного диска

Заменяйте деформированные, растрескавшиеся и заржавевшие колесные диски. Если колесные

гайки слишком часто самопроизвольно отворачиваются, замените колесный диск, ступицу или гайки крепления. Если через колесный диск наблюдается утечка воздуха, замените диск. Проконсультируй-

тесь со специалистами авторизованного сервисного центра Velgeo возможности использования тех или иных колесных дисков. Там вас ознакомят с информацией касательно типов колесных дисков, пригодных для использования. Новый колесный диск должен соответствовать оригинальному по грузоподъемности, диаметру, ширине и вылету. Методы монтажа также должны быть одинаковыми. Если возникает необходимость заменить колесный диск, колесную гайку или датчик системы контроля давления в шинах (TPMS), заменяйте их только на новые оригинальные комплектующие марки Velgeo. Это даст гарантию того, что колесный диск, колесная гайка и датчик системы контроля давления воздуха в шинах подойдут для автомобиля.

⚠ Использование неподходящих деталей может стать источником риска. Это может отрицательно повлиять на эффективность торможения и управляемость автомобиля, а также стать причиной утечки воздуха и потери управления автомобилем. Это может привести к аварии или травмам. Для замены следует выбирать колесные диски и колесные гайки надлежащего типа. ◀

i Система TPMS оснащена функцией самообучения. После перестановки колес она может выполнить самообучение и коррекцию. ◀

⊠ Использование колесных дисков ненадлежащего типа может привести к таким негативным последствиям как сокращение срока службы подшипников, ненадлежащее охлаждение тормозных механизмов, сбой калибровки спидометра или одометра, нарушение регулировки фар, изменение высоты бамперов и дорожного просвета автомобиля, недопустимое сокращение зазоров между шинами (цепями противоскольжения) и кузовом автомобиля и т. д. ◀

Повторное использование бывших в эксплуатации дисков

Устанавливать на автомобиль бывшие в употреблении колесные диски опасно. Выяснить, как с ними обращались и каков их общий пробег, невозможно. Вероятность внезапной поломки таких дисков с последующей аварией весьма высока. Если возникает необходимость заменить колесный диск, выбирайте только новый оригинальный диск.

Антипробуксовочные цепи

⊠ Антипробуксовочные цепи не входят в комплект поставки автомобиля. Сведения по их использованию приведены исключительно в справочных целях. ◀

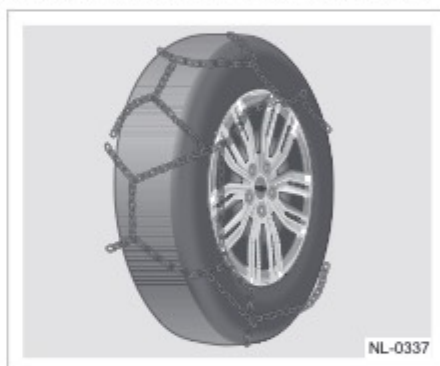

Определить необходимость использования цепей противоскольжения можно по фактической дорожной обстановке.

При использовании цепей следует по возможности избегать полной загрузки автомобиля. В этом случае необходимо двигаться осторожно и на небольшой скорости. В противном случае возможно повреждение автомобиля или ухудшение его управляемости.

Если принято решение установить антипробуксовочные цепи, следует использовать те, которые согласуются с размером шин автомобиля. Устанавливать цепи необходимо в строгом соответствии с инструкциями производителя.

1

2

3

4

5

6

7

8

 Не используйте цепи при движении по сухому дорожному покрытию. ◀

Спустившаяся шина

При спуске шины может произойти следующая ситуация. В соответствии с этим необходимо предпринять ряд действий:

1. Если спущена передняя шина, будет иметь место неполное сцепление на месте поврежденной шины, что приведет к отклонению автомобиля в соответствующую сторону. Отпустите педаль акселератора и крепко удерживайте рулевое колесо. Поворачивая рулевое колесо, удерживайте автомобиль на занимаемой полосе движения, затем плавно нажмите педаль тормоза и остановите автомобиль за пределами проезжей части.
2. При резком снижении давления в заднем колесе педаль акселератора следует отпустить. Если давление резко снизилось в шине заднего колеса, особенно на повороте, поведение автомобиля напоминает занос. В этом случае необходимо принять такие же контрмеры, как при заносе. Поверните рулевое колесо в необходимом направлении, чтобы сохранить управление автомобилем. Несмотря на сильную тряску и шум, сохранить управление все же можно. Поворачивая рулевое колесо, удерживайте автомобиль на занимаемой полосе движения, затем плавно нажмите педаль тормоза и остановите автомобиль за пределами проезжей части. Разрыв шины редко происходит во время езды, особенно если проводить качественное техническое обслуживание.

При обнаружении утечки воздуха из шины выполните следующее:

Если в одной из шин наблюдается утечка воздуха, медленно доведите автомобиль до ровной площадки, стараясь не допустить значительного повреждения шины и колесного диска. Включите аварийную

световую сигнализацию. Обратитесь к разделу «Аварийная световая сигнализация» в главе VI «Действия в непредвиденной ситуации».

 Работа по замене колес сопряжена с опасностью. Автомобиль может упасть с домкрата и наехать (или упасть) на водителя или других людей. При этом водитель или посторонний человек может получить травму и даже погибнуть. Для замены колеса следует найти горизонтальную площадку. Чтобы обеспечить неподвижность автомобиля, следует принять следующие меры предосторожности:

- Задействуйте стояночный тормоз.
- Установите рычаг переключения передач в положение паркинга (P).
- Остановите двигатель и не запускайте его при поднятом автомобиле.
- Не позволяйте пассажирам оставаться в автомобиле.
- Чтобы гарантировать неподвижность автомобиля, можно поместить упоры впереди и позади той шины, которая находится на наибольшем удалении от заменяемого колеса. Блокируемая шина должна располагаться диагонально по отношению к заменяемому колесу с противоположной стороны автомобиля. ◀

Чистка и уход за автомобилем

Очистка автомобиля снаружи

Частая мойка — это защита внешнего вида автомобиля. Мойка автомобиля должна выполняться в прохладном месте при выключенном зажигании. Следует избегать прямых солнечных лучей. Если автомобиль находится под воздействием солнечных лучей длительное время, выждите, пока внешняя поверхность автомобиля остынет.

При использовании автоматической моющей машины обязательно следуйте инструкциям оператора машины.

 Во избежание повреждения лакокрасочного покрытия следует немедленно удалять с поверхности коррозионные вещества (птичий помет, смолу, насекомых, капли асфальта, соль, промышленную пыль и т. д.). При необходимости снимите битумные пятна и застывшие масляные пятна с помощью технического спирта, затем немедленно промойте с водой и мягким нейтральным моющим средством, чтобы удалить спирт. ◀

Чистка автомобиля с помощью моющей машины высокого давления

- Перед чисткой проверьте и убедитесь в том, что лючок топливозаправочной горловины закрыт должным образом.
- Всегда чистите автомобиль в точности согласно инструкциям для использования моющей машины высокого давления и обращайтесь особое внимание на рабочее давление и расстояние распыления. Если используется моющая машина высокого давления, сопло должно находиться на расстоянии хотя бы 30 см от поверхности кузова. Постоянно смещайте сопло и не распыляйте воду на одно и то же место, так как водный поток высокого дав-

ления попадет в детали автомобиля и приведет к серьезному повреждению.

- Не используйте многосопловую систему для чистки автомобиля.
- Не допускайте, чтобы сопло было направлено на моторный отсек напрямую или косвенно. Вода под высоким давлением может повредить электрические компоненты в моторном отсеке или вызвать неисправность определенных компонентов.
- Не используйте воду под высоким давлением или паровую машину для мойки, чтобы очистить радар, камеры и датчики, во избежание их повреждений.
- Не промывайте окрашенные бамперы и мягкие детали, например резиновые шланги, пластиковые детали и изоляционный материал, с близкого расстояния.

Чистка автомобиля с помощью автоматической моющей машины

- Перед выполнением автоматической мойки проверьте вместе с оператором наличие установленных дополнительных деталей, следуйте профессиональному совету, предоставленному оператором.
- Перед выполнением мойки сложите внешние зеркала заднего вида.
- Краска кузова может выдержать промывку автоматической машиной, но воздействие на краску следует принимать во внимание, в зависимости от поверхности моющей машины, чистящей щетки, состояния фильтра моющей машины и типа моющего средства, а также воскового растворителя. Если краска кузова потемнела или была поцарапана после мойки, обратитесь к оператору и устраните это немедленно.
- Используйте автоматическую моющую машину для чистки автомобиля и старайтесь использовать бесконтактную

1

2

3

4

5

6

7

8

мойку. Этот тип моющей машины не имеет деталей, которые бы контактировали с поверхностью кузова.

Внутренняя очистка автомобиля

Если салон автомобиля регулярно чистить, он будет долго оставаться в хорошем состоянии. Внутри салона скапливаются пыль и грязь, что приводит к повреждению напольного покрытия, тканевой или кожаной обивки и пластмассовых изделий. Пятна следует удалять немедленно, так как при высокой температуре они довольно быстро затвердевают. Светлую отделку автомобильного салона необходимо очищать чаще, чем темную. Смахивайте пыль с небольших кнопок и рукояток маленькой мягкой кистью. Для очистки элементов отделки салона следует использовать только специально предназначенные для этого чистящие средства. В случае несоблюдения данного требования можно необратимо повредить автомобильную отделку. Чтобы не допустить чрезмерного распыления чистящего средства, распыляйте его на чистую ветошь. Случайно распыленное на какие-либо предметы внутри автомобиля чистящее средство следует немедленно удалить.

Температура пистолета, используемого для нанесения защитной пленки, очень высока. Необходимо обращать внимание на тот факт, что пистолет для тепловой обработки не подходит для обработки внутренней отделки при нанесении защитной пленки, иначе внутренняя отделка будет повреждена.

 Очистка автомобильных стекол с помощью абразивных чистящих средств может привести к появлению царапин и/или повреждению обогревателя заднего стекла.

Для очистки автомобильных стекол используйте только мягкую ткань и чистящее средство для стекол. Чистящее средство содержит растворитель, пары

которого могут конденсироваться внутри салона. Прежде чем использовать чистящее средство, прочитайте и соблюдайте инструкции по безопасности, приведенные на этикетке.

Во время очистки автомобильного салона откройте двери и окна, чтобы обеспечить интенсивную вентиляцию.

Обращайте особое внимание на следующие моменты:

- Бритвенные лезвия и другие острые предметы для удаления грязи с элементов внутренней отделки.
- Жесткие щетки. Они могут повредить внутреннюю отделку автомобиля.
- Не прикладывайте силу при очистке поверхности ветошью.
- Используйте только мягкое нейтральное моющее средство. Не применяйте сильные моющие средства или обезжиривающее мыло. Избыточное количество моющего средства может оставлять следы, на которых скапливается пыль.
- Не смачивайте элементы отделки при очистке.
- Использование органических растворителей, таких как керосин или спирт, может привести к повреждению автомобильного салона.

Тканевая обивка / напольное покрытие

Для удаления пыли и рыхлых загрязнений используйте пылесос с мягкой щеткой. Специальный пылесос с активным накопчиком можно использовать только для очистки напольного покрытия и коврик. Пятна следует в первую очередь попытаться удалить чистой водой с добавлением соды. Прежде чем приступить к чистке, попробуйте применить один из следующих способов, чтобы без дополнительных усилий удалить максимальное количество пятен.

- Для удаления пятен от жидкостей: Промокните остаток пятна бумажным

полотенцем. Попытайтесь размочить пятно и удалить его, промокнув бумажным полотенцем.

- Затвердевшие пятна: Уберите пятно вручную, затем удалите остатки пылесосом.

Порядок очистки:

1. Смочите чистую безворсовую белую ткань чистой водой или водой с добавлением соды.
2. Выжмите ткань, чтобы удалить избыточную влагу.
3. Действуя от краев к середине, попытайтесь удалить пятно. По мере загрязнения ткани поворачивайте ее другими, чистыми участками.
4. Продолжайте очистку до тех пор, пока на ткани не прекратится образование пятен.

Если пятно невозможно удалить, попытайтесь воспользоваться чистящим средством для синтетических тканей или моющим средством. Прежде чем использовать эти продукты, испытайте стойкость окраски на небольшом, скрытом от взгляда участке. Если местный чистящий эффект удовлетворителен, а следов не остается, такое чистящее средство можно использовать для очистки всей поверхности. После очистки можно воспользоваться бумажным полотенцем для удаления избыточной влаги, оставшейся в ткани или ковровом покрытии.

Очистка кожаной обивки

Удалить пыль можно мягкой тканью, смоченной в воде. Если необходима более тщательная очистка, используйте мягкую ткань, смоченную в нейтральном мыльном растворе. Дайте коже высохнуть естественным образом. Не сушите ее путем нагрева. Не применяйте паровой очиститель. Не используйте пятновыводители для очистки кожи. Многие имеющиеся в продаже очистители кожи и средства, используемые для защиты кожи, могут вызывать необратимые изменения внешнего

вида и тактильных свойств кожи. Использовать такие средства не рекомендуется. Не используйте для очистки автомобильного салона средства на основе силикона, воска или продукты, содержащие органические растворители. Блеск, который эти средства усиливают, распределяется неравномерно, что приводит к изменению внешнего вида отделки. Ни в коем случае не используйте для ухода за кожей крем для обуви.

Очистка приборной панели и пластмассовых деталей

Не рекомендуется использовать моющее и полирующее средство на пластиковых поверхностях; это приведет к изменению внешнего вида и качества поверхности внутренней отделки. Некоторые имеющиеся в продаже средства усиливают блеск приборной панели. Усиление блеска может привести к появлению нежелательного отражения на ветровом стекле и даже нарушить обзорность при определенных обстоятельствах.

Нанесение воска

Полировка и нанесение воска сохраняют лакокрасочное покрытие ярким и чистым. Наносите воск ежемесячно либо в случае плохой влагоустойчивости:

1. Перед нанесением воска произведите чистку и сушку автомобиля.
2. Используйте полирующий состав или воск высокого качества. Если полирующий состав подвергся износу, нанесите другое восковое покрытие. Тщательно следуйте инструкциям изготовителя. Полируются и покрываются воском как хромированные детали, так и лакокрасочное покрытие.
3. Если на значительной площади вода не образует капель и не стекает, требуется нанесение воска.

Очистка стекол

Снег и лед на стеклах и наружных зеркалах заднего вида необходимо удалять вручную при помощи мягкого пластмассового скребка. Это получается быстрее с препаратом для удаления льда. Чтобы не поцарапать поверхность, скребок следует продвигать только в одном направлении, избегая движений вперед и назад. Запрещается поливать стекла и зеркала горячей водой для удаления снега и льда, поскольку стекло может треснуть!

Остатки резины, масла, смазки или силикона можно удалить с помощью средств для очистки стекла или удаления силикона.

Воск может быть удален только при помощи специального очищающего средства. Кроме этого, необходимо регулярно очищать внутреннюю поверхность оконных стекол. Не вытирайте стекла замшей для окрашенных поверхностей, поскольку остатки воска могут снизить прозрачность стекол.

Защита от коррозии

Надлежащее обслуживание может защитить автомобиль от коррозии в течение продолжительного срока.

- Соли, пыль и влага скапливаются в труднодоступных участках в днище автомобиля.
- Механические повреждения лакокрасочного покрытия возникают при незначительных столкновениях или из-за камней, царапающих автомобиль.
- Соли или грязь с примесью химических веществ усиливают коррозию. В промышленных загрязненных районах или на море в воздухе также содержатся соли.
- Повышенная влажность ускоряет коррозию, особенно при температуре, близкой к нулевой.
- Некоторые части автомобиля постоянно контактируют с влагой. От них коррозия распространяется на сухие детали.

Повышенная влажность в помещении приводит к коррозии деталей. В невентилируемых местах требуется сушка с помощью сушильных аппаратов. Все перечисленное указывает на необходимость содержания автомобиля (особенно днища) в чистоте и своевременного восстановления поврежденного лакокрасочного покрытия. Следуйте приведенным далее рекомендациям для защиты автомобилей Belgee от ржавчины.

Часто мойте автомобиль. Регулярное мытье автомобиля обеспечивает его чистоту.

Если автомобиль эксплуатируется вблизи моря или на дорогах, покрытых солью, производите мойку ходовой части для снижения коррозии минимум раз в месяц.

Высокое давление и пар эффективно очищают шасси. Особое внимание уделяйте грязи, скапливающейся в труднодоступных местах. Увлажненная, но не удаленная грязь действует еще более негативно. В дверях, порогах и нижней части кузова имеются сливные отверстия, подверженные коррозии, так как в них скапливается влага. Предотвращайте загрязнение отверстий.

По окончании зимы проводите тщательную чистку шасси.

Проводите осмотр лакокрасочного покрытия. При обнаружении отслоения и трещин незамедлительно восстановите покрытие во избежание коррозии. При отслоении краски от металла обратитесь на станцию кузовного ремонта.

Проводите осмотр интерьера. Часто вода и пыль скапливаются под ковриком и приводят к коррозии. Содержите пространство под ковриками в сухости. При транспортировке химических, чистящих веществ, удобрений или соли используйте специальные контейнеры. При любой утечке незамедлительно произведите чистку автомобиля.

Брызговики защищают автомобиль при езде по участкам с повышенным содержанием солей или по гравийным дорогам. Чем больше и ближе брызговик к земле, тем лучше. Velgee рекомендует подвер-

гнуть брызговики и места установки противокоррозийной обработке. При необходимости авторизованные сервисные центры Velgee предоставляют услуги по установке брызговиков.

Ставьте автомобиль на стоянку в вентилируемый гараж или под навес. Не ставьте автомобиль на стоянку в гараже с повышенной влажностью и без вентиляции.

1

2

3

4

5

6

7

8

Характеристики и габаритные размеры автомобиля

Позиция	Единица измерения	Belgee X70 (6AT)	Belgee X70 (7DCT-4WD)
Длина	мм	4544	4544
Ширина	мм	1831	1831
Высота	мм	1713	1713
Колея передних колес	мм	1560	1560
Колея задних колес	мм	1550	1550
Колесная база	мм	2670	2670

i Габаритные размеры деталей, которые не включены в замеры высоты, длины и ширины автомобиля, не включены в общие замеры по автомобилю, например внешние таблички, молдинги, устройство помощи при движении задним ходом, ручки, выпускные трубы и т. д. ◀

Весовые параметры автомобиля

Позиция	Единица измерения	Belgee X70 (6AT)	BelgeeX70(7DCT-4WD)
Количество посадочных мест	Количество человек	5	5
Масса в снаряженном состоянии	кг	1685	1780
Допустимая максимальная масса	кг	1985	2080
Допустимая максимальная масса, приходящаяся на переднюю ось	кг	1049	1083
Допустимая максимальная масса, приходящаяся на заднюю ось	кг	936	997
Максимальная масса прицепа	Буксировка прицепа не предусмотрена		

1

2

3

4

5

6

7

8

Основные характеристики двигателя

Параметр	Единица измерения	X70(6AT)	X70 (7DCT-4WD)
Тип двигателя	-	С жидкостным охлаждением, рядный трехцилиндровый, с турбонаддувом, с прямым впрыском	С жидкостным охлаждением, рядный трехцилиндровый, с турбонаддувом, с прямым впрыском
Рабочий объем	см ³	1477	1477
Степень сжатия	-	10,5 : 1	10,5 : 1
Максимальная мощность	кВт	130	130
Обороты двигателя при максимальной мощности	мин ⁻¹	5500	5500
Максимальный крутящий момент	Н·м	255	255
Обороты двигателя при максимальном крутящем моменте	мин ⁻¹	1500–4000	1500–4000
Топливо		Неэтилированный бензин с октановым числом не менее 92	Неэтилированный бензин с октановым числом не менее 92
Экологический класс		шестой	шестой

Экологические параметры

Нормы		Расход топлива			Выбросы CO ² г/км		
		Город	Трасса	Смешан- ный	Город	Трасса	Смешан- ный
Belgee X70	1.5T 6AT 130 кВт	10	5,8	7,4	240	140	177
	1.5T 6AT 110 кВт	9,3	6,4	7,4	215	148	172
	1.5T 7DCT	8,5	5,8	6,8	203	139	163

Приведенные в таблице данные о расходе топлива являются величиной, вычисляемой на основании результатов стендовых испытаний на соответствие нормам токсичности в лабораторных условиях. Эти данные не могут являться эксплуатационной нормой. Также смотрите рекомендации в разделе «Экономичное вождение» настоящего руководства.

1

2

3

4

5

6

7

8

Колеса и шины Тип запасного колеса

Позиция	Тип 1	Тип 2
Характеристики колесного диска	17 x 7J	18 x 7J
Типоразмер шин	225/65R17	225/60R18

Тип запасного колеса

Характеристики колесного диска	Типоразмер шин
18 x 4B	T125/80R18

Допустимый динамический дисбаланс шин

Обод	Шина	Допустимый динамический дисбаланс
17 x 7J	225/65R17	≤8 г
18 x 7J	225/60R18	≤8 г

Давление воздуха в холодных шинах

Колесо	Единица измерения	Параметр
Переднее	кПа	220
Заднее	кПа	220
Запасное колесо	кПа	420

Рекомендованная жидкость и заправочный объем

Позиция	Технические характеристики	Вместимость
Топливо	Неэтилированный бензин с октановым числом не менее 92	58* л
Моторное масло	Температура воздуха выше -10 градусов	VCC RBS0-2AE 0W-20 или API SN Plus SAE 5W-40
	Температура воздуха ниже -10 градусов	VCC RBS0-2AE
Охлаждающая жидкость двигателя	Одобренная Belgee охлаждающая жидкость	6,2 ± 0,5 л
Жидкость автоматической коробки передач (7DCT)	на основе этиленгликоля Трансмиссионная жидкость для 7DCT, сертифицированная Belgee (рекомендовано Spirax S5 DCT10)	4,0 л
Жидкость автоматической коробки передач (6AT)	AW-1	6,2 л
Тормозная жидкость	Соответствует DOT 4	0,8 ± 0,1 л
Жидкость стеклоомывателя	Водный раствор с жесткостью менее 205 г/1000 кг или соответствующие коммерческие жидкости. Рекомендуется использовать водный раствор с добавлением присадок с температурой замерзания до -35 °С.	2,5 л
Хладагент системы кондиционирования	R134a	550 ± 10 г

общий объем топливного бака

i **VCC RBS0-2AE** представляет собой стандарт моторного масла Volvo, под которым компания **SHELL** разрабатывает особое моторное масло для Volvo и Belgee — **Shell Helix Ultra Professional AS-L 0W-20 (SAE 0W-20)**. Этот тип моторного масла имеет низ-

кий уровень вязкости и мазутной золы, что значительно снижает трение деталей и потребление топлива. Пожалуйста, обратите внимание, что **Shell Helix Ultra Professional AS-L 0W-20** является заводским моторным маслом и все двигатели будут заполнены этим типом моторного масла на заводе. Масло **VCC RBS0-2AE 0W-20** — лучший выбор для оптимальной экономии топлива и надежного запуска в жаркую и холодную погоду. Моторное масло **API SN PLUS SAE 5W-40** — это альтернатива. В случае, если масло **VCC RBS0-2AE 0W-20** отсутствует на локальном рынке, Belgee предписывает использо-

вать масло **Shell Helix Ultra 5W-40 (SN A3/B4)**.

Указатель

A

ACC.....	170
AEB-Ped.....	154

E

EBS (Электронная система управления тормозами).....	140
---	-----

T

TPMS (контроль давления в шинах) .	227
------------------------------------	-----

U

USB-разъемы*.....	59
-------------------	----

A

Аварийная световая сигнализация ...	185
Автоматическая коробка переключения передач.....	132
Автомобиль застрял.....	205
Аккумуляторная батарея.....	221
Активация.....	153, 159
Активация и настройка скорости.....	168
Активация режима.....	152, 177, 180
Антиблокировочная система тормозов (ABS).....	140
Антипробуксовочные цепи.....	231

B

Багажник.....	184
Блок переключателей приборной панели.....	40
Блок предохранителей в салоне.....	199
Блок предохранителей моторного отсека.....	196
Блок-фара.....	221
Бортовой компьютер.....	17
Буксировка автомобиля.....	190
Буксировочная проушина.....	191

B

Введение в руководство по эксплуатации.....	7
Верхний люк*.....	52

Весовые параметры автомобиля.....	239
Вещевое отделение.....	61
Внутреннее зеркало заднего вида.....	48
Внутренняя очистка автомобиля.....	234
Воздухозаборник.....	70
Воздушный фильтр двигателя / фильтрующий элемент.....	213
Восстановление заданной скорости.....	171, 174
Выбор функции.....	158, 168, 177
Выключение двигателя.....	205
Выключение и неисправность.....	154
Выключение круиз-контроля.....	175
Высвобождение застрявшего автомобиля.....	205

G

Гидравлическая система экстренного торможения (HBA).....	142
--	-----

D

Давление воздуха в холодных шинах.....	242
Давление воздуха в шинах.....	226
Датчик дождя*.....	43
Датчик света и солнечного излучения.....	66
Двигатель.....	212
Движение.....	122
Движение по инерции*.....	120
Деактивация.....	171
Держатель для чеков.....	63
Детское удерживающее устройство.....	96
Дефлекторы вентиляции.....	67
Длительное хранение автомобиля.....	70
Дневные ходовые огни.....	40
Доллив жидкости стеклоомывателя.....	223
Допустимый динамический дисбаланс шин.....	242

E

Если двигатель не запускается.....	121
------------------------------------	-----

Z

Задние сиденья.....	77
Задний плафон освещения салона.....	56
Закрывание капота.....	210

Замена аккумуляторной батареи.....	222
Замена деталей тормозной системы	218
Замена колесного диска.....	230
Замена ламп	202
Замена предохранителя.....	196
Замена системы подушек безопасности.....	95
Замена системы ремней безопасности.....	88
Замена шин	193
Замена щетки стеклоочистителя	225
Замена элемента питания	
смарт-ключа	109
Запирание и отпирание дверей.....	110
Заполнение расширительного бачка охлаждающей жидкостью	215
Запотевание передней блок-фары....	221
Заправочная горловина и заправка ..	130
Запуск двигателя автомобиля от внешнего источника питания.....	188
Запуск двигателя и вождение автомобиля.....	117
Запуск двигателя от внешнего источника питания	188
Защитное действие ремней безопасности.....	81
Защитные устройства для детей.....	100
Защитный экран для багажа	183
Звуковой сигнал	49
Зеркало заднего вида.....	46
Зимние шины	226
Знак аварийной остановки	185

И

Идентификация автомобиля.....	8
Извлечение запасного колеса и инструментов	193
Изображение	8
Изображения знаков ограничения скорости.....	180
Иммобилайзер	110
Интеллектуальный пилот (ICC)*	155
Использование и техническое обслуживание аккумуляторной батареи	221
Использование круиз-контроля на уклоне	175
Использование шин или колес разного размера	230

К

Как пользоваться ремнем безопасности в период беременности.....	87
Камера заднего вида*.....	149
Капот двигателя	210
Карман для бумаг на спинке сиденья	183
Ключ и противоугонная система.....	108
Кнопки на рулевом колесе	44
Колеса и шины Тип запасного колеса	242
Комбинация приборов	13
Комбинированный переключатель освещения	38
Комбинированный переключатель управления стеклоочистителями	41
Контрольная лампа системы подушек безопасности.....	95
Контрольные лампы и индикаторы	29
Коробка передач.....	132

Л

Лампа вещевого отделения двери*	58
Лампа, включающаяся при открывании двери*	57
Лампа общей подсветки салона*.....	57
Лампа освещения багажного отделения*.....	58
Лампа перчаточного ящика*	57
Лампы и индикаторы	38

М

Маршрутный компьютер	16
Меры безопасности на автозаправочной станции	130
Микрофон	63
Младенцы.....	98
Модификации	8
Моторный отсек	211

Н

Напоминание об усталости водителя*.....	181
Наружное зеркало заднего вида	46
Настройка временного промежутка ..	169
Настройка ЖК-дисплея	17
Настройка интерфейса бортового компьютера	22
Настройка круиз-контроля	173

Настройка скорости	174
Невозможность обнаружения	172

O

Обгон в режиме круиз-контроля	175
Обогрев, вентиляция и кондиционирование воздуха	64
Обогрев и вентиляция сиденья*	79
Обозначение сигнальных ламп и индикаторов	30
Оборудование салона	55
Обслуживание системы кондиционирования воздуха	69
Общий вид ЖК-дисплея	16
Окна	49
Описание кнопок системы управления кондиционированием воздуха	65
Описание контрольных ламп и индикаторов	33
Основные характеристики двигателя	240
Отделение для очков*	62
Открывание капота	210
Отработавшие газы двигателя	128
Очистка автомобиля снаружи	233
Очистка памяти скорости	175

П

Панорамный люк	52
Параметры регулировки сиденья	78
Перегрев автомобиля	204
Передние сиденья	73
Передний плафон освещения салона	55
Передняя камера*	164
Переключатель СТАРТ/СТОП (система бесключевого запуска двигателя)	117
Периодичность замены шин	229
Периодичность проверки шин	227
Перчаточный ящик	61
Повторное использование бывших в эксплуатации дисков	231
Погрузка	183
Подголовник	72
Подогрев задних сидений*	79
Подогрев рулевого колеса*	43
Подростки	96
Подсветка ниши для ног*	58
Подстаканники	62
Подушка безопасности	88
Покупка новых шин	229

Положения контрольных ламп и индикаторов	29
Потолочный поручень	63
Правильное использование ремней безопасности	84
Правильное положение на сиденье	82
Преднатяжитель ремня безопасности*	86
Предупреждение об опасности выхлопных газов двигателя	128
Предупреждение, связанное с ремнем безопасности	87
Приборы внутреннего освещения	203
Приборы и органы управления	11
Примечания для пользователей	7
Проверка и замена предохранителя	202
Проверка и перестановка колес	228
Проверка системы безопасности	87
Проверка состояния аккумуляторной батареи	222
Проверка состояния шин	227
Проверка уровня и долив моторного масла	212
Проверка уровня охлаждающей жидкости	215
Противоугонная система	110
Процедура запуска двигателя	118
Пуск двигателя (система бесключевого запуска двигателя)	118

P

Работа системы	145
Рабочая тормозная система	136
Радар среднего радиуса действия* ...	163
Радар среднего радиуса действия(FY11)	172
Расположение и обозначение предохранителей	196
Расположение пластины с идентификационным номером автомобиля	9
Расположение подушек безопасности	89
Регулировка поясничной опоры*	80
Регулируемый дефлектор вентиляции	69
Регулярное техническое обслуживание	206
Регулятор высоты крепления ремня безопасности	86
Рейлинги на крыше	184
Рекомендации	8
Рекомендации по буксировке	190

Рекомендации по выбору жидкости стеклоомывателя	223
Рекомендованная жидкость и заправочный объем	243
Ремень безопасности	81
Розетка электропитания	59
Рулевое колесо	43

С

Сигнал аварийной остановки (ESS) ..	141
Сигнализатор превышения скорости	126, 180
Сиденья	72
Система автоматического экстренного торможения (АЕВ)*	152
Система адаптивного круиз-контроля (ACC)*	165
Система активного контроля качества воздуха*	70
Система вызова экстренных оперативных служб (ЭРА-ГЛОНАСС)	186
Система интеллектуального управления дальним светом фар (IHBC)*	182
Система контроля движения под уклон (HDC)	142
Система контроля токсичности выбросов	128
Система контроля тягового усилия (TCS)	143
Система кругового обзора вида 360° с высоты птичьего полета*	150
Система круиз-контроля	173
Система охлаждения	214
Система полного привода*	144
Система помощи при начале движения на уклоне (HHC)	143
Система помощи при парковке*	145
Система рулевого управления с гидроусилителем	220
Система СТАРТ/СТОП*	120
Система удержания в полосе (LKA)* ..	176
Система управления кондиционированием воздуха	64
Система электронного контроля устойчивости (ESC)	141
Снижение скорости при активированном круиз-контроле	175
Снятие спущенной шины и установка запасной	193
Солнцезащитная шторка*	53

Солнцезащитный козырек и косметическое зеркало	49
Спидометр	14
Спустившаяся шина	232
Срабатывание подушек безопасности ..	92
Стеклоомыватель	223
Стеклоочиститель	224
Стеклоочиститель и стеклоомыватель ..	41

Т

Тахометр	14
Техническое обслуживание	206
Тип запасного колеса	242
Топливная система	129
Тормозная жидкость	218
Тормозная система	136, 216
Требования к вождению	127
Требования к запуску двигателя	127
Требования к топливу	127, 129
Трехкомпонентный каталитический нейтрализатор	127
Трехточечный ремень безопасности ...	85

У

Уведомление об отпуске рулевого колеса	179
Увеличение скорости при активированной системе ACC	170
Углы установки и балансировка колес	230
Указатель температуры охлаждающей жидкости	14
Указатель уровня топлива	15
Уменьшение скорости при активированной системе ACC	171
Усилитель экстренного торможения ..	141
Ускорение в режиме круиз-контроля ..	174
Установка детского удерживающего устройства	102, 103
Устройство аварийной сигнализации ..	185
Утилизация автомобиля	95
Уход за ремнями безопасности	88

Ф

Фильтр системы кондиционирования и вентиляции	70
Функции	176
Функция автоматического удержания	

стояночного тормоза (AUTO HOLD) ..	139
Функция задержки выключения света фар	40
Функция информирования об ограничении скоростного режима (SLIF)*	179

Х

Характеристики и габаритные размеры автомобиля.....	238
Ход тормозной педали	217
Хранение автомобиля	223
Хранение спущенной шины, запасной шины и бортового инструмента	195

Ц

Центральный подлокотник.....	60
Циферблатный индикатор	14

Ч

Чистка и уход за автомобилем	233
------------------------------------	-----

Ш

Шины.....	226
-----------	-----

Щ

Щетки стеклоочистителя	224
------------------------------	-----

Э

Экологические параметры	241
Экраны LDA.....	178
Электрические стеклоподъемники	50
Электрический усилитель рулевого управления (EPS)	220
Электронная система распределения тормозного усилия (EBD)	140
Электронный ключ	108
Электронный стояночный тормоз (EPB)	137