

## Предисловие

Уважаемый владелец автомобиля марки Belgee!

Благодарим Вас за доверие, оказанное компании Belgee, и за выбор автомобиля марки Belgee, главными преимуществами которого являются высокая безопасность, комфортабельность, динамичность и экономичность. Предлагая высокое качество продукции и услуг, мы искренне надеемся, что Вы сможете получить максимум удовольствия от владения новым автомобилем.

Перед началом эксплуатации нового автомобиля внимательно изучите настоящее Руководство. Управление автомобилем осуществляйте в строгом соответствии с изложенными инструкциями. Это поможет Вам эффективно, правильно и безопасно эксплуатировать автомобиль, содержать его в технически исправном состоянии и на надлежащем уровне поддерживать его рабочие характеристики. Чем лучше Вы знакомы с особенностями Вашего автомобиля, тем больше удовольствия сможете получить от управления им.

В случае обнаружения каких-либо проблем во время эксплуатации автомобиля обратитесь к ближайшему официальному дилеру Belgee. Персонал дилера обеспечит высококачественное техническое обслуживание и ремонт в кратчайшие сроки. Проводите обслуживание автомобиля у официальных дилеров Belgee в соответствии с графиком технического обслуживания, предусмотренным прилагаемой сервисной книжкой.

Настоящее Руководство содержит информацию, актуальную на момент его подготовки к публикации. Компания Belgee в одностороннем порядке оставляет за собой право на внесение изменений в данный продукт без дополнительных уведомлений после опубликования настоящего Руководства. Вследствие большого разнообразия комплектаций некоторое оборудование, описанное в настоящем Руководстве, может не соответствовать фактическому оборудованию, установленному на приобретенный Вами автомобиль.

Настоящее Руководство является неотъемлемой частью самого автомобиля. При продаже автомобиля или передаче его в управление третьему лицу передайте также настоящее Руководство и сервисную книжку новому владельцу вместе с автомобилем. Все права защищены. Никакая часть настоящего Руководства не может быть воспроизведена без письменного разрешения Belgee

Желаем Вам удачи и счастливого пути!

Март 2026

Примечание: иллюстрации в настоящем Руководстве приводятся в качестве примера и предназначены только для справки. Фактический вид оборудования, установленного на автомобиле, может отличаться от показанного.

## Специальное заявление

Все права защищены. Воспроизведение, сохранение в любой поисковой системе или передача в любой форме или любыми средствами, включая электронные или механические средства записи, настоящего Руководства полностью или в части без письменного разрешения Velgee запрещается. Иллюстрации в данном Руководстве приведены в качестве примера и предназначены только для справки. Velgee оставляет за собой право на окончательную интерпретацию сведений, изложенных в Руководстве. При передаче автомобиля другому лицу вручите настоящее Руководство новому пользователю для надлежащего использования автомобиля и мультимедийной системы.

## Инструкции по использованию

- Мы рекомендуем с осторожностью использовать мультимедийную систему во время управления автомобилем, во избежание отвлечения внимания от вождения, которое влечет за собой снижение безопасности дорожного движения. Velgee не несет ответственности за последствия, являющиеся результатом отвлечения внимания при использовании мультимедийной системы автомобиля.
- Не наносите теплоизоляционную пленку и подобные материалы на ветровое стекло во избежание экранирования GPS- и GSM-сигнала.
- В USB-накопителе не должно быть файлов, не поддерживаемых мультимедийной системой.
- Если на балансе оператора связи недостаточно средств, пожалуйста, пополните его вовремя, иначе это повлияет на нормальную работу функций, зависящих от мобильного подключения.
- Качество и скорость передачи данных мультимедийной системой зависит от мобильного оператора.

- При отсутствии сигнала мобильной связи некоторые функции могут быть ограничены или отсутствовать.

## Отказ от ответственности

- Отказ от ответственности в отношении мультимедийной системы автомобиля: Определение местоположения автомобиля, осуществляемое мультимедийной системой, зависит от точности определения местоположения спутниками GPS. В связи с ограничениями развития технологии позиционирования по спутникам GPS, а также изменением направлений транспортных потоков, правил дорожного движения, временным регулированием дорожного движения и т. д., навигационные маршруты, включая функцию определения местоположения, могут содержать ошибки или пропущенные данные. Velgee не несет ответственность за любые убытки, понесенные по причине возникновения таких рисков.
- Отказ от ответственности в отношении любых нареканий на электронные карты навигационной системы: В связи с развитием транспортной инфраструктуры, а также постоянным изменением информации о регулировании дорожного движения, информация, предоставляемая продуктом, через некоторое время может перестать в полной мере соответствовать фактическим данным. Водитель должен следить за текущей дорожной обстановкой и не нарушать правила дорожного движения. Маршруты по навигационной карте\* могут не соответствовать дорожной обстановке на конкретной территории в связи с изменением правил дорожного движения или временным регулированием дорожного движения, поэтому учитывайте текущие дорожные условия и соблюдайте правила дорожного движения.
- Отказ от ответственности в отношении системы навигации\*:

В связи с изменением дорожной обстановки в реальном времени навигационные маршруты, планируемые на основании навигационной карты, могут использоваться только в справочных целях во время вождения.

Например: маршрут, выбранный самим водителем при движении по знакомой местности, может быть более эффективным, чем маршрут, спланированный на основании навигационной карты.

- Отказ от ответственности в отношении приема спутникового сигнала\*: Навигационная система способна принимать сигналы более чем восьми спутников. Обычно для вычисления точного местоположения автомобиля навигационной карте необходимы сигналы только трех-четырех спутников. Однако эффективность приема сигнала иногда может ухудшаться из-за погодных условий или наличия высотных зданий.
- Отказ от ответственности в отношении погрешности: Стандартная погрешность определения местоположения навигационной системой\* при нормальном приеме спутникового сигнала составляет 5–10 метров. Однако, когда автомобиль движется по ровной дороге, эта погрешность может возникать даже после срабатывания функции автоматической корректировки. Дорога, по которой движется автомобиль в это время, может не соответствовать местоположению автомобиля, отмеченному на карте, или Ваш автомобиль может отображаться движущимся по параллельной дороге, расположенной рядом. Не все мобильные устройства могут быть совместимы с мультимедийной системой.

## Основная информация по безопасности

- Не пытайтесь устанавливать, ремонтировать мультимедийную систему, изменять ее конструкцию или программное обеспечение самостоятельно, поскольку ее внутренние компоненты находятся под высоким напряжением, что может стать причиной поражения электрическим током или причиной неисправности мультимедийной системы вплоть до её полной неработоспособности. Для проведения регулировки и ремонта мультимедийной системы или проверки состояния ее внутренних компонентов обратитесь к официальному дилеру Belgee.
- Не допускайте контакта мультимедийной системы с жидкостью. В случае попадания внутрь мультимедийной системы жидкости или посторонних частиц припаркуйте автомобиль, соблюдая правила дорожного движения, немедленно выключите зажигание и обратитесь к официальному дилеру Belgee для проведения проверки или ремонта. В этом случае не используйте мультимедийную систему во избежание пожара, поражения электрическим током, а также возникновения технических неисправностей.
- В случае возникновения каких-либо посторонних звуков, дыма или нехарактерного запаха, а также при появлении на дисплее мультимедийной системы любого необычного символа немедленно отключите питание и обратитесь к официальному дилеру Belgee для проведения проверки или ремонта. В этом случае не используйте мультимедийную систему во избежание ее серьезного повреждения.

- Во время движения автомобиля запрещается управлять мультимедийной системой во избежание отвлечения внимания от вождения, что может привести к возникновению дорожно-транспортного происшествия.
  - Прежде чем выполнять необходимые регулировки или просматривать видеофайлы или файлы изображений, сначала припаркуйте автомобиль в безопасном месте и задействуйте стояночный тормоз.
  - Слишком высокая или слишком низкая температура негативно влияют на функционирование мультимедийной системы.
  - При длительной стоянке автомобиля с выключенным двигателем, когда он подвергся интенсивному воздействию прямых солнечных лучей или отрицательной наружной температуры, салон автомобиля может значительно нагреться или охладиться, что приведет к нарушению нормальной работы мультимедийной системы. После того как температура в салоне автомобиля вернется в пределы нормального диапазона, система будет работать корректно. Если нормальная работа мультимедийной системы не восстановилась, для проведения ее проверки или ремонта обратитесь к официальному дилеру Belgee.
  - Во время заправки автомобиля топливом прекратите использование мультимедийной системы и выключите ее.
  - Во избежание быстрой разрядки аккумуляторной батареи при использовании мультимедийной системы двигатель должен работать.
- В противном случае аккумуляторная батарея будет разряжена.
- Навигационная система\* может только оказывать помощь при вождении автомобиля. Маршруты и навигационная информация, отображаемые на дисплее мультимедийной системы, предназначены только для справки. Всегда соблюдайте правила дорожного движения.
  - При использовании мобильного телефона не рекомендуется держать его антенну рядом с дисплеем мультимедийной системы во избежание возникновения помех видеосигнала в виде появляющихся на дисплее точек и цветных полос.
  - Во избежание повреждения дисплея мультимедийной системы прикасайтесь к дисплею только пальцами. Запрещается наносить любые дополнительные покрытия на дисплей мультимедийной системы.
  - При совершении вызова с телефона, подключенного к мультимедийной системе внутри автомобиля, или использовании мультимедийной системы для вызова телефона, находящегося внутри автомобиля, может возникнуть эхо или искажение сигнала из-за влияния звукового усилителя, взаимных помех и других причин.
  - Рабочее напряжение мультимедийной системы составляет 12–15 В. Недостаточное или повышенное напряжение аккумуляторной батареи может активировать функцию самозащиты системы, что приведет к ее перезагрузке.

# Рекомендации по использованию дисплея мультимедийной системы

- Не допускайте попадания прямых солнечных лучей на дисплей мультимедийной системы в течение длительного времени во избежание его повреждения в результате воздействия высокой температуры.
- Не используйте дисплей мультимедийной системы, если его температура находится выше или ниже пределов рабочего диапазона (от -20 до +65 °C), поскольку это может привести к нарушению нормальной работы дисплея и его повреждению.
- Не подвергайте дисплей мультимедийной системы прямому воздействию потока горячего или холодного воздуха, поступающего из кондиционера, поскольку это приведет к нагреву или намоканию компонентов мультимедийной системы и ее повреждению.
- Не прилагайте усилия при прикосновении к дисплею мультимедийной системы или проведении по нему пальцем во избежание возникновения царапин и других повреждений.
- Для удаления пыли с экрана или для его очистки сначала выключите питание системы, а затем протрите экран мягкой сухой тканью. Протирайте экран аккуратно, не допуская появления царапин на его поверхности. Не используйте едкие или коррозионно-активные химические очистители.
- Когда срок службы элементов подсветки заканчивается, экран темнеет и четкость изображения снижается.

---

# Содержание

## Общая информация

8 О настоящем руководстве

12 Пояснения к условным символам

13 Условные обозначения

13 Регистратор событий (EDR)\*

14 Обзор автомобиля

## Система безопасности и защитные устройства

17 Ремни безопасности

18 Трехточечный ремень безопасности

20 Подушки безопасности

21 Расположение подушек безопасности

25 Срабатывание подушек безопасности

26 Отключение подушки безопасности\*

28 Выбор детских удерживающих устройств

31 Использование детских удерживающих устройств

33 Установка детских удерживающих устройств

39 Детская блокировка замков задних дверей

## Функции доступа и управления замками автомобиля

41 Поиск автомобиля

41 Запирание и отпирание дверей с помощью смарт-ключа

44 Бесключевое запирание и отпирание дверей

47 Отпирание и запирание дверей с помощью центрального замка

47 Функция автоматического отпирания и запирания дверей

48 Открывание с помощью ручек дверей

49 Функция Easy Access (легкий доступ)\*

49 Функция Occupant Detection Alert (оповещение об обнаружении пассажиров)\*

51 Открывание/закрывание двери багажного отделения

54 Противоугонная система

## Вещевые отсеки и перевозка багажа

56 Отсеки для вещей в передней части салона

57 Открывание/закрывание центрального подлокотника

---

58 Отсеки для вещей в задней части салона

59 Багажное отделение

60 Рейлинги (багажник) на крыше

## Подготовка перед вождением

63 Регулировка положения водительского сиденья

64 Функция памяти водительского сиденья\*

65 Звуковой сигнал

66 Обогрев рулевого колеса\*

66 Регулировка рулевого колеса

67 Кнопки на рулевом колесе

70 Регулировка наружных зеркал заднего вида

71 Складывание/раскладывание наружных зеркал заднего вида

72 Регулировка внутреннего зеркала заднего вида

73 Открывание/закрывание окон

76 Панорамный люк\*

81 Использование стеклоочистителя

## Освещение

85 Комбинированный переключатель наружного освещения

88 Интеллектуальная система управления дальним светом фар (IHBC)\*

90 Внутреннее освещение

92 Наружное освещение

93 Аварийная световая сигнализация

## Комбинация приборов

95 Обзор комбинации приборов

97 Сигнальные лампы и индикаторы

## Оснащение салона и регулировки

104 Источники питания и USB-разъемы

105 Беспроводная зарядка\*

107 Поворотный переключатель

108 Солнцезащитный козырек и косметическое зеркало

108 Регулировка сиденья переднего пассажира

109 Подогрев передних сидений\*

110 Подогрев сидений заднего ряда\*

111 Вентиляция передних сидений\*

112 Регулировка сидений заднего ряда

---

113 Регулировка подголовников передних сидений

114 Регулировка подголовников сидений заднего ряда

114 Проекционный дисплей (HUD)\*

## **Начало движения и вождение**

117 Инструкции по вождению

122 Режим подачи питания

123 Методы включения и выключения питания в автомобиле

124 Гибридная система запуска (бесключевой запуск)

125 Информация о передачах

126 Переключение передач

127 Режим вождения

129 Рабочая тормозная система

130 Рекуперация энергии

## **Системы помощи водителю**

131 Стояночный тормоз

133 Торможение после столкновения (PIB)\*

134 Антиблокировочная система тормозов (ABS)

134 Электронная система распределения тормозных усилий (EBD)

135 Электронная система контроля курсовой устойчивости (ESC)

136 Система помощи при экстренном торможении (BA)

137 Антипробуксовочная система (TCS)

137 Система помощи при трогании на подъеме (HAC)

138 Система помощи движения на спуске (HDC)

139 Активная защита от опрокидывания (ARP)

139 Звуковое предупреждение для пешеходов

140 Электроусилитель рулевого управления (EPS)

140 Система контроля давления в шинах (TPMS)

143 Заправка

144 Трехкомпонентный каталитический нейтрализатор

145 Сажевый фильтр\*

147 Введение в интеллектуальную систему помощи при вождении

149 Система адаптивного круиз-контроля (ACC)

---

159 Интеллектуальный круиз-контроль (ICC)\*

171 Система удержания в пределах полосы движения (LKA)

176 Система предотвращения столкновений (CMSF)

182 Система распознавания дорожных знаков (TSI)

185 Вспомогательная система задних и боковых радаров\*

189 Система контроля состояния водителя\*

192 Система помощи при парковке

194 Система обзора при движении задним ходом

196 Система камер панорамного обзора\*

## **Климатическая установка**

200 Система управления кондиционированием воздуха переднего ряда

205 Дефлекторы вентиляции

206 Настройки климатической системы

## **Мультимедийная система**

207 Рабочий стол

209 Знакомство с голосовым управлением

209 Голосовое взаимодействие

210 Дисплей

211 Настройки звука

212 Соединение

213 Мой автомобиль

216 Запуск навигации\*

216 Основной интерфейс навигации\*

217 Поиск пункта назначения\*

218 Мультимедиа

218 Радио

219 Музыка через USB и Bluetooth

220 Набор номера

221 Ответ и завершение звонка

222 Вход в учетную запись

223 Менеджер по безопасности\*

224 Apple Carplay\*

225 Настройка обоев

225 Фотографии

226 Магазин приложений\*

227 Режим отдыха\*

---

## Зарядка и разрядка

228 Меры предосторожности при зарядке

229 Процесс зарядки

233 Электроэнергия

## Ремонт и техническое обслуживание

238 Регулярное техническое обслуживание

239 Замена батарейки в ключе

240 Открытие и закрытие капота моторного отсека

242 Моторное масло

243 Охлаждающая жидкость

244 Тормозная жидкость

245 Жидкость стеклоомывателя

246 Замена щеток стеклоочистителей

248 Техническое обслуживание низковольтной аккумуляторной батареи

250 Высоковольтная аккумуляторная батарея

252 Техническое обслуживание шин

256 Мойка автомобиля

258 Чистка интерьера (салона)

262 Замена ламп

262 Проверка состояния или замена плавкого предохранителя

264 Блок предохранителей моторного отсека

268 Блок предохранителей салона

## Действия в экстренной ситуации

273 Система вызова экстренных оперативных служб\*

275 Аварийная разблокировка двери

276 Аварийная разблокировка пистолета зарядки

276 Буксировочная проушина

278 Светоотражающий жилет\*

279 Знак аварийной остановки\*

279 Аптечка первой помощи\*

280 Огнетушитель\*

280 Быстрый ремонт шин\*

283 Замена запасной шины\*

286 Перегрев гибридной системы

287 Высвобождение застрявшего автомобиля

287 Парковка

288 Аварийное отпирание багажника

---

288 Запуск двигателя при помощи аккумулятора другого автомобиля

291 Эвакуация в экстренных ситуациях

292 Повреждение высоковольтной аккумуляторной батареи и утечка жидкости

293 Эвакуация автомобиля с места ДТП

295 Хранение автомобиля

## Техническая информация

296 Идентификационный номер автомобиля (VIN-код)

297 Сертификационная табличка автомобиля

297 Информационная наклейка в моторном отсеке

298 Номер двигателя

299 Габаритные размеры автомобиля

299 Масса автомобиля

300 Динамические характеристики

300 Экологический класс

300 Основные характеристики двигателя

301 Характеристики высоковольтной аккумуляторной батареи

301 Основные параметры приводного двигателя

302 Характеристики шин

303 Рекомендуемые технические жидкости



## О настоящем руководстве

### Указания в отношении использования руководства

- Содержащаяся в настоящем руководстве информация действительна на момент публикации. Содержание настоящего Руководства основано на данных о продукте на момент публикации. Для удовлетворения потребностей клиентов, а также в целях соблюдения требований законов и правил конфигурация и эксплуатационные характеристики автомобиля непрерывно оптимизируются и совершенствуются. Ваш автомобиль может отличаться от описания, приведенного в данном Руководстве.
- Версия программного обеспечения и настройки автомобиля могут обновляться с течением времени. Перед обновлением Вы будете проинформированы для получения Вашего согласия. Информация, отображаемая после обновления, так же, как и некоторые функции, могут отличаться от приведенных в руководстве пользователя, поставляемом вместе с автомобилем. Приоритет остается за актуальной информацией.

### Важные рекомендации

- Используйте только, рекомендованные производителем масла и технические жидкости. Регулярно выполняйте техническое обслуживание в соответствии с требованиями, изложенными в

данном руководстве и сервисной книжке.

### Меры предосторожности

- Автомобиль оснащен антиблокировочной тормозной системой (ABS). Резко нажимайте на педаль тормоза вместо прерывистого торможения в случае аварийной ситуации.
- Регулярно проверяйте давление и износ шин, как указано в данном руководстве.
- Автомобиль оборудован надувными подушками безопасности. Чтобы обеспечить безопасность детей, не размещайте детское удерживающее устройство, устанавливаемое против хода движения, на сиденье, защищенном фронтальной подушкой безопасности (если она не выключена или отсутствует функция ее отключения).
- Используйте напольные коврики подходящих размеров и размещайте их надлежащим образом. Напольный коврик не должен мешать нормальному ходу педалей, например, в результате соскальзывания. Это может стать причиной ДТП.
- Не оставляйте автомобиль на продолжительное время с работающим двигателем во избежание отравления выхлопными газами и ущерба здоровью. Длительная работа двигателя, на неподвижном автомобиле, ведёт к увеличению износа двигателя и может

стать причиной выхода из строя различных деталей автомобиля.

- Категорически запрещается модифицировать любые детали автомобиля или устанавливать неоригинальные запасные части. Компания не несет ответственности за любые прямые или косвенные убытки, возникающие в результате модификации деталей автомобиля или установки неоригинальных запасных частей.
- Любые дополнительные аксессуары не должны влиять на работу автомобиля в целом и его отдельных компонентов. При обнаружении помех следует отключить дополнительные аксессуары до тех пор, пока причина не будет устранена.

### Дополнительное оборудование, запасные части и модификации

- Velgее не несет ответственности за любые прямые или косвенные убытки, вызванные установкой или использованием любого дополнительного оборудования вне зависимости от типа и способа его использования.
- Для обеспечения максимальной безопасности не разбирайте и не заменяйте какие-либо компоненты автомобиля самостоятельно.
- Для обеспечения теплового баланса не устанавливайте номерной знак за нижнюю границу пластины крепления номерного знака, так как это может привести к блокировке

воздухозаборника и ухудшению теплоотдачи автомобиля.

- Установка новых устройств или модификация имеющихся запрещены.
- Velgее несет ответственность только за проверенные и сертифицированные оригинальные аксессуары и дополнительное оборудование. Чтобы обеспечить исправную работу и безопасность автомобиля, используйте только оригинальные аксессуары в фирменной упаковке.

## Пояснения к условным символам

В настоящем руководстве изложена информация по всем возможным конфигурациям автомобиля. Вследствие большого разнообразия комплектаций некоторое оборудование, описанное в настоящем руководстве, может не соответствовать фактическому оборудованию, установленному на приобретенный вами автомобиль. Приоритет остается за фактической комплектацией автомобиля.

## Предупреждение

 Игнорирование предупреждения может привести к получению серьезных травм или смерти. Строго следуйте инструкциям или требованиям, которые здесь приведены. ◀

## Внимание

 Строго следуйте инструкциям или требованиям, указанным в примечании. Их несоблюдение может привести к повреждению вашего автомобиля. ◀

## Описание

 Информация, следующая после данного обозначения, поможет вам повысить эффективность эксплуатации автомобиля. ◀

## Защита окружающей среды

 После данного обозначения приводится информация,

связанная с охраной окружающей среды. ◀

## Звездочка

Символ звездочки «\*» после заголовка или названия означает, что описанная конфигурация или функция доступна только на некоторых моделях. Оснащение вашего автомобиля может отличаться. ◀

## Условные обозначения

 Стрелка обозначает описание объекта на изображении.

 Стрелка обозначает направление движения объекта на изображении.

 Стрелка обозначает направление вращения объекта на изображении.

 Стрелка обозначает направление переворота объекта на изображении.

 Действия подобного типа запрещены. ◀

## Обзор автомобиля Внешнее оборудование

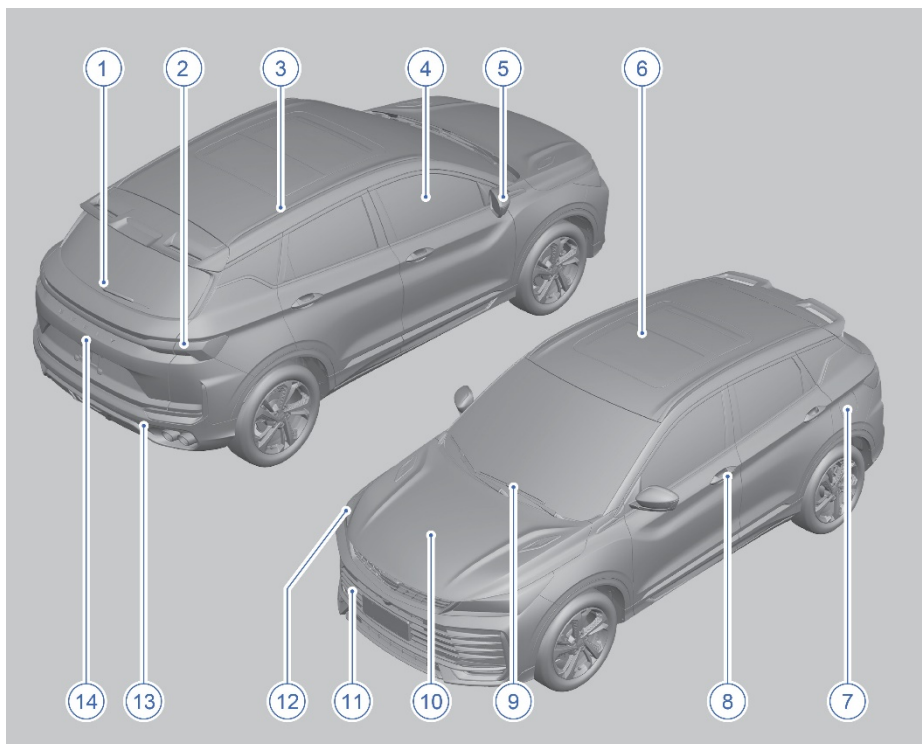

- |  |  |
|--|--|
| 1. Задний стеклоочиститель             | 8. Наружная ручка двери водителя                 |
| 2. Задний комбинированный фонарь       | 9. Передний стеклоочиститель                     |
| 3. Рейлинги*                           | 10. Капот  |
| 4. Окно                                | 11. Заглушка для передней буксировочной проушины |
| 5. Наружное зеркало заднего вида       | 12. Передний комбинированный фонарь              |
| 6. Люк*                                | 13. Заглушка для задней буксировочной проушины   |
| 7. Крышка топливозаправочной горловины | 14. Дверь багажного отделения                    |

## Оборудование салона

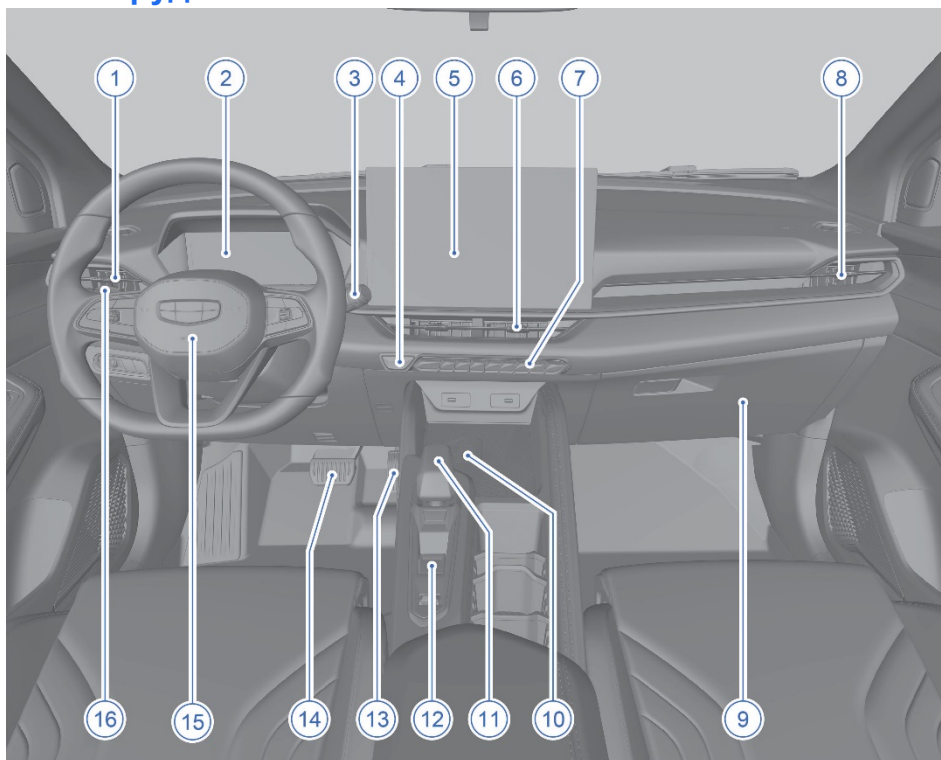

- |  |   |
|--|---|
| 1. Левый дефлектор вентиляции                      | 9. Перчаточный ящик                               |
| 2. Дисплей комбинации приборов                     | 10. Беспроводное зарядное устройство*             |
| 3. Комбинированный переключатель стеклоочистителей | 11. Рычаг селектора передач                       |
| 4. Пусковой переключатель                          | 12. Включатель электрического стояночного тормоза |
| 5. Дисплей мультимедийной системы                  | 13. Педаль акселератора                           |
| 6. Центральный дефлектор вентиляции                | 14. Педаль тормоза                                |
| 7. Панель управления кондиционером                 | 15. Рулевое колесо                                |
| 8. Правый дефлектор вентиляции                     | 16. Комбинированный переключатель освещения       |

## Моторный отсек

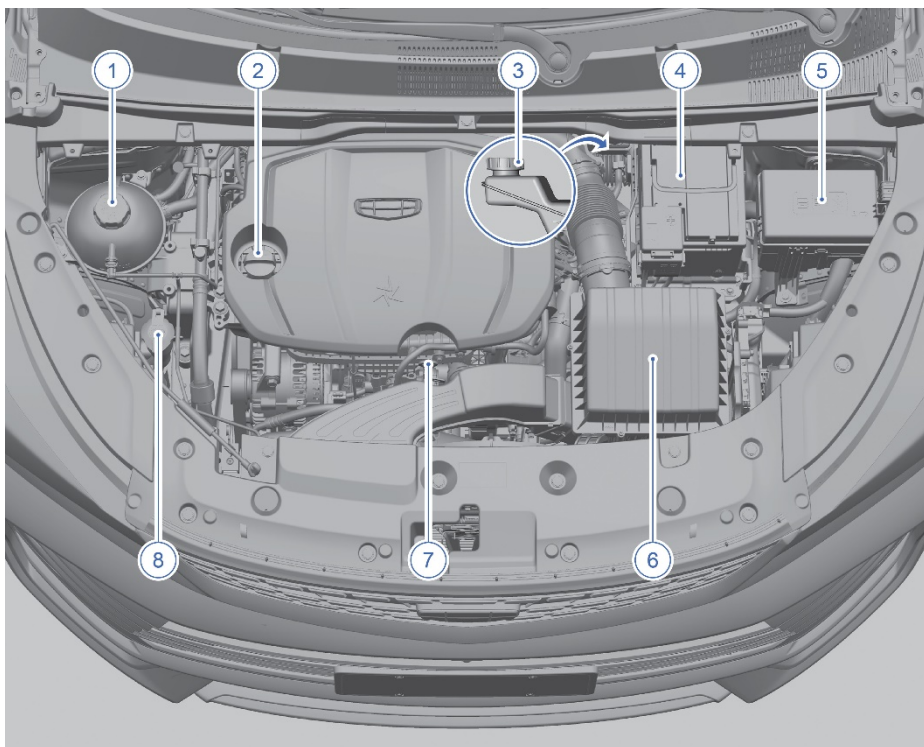

1. Расширительный бачок системы охлаждения двигателя

2. Крышка маслозаливной горловины

3. Бачок тормозной жидкости

4. Аккумуляторная батарея

5. Блок предохранителей в моторном отсеке

6. Корпус воздушного фильтра

7. Масляный щуп

8. Бачок стеклоомывателя

## Ключ и противоугонная система

### Смарт-ключ

#### Кнопки ключа. Общие сведения

Смарт-ключ, прилагаемый к автомобилю, зарегистрирован в автомобильной системе безопасности. Ключом, который не запрограммирован в системе, невозможно запустить двигатель. В случае утери или повреждения новый смарт-ключ можно получить только в официальном сервисном центре. Если ваш смарт-ключ утерян или украден, как можно скорее обратитесь в официальный сервисный центр. Функция запуска двигателя утерянным ключом будет деактивирована. Если смарт-ключ будет найден, специалисты официального сервисного центра могут восстановить его функциональность.

**i** Предоставить новый ключ сразу же при обращении невозможно. Понадобится некоторое время, чтобы изготовить новый ключ для вашего автомобиля.

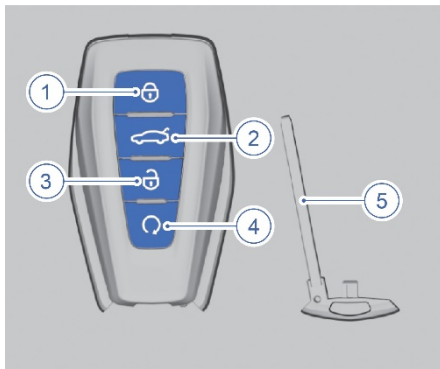

1. Кнопка запертия дверей;

2. Кнопка отпирания двери багажного отделения;
  3. Кнопка отпирания двери;
  4. Кнопка дистанционного запуска двигателя/определения местоположения автомобиля;
  5. Запасной механический ключ.
- Если вы не помните местоположение автомобиля и система противоугонной сигнализации находится в режиме охраны, быстро дважды нажмите кнопку запертия дверей на электронном ключе, чтобы активировать функцию поиска автомобиля. Начнут мигать указатели поворота и будет раздаваться звуковой сигнал.
  - Если электронный ключ находится в пределах диапазона обнаружения, сначала нажмите кнопку запертия дверей на электронном ключе, а затем в течение 2 секунд нажмите и удерживайте кнопку дистанционного запуска двигателя, чтобы запустить двигатель.
  - Если двигатель автомобиля был запущен дистанционно, и смарт-ключ находится в зоне действия противоугонной системы, нажмите и удерживайте кнопку дистанционного запуска двигателя/определения местоположения автомобиля, чтобы выключить двигатель.

**▶** Храните запасной смарт-ключ в безопасном месте вне автомобиля.

Радиопомехи, создаваемые устройствами со встроенным противоугонным чипом, могут привести к неправильной работе системы смарт-ключа и противоугонной системы,

вследствие чего запуск двигателя автомобиля может быть невозможен.

### Извлечение механического ключа.



Нажмите кнопку на задней панели смарт-ключа и извлеките механический ключ из смарт-ключа.

Если сигнал смарт-ключа блокируется другими сигналами, это может привести к следующим проблемам: невозможность запуска двигателя, невозможность обнаружения ключа, сбой функции отпирания/запирания замков дверей и т. д. Например:

- Смарт-ключ закрыт металлическим объектом, например, мобильные телефоны с металлическим корпусом, расположенные рядом.
- Размещение смарт-ключа рядом с резервным источником питания или в зоне действия помех при работе внешних устройств и оборудования от резервного источника питания.
- Смарт-ключ находится рядом с электронными устройствами с сильными помехами (например, ноутбуки,

Bluetooth-гарнитуры, рабочие преобразователи питания и зарядные устройства, домофоны и другие устройства с сильными помехами).

- После срабатывания сигнализации противоугонной системы при открытии двери механическим ключом необходимо использовать смарт-ключ для разблокировки двери.

Не пытайтесь изменить частоту или мощность передачи (с использованием внешних усилителей сигнала). Не выполняйте поиск антенны или переключение на другую антенну.

### Иммобилайзер двигателя

Данная система не требует активации и деактивации вручную. Иммобилайзер двигателя деактивируется автоматически после нажатия пускового переключателя, если в салоне обнаружен действительный смарт-ключ.

- Если смарт-ключ выглядит неповрежденным, но не работает, попробуйте использовать другой смарт-ключ.



- Поместите смарт-ключ в подстаканник центральной консоли, чтобы запустить двигатель.

Если при соблюдении указанных выше условий двигатель не запускается, требуется ремонт. Обратитесь в официальный сервисный центр для получения нового смарт-ключа.

⏏ Не оставляйте в автомобиле смарт-ключ или устройства, способные деактивировать систему иммобилайзера.

### Запирание и отпирание автомобиля

#### Бесключевой доступ

##### Бесключевое запирание двери

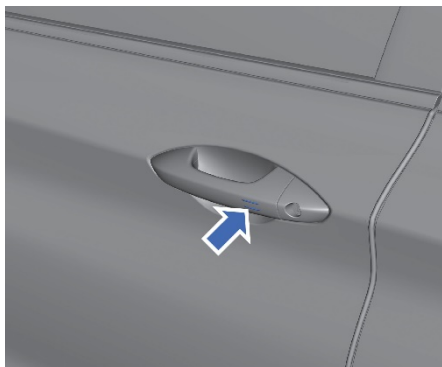

Область датчика запирания

Если пусковой переключатель находится в режиме OFF, а все двери, включая дверь багажного отделения, закрыты, коснитесь рукой области датчика запирания на наружной ручке двери водителя, чтобы запереть все замки автомобиля. При успешном запирании указатели поворота однократно мигнут, а подсветка салона погаснет с постепенным уменьшением яркости.

##### Бесключевое отпирание дверей

Область датчика отпирания

При приближении к водительской двери с действительным смарт-ключом,

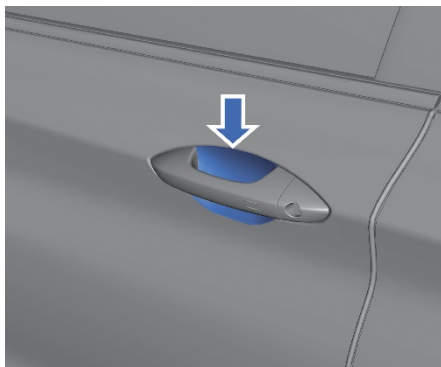

коснитесь рукой датчика отпирания на наружной дверной ручке и все четыре двери автоматически разблокируются. Затем потянете за ручку водительской двери, чтобы открыть ее. После успешной разблокировки всех четырех дверей трижды мигнут указатели поворота.

⏏ Система бесключевого доступа не будет работать в следующих случаях:

- Пусковой переключатель не находится в режиме OFF.
- Смарт-ключ находится в салоне автомобиля. ◀

Если при прикосновении к области датчика на ручке передней двери для выполнения запирания не слышен звук запирания или не мигают указатели поворота, это указывает на то, что запирание не выполнено. Возможные причины:

- Если при запертом автомобиле открывается, а затем закрывается дверь багажного отделения и смарт-ключ остался в багажном отделении,

то дверь багажного отделения не будет заперта. Не допускайте ситуаций, когда смарт-ключ может остаться запертым в автомобиле.

- Существуют «мертвые зоны» обнаружения пульта дистанционного управления, поэтому не помещайте смарт-ключ в отдаленные места, например, на багажную полку. ◀



- После активации функции отпирания при приближении к автомобилю / запираения при удалении от автомобиля дождитесь сигнала обратной связи о запираении автомобиля и убедитесь, что автомобиль успешно заперт, прежде чем покинуть автомобиль.
- Если автомобиль находится рядом с зарядной станцией для электромобилей, большой парковкой, подстанцией и другими местами, где создаются помехи для передачи сигнала, или если ключ находится рядом с оборудованием, создающим помехи, то работа смарт-ключа будет нарушена. Вследствие этого может иметь место временный сбой функции отпирания или запираения. В этом случае подождите 3 секунды, затем поместите руку в область датчика отпирания или запираения на дверной ручке для выполнения отпирания или запираения. ◀
- Функция бесключевого запираения и отпирания может не работать, в результате воздействия влаги или иных загрязнений, которые

препятствуют работе датчика в дверной ручке. В таком случае необходимо высушить или очистить дверную ручку от влаги/загрязнений.

- Чтобы исключить некорректную работу системы, после отпирания дверей автомобиля с помощью датчика на наружной ручке следует подождать 1 секунду, прежде чем выполнять бесключевое запираение дверей.

## Дистанционное запираение и отпирание дверей

### Запираение

После короткого нажатия кнопки запираения на смарт-ключе автомобиль блокируется, и указатели поворота остаются включенными в течение определенного времени.

### Отпирание

После короткого нажатия кнопки отпирания на смарт-ключе автомобиль разблокируется, указатели поворота несколько раз мигнут. Для моделей, оснащенных электроприводом двери багажного отделения\*, нажмите и удерживайте кнопку отпирания двери багажного отделения на смарт-ключе, и задняя дверь автоматически откроется на заданную высоту.



Не позволяйте детям забираться в багажное отделение. Оставляя автомобиль без присмотра, проследите за тем, чтобы багажное отделение было закрыто. Ребенок, запертый в багажном отделении, не сможет выбраться из него

самостоятельно и может задохнуться или получить тепловой удар. ◀

### Уведомление о блокировке автомобиля

#### Тип 1

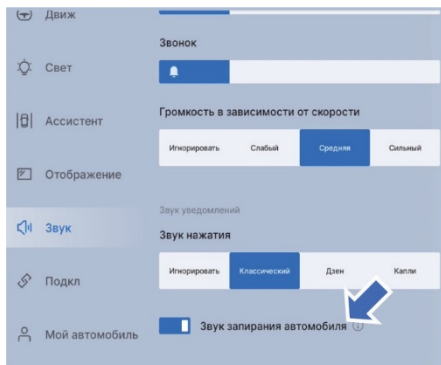

На экране дисплея мультимедийной системы последовательно выберите: «Настройки» → «Звук», а затем включите или выключите звуковой сигнал запираения автомобиля в открывшемся интерфейсе. После включения звукового сигнала запираения автомобиля, при успешном запираении прозвучит звуковой сигнал, если все двери, капот и задняя дверь надежно закрыты. Если хотя бы одна из четырех дверей, капот или задняя дверь не полностью закрыты при запираении автомобиля звукового сигнала не прозвучит.

#### Тип 2

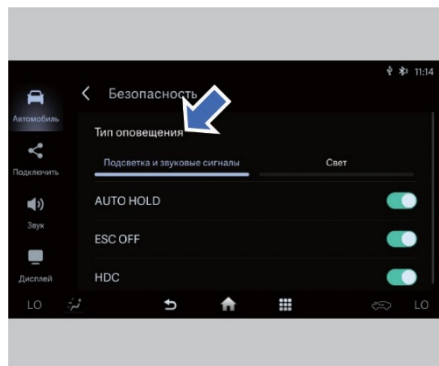

На экране дисплея мультимедийной системы последовательно выберите: «Настройки» → «Автомобиль» → «Безопасность». Затем выберите тип оповещения: «Свет и звук» или только «свет».

Если выбрана опция «Свет и звук», при закрытии дверей, капота или задней двери, прозвучит звуковой сигнал и замигают указатели поворота. Если выбрана опция «Только свет», при тех же условиях будут мигать только указатели поворота. Если хотя бы одна из четырех дверей, капот или задняя дверь не полностью закрыты при запираении автомобиля, никаких предупреждений не прозвучит.

## Отпирание и запираение дверей с помощью центрального замка



1. Кнопка отпирания дверей.
2. Кнопка запираения дверей.

Все двери будут заперты, если нажать кнопку запираения центрального замка при закрытых дверях.

Все двери будут разблокированы, если нажать кнопку отпирания центрального замка, когда четыре двери заперты.

**i** Разблокировка с помощью кнопок центрального управления в автомобиле возможна только при отключенной противоугонной системе. В противном случае отпереть двери из салона автомобиля не получится. ◀

## Функция автоматического отпирания и запираения дверей

### Функция автоматического повторного запираения дверей

Если двери автомобиля заперты и водитель нажал кнопку отпирания на электронном ключе, то все двери будут автоматически заперты снова, если в течение определенного периода не была открыта какая-либо дверь (в том числе багажного отделения). Выключится освещение салона и активируется противоугонная система.

### Функция автоматического запираения дверей во время движения

Двери автоматически запираются, когда скорость автомобиля достигнет определенного значения.

### Отпирание дверей при столкновении

В случае серьезного столкновения во время движения, и, если система обнаружит сигнал столкновения, четыре двери автоматически отпираются, чтобы пассажиры могли быстро покинуть автомобиль.

Возможность автоматической разблокировки зависит от силы удара и типа столкновения.

### Автоматическое отпирание дверей при парковке

Функция автоматического отпирания дверей включена по умолчанию. Если двери автомобиля заперты, то после остановки автомобиля и остановки двигателя все четыре двери автоматически отпираются.

## Открытие с помощью ручек дверей

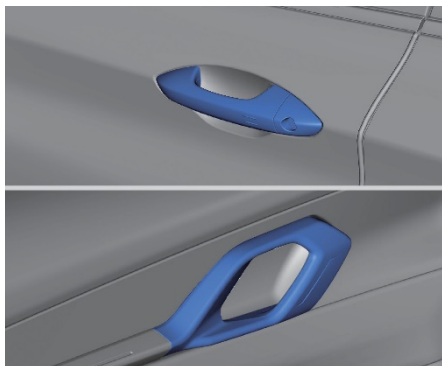

Когда двери не заперты, потяните за внутреннюю/наружную ручку, чтобы открыть соответствующую дверь.

## Открытие/закрывание двери багажного отделения

### Открытие двери багажного отделения

 При открытии или закрывании двери багажного отделения не прилагайте слишком большого усилия (выполняйте эти операции медленно). В противном случае возможно повреждение или нарушение функционирования двери багажного отделения.

### Открытие двери багажного отделения изнутри автомобиля\*

Когда автомобиль неподвижен, двери автомобиля находится в состоянии «разблокировано» и система противоугонной сигнализации отключена,

нажмите и удерживайте кнопку отпирания двери багажного отделения на приборной панели, чтобы открыть дверь багажного отделения.

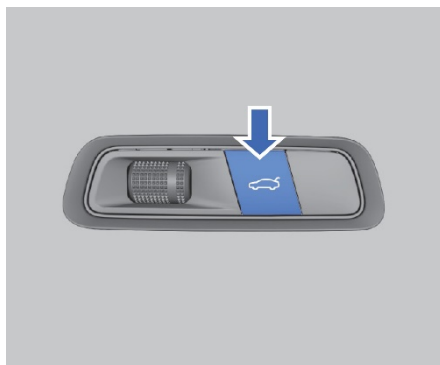

Открытие двери багажного отделения снаружи автомобиля

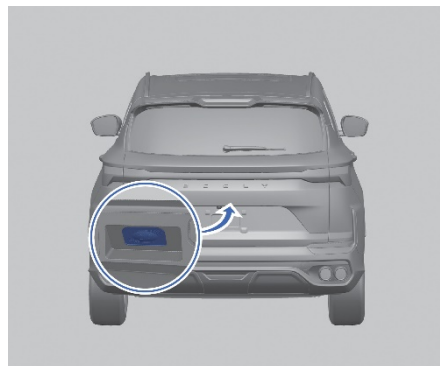

Когда автомобиль неподвижен, двери автомобиля находится в состоянии «разблокировано» и система противоугонной сигнализации отключена, нажмите наружный выключатель отпирания на крышке багажника, чтобы открыть ее.

Когда смарт-ключ находится рядом с крышкой багажника, нажмите наружный выключатель отпирания двери багажного

отделения, чтобы открыть крышку багажника.

### Открытие двери багажного отделения с помощью смарт-ключа

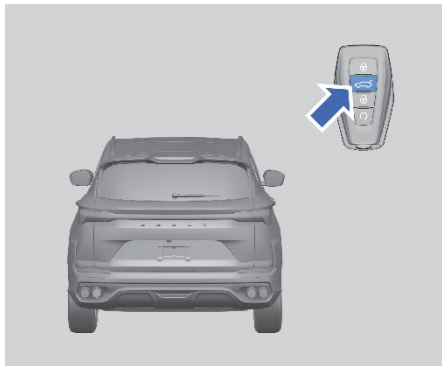

Когда пусковой переключатель находится в режиме OFF, нажмите и удерживайте кнопку отпирания двери багажного отделения на смарт-ключе, чтобы отпереть дверь багажного отделения. Нажмите наружную кнопку отпирания двери багажного отделения, чтобы открыть ее. Для автомобилей, оборудованных электроприводом двери багажного отделения, удерживайте нажатой кнопку отпирания багажного отделения на смарт-ключе для открывания двери до установленной высоты.

### Настройка высоты открывания двери багажного отделения\*



1. Во время открывания двери багажного отделения снаружи автомобиля нажмите кнопку закрывания двери багажного отделения, чтобы остановить движение двери.
2. Нажмите и удерживайте кнопку закрывания двери багажного отделения. Прозвучат два звуковых сигнала, указывающих на то, что настройка высоты открывания двери багажного отделения сохранена. При следующем открывании двери багажного отделения она остановится на высоте, сохраненной в памяти.
3. Для изменения настройки высоты открывания поднимите или опустите дверь багажного отделения вручную и повторите шаг 2. Высота открывания двери багажного отделения будет соответствовать вновь заданной.

## Закрывание двери багажного отделения

Закрывание двери багажного отделения вручную

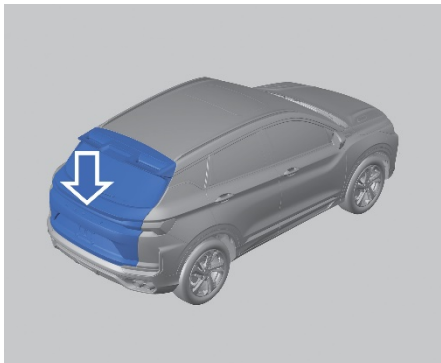

Когда автомобиль неподвижен и дверь багажного отделения открыта, медленно потяните дверь вниз в указанном на рисунке направлении до щелчка, чтобы закрыть заднюю дверь вручную.

Закрывание двери багажного отделения снаружи автомобиля\*



Когда автомобиль неподвижен и багажное отделение открыто, нажмите кнопку закрывания двери багажного отделения, расположенную на нижней внутренней поверхности двери, либо

удерживайте нажатой кнопку отпирания двери багажного отделения на смарт-ключе, чтобы закрыть багажное отделение.



Чтобы избежать повреждения электропривода двери багажного отделения, запрещается вручную открывать или закрывать дверь багажного отделения, прилагая большое усилие, когда питание не подается на электропривод двери или в момент работы электропривода.

## Устройство защиты от открывания двери детьми

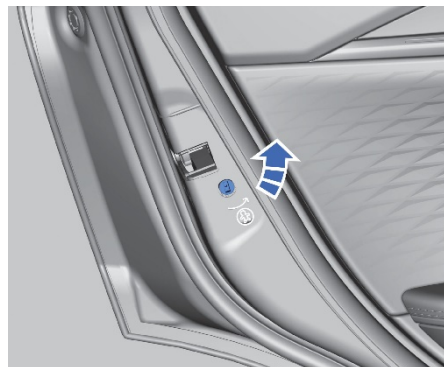

Левая и правая задние двери оснащены устройствами защиты от открывания детьми. Если на левом или правом заднем сиденье находится ребенок, следует задействовать предохранительные устройства. Устройства защиты от открывания дверей детьми находятся на наружных боковых торцах задних дверей. Переместите переключатель блокировки в направлении, указанном стрелкой, как показано на рисунке. Предохранительное

устройство будет переведено в положение «блокировка». При таком положении замка дверь невозможно открыть изнутри, но можно открыть снаружи. Это гарантирует безопасность ребенка.



После задействия предохранительных устройств обязательно проверьте, можно ли открыть двери изнутри. Это позволит убедиться в том, что устройства защиты от открывания дверей детьми действуют нормально.

### Пусковой переключатель

#### Пусковой переключатель (бесключевой запуск)

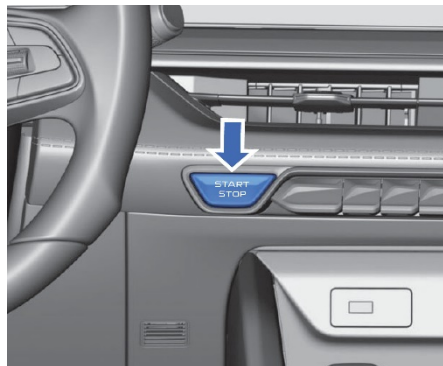

Автомобиль оснащен электронным пусковым переключателем кнопочного типа для бесключевого запуска. Для работы системы необходимо, чтобы действительный смарт-ключ находился внутри автомобиля и определялся системой.

Состояния пускового переключателя двигателя можно разделить на следующие:

OFF: если пусковой переключатель находится в состоянии OFF, выжмите педаль тормоза и нажмите пусковой переключатель, чтобы запустить двигатель (рычаг селектора должен находиться в положении P или N). Если нажать пусковой переключатель, не нажимая педаль тормоза, то пусковой переключатель перейдет в состояние ACC.

ACC: при таком состоянии переключателя можно использовать различное электрооборудование, например, электрическую розетку. В этом режиме нажмите педаль тормоза, а затем нажмите и отпустите пусковой переключатель, чтобы запустить двигатель (рычаг селектора должен находиться в положении P или N). Если нажать пусковой переключатель, не нажимая педаль тормоза, то пусковой переключатель перейдет в состояние ON.



Если пусковой переключатель после выключения двигателя находится в состоянии ACC или ON, то электрооборудование автомобиля будет потреблять энергию аккумуляторной батареи. Продолжительное потребление электроэнергии приведёт к разрядке аккумуляторной батареи и последующим трудностям с запуском двигателя. Если пусковой переключатель находится в режиме ACC или ON дольше определенного периода времени, то он автоматически переходит в режим OFF.

ON: при таком состоянии пускового переключателя можно использовать основную часть электрооборудования, например, комбинацию приборов. В этом режиме нажмите педаль тормоза, а затем нажмите и отпустите пусковой переключатель, чтобы запустить двигатель (рычаг селектора должен находиться в положении P или N). Если нажать пусковой переключатель, не нажимая педаль тормоза (рычаг селектора должен находиться в положении P), то пусковой переключатель перейдет в состояние OFF.

START: это положение используется для запуска двигателя. Когда двигатель выключен, нажмите на педаль тормоза, затем нажмите и отпустите пусковой переключатель, чтобы запустить двигатель. Когда пусковой переключатель находится в состоянии START, процесс запуска двигателя будет продолжаться некоторое время. Если повторно нажать и удерживать пусковой переключатель сразу после неудачного запуска двигателя (искусственно продлив таким образом процесс запуска), электродвигатель стартера может перегреться и выйти из строя. Поэтому между попытками запуска следует выждать по меньшей мере 30 секунд. После 3 последовательных неудачных попыток запуска следующий запуск рекомендуется выполнять только после того, как стартер достаточно остынет (с интервалом не менее 15 минут).



- Не оставляйте электронный ключ в автомобиле или в пределах досягаемости детей. Дети могут случайно активировать функции автомобиля, что может привести к серьезным или смертельным травмам. ◀
- Не оставляйте автомобиль с работающим двигателем без присмотра. При работе двигателя отдельные детали могут нагреваться до значительных температур. Легковоспламеняющиеся материалы (сухая трава, бумага, и т.д.) могут загореться при контакте с нагретыми деталями.
- Не запускайте двигатель, в том числе и с помощью опционально установленного оборудования, если не предполагается дальнейшее движение. Длительная работа двигателя, без движения автомобиля, может привести к повышенному износу деталей двигателя, а в отдельных случаях и к повреждению различных деталей двигателя и автомобиля.
- Частые запуски двигателя, с короткими циклами работы и последующим выключением, приводят к повышенному разряду аккумуляторной батареи, ускоренному износу моторного масла и другим негативным последствиям, особенно при отрицательных температурах окружающего воздуха.

- Учитывайте законодательные ограничения на стоянку транспортного средства с работающим двигателем.



Если двигатель не запускается с помощью системы бесключевого запуска, это может быть вызвано нахождением вблизи автомобиля источника сильных электромагнитных помех, разрядом элемента питания смарт-ключа или наличием неисправности. ◀

## Сиденья

### Передние сиденья

#### Регулировка подголовника переднего сиденья

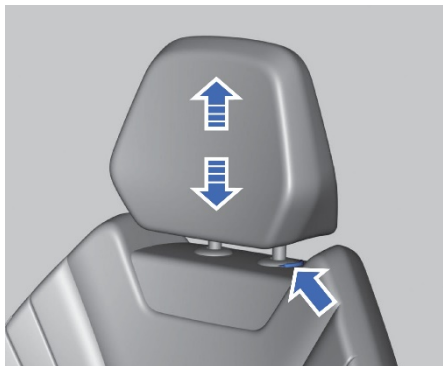

1. Нажмите и удерживайте кнопку фиксатора под подголовником.
2. Поднимите или опустите подголовник на нужную высоту, а затем отпустите кнопку.
3. Плавно нажмите или потяните подголовник вверх до характерного щелчка, чтобы убедиться в надежности фиксации.



Перед поездкой на автомобиле подголовник необходимо установить и отрегулировать так, чтобы его верхняя часть находилась на одном уровне с верхней частью головы пассажира. В противном случае при резком торможении или столкновении можно получить тяжелую или смертельную травму.



Запрещается регулировать положение сиденья во время движения. В противном случае можно потерять

контроль над автомобилем, что станет причиной дорожно-транспортного происшествия.



Во время движения спинка сиденья не должна быть чрезмерно отклонена назад. В противном случае при резком торможении или столкновении можно получить тяжелые или смертельные травмы.

В случае аварии ремень безопасности может обеспечить максимальную защиту только при сохранении правильной посадки на сиденье.

#### Водительское сиденье с электрической регулировкой\*



Не помещайте какие-либо предметы под сиденье с электрической регулировкой и не препятствуйте движению сиденья. В противном случае возможно повреждение

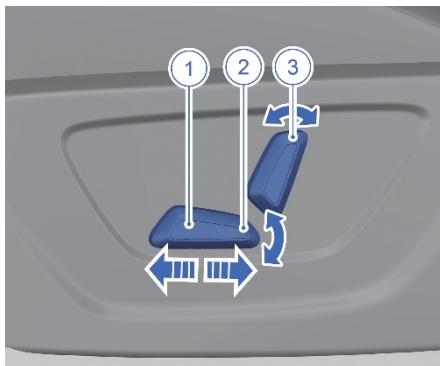

электродвигателя регулировки сиденья.

1. Сдвиньте переключатель вперед или назад, чтобы отрегулировать продольное положение сиденья.

2. Переместите переключатель вверх или вниз, чтобы отрегулировать высоту подушки сиденья.
3. Сдвиньте переключатель вперед или назад, чтобы отрегулировать угол наклона спинки сиденья.

### Водительское сиденье с механической регулировкой



1. Рычаг регулировки продольного положения сиденья. Возьмитесь за среднюю часть рычага регулировки продольного положения и потяните его вверх. Откиньтесь на спинку и переместите сиденье в необходимое положение. Отпустите регулировочный рычаг. Затем сместите сиденье вперед или назад до характерного щелчка, чтобы заблокировать сиденье на направляющих.
2. Рукоятка регулировки сиденья по высоте. Чтобы увеличить или уменьшить высоту сиденья, поднимайте или опускайте рукоятку регулировки высоты сиденья. После подъема или опускания сиденья на

необходимую высоту отпустите регулировочную рукоятку.

3. Рукоятка регулировки наклона спинки сиденья. Поднимите рукоятку регулировки наклона, чтобы разблокировать спинку сиденья. Медленно отклонитесь вперед или назад, чтобы спинка сиденья переместилась в желаемое положение. Опустите рукоятку регулировки наклона, чтобы заблокировать спинку сиденья.

### Переднее пассажирское сиденье с механической регулировкой

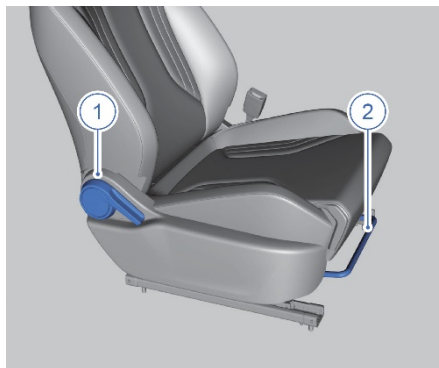

1. Рукоятка регулировки наклона спинки сиденья
2. Рычаг регулировки продольного положения сиденья

## Задние сиденья

### Регулировка подголовник заднего сиденья

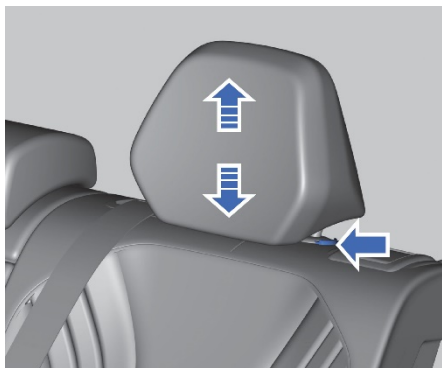

1. Нажмите и удерживайте кнопку фиксатора под подголовником.
2. Поднимите или опустите подголовник на нужную высоту, а затем отпустите кнопку.
3. Плавно нажмите или потяните подголовник вверх до характерного щелчка, чтобы убедиться в надежности фиксации.

**i** Нажмите и удерживайте кнопку фиксатора, чтобы опустить или поднять подголовник.

### Складывание спинки заднего сиденья

Перед складыванием спинки убедитесь, что на подушке/спинке сиденья нет посторонних предметов. В противном случае возможно повреждение материалов отделки подушки/спинки сиденья и повреждения деталей сиденья!

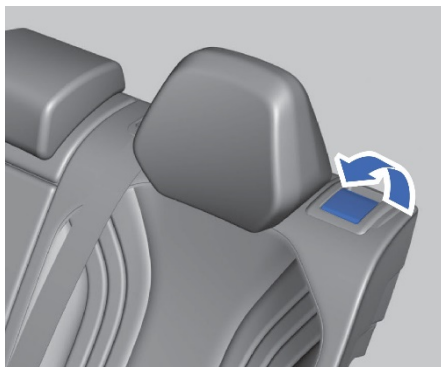

1. Полностью опустите подголовник заднего сиденья.
2. Потяните вверх рычаг, чтобы разблокировать спинку заднего сиденья.
3. Полностью сложите спинку заднего сиденья с соответствующей стороны.

После складывания спинки необходимо убедиться, что между подголовником заднего сиденья и передним сиденьем имеется достаточное расстояние.

### Раскладывание спинки заднего сиденья

Откиньте спинку назад и надавите на нее, чтобы зафиксировать. В противном случае невозможно правильное функционирование ремня безопасности.

**!** Во время движения автомобиля пассажирам запрещается сидеть на сложенных сиденьях или в багажнике. Сиденья должны использоваться по прямому назначению. Для предотвращения травм в случае столкновения или экстренного торможения, возвращая спинку в исходное положение, необходимо

соблюдать следующие меры предосторожности:

- Покачайте вперед и назад спинку заднего сиденья за ее верхнюю часть, чтобы убедиться в надежности ее фиксации. В противном случае невозможно правильное функционирование ремня безопасности.
- Убедитесь в том, что ремень безопасности не перекручен, не застрял под сиденьем и что он удобно расположен для пристегивания.

 Если на заднем сиденье установлено детское удерживающее устройство, снимите его, прежде чем сложить спинку заднего сиденья.

## Обогрев/вентиляция сидений\*

### Обогрев передних сидений\*

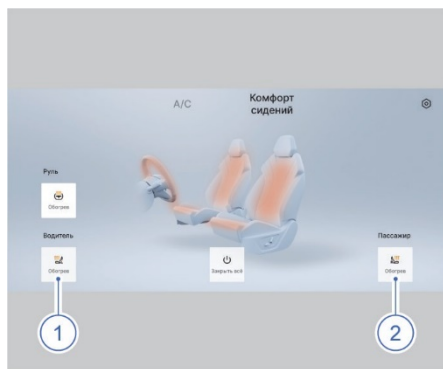

Для активации обогрева передних сидений выберите соответствующую вкладку в меню интерфейса управления кондиционером на дисплее мультимедийной системы.

1. Сиденье водителя.
2. Сиденье переднего пассажира.

 Индикатор обогрева сиденья указывает интенсивность обогрева. Если горит индикатор «1», то интенсивность обогрева сиденья минимальная. Если горит индикатор «2», то интенсивность обогрева сиденья средняя. Если горит индикатор «3», то интенсивность обогрева сиденья максимальная. Если горит индикатор AUTO, то обогрев сидений работает в автоматическом режиме.

### Обогрев задних сидений\*



Для активации функции обогрева задних сидений необходимо использовать переключатель подогрева задних сидений. После запуска двигателя нажмите соответствующий боковой переключатель.

 Не рекомендуется включать функцию обогрева сидений, если вы не чувствуете боль и повышение температуры в результате приема лекарств, паралича, онемения или хронических заболеваний, таких как

диабет. В противном случае можно получить ожог.

 Не надавливайте коленями на сиденье, чтобы не создавать концентрированную нагрузку и не повредить нагревательные элементы в подушке сиденья.

- Не подвергайте сиденье влажной очистке.
- Используйте функцию обогрева сидений только при работающем двигателе, чтобы уменьшить разрядку аккумуляторной батареи.
- При низком напряжении в бортовой сети обогреватель сиденья может быть выключен автоматически с целью сохранения достаточного заряда аккумуляторной батареи.
- Запрещается размещать подушку/чехлы на сиденье при активной функции обогрева сидений.
- Не включайте обогрев сиденья при отсутствии водителя/пассажира на сиденье.

### Вентиляция передних сидений\*

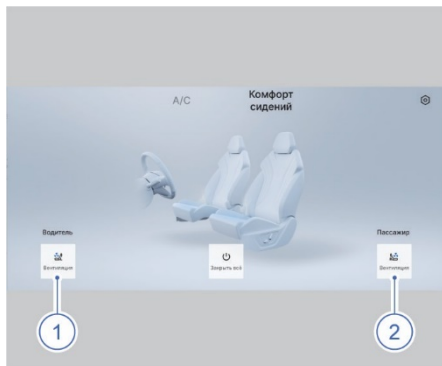

Для активации вентиляции сидений выберите соответствующую вкладку в

меню интерфейса управления кондиционером на дисплее мультимедийной системы.

1. Сиденье водителя.
2. Сиденье переднего пассажира.

 Индикатор вентиляции сиденья указывает интенсивность вентиляции. Если горит индикатор «1», то интенсивность вентиляции сиденья минимальная. Если горит индикатор «2», то интенсивность вентиляции сиденья средняя. Если горит индикатор «3», то интенсивность вентиляции сиденья максимальная. Если горит индикатор AUTO, то вентиляция сидений работает в автоматическом режиме.

 Не надавливайте коленями на сиденье, чтобы не создавать концентрированную нагрузку и не повредить элементы вентиляции в подушке сиденья.

- Не подвергайте сиденье влажной очистке.
- Используйте функцию вентиляции сидений только при работающем двигателе, чтобы уменьшить разрядку аккумуляторной батареи.
- При низком напряжении в бортовой сети вентиляция сиденья может быть выключена автоматически с целью сохранения достаточного заряда аккумуляторной батареи.
- Запрещается размещать подушку/чехлы на сиденье при активной функции вентиляции сидений.

- Не включайте вентиляцию сиденья при отсутствии водителя/пассажира на сиденье.

## Обзор комбинации приборов

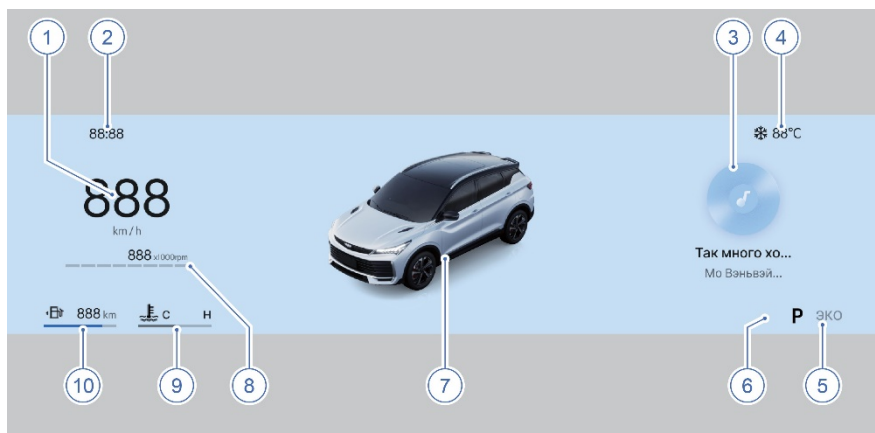

### 1. Спидометр

Спидометр показывает текущую скорость автомобиля.

### 2. Часы

По умолчанию отображается время, синхронизированное с системой GPS.

### 3. Область информационного меню

Отображается информация о музыке, давлении в шинах, текущем пробеге и состоянии автомобиля.

### 4. Температура наружного воздуха

Диапазон отображаемых значений температуры наружного воздуха составляет от  $-45$  до  $+85$  °C. Показания могут отличаться от реальной температуры окружающего воздуха, особенно при её резком изменении.

### 5. Режимы вождения

В данной области отображается режим движения, выбранный в данный момент.

### 6. Отображение передач

В данной области отображается один из режимов R, N, D, P в соответствии с выбранным в данный момент.

### 7. Область отображения информации о текущей функции

Отображение состояния имеющихся функций помощи водителю и другой информации.

### 8. Тахометр

Тахометр показывает частоту вращения двигателя в минуту «об/мин», диапазон шкалы тахометра составляет 0–8000 об/мин.

### 9. Указатель температуры охлаждающей жидкости

Датчик температуры охлаждающей жидкости показывает температуру охлаждающей жидкости двигателя, которая изменяется в зависимости от температуры воздуха и нагрузки на двигатель. Верхний предел датчика температуры охлаждающей жидкости

обозначен буквой Н, а нижний — буквой С.

### 10. Указатель уровня топлива

Отображает уровень топлива в баке и расчётный запас хода автомобиля.



Яркость изображений на экране комбинации приборов можно настроить через дисплей мультимедийной системы.

- Изображения экрана комбинации приборов приведены только для справки. Фактический вид экрана может отличаться от показанного. ◀

### Настройки экрана комбинации приборов



Запрещается настраивать экран комбинации приборов во время движения автомобиля. ◀

### Настройка с помощью кнопок на рулевом колесе

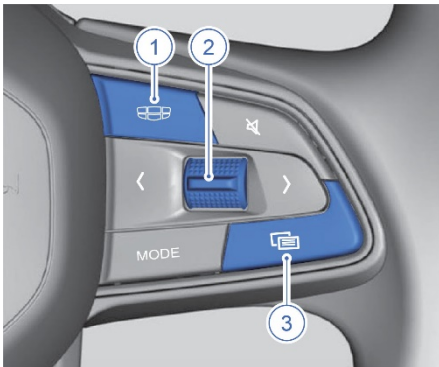

#### 1. Кнопка «Домой»

Короткое нажатие этой кнопки поможет вернуться к основному интерфейсу дисплея мультимедийной системы.

#### 2. Кнопка «Выбора/Подтверждения»

Нажмите эту кнопку вверх или вниз, чтобы выбрать предыдущий или следующий пункт в меню комбинации приборов. Коротко нажмите эту кнопку, чтобы выбрать выделенный пункт, выполнить выбранное действие или скрыть общую предупреждающую информацию.

#### 3. Кнопка переключения настроек

Короткое нажатие этой кнопки переключает вкладки в меню настроек комбинации приборов.

### Переключение интерфейса маршрутного компьютера

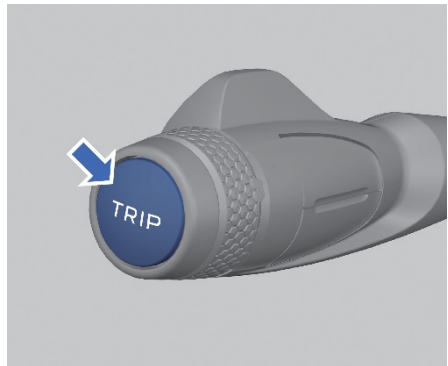

- Коротко нажмите кнопку TRIP на левой стороне комбинированного переключателя освещения для циклического переключения между следующими позициями: состояние автомобиля, состояние шин, информация о текущей поездке и общая информация о поездках.

- При каждом включении зажигания бортовой компьютер отображает последние записанные показания.

### Сброс показаний маршрутного компьютера

В интерфейсе текущего пробега или общей информации о поездках бортового компьютера нажмите и удерживайте кнопку TRIP на левой стороне комбинированного переключателя освещения, чтобы сбросить показания соответствующего интерфейса бортового компьютера.

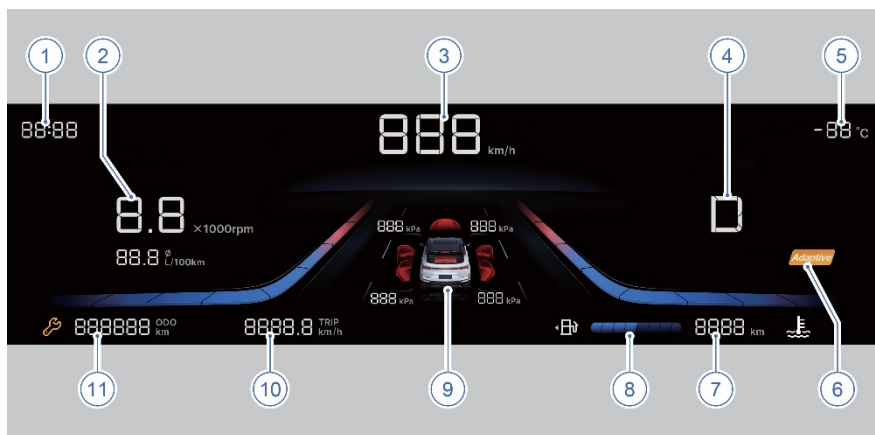

### 1. Часы

По умолчанию отображается время, синхронизированное с системой GPS.

### 2. Тахометр

Тахометр показывает частоту вращения двигателя в минуту «об/мин», диапазон шкалы тахометра составляет 0–8000 об/мин.

### 3. Спидометр

Спидометр показывает текущую скорость автомобиля.

### 4. Отображение передач

В данной области отображается один из режимов R, N, D, P в соответствии с выбранным в данный момент.

### 5. Температура наружного воздуха

Диапазон отображаемых значений температуры наружного воздуха составляет от -45 до +85 °C. Показания могут отличаться от реальной температуры окружающего воздуха, особенно при её резком изменении.

### 6. Режимы вождения

В данной области отображается режим движения, выбранный в данный момент.

### 7. Запас хода

Отображается расчётное расстояние, которое можно проехать на оставшемся топливе.

### 8. Уровень топлива

Указатель уровня топлива показывает оставшийся уровень топлива в баке.

### 9. Область отображения информации о текущей функции

Отображение информации о текущем состоянии автомобиля, давление в колесах, открытые двери и т.д.

### 10. Текущий пробег

Отображает пройденное расстояние за текущую поездку.

### 11. Пробег

Отображает значение пробега автомобиля.

### Настройки экрана комбинации приборов

 Запрещается настраивать экран комбинации приборов во время движения автомобиля. ◀

## Настройка с помощью кнопок на рулевом колесе

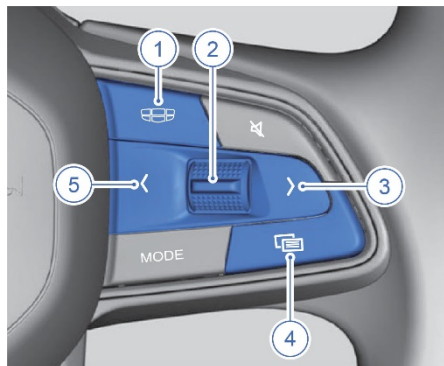

### 1. Кнопка «Домой»

Короткое нажатие этой кнопки поможет вернуться к основному интерфейсу дисплея мультимедийной системы.

### 2. Кнопка «Выбора/Подтверждения»

Нажмите эту кнопку вверх или вниз, чтобы выбрать предыдущий или следующий пункт в меню комбинации приборов.

### 3. Кнопка «Вправо»

Короткое нажатие этой кнопки переключает интерфейсы в меню комбинации приборов.

### 4. Кнопка переключения настроек

Короткое нажатие этой кнопки переключает вкладки в меню настроек комбинации приборов.

### 5. Кнопка «Влево»

Короткое нажатие этой кнопки переключает интерфейсы в меню комбинации приборов.

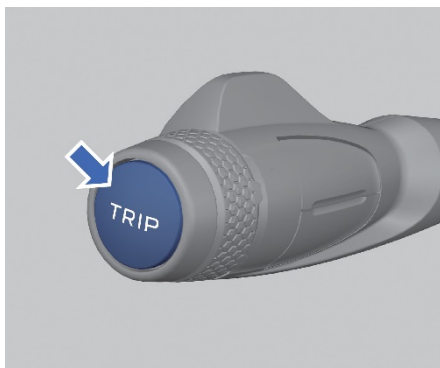

## Переключение интерфейса маршрутного компьютера

- Коротко нажмите кнопку TRIP на левой стороне комбинированного переключателя освещения для циклического переключения между следующими позициями: состояние автомобиля, состояние шин, информация о текущей поездке и общая информация о поездках.
- При каждом включении зажигания бортовой компьютер отображает последние записанные показания.

## Сброс показаний маршрутного компьютера

















В интерфейсе текущего пробега или общей информации о поездках бортового компьютера нажмите и удерживайте кнопку TRIP на левой стороне комбинированного переключателя освещения, чтобы сбросить показания соответствующего интерфейса бортового компьютера.















## Сигнальные лампы и индикаторы

### Сведения о сигнальных лампах и индикаторах

Зна-чок	Наименование	Описание
	Индикатор указателя левого поворота	Левый поворотник включен.
	Индикатор указателя правого поворота	Правый поворотник включен
	Индикатор ближнего света	Включен ближний свет фар.
	Индикатор неисправности ближнего света*	Неисправен ближний свет фар.
	Индикатор дальнего света	Включен дальний свет фар.
	Индикатор заднего противотуманного фонаря	Задний противотуманный фонарь включен.
	Индикатор габаритных огней	Габаритные огни включены
	Индикатор неисправности антиблокировочной системы тормозов (ABS)	Система неисправна
	Предупреждение о неисправности тормозной системы	Неисправна электронная система распределения тормозных усилий, низкий уровень тормозной жидкости или неисправен датчик уровня тормозной жидкости.
	Индикатор состояния системы автоматического удержания автомобиля (AVH) (тип I)	Функция автоматического удержания автомобиля активирована.
AUTO HOLD	Индикатор состояния системы автоматического удержания автомобиля (AVH) (тип II)	Функция автоматического удержания автомобиля неисправна.
AUTO HOLD		Функция автоматического удержания автомобиля активирована.
	Индикатор состояния электронного стояночного тормоза (EPB)	Горит: Функция электронного стояночного тормоза включена постоянно: постоянно включена. Мигает: Функция электронного стояночного тормоза не активирована должным образом.
	Индикатор состояния электронного стояночного тормоза (EPB)*	Функция автоматического удержания автомобиля активирована.

	Индикатор неисправности подушки безопасности	Система подушек безопасности неисправна.
	Индикатор непристегнутого ремня безопасности	Ремень безопасности не пристегнут, пожалуйста, пристегните ремень безопасности.
	Индикатор неисправности системы выпуска отработавших газов двигателя	Система выпуска отработавших газов двигателя неисправна.
	Индикатор неисправности системы двигателя	Система двигателя неисправна.
	Индикатор предупреждения о высокой температуре ОЖ	Высокая температура охлаждающей жидкости двигателя
	Индикатор состояния электронной системы стабилизации (ESC)	Горит: Неисправна электронная система стабилизации. Мигает индикатор: активирована система электронного контроля устойчивости.
	Индикатор выключения системы электронного контроля устойчивости (ESC)	Система электронной стабилизации отключена.
	Индикатор неисправности электронной системы стояночного тормоза (EPB)	Электронная система стояночного тормоза неисправна.
	Индикатор низкого уровня топлива	Низкий уровень топлива
	Индикатор низкого давления масла	Низкое давление масла
	Индикатор неисправности зарядки аккумулятора при низком напряжении	Система зарядки низковольтных аккумуляторов неисправна.
	Индикатор неисправности трансмиссии	В трансмиссии обнаружена незначительная неисправность.
		В трансмиссии обнаружена серьезная неисправность.
	Индикатор отключения автоматического экстренного торможения (АЕВ)*	Система отключения автоматического экстренного торможения отключена.
	Индикатор неисправности системы автоматического экстренного торможения (АЕВ)*	Система отключения автоматического экстренного торможения неисправна.
	Индикатор напоминания о техническом обслуживании*	Достигнут лимит пробега для технического обслуживания транспортного средства

	Индикатор состояния системы помощи при удержании полосы движения (LKA)*	Система помощи при удержании полосы движения включена.
		Система помощи при удержании полосы движения неисправна.
	Мониторинг слепых зон. Индикатор состояния*	Система включена
		Система неисправна
	Индикатор состояния системы контроля спуска с холма (HDC).	Система управления спуском с холма неисправна.
		Система управления спуском с холма включена.
	Индикатор неисправности давления в шинах	Система контроля давления в шинах неисправна, давление в шинах ненормальное или обучение не выполнено.
	Индикатор состояния электроусилителя рулевого управления (EPS).	Система электроусилителя рулевого управления неисправна.
	Индикатор состояния системы интеллектуального управления дальним светом (IHBC)*	Включена интеллектуальная система управления дальним светом.
		Система интеллектуального управления дальним светом неисправна.
	Индикатор предупреждающей информации*	Появляется сообщение/уведомление о неисправности, и соответствующее текстовое сообщение отображается на дисплее приборной панели.
	Предупреждение о неисправности тормозной системы*	Система управления транспортным средством неисправна.
	Электронное распределение тормозного усилия (EBD) индикатор неисправности	Система электронного распределения тормозного усилия неисправна.
	Индикатор состояния сажевого фильтра (GPF)*	Состояние сажевого фильтра бензинового двигателя ненормальное.
	Индикатор состояния системы адаптивного круиз-контроля (ACC)*	Система адаптивного круиз-контроля не может быть активирована.
		Система адаптивного круиз-контроля не активирована.

		Система адаптивного круиз-контроля активирована.
	Индикатор состояния интеллектуального круиз-контроля*	Интеллектуальная система круиз-контроля не может быть активирована.
		Интеллектуальная система круиз-контроля не активирована.
		Система интеллектуального круиз-контроля активирована.
		Система интеллектуального круиз-контроля активирована, но обнаружена неисправность либо в самом круиз-контроле, либо в системе интеллектуального круиз-контроля.
	Индикатор состояния системы круиз-контроля (CC)	Система круиз-контроля не активирована.
		Система круиз-контроля активирована.
	Индикатор продольного управления системой круиз-контроля*	Продольное управление круиз-контролем находится в неактивном состоянии, что указывает на целевую скорость круиз-контроля в режиме ожидания.
		Продольное управление круиз-контролем не активировано, что указывает на то, что целевая скорость круиз-контроля находится в режиме ожидания.
		Продольное управление круиз-контролем находится в активном состоянии, что указывает на то, что целевая скорость круиз-контроля активирована.
	Индикатор состояние ESCL*	Неисправность ESCL.
	Индикатор состояние PEPS*	Неисправность PEPS.
	Индикатор «Ключ не обнаружен»	Смарт-ключ не обнаружен внутри автомобиля.
	Индикатор ошибки аутентификации IPU*	Сбой аутентификации IPU

	Индикатор низкой температуры наружного воздуха	Температура наружного воздуха низкая, возможно образование наледи.
---	--	--



При включении питания автомобиля или запуске двигателя некоторые контрольные лампы загорятся на несколько секунд для самодиагностики, а затем гаснут. Если из-за неисправности контрольная лампа продолжает гореть или загорается во время движения, обратите на это внимание и как можно скорее обратитесь в официальный сервисный центр для проверки. В противном случае это может привести к серьезным травмам и материальному ущербу. ◀



Черные значки в таблице отображаются белым или черным цветом в зависимости от фона комбинации приборов. ◀

## Отопление, вентиляция и кондиционирование воздуха

Передняя панель управления системой кондиционирования воздуха

Панель управления климатической установкой

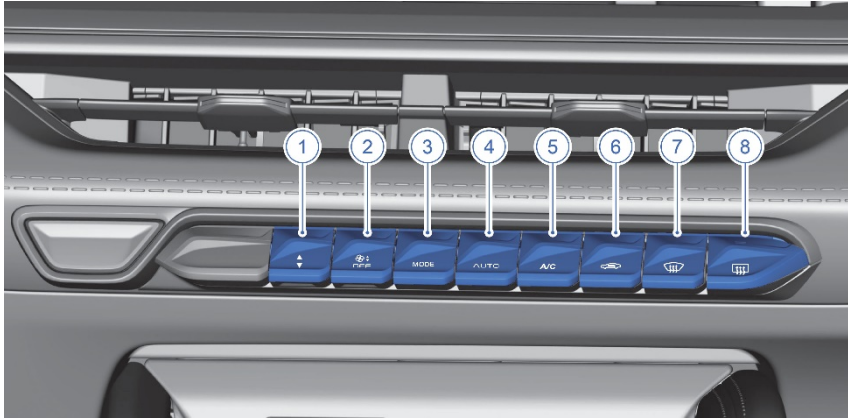

## Панель управления климатической установкой на дисплее мультимедийной системы

### Тип 1

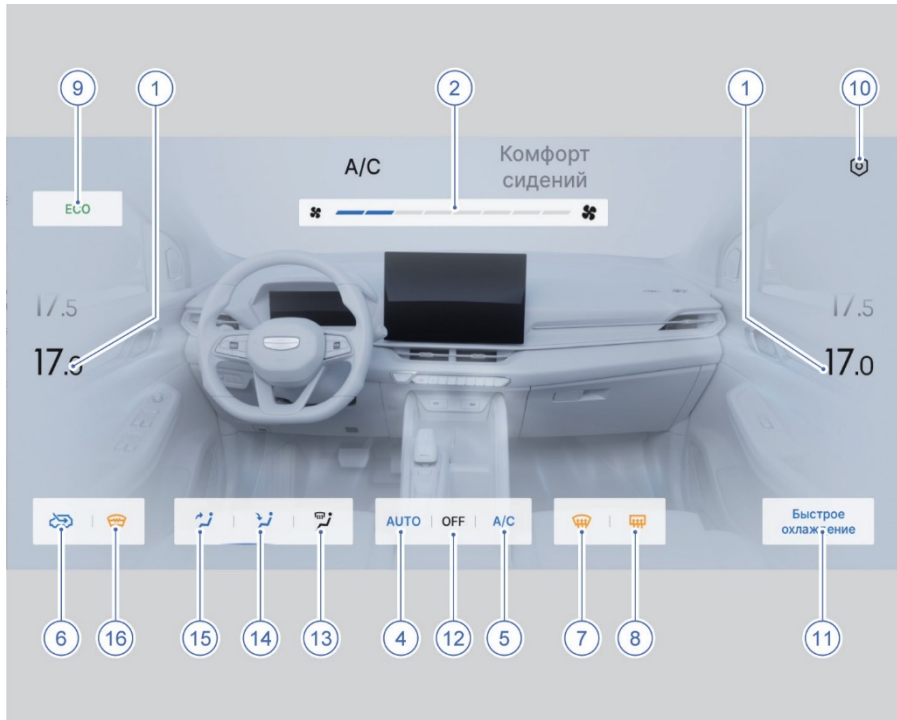

Тип 2

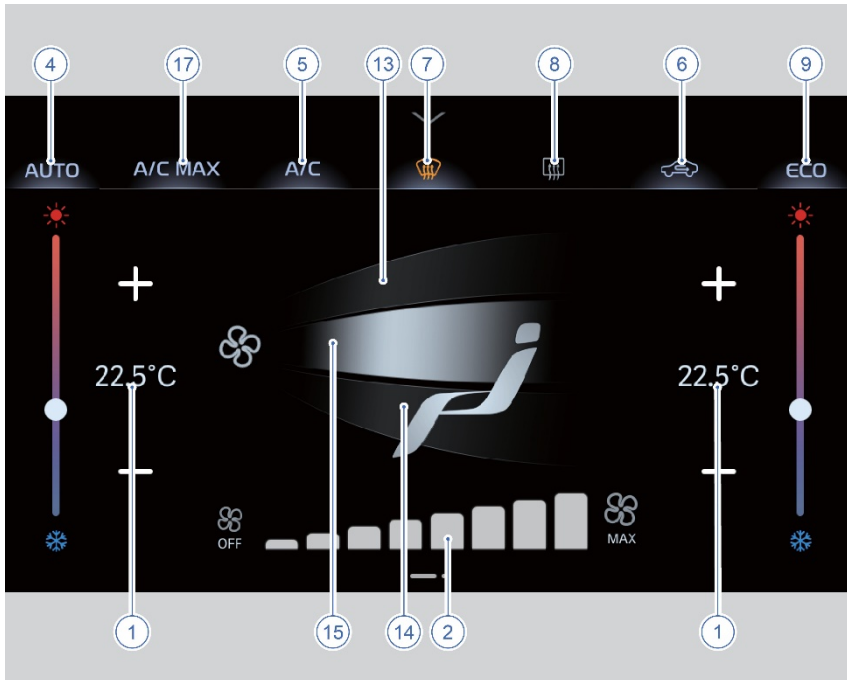

- |                                    |                                       |
|------------------------------------|---------------------------------------|
| 1. Регулятор температуры           | 10. Настройки*                        |
| 2. Интенсивность воздушного потока | 11. Кнопка быстрого охлаждения*       |
| 3. Кнопка MODE                     | 12. Кнопка выключения кондиционера*   |
| 4. Кнопка AUTO                     | 13. Подача воздуха на ветровое стекло |
| 5. Кнопка включения A/C            | 14. Подача воздуха к ногам            |
| 6. Внешняя/внутренняя циркуляция   | 15. Подача воздуха к лицу             |
| 7. Обогрев ветрового стекла        | 16. Электрообогрев ветрового стекла   |
| 8. Обогрев заднего стекла          | 17. Кнопка A/C MAX                    |
| 9. Энергосберегающий режим         |                                       |

## Описание кнопок на передней панели управления системой кондиционирования воздуха

### 1. Регулятор температуры

При помощи регулятора можно повышать или понижать температуру воздуха в салоне автомобиля.



Выбранная температура не соответствует температуре подаваемого воздуха из дефлекторов вентиляции.

### 2. Интенсивность воздушного потока.

С помощью этого регулятора можно вручную регулировать объем воздуха, поступающего в салон.

### 3. Кнопка MODE

В ручном режиме нажимайте кнопку режима, чтобы переключиться на один из пяти режимов: обдув лица, обдув лица/ног, обдув ног, обдув ног/обогрев стекол и обогрев стекол. Поток воздуха подается на соответствующий воздушный дефлектор.

### 4. Кнопка AUTO

Эта кнопка позволяет включить автоматический режим работы системы кондиционирования. В автоматическом режиме система кондиционирования автоматически поддерживает температуру воздуха в салоне.

### 5. Кнопка включения A/C

Эта кнопка отвечает за включение/отключение компрессора кондиционера.

### 6. Внешняя/внутренняя циркуляция

Эта кнопка позволяет переключать режимы внутренней и внешней циркуляции воздуха. При включенном режиме внутренней циркуляции индикатор этой кнопки горит. В режиме внутренней циркуляции воздух постоянно циркулирует в автомобиле, что позволяет быстро охладить или нагреть воздух и предотвратить проникновение в салон неприятных запахов снаружи автомобиля.

### 7. Обогрев ветрового стекла

Нажмите эту кнопку, чтобы направить поток воздуха от вентилятора на лобовое стекло и стекла передних дверей, что позволит быстро устранить запотевание или образование инея. Для достижения оптимальных результатов удалите лед и снег с лобового стекла перед размораживанием.

### 8. Обогрев заднего стекла

Нажмите эту кнопку, чтобы включить или выключить функцию обогрева наружных зеркал заднего вида/заднего стекла.



Не пытайтесь удалить иней или какое-либо загрязнение с внутренней стороны заднего стекла с помощью скребка или других острых инструментов во избежание повреждения сетки обогревателя заднего стекла. На устранение повреждений, вызванных такими действиями, условия гарантии не распространяются. Всегда поддерживайте безопасное расстояние от предметов до поверхности заднего стекла.

### 9. Энергосберегающий режим

Нажмите эту кнопку, чтобы включить или выключить режим энергосбережения кондиционера.

**10. Настройки**

Нажмите эту кнопку, чтобы включить/выключить напоминание об открытых окнах и другие функции в меню настроек.

**11.** Кнопка быстрого охлаждения Система кондиционера воздуха перейдет в режим максимального охлаждения.

**12.** Кнопка выключения кондиционера

Нажмите кнопку OFF для выключения системы кондиционирования воздуха.

**13.** Подача воздуха на ветровое стекло. Нажмите на эту кнопку или коснитесь этой зоны для включения подачи воздуха на ветровое стекло.

**14.** Подача воздуха к ногам. Нажмите на эту кнопку или коснитесь этой зоны для включения подачи воздуха в ноги.

**15.** Подача воздуха к лицу. Нажмите на эту кнопку или коснитесь этой зоны для включения подачи воздуха на лицо.

**16.** Электрообогрев ветрового стекла

При низкой наружной температуре, когда двигатель автомобиля запущен, нажмите эту кнопку для включения электрообогревателя ветрового стекла. Отключение обогревателя происходит автоматически через заданный промежуток времени, либо вручную повторным нажатием кнопки.

**17.** Кнопка A/C MAX

Система кондиционера воздуха перейдет в режим максимального

охлаждения, если нажата кнопка A/C MAX.

**Датчик наружной освещенности и солнечного излучения**



Этот датчик используется для регулирования температуры в салоне автомобиля при включенном кондиционере в режиме AUTO.

Для обеспечения корректной работы системы не заслоняйте этот датчик.

**Датчик дождя/света\***

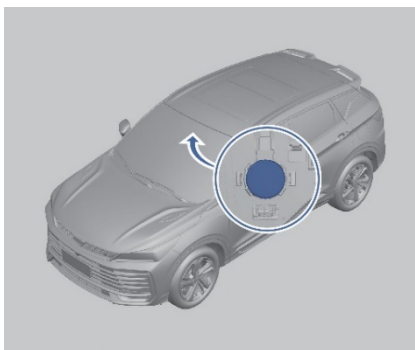

Этот датчик используется для автоматического включения и выключения стеклоочистителей, а также автоматического управления внешним освещением.

 Для обеспечения корректной работы системы не заслоняйте этот датчик и держите его в чистоте.

## Регулировка воздушных дефлекторов

### Воздушные дефлекторы в передней части салона

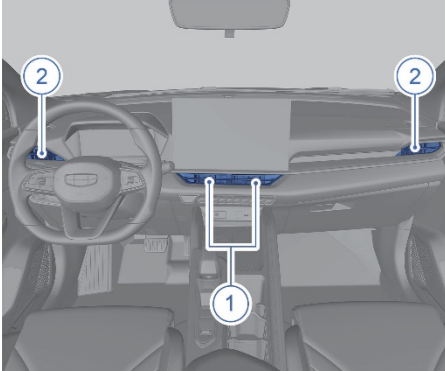

1. Центральный воздушный дефлектор.
2. Боковой воздушный дефлектор.

 Не вешайте какие-либо предметы на рукоятки воздушных дефлекторов: рукоятка может деформироваться или сломаться, что приведет к выходу дефлектора из строя.

### Воздушные дефлекторы в задней части салона

#### Тип 1

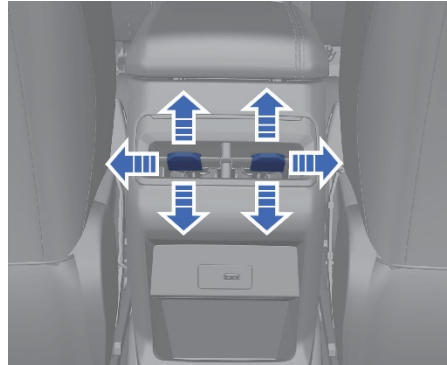

#### Тип 2

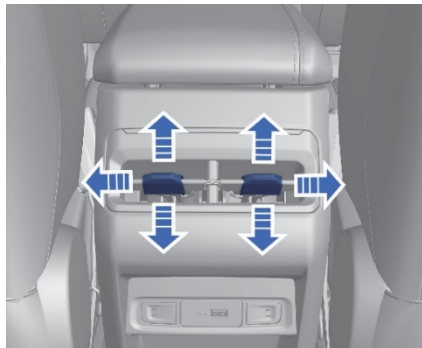

Поверните дефлектор вверх или вниз, влево или вправо, чтобы отрегулировать направление воздушного потока. Можно перекрыть подачу воздуха, полностью повернув лопасти дефлектора.

## Настройки системы кондиционирования

### Тип 1

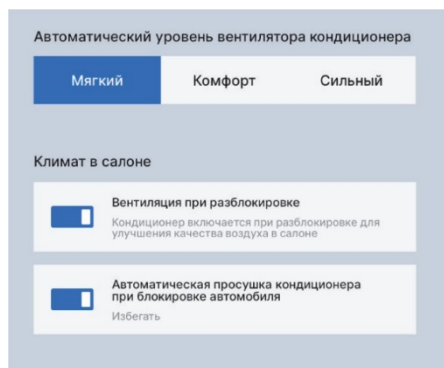

На экране дисплея мультимедийной системы последовательно выберите: «Климатическая система» → «Настройки», чтобы выбрать один из режимов подачи воздуха из системы кондиционирования. Можно включить или выключить функцию включения вентиляции при разблокировке и автоматическую вентиляцию после закрытия автомобиля.

### Автоматический уровень потока воздуха из кондиционера

Выберите один из уровней регулирования потока воздуха в автоматическом режиме: мягкий, комфортный или сильный.

### Вентиляция при разблокировке

При включении функции автоматически активируется вентилятор для удаления запахов из воздухопроводов в период между разблокировкой автомобиля и

открытием двери (при определенных условиях).

### Автоматическая подсушка кондиционера при блокировке автомобиля

При включении этой функции, после блокировки автомобиля и выполнения необходимых условий, кондиционер автоматически включит вентилятор для просушки системы, чтобы избежать запахов, вызванных высокой влажностью в испарителе после отключения кондиционера.

### Тип 2

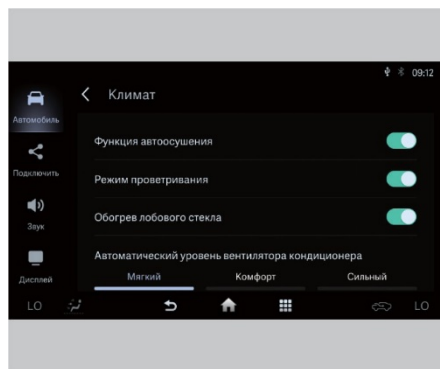

На экране дисплея мультимедийной системы последовательно выберите: «Настройки» → «Автомобиль» → «Климат», чтобы выбрать один из уровней подачи воздуха, активировать функции автоосушения, проветривания, обогрева.

### Функция автоосушения

При включении этой функции, после блокировки автомобиля и выполнения необходимых условий, кондиционер автоматически включит вентилятор для просушки системы, чтобы избежать

запахов, вызванных высокой влажностью в испарителе после отключения кондиционера.

### Режим проветривания

При включении функции автоматически активируется вентилятор для удаления запахов из воздухопроводов в период между разблокировкой автомобиля и открытием двери (при определенных условиях).

### Обогрев лобового стекла\*

Нажмите, чтобы активировать функцию обогрева ветрового стекла, которая автоматически отключается по истечении заданного времени работы. Время обогрева зависит от температуры окружающей среды. Чем ниже температура окружающей среды, тем дольше время работы функции.

### Автоматический уровень потока воздуха из кондиционера

Выберите один из уровней подачи воздуха в автоматическом режиме: мягкий, комфортный или сильный.

## Наружные световые приборы Комбинированный переключатель освещения

### Тип 1

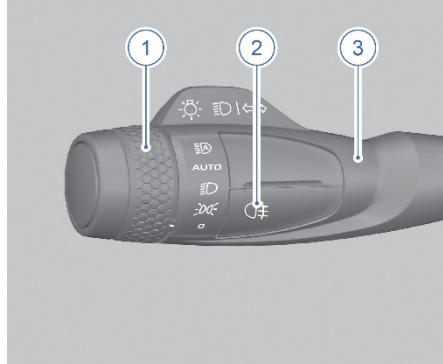

1. Переключатель.
2. Переключатель противотуманных фонарей.
3. Рычаг переключателя освещения (управление дальним и ближним светом фар, указателем смены полосы и указателями поворота).

### Тип 2

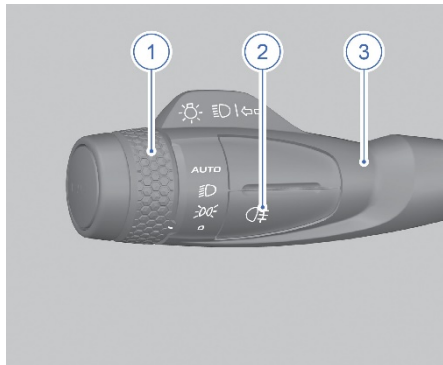

1. Переключатель.

2. Переключатель противотуманных фонарей.
3. Рычаг переключателя освещения (управление дальним и ближним светом фар, указателем смены полосы и указателями поворота).

## Управление комбинированным переключателем освещения

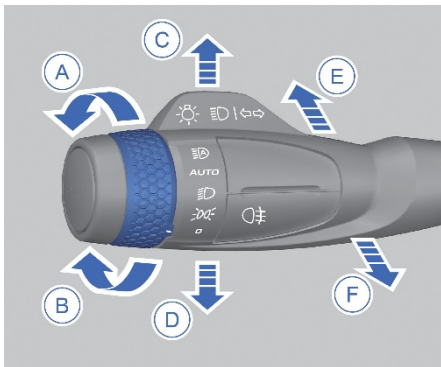

### Габаритные огни

Если переключатель освещения повернуть в направлении А до момента, когда отметка на переключателе освещения 1 достигнет положения , габаритные огни, лампы подсветки номера, лампы атмосферной подсветки салона\* и лампы общей подсветки салона загорятся. Если переключатель освещения 1 поворачивать в направлении В, пока отметка на переключателе освещения 1 не достигнет положения 0, габаритные огни, лампы подсветки номерного знака, лампы атмосферной подсветки салона\* и лампы общей подсветки салона погаснут.

### Ближний свет

Если переключатель освещения 1 поворачивать в направлении А, пока отметка не достигнет положения , фары ближнего света загорятся.

### Переключение ближнего/дальнего света

Если фары ближнего света горят, нажмите рычаг 3 до фиксированного положения в направлении Е, чтобы включить фары дальнего света, потяните рычаг 3 назад в направлении F (к рулевому колесу), чтобы включить снова ближний свет.

### Сигнализация дальним светом фар

Потяните рычаг переключателя световых приборов в направлении F до упора - включится дальний свет фар. Отпустите рычаг переключателя световых приборов и дальний свет фар автоматически выключится. Повторите эту операцию для сигнализации дальним светом фар.

### Автоматическое управление освещением

Если переключатель освещения 1 повернуть в направлении А до момента, когда метка достигнет положения AUTO, функция автоматического включения фар активируется, интеллектуальная система освещения включит или выключит фары в зависимости от яркости наружного освещения. Система управления освещением способна самостоятельно распознавать изменение дорожных условий (например, пасмурную погоду или освещение в туннеле) и автоматически включать и выключать габаритные огни и ближний свет фар. Габаритные огни и ближний свет фар автоматически

включаются после въезда автомобиля в туннель и автоматически выключаются после выезда из туннеля. Система также включает габаритные огни и ближний свет фар в пасмурную погоду или при наступлении сумерек.



### Индикатор указателя поворота

Если рычаг 3 переместить до фиксированного положения в направлении C/D, будет мигать индикатор правого/левого указателя поворота. После поворота рулевого колеса на необходимый угол и возврата его в положение для движения по прямой, рычаг автоматически вернется в исходное положение и указатель правого/левого поворота будет выключен.

### Функция сигнализации при перестроении

Кратковременно переведите рычаг переключателя световых приборов в направлении C или D, в промежуточное положение. Отпустите рычаг, и он вернется в исходное положение автоматически, а указатели правого/левого поворота будут мигать несколько раз.

### Противотуманный фонарь

При включенном ближнем свете фар нажмите выключатель противотуманного фонаря , чтобы включить противотуманный фонарь. Чтобы выключить противотуманный фонарь, нажмите выключатель противотуманного фонаря  еще раз.

### Регулировка света фар по высоте

Поверните регулятор света фар, чтобы изменить угол наклона светового пучка фар в зависимости от количества



пассажиров и загрузки автомобиля. Отрегулируйте направление света фар так, чтобы не допустить ослепления водителей встречных транспортных средств.

### Дневные ходовые огни

#### Включение дневных ходовых огней

После запуска двигателя, когда ближний свет выключен, включатся дневные ходовые огни.

#### Выключение дневных ходовых огней

Дневные ходовые огни выключены, если:

- Двигатель не работает;
- Ближний свет включен.

## Функция задержки отключения света фар

### Включение функции

В течение 10 минут после переведения замка зажигания из состояния ON/ACC в OFF, переведите рычаг выключателя света полностью в крайнее положение в направлении буквы F; отпустите рычаг, чтобы активировать функцию светового сопровождения.

### Отключение функции

При включенной функции светового сопровождения, повторно повторите действия по активации функции для ее отключения.

### Задержка отключения функции светового сопровождения

#### Тип 1

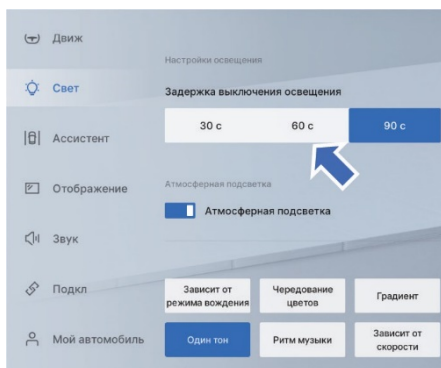

На экране дисплея мультимедийной системы последовательно выберите: «Настройки» → «Свет», чтобы выбрать предпочтительное время.

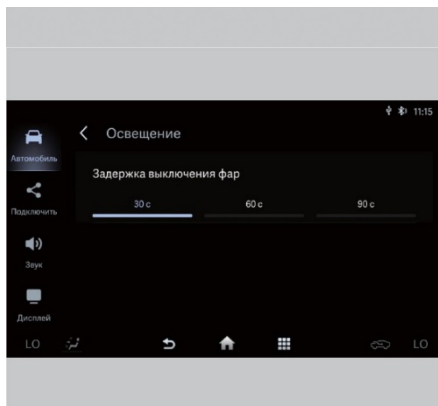

#### Тип 2

На экране дисплея мультимедийной системы последовательно выберите: «Настройки» → «Автомобиль» → «Освещение», чтобы выбрать предпочтительное время.

### Освещение салона Передний плафон освещения

#### Тип 1

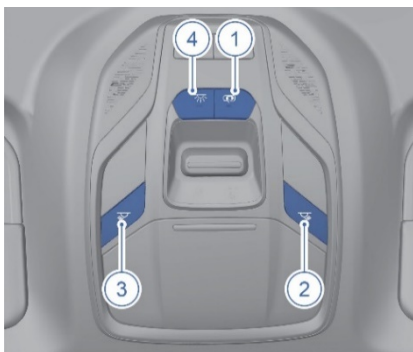

Тип 2

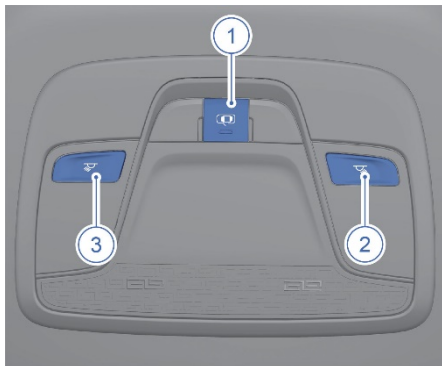

1. Выключатель плафонов освещения салона при открытии двери
2. Выключатель правого переднего плафона освещения салона
3. Выключатель левого переднего плафона освещения салона
4. Главный выключатель плафонов освещения салона\*

### Задние плафоны освещения салона

Тип 1



Тип 2



Нажмите выключатель, чтобы включить или выключить задний плафон освещения.

**i** Если выключатель заднего плафона находится в положении «ON» / «ВКЛ», выключите его перед выходом из автомобиля, чтобы избежать разрядки низковольтной аккумуляторной батареи. ◀

### Включение и выключение освещения салона при открывании и закрывании дверей

Если функция активна, плафоны освещения салона будут автоматически включаться или выключаться в зависимости от положения двери.

### Атмосферная подсветка салона\*

Лампы атмосферной подсветки салона установлены на облицовках дверей водителя и переднего пассажира.

### Настройки атмосферной подсветки салона

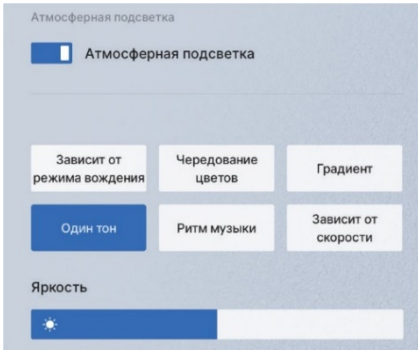

На экране дисплея мультимедийной системы последовательно выберите: «Настройки» → «Свет» → «Атмосферная подсветка» и настройте фоновую подсветку на свой вкус.

## Стеклоочиститель и стеклоомыватель Комбинированный переключатель

Тип 1

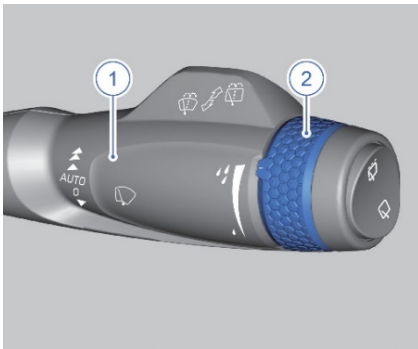

Тип 2

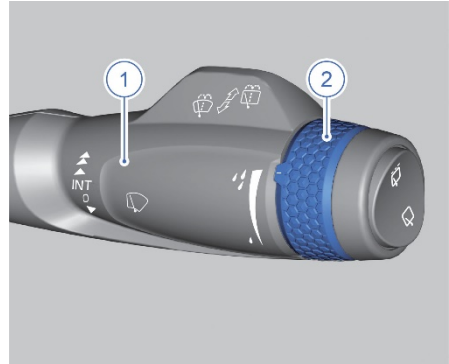

1. Рычаг управления стеклоочистителем
2. Ручка регулировки прерывистого режима



Не допускается включать стеклоочиститель, если на лобовом стекле есть сухая пыль или песок, значительное количество снега или льда, пока они не будут удалены. В противном случае лобовое стекло и/или механизм стеклоочистителя могут получить повреждения, а срок службы щетки стеклоочистителя значительно снизиться.

## Управление комбинированным переключателем

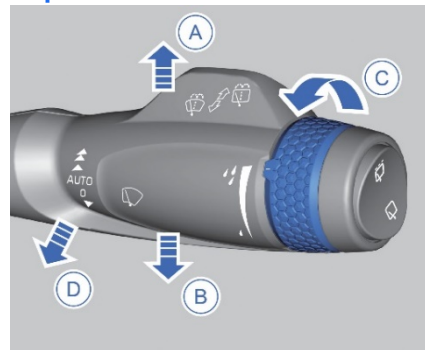

### Однократное включение переднего стеклоочистителя

Переместите рычаг 1 в направлении В и отпустите его. Рычаг вернется в положение 0 автоматически, а передний стеклоочиститель выполнит однократную очистку ветрового стекла.

### Выключение переднего стеклоочистителя

Передний стеклоочиститель выключен, если рычаг 1 находится в положении О.

### Прерывистый режим работы переднего стеклоочистителя

Когда рычаг 1 будет перемещен в направлении А в положение INT, передний стеклоочиститель будет работать в прерывистом режиме. Скорость работы стеклоочистителя можно отрегулировать, перемещая ручку регулировки прерывистого режима 2 в направлении С и обратно.

### Работа стеклоочистителя на низкой скорости

Переместите рычаг в направлении А на два положения: передний стеклоочиститель будет работать с низкой скоростью.

### Работа стеклоочистителя на высокой скорости

Переместите рычаг в направлении А на три положения: передний стеклоочиститель будет работать с высокой скоростью.

### Подогрев форсунки стеклоомывателя\*

Если температура окружающей среды низкая, а двигатель работает, функция подогрева форсунки стеклоомывателя может быть активирована посредством



включения обогрева лобового стекла, на многофункциональном дисплее, а выключена автоматически по истечении заданного периода времени. Если температура окружающей среды превысит значение примерно 12 °С, во время нагрева, функция нагрева будет деактивирована автоматически.

### Омыватель ветрового стекла

Потяните рычаг 1 в направлении D для подачи воды на ветровое стекло и одновременного включения стеклоочистителя. После отпущения рычага 1 стеклоомыватель выключится, а стеклоочиститель вернется в исходное положение после выполнения нескольких рабочих циклов.

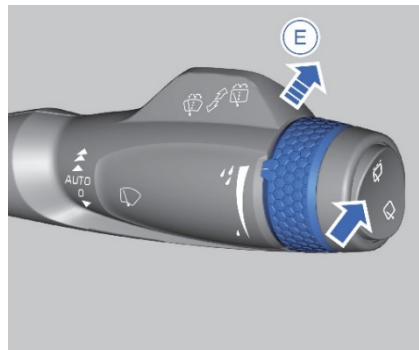
### Включение заднего Стеклоочистителя/Стеклоомывателя



При нажатии на кнопку  задний стеклоочиститель будет работать в прерывистом режиме. При нажатии на кнопку  задний стеклоочиститель будет работать непрерывно. Стеклоочиститель выключается если кнопка находится в среднем положении. Активируйте автоматическую функцию заднего

стеклоочистителя при движении задним ходом в настройках мультимедиа.

Толкните рычаг в направлении E для подачи воды на заднее стекло и одновременного включения стеклоочистителя. После отпускания рычага стеклоомыватель выключится, а стеклоочиститель вернется в исходное положение после выполнения нескольких рабочих циклов.

 Жидкость для стеклоомывателя должна иметь температуру замерзания на 10 градусов ниже, чем температура окружающего воздуха. Замерзание жидкости для стеклоомывателя может привести к повреждению деталей автомобиля.

## Включение заднего Стеклоочистителя при движении задним ходом

### Тип 1

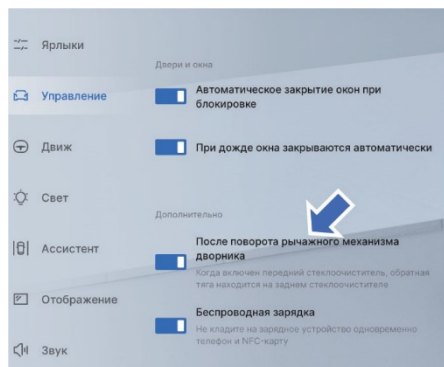

На экране дисплея мультимедийной системы последовательно выберите: «Настройки автомобиля» →

«Управление» → «Дополнительно», а затем включите или выключите функцию управления задним стеклоочистителем при включении задней передачи в этом интерфейсе. После включения функции, когда передний стеклоочиститель работает (на низкой скорости, высокой скорости или в прерывистом режиме), задний стеклоочиститель автоматически переключается в прерывистый режим при включении задней передачи.

### Тип 2

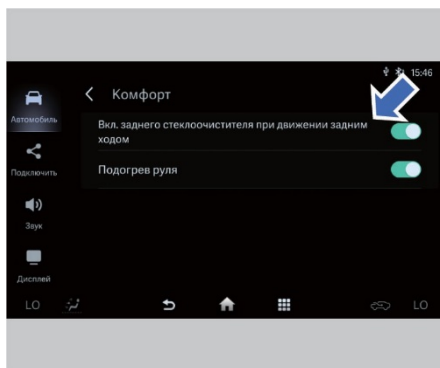

На экране дисплея мультимедийной системы последовательно выберите: «Настройки автомобиля» → «Автомобиль» → «Комфорт», а затем включите или выключите функцию управления задним стеклоочистителем при включении задней передачи в этом интерфейсе. После включения функции, когда передний стеклоочиститель работает (на низкой скорости, высокой скорости или в прерывистом режиме), задний стеклоочиститель автоматически переключается в прерывистый режим при включении задней передачи.

## Рулевое колесо Звуковой сигнал

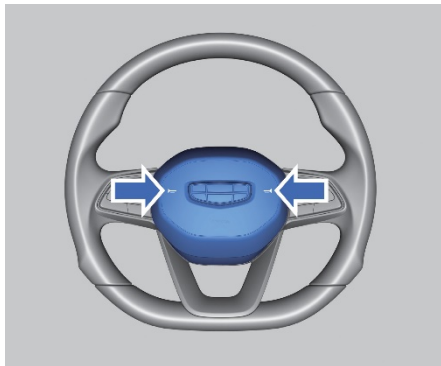

Нажмите на рулевое колесо в области кнопки звукового сигнала (показана стрелкой на рисунке), чтобы включить звуковой сигнал.



Кнопка звукового сигнала также служит кожухом для подушки безопасности водителя. В связи со спецификой функционирования подушки безопасности водителя не нажимайте с силой на кожух подушки безопасности водителя и не ударяйте по нему для подачи звукового сигнала во избежание раскрытия подушки безопасности водителя и получения травмы.

## Регулировка рулевого колеса



Не пытайтесь отрегулировать положение рулевого колеса во время движения. В противном случае может произойти авария, в которой можно получить серьезные травмы.



После регулировки положения рулевого колеса убедитесь, что

рулевое колесо заблокировано. В противном случае может произойти авария, в которой можно получить серьезные травмы.

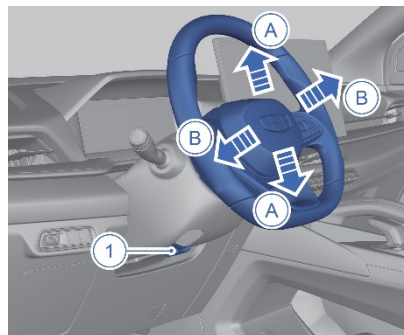

1. Рычаг блокировки рулевого колеса

Отрегулируйте положение рулевого колеса, выполнив следующие шаги:

1. Отрегулируйте положение водительского сиденья.
2. Установите рулевое колесо в положение прямолинейного движения.
3. Полностью опустите рычаг блокировки рулевого колеса.
4. Надежно удерживая рулевое колесо обеими руками, переместите его вперед или назад (в направлении В) и вверх или вниз (в направлении А) в желаемое положение.
5. После регулировки положения рулевого колеса потяните рычаг блокировки вверх до упора, чтобы зафиксировать рулевое колесо в новом положении.

## Регулировка усилия на рулевом колесе\*



Водитель должен выбирать подходящий режим усилителя рулевого управления, основываясь на

собственном опыте и с учетом условий движения.

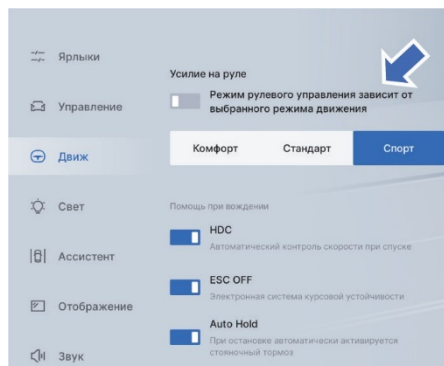

На экране дисплея мультимедийной системы последовательно выберите: «Настройки автомобиля» → «Вождение» → «Усилие на руле», а затем в этом интерфейсе можно выбрать один из трёх режимов работы усилителя или включить или выключить функцию изменения усиления рулевого управления в зависимости от режимов движения. После включения функции усилие на рулевом колесе будет соответствовать выбранному режиму движения.

## Кнопки на рулевом колесе

### Тип 1

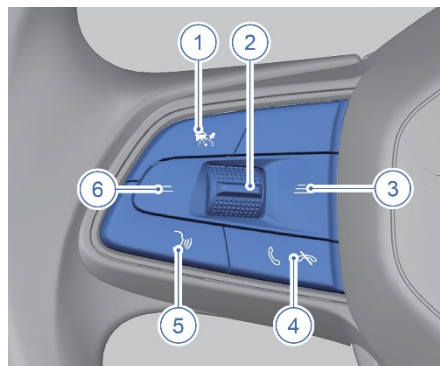

1. Кнопка интеллектуального круиз-контроля/адаптивного круиз-контроля  
Короткое нажатие включает или выключает интеллектуальную систему круиз-контроля/адаптивный круиз-контроль.
2. Кнопка регулировки и настройки скорости  
Она используется для регулировки заданной скорости движения, в режиме круиз-контроля/адаптивный круиз-контроль или для регулировки ограничения скорости в режиме ограничителя скорости.
  - Нажмите кнопку «Вверх», чтобы восстановить ранее установленную скорость или увеличить ее.
  - Нажмите вниз, чтобы установить текущую скорость или уменьшить ранее заданную.
3. Кнопка увеличения дистанции до идущего впереди автомобиля  
короткое нажатие — увеличение дистанции (доступно только для адаптивного круиз-контроля (ACC)).
4. Кнопка вызова



## Обогрев рулевого колеса\*

### Тип I

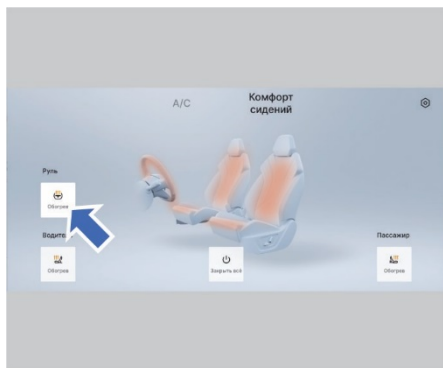

Функцию обогрева рулевого колеса можно включить и выключить с помощью кнопки обогрева рулевого колеса в интерфейсе регулировки сидений.



Индикатор подогрева рулевого колеса показывает, включен ли подогрев рулевого колеса. Когда горит 1 индикатор,

это означает низкий уровень нагрева; если горят 2 индикатора, это означает средний уровень нагрева; если горят 3 индикатора, это означает высокий уровень нагрева; если горит индикатор «Авто», это означает автоматический режим; если ни один из индикаторов не горит, обогрев рулевого колеса выключен.

### Тип II

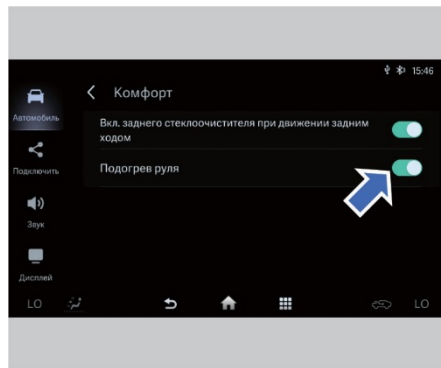

На мультимедийном экране последовательно нажмите следующие пункты: Настройки → Автомобиль → Комфорт а затем в этом интерфейсе включите или выключите функцию обогрева рулевого колеса.

## Зеркала заднего вида

### Наружные зеркала заднего вида



Ни в коем случае не регулируйте наружные зеркала заднего вида во время движения автомобиля: это может привести к дорожно-транспортному происшествию и травмам.

Перед началом движения обязательно разложите наружные зеркала заднего вида и правильно отрегулируйте их. ◀



Если наружное зеркало заднего вида покрыто льдом, перед его регулировкой удалите лед с поверхности зеркала с помощью спрея или антиобледенителя.

Чтобы не получить травму, не прикасайтесь к наружному зеркалу заднего вида во время его регулировки. ◀

### Регулировка наружных зеркал заднего вида

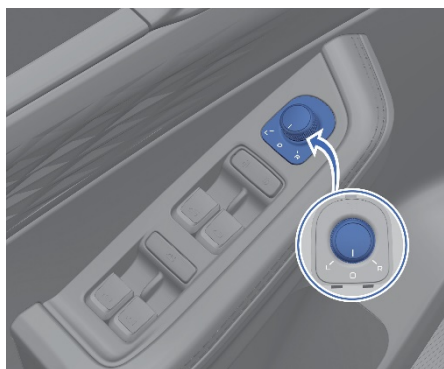

Переключатель регулировки наружных зеркал заднего вида расположен на внутренней обшивке водительской двери.

1. При нахождении пускового переключателя в режим ACC или ON или при запущенном двигателе поверните переключатель регулировки наружных зеркал так, чтобы совместить отметку «-» с буквой L («левое зеркало») или буквой R («правое зеркало») для выбора зеркала на водительской или пассажирской двери соответственно.
2. Перемещая переключатель регулировки наружных зеркал заднего вида в лево, в право вверх или вниз, отрегулируйте угол наклона зеркала.
3. После завершения регулировки верните переключатель регулировки наружных зеркал заднего вида в исходное положение (0).

### Складывание наружных зеркал заднего вида

Складывание наружных зеркал заднего вида вручную

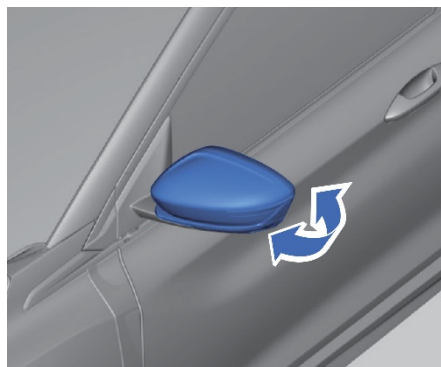



Сместите наружное зеркало внутрь, чтобы сложить его вручную.

Сместите наружное зеркало наружу, чтобы разложить его вручную. Не прикладывайте чрезмерное усилие при смещении зеркала, чтобы не повредить его.

## Складывание наружных зеркал заднего вида с помощью электропривода\*



При нахождении пускового переключателя в режиме ON можно одновременно сложить левое и правое зеркала заднего вида, для чего необходимо повернуть ручку переключения регулировки наружных зеркал заднего вида в положение . Для раскладывания зеркал заднего вида поверните ручку переключателя в другое положение.

 Частое складывание и раскладывание наружных зеркал заднего вида может привести к временному отказу электропривода складывания. ◀

## Складывание зеркал при блокировке автомобиля \*

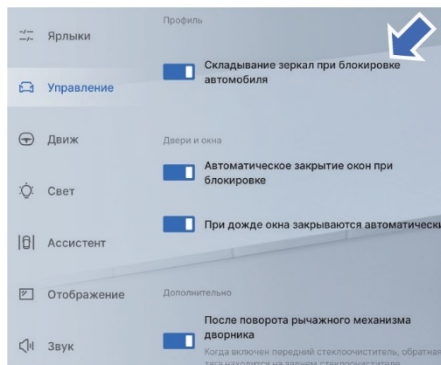

На мультимедийном экране последовательно нажмите следующие пункты: Настройки автомобиля → Управление автомобилем → Настройки автомобиля, а затем включите или выключите функцию «Складывание зеркал при блокировке автомобиля».

При активации этой функции переключатель складывания наружных зеркал заднего вида должен находиться в положении «L», «R» или «O». Наружные зеркала заднего вида автоматически складываются при блокировке автомобиля и автоматически раскладываются при разблокировке автомобиля.

## Обогрев наружных зеркал заднего вида\*

### Тип I



### Тип II



Нажмите кнопку режима обогрева заднего стекла, загорится индикатор кнопки, обогреватели заднего стекла и наружных зеркал заднего вида будут включены одновременно. Они отключатся автоматически через определенное время. Время зависит от наружной температуры. Чем ниже наружная температура, тем больше время нагрева.

## Внутреннее зеркало заднего вида

### Регулировка положения внутреннего зеркала заднего вида

Внутреннее зеркало заднего вида закреплено на ветровом стекле. Его положение можно регулировать для обеспечения необходимого обзора позади автомобиля.



Ни в коем случае не регулируйте

внутреннее зеркало заднего вида во время

движения автомобиля: это может привести к дорожно-транспортному происшествию и травмам. ◀

### Внутреннее зеркало заднего вида с механической антибликовой функцией.

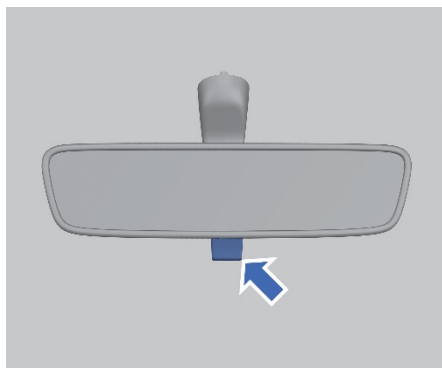

Нажмите ручку под внутренним зеркалом заднего вида, чтобы изменить положение зеркал и выполнить антибликовую функцию. Оттяните ручку назад, чтобы вернуть зеркало в нормальное положение.

## Окна

### Электрические стеклоподъемники



- Ни в коем случае не оставляйте детей, людей с ограниченными возможностями или животных без присмотра в заблокированном автомобиле с закрытыми окнами. Повышенная температура в салоне автомобиля с закрытыми дверями и окнами может привести к травме или гибели.
- Не пытайтесь проверить функцию защиты от защемления на собственном теле, иначе это может привести к травме или смерти.
- Функция предотвращения защемления может не сработать, если посторонний предмет зажат стеклом непосредственно перед полным закрыванием окна (расстояние между верхней кромкой стекла и оконной рамой составляет менее 4мм). ◀

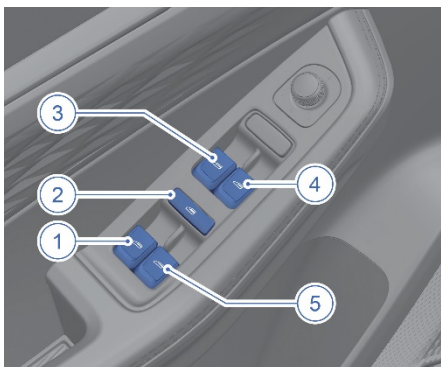

1. Переключатель левого заднего стеклоподъемника
2. Выключатель блокировки стеклоподъемника
3. Переключатель левого переднего стеклоподъемника
4. Переключатель правого переднего стеклоподъемника
5. Переключатель правого заднего стеклоподъемника

#### Работа в ручном режиме

Открывание: Нажмите и удерживайте кнопку переключателя стеклоподъемника, чтобы опустить стекло.

Закрывание: потяните вверх и удерживайте переключатель стеклоподъемника, чтобы поднять стекло.

#### Работа в автоматическом режиме

Потяните переключатель стеклоподъемника вверх или вниз, для автоматического подъема или опускания, затем отпустите переключатель, окно закроется или откроется автоматически. Если во время автоматического подъема или опускания еще раз нажать или оттянуть переключатель, то подъем или опускание прекратится.

#### Дистанционное открывание/закрывание стекол\*

В автомобиле предусмотрена функция открывания/закрывания окон с помощью смарт-ключа: если пусковой переключатель находится в режиме OFF, а окна закрыты/открыты, нажмите и удерживайте кнопку разблокирования/блокирования на смарт-ключе, чтобы одновременно опустить/поднять все четыре стекла.

#### Выключатель блокировки стеклоподъемников

Выключатель блокировки стеклоподъемников расположен в середине блока переключателей стеклоподъемников на водительской двери.

Если нажать эту кнопку, то управление задними стеклоподъемниками и стеклоподъемником переднего пассажира будет заблокировано. При активной блокировочной функции загорается индикатор на выключателе блокировки. Однако

опускать и поднимать стекла передней пассажирской двери и задние стекла можно с помощью переключателей стеклоподъемников на водительской двери.

Чтобы возобновить возможность управления стеклоподъемниками передней пассажирской двери и задних дверей, следует нажать эту кнопку еще раз. При этом индикатор выключателя блокировки стеклоподъемников погаснет, и функция блокировки отключится.

## Автоматическое закрытие окон при блокировке\*

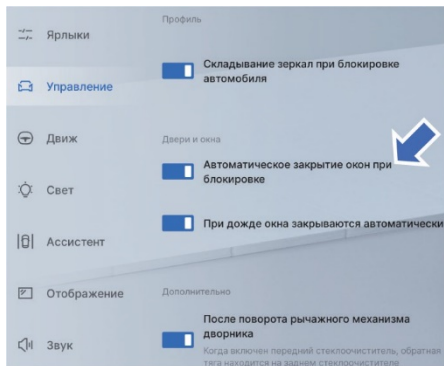

На мультимедийном экране последовательно нажмите следующие пункты: Настройки автомобиля → Управление автомобилем → Двери и окна, а затем включите или отключите функцию автоматического закрытия окон при блокировке автомобиля в этом интерфейсе. После активации все окна будут автоматически закрываться при блокировке автомобиля.

### Защита стеклоподъемников от перегрева

При многократном использовании стеклоподъемника в течении короткого промежутка времени возможно прекращение работы переключателя стеклоподъемника для предотвращения повреждения электродвигателя. В этом случае следует подождать некоторое время, пока работа стеклоподъемника будет возобновлена. ◀

### Функция предотвращения защемления\*

Если во время закрывания окна в автоматическом режиме какой-либо предмет оказывается зажатым между стеклом и оконной рамой, стекло автоматически останавливается и возвращается в исходное положение. Эта функция может сработать даже при отсутствии препятствия, если к стеклу приложено значительное усилие. Если функция предотвращения защемления не работает надлежащим образом, необходимо выполнить инициализацию стеклоподъемника.

### Программирование стеклоподъемника с функцией предотвращения защемления\*

Если аккумуляторная батарея автомобиля повторно подключена после отключения или стеклоподъемники не работают должным образом после сбоя питания, необходимо провести калибровку стеклоподъемников с функцией защиты от защемления.



Перед программированием необходимо заменить или зарядить аккумуляторную батарею автомобиля. ◀

Порядок программирования приведен ниже:

1. Нажмите переключатель стеклоподъемника вверх, в положение ручного подъема, до подъема оконного стекла в крайнее верхнее положение. Затем снова нажмите переключатель вверх и удерживайте его дольше 2 секунд, прежде чем отпустить;
2. Нажмите переключатель стеклоподъемника и удерживайте его до тех пор, пока оконное стекло не опустится в крайнее нижнее положение.
3. Нажмите переключатель стеклоподъемника вверх, в положение ручного подъема, чтобы поднять оконное стекло в крайнее верхнее положение. Затем снова нажмите переключатель вверх и удерживайте его дольше 2 секунд, прежде чем отпустить. На этом программирование стеклоподъемника завершено.
4. Чтобы выполнить программирование остальных стеклоподъемников, выполните такую же процедуру на остальных стеклоподъемниках.

5. Если после выполнения вышеуказанных действий стеклоподъемники не работают должным образом, как можно скорее обратитесь в официальный сервисный центр для устранения неисправности.

#### Автоматическое закрытие окон во время дождя\*

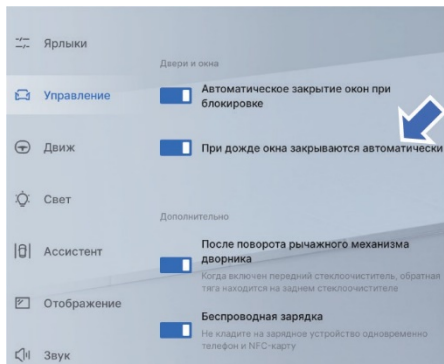

В интерфейсе настройки автомобиля с помощью мультимедийной системы включите функцию автоматического подъема стекол во время дождя. После блокирования автомобиля окна автомобиля автоматически закроются если будет распознано достаточное количество влаги на лобовом стекле автомобиля.

#### Верхний люк

#### Панорамный верхний люк\*

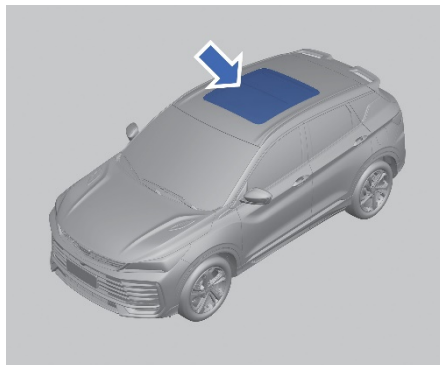

Переключатель верхнего люка находится на переднем плафоне освещения.



Во избежание тяжелой травмы необходимо соблюдать следующие меры предосторожности:

- Во время движения автомобиля следите за тем, чтобы пассажиры не располагали какие-либо части тела (голову, руки) вблизи открытого люка. Это может привести к травмированию в случае резкого торможения или дорожно-транспортного происшествия.
- Не разрешайте пассажирам выставлять из открытого люка какие-либо части тела во время перемещения панели люка.

- При выходе из автомобиля убедитесь в том, что смарт-ключ не остался внутри.
- Не оставляйте ребенка без присмотра в салоне автомобиля и не разрешайте ему играть с переключателем люка во избежание несчастных случаев.
- Во время закрывания люка проследите за тем, чтобы пассажиры не выставляли в его проем голову, руки или другие части тела.
- Не садитесь на край проема люка или рядом с ним.



Помните, что в случае травмирования ребенка люком ответственность за это происшествие полностью возлагается на взрослых. ◀



При наличии льда/снега на люке запрещается открывать его, так как чрезмерная нагрузка может вызвать повреждение компонентов люка. ◀

### Открытие и закрывание верхнего люка

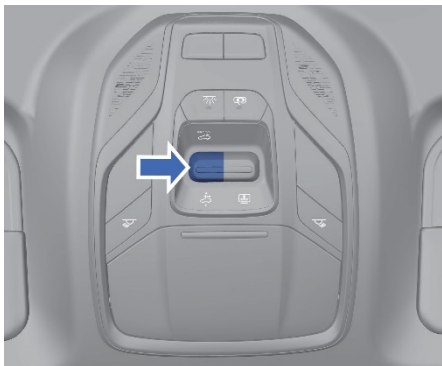

Переведите пусковой переключатель в режим ON, затем кратковременно нажмите переключатель верхнего люка назад. Стекло люка будет автоматически открываться до тех пор, пока не откроется полностью. Нажмите переключатель верхнего люка назад и удерживайте его в этом положении. Стекло люка начнет сдвигаться, а после отпущения переключателя сдвиг прекратиться.

Переведите пусковой переключатель в режим ON, затем кратковременно нажмите переключатель верхнего люка вперед. Стекло люка будет автоматически закрываться до тех пор, пока не закроется полностью. Нажмите

переключатель верхнего люка вперед и удерживайте его в этом положении.

Стекло люка начнет сдвигаться, а после отпущения переключателя сдвиг прекратиться.

### Открытие верхнего люка наклоном



Кратковременно нажмите переключатель верхнего люка вверх- стекло люка автоматически поднимется полностью. Нажмите переключатель верхнего люка вверх и удерживайте-стекло люка будет подниматься до тех пор, пока переключатель не будет отпущен.

### Закрывание люка в крыше с помощью смарт-ключа

Нажмите и удерживайте кнопку блокировки на смарт-ключе, чтобы одновременно закрыть люк и электростеклоподъемники. Во время автоматического закрытия нажмите кнопку блокировки еще раз, чтобы остановить дальнейшее закрытие люка и электростеклоподъемников.

На мультимедийном экране последовательно нажмите следующие пункты: Настройки автомобиля → Управление автомобилем → Двери и окна, и включите или выключите автоматическое закрытие окон после блокировки в этом интерфейсе. После включения функции при коротком нажатии кнопки блокировки на смарт-ключе одновременно закроются люк и электростеклоподъемники.

## Автоматическое закрытие окон во время дождя\*

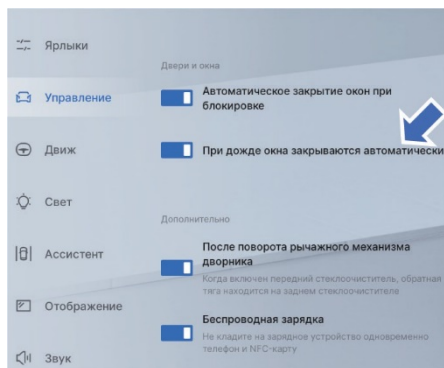

На мультимедийном экране последовательно нажмите следующие пункты: Настройки автомобиля → Управление автомобилем → Двери и окна, а затем включите или отключите функцию автоматического закрытия окон при дожде в этом интерфейсе.

Если питание автомобиля выключено и автомобиль заблокирован, и при открытых люке и электростеклоподъемниках внезапно пойдет дождь, люк и электростеклоподъемники могут автоматически закрыться.

 Если для окна/люка не выполнена функция программирования, то окно/люк не будут закрываться автоматически. ◀

### Защита от заземления

В процессе закрытия люка или солнцезащитной шторки, при обнаружении препятствия, люк или шторка вернутся в исходное положение. После нескольких последовательных срабатываний системы защиты от заземления, если функция защиты от заземления люка или солнцезащитной шторки перестанет работать должным образом, необходимо выполнить процедуру программирования.

## Программирование люка

1. Доведите люк и солнцезащитную шторку до полного закрытия, затем нажмите и удерживайте переключатель люка в положение закрытия. Через 6 секунд люк и солнцезащитная шторка начнут вибрировать.
2. Отпустите переключатель люка.
3. В течение 6 секунд снова нажмите и удерживайте переключатель люка в положение закрытия. Через 4 секунды люк и солнцезащитная шторка автоматически откроются, а затем полностью закроются.



На протяжении всего этого движения продолжайте удерживать кнопку закрытия люка. ◀

4. Отпустите переключатель люка, чтобы завершить процесс программирования.

### Солнцезащитная шторка верхнего люка



#### Открытие солнцезащитной шторки верхнего люка.

Кратковременно нажмите переключатель солнцезащитной шторки назад - солнцезащитная шторка автоматически откроется полностью. Нажмите переключатель солнцезащитной шторки назад и удерживайте - солнцезащитная шторка сдвинется в направлении открывания и остановится при отпускании переключателя.

## Закрытие солнцезащитной шторки верхнего люка.

Кратковременно нажмите переключатель солнцезащитной шторки вперед - солнцезащитная шторка автоматически закроется полностью. Нажмите переключатель солнцезащитной шторки вперед и удерживайте её - солнцезащитная шторка начнёт перемещаться в направлении закрывания и остановится при отпуске переключателя.

Если стекло люка закрыто не полностью, сработает функция синхронизации, закрывающаяся солнцезащитная шторка остановится в положении синхронизации со стеклом люка. Солнцезащитная шторка может быть полностью закрыта только после того, как стекло люка переместится в полностью закрытое положение.

Во время автоматического открывания или закрывания (после задействования переключателя) солнцезащитной шторки снова переведите переключатель солнцезащитной шторки назад/вперед, после чего сдвиг солнцезащитной шторки прекратится.

Во избежание повреждения солнцезащитной шторки, не прикладывайте усилий к солнцезащитной шторке.

- Полное открывание верхнего люка во время движения может привести к сильному аэродинамическому шуму.
- Рекомендуется закрывать солнцезащитную шторку перед длительной стоянкой автомобиля. Лучше всего оставлять автомобиль в гараже или под навесом, чтобы предотвратить повреждение внутренней отделки в результате длительного воздействия солнечного излучения. ◀

## Солнцезащитный козырек

### Солнцезащитные козырьки и косметическое зеркало

#### Тип I

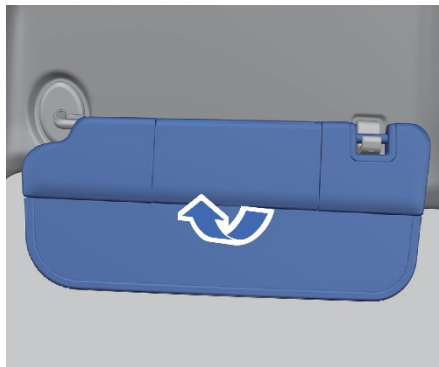

#### Тип II

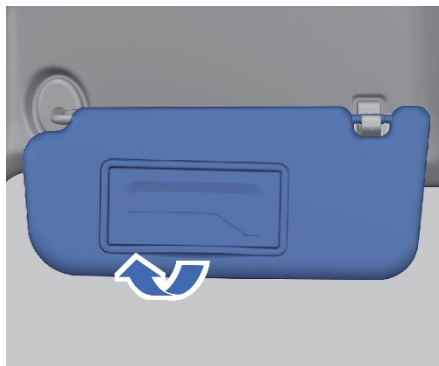

Солнцезащитные козырьки расположены со стороны водителя и со стороны переднего пассажира. Опустите солнцезащитный козырек или извлеките его из крепления и поверните в сторону двери, чтобы предотвратить ослепление солнечным светом.

## Оборудование салона

### Переднее отделение для хранения вещей

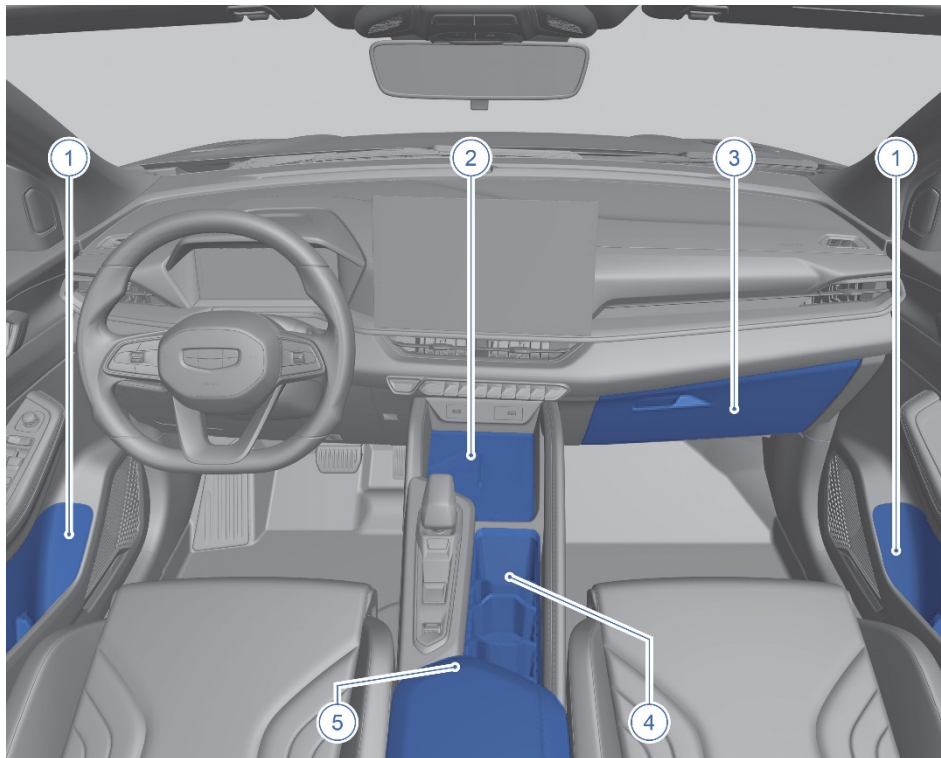

1. Вещевое отделение в двери

2. Вещевое отделение в верхней части центральной консоли

3. Перчаточный ящик

4. Передние подстаканники

5. Центральный подлокотник

## Открытие/закрытие подлокотника

## центрального



Под центральным подлокотником переднего ряда сидений предусмотрено вещевое отделение. Чтобы получить к нему доступ, поднимите крышку подлокотника.

Поднятый центральный подлокотник может помешать водителю в управлении автомобилем и стать причиной дорожно-транспортного происшествия. Во время движения всегда держите вещевые отделения центральной консоли закрытыми. Не прикладывайте чрезмерного усилия на центральный подлокотник, не используйте его как опору для большого веса. ◀

## Открытие/закрытие перчаточного ящика

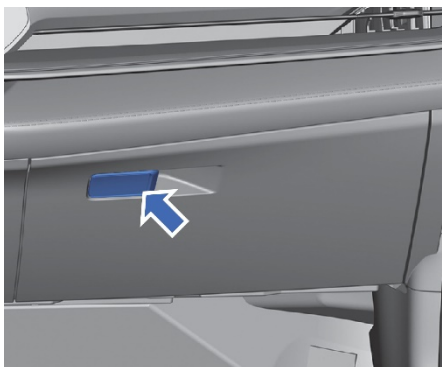

Чтобы открыть перчаточный ящик, потяните рычаг открывания перчаточного ящика. Для закрытия перчаточного ящика нажмите на его крышку. В некоторых комплектациях предусмотрена подсветка перчаточного ящика, включающаяся автоматически при его открытии.

## Отделение для очков\*



Отделение для очков встроено в корпус переднего светильника, в нем можно хранить обычные или солнцезащитные очки.

## Заднее отделение для хранения вещей

Тип I

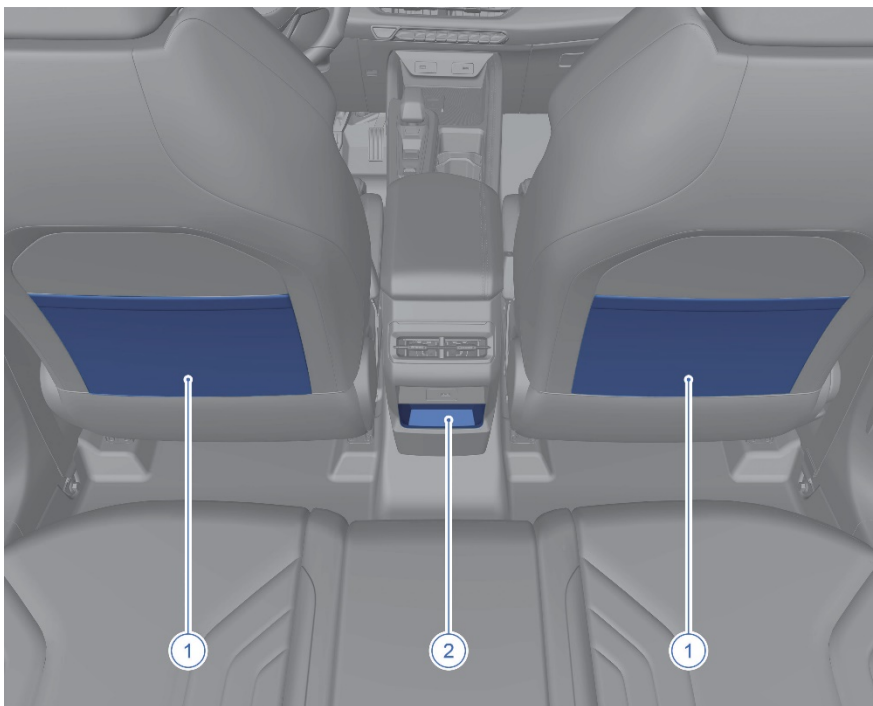

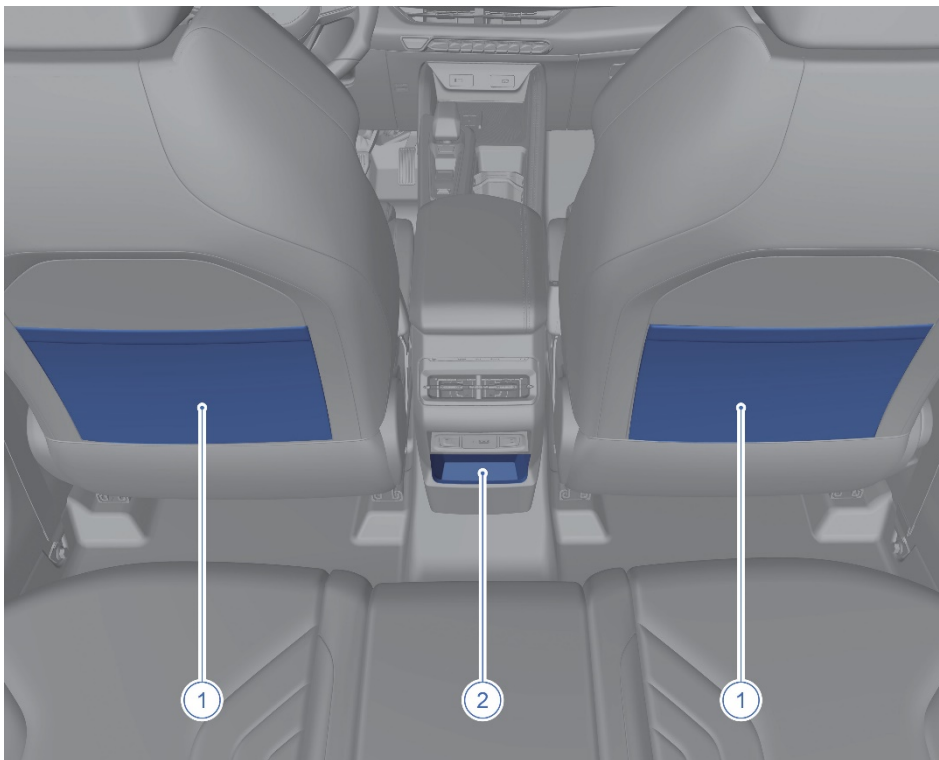

Карманы для журналов

Задний вещевой ящик центральной консоли

Карманы для журналов находятся на спинках передних сидений и служат для размещения небольших предметов, таких как газеты, карты и т.д.



В карманах для журналов следует хранить только легкие предметы. Нельзя размещать в карманах для журналов тяжелые или острые предметы. ◀

Багажное отделение используется для перевозки крупных или тяжелых предметов. Если сложить спинки задних сидений, можно увеличить объем багажного отделения.

- Не размещайте животных в багажном отделении. ◀

#### Задний центральный подлокотник\*

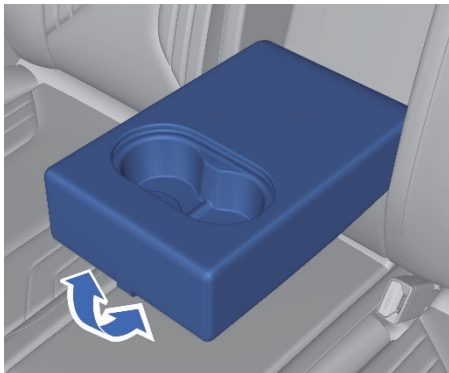

Для большего комфорта центральный подлокотник заднего ряда сидений может быть откинут. Не прикладывайте больших нагрузок на подлокотник, это приведёт к его повреждению.

#### Багажное отделение



## Интерфейс подключения к мультимедийной системе

### Передние USB-разъёмы.

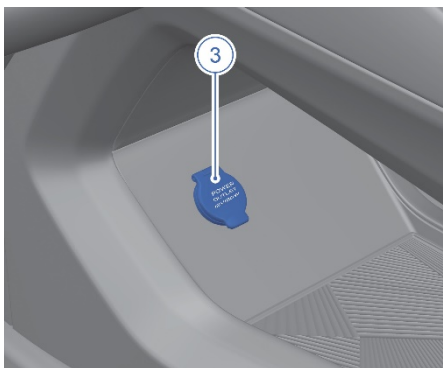
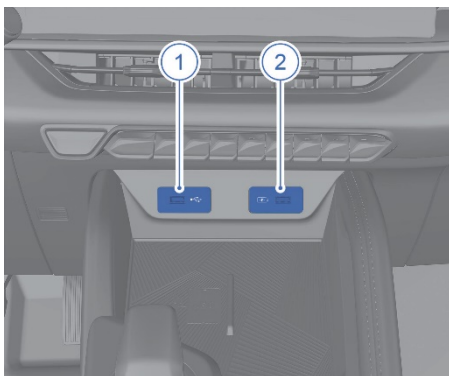

1. USB - мультимедийной системы
2. USB - разъём для зарядки устройств
3. Электрическая розетка на центральной консоли

В передней части центральной консоли расположен один USB-разъём мультимедийной системы и один разъём USB для зарядки устройств. Для USB-разъёма мультимедийной системы предусмотрена функция передачи данных, а для USB-разъёма зарядки – только функция зарядки.

Электрическая розетка может быть использована для подключения электроприборов с максимальной потребляемой мощностью не более 120 Вт.

## Задний USB-разъём для зарядки

### Тип I



### Тип II



Этот интерфейс используется для зарядки мобильных устройств.



- Запрещается подключать к зарядным разъёмам мощные электроприборы. В противном случае возможно перегорание предохранителя.
- Запрещается использовать разъём, предназначенный для зарядки устройств, в режиме параллельного или последовательного подключения с другими источниками питания.
- Запрещается модифицировать или ремонтировать систему электропитания автомобиля.

## Беспроводная зарядка мобильного телефона\*

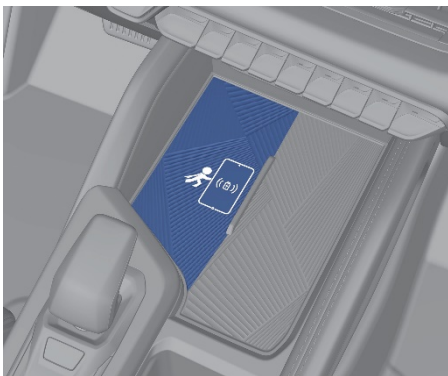

Устройство для беспроводной зарядки мобильных телефонов расположено на нижней части центральной консоли.

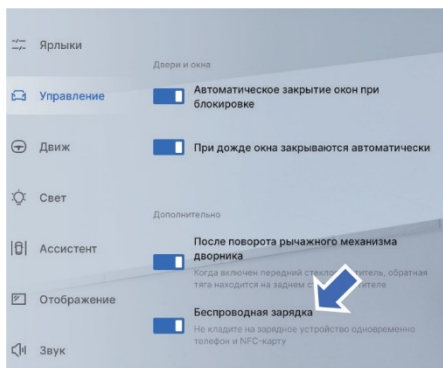

При использовании беспроводного зарядного устройства убедитесь, что катушка телефона совмещена с катушкой в центре зарядной панели. В связи с тем, что расположение катушки в каждом мобильном телефоне отличается, возможно потребуются найти правильное положение телефона на зарядной панели.

Необходимо отрегулировать положение мобильного телефона.



- Не все модели мобильных телефонов могут быть совместимы с беспроводным зарядным устройством.
- Не располагайте тяжелые предметы на панели беспроводного зарядного устройства, чтобы не допустить его повреждения.
- Не располагайте металлические предметы, такие как монеты, кольца или ключи, между мобильным телефоном и панелью беспроводной зарядки. В противном случае это повлияет на зарядку мобильного телефона и приведет к сильному нагреву металлических предметов.
- Не допускайте пролива жидкости на панель беспроводного зарядного устройства, это может вызвать сбой системы.
- Запрещается модифицировать беспроводное зарядное устройство, это может привести к повреждению автомобиля и стать причиной аварии.
- Не пытайтесь подключить к зарядному устройству телефон, не поддерживающий беспроводную зарядку с использованием внешних приспособлений, это может привести к повреждению зарядного устройства и телефона.
- При использовании зоны беспроводной зарядки только для хранения различных предметов, отключите функцию беспроводной зарядки в автомобиле.
- Покидая автомобиль не оставляйте телефон на беспроводном зарядном устройстве, чтобы избежать возможных рисков.

- Поддерживается беспроводная зарядка только мобильных устройств, сертифицированных по протоколу Qi.
  - Зарядка несертифицированных мобильных устройств может происходить со сбоями.
  - Одновременно может заряжаться только одно устройство.
  - Не располагайте смарт-ключ на панели беспроводного зарядного устройства, это может привести к нарушениям работы системы бесключевого запуска при зарядке мобильного устройства.
  - Чтобы избежать разряда аккумуляторной батареи автомобиля, используйте беспроводное зарядное устройство только при работающем двигателе.
  - В момент запуска двигателя процесс зарядки может ненадолго прерваться.
  - Чехол мобильного телефона может нарушать процесс зарядки.
  - При езде по ухабистой дороге процесс зарядки может прерываться.
- Если мобильное устройство не заряжается, убедитесь в правильном расположении мобильного устройства и в отсутствии посторонних предметов, мешающих зарядке.
  - При необходимости дождитесь, пока мобильное устройство и панель беспроводной зарядки остынут, после чего попробуйте возобновить зарядку.
  - У некоторых мобильных телефонов процесс зарядки может прерываться при переключении с быстрой на обычную зарядку.
  - Если функция беспроводной зарядки постоянно недоступна, обратитесь в официальный сервисный центр Belgee.



## Наружное оборудование кузова

### Рейлинги на крыше

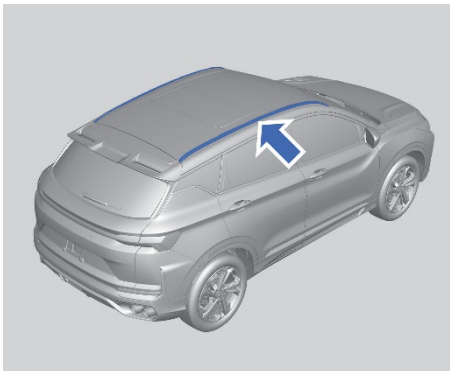

Рейлинги расположены по обеим сторонам крыши, с максимальной грузоподъемностью 50 кг.



- Любые грузы, перевозимые на крыше и закрепляемые на рейлингах, должны быть надежно зафиксированы, чтобы избежать несчастных случаев.
- Не перегружайте крышу и не превышайте допустимую полную массу транспортного средства.
- Перевозка грузов на крыше приведет к повышению центра тяжести автомобиля. Избегайте движения на высокой скорости, резкого ускорения, экстренного торможения и резких поворотов.
- При перевозке крупногабаритных предметов на крыше управляемость автомобиля и реакция рулевого управления изменяются, повышая риск дорожно-транспортных происшествий.

## Ремни безопасности.

### Общие сведения



Во время движения автомобиля водитель и все пассажиры должны быть пристегнуты ремнями безопасности. Правильно пристегнутый ремень безопасности снижает риск травмирования в случае резкого торможения или дорожно-транспортного происшествия.

Человек, не пристегнутый ремнем безопасности или пристегнутый неправильно, может получить тяжелую травму или погибнуть

Не допускается перевозка людей на местах, не оборудованных сиденьями и ремнями безопасности, а также на сиденьях с поврежденными ремнями безопасности.

Каждый пассажир должен быть пристегнут только одним ремнем безопасности. Ни в коем случае не пристегивайте двоих людей (включая детей) одним ремнем безопасности.

Не допускайте, чтобы плечевая часть ремня проходила рядом с шеей или под рукой.

Не снимайте, не разбирайте и не модифицируйте ремни безопасности.

Штатные ремни безопасности рассчитаны на взрослого человека, а перевозка детей должна осуществляться в соответствующих детских удерживающих устройствах.

Не используйте отбеливатели, красители или химические растворители для очистки ремней безопасности. ◀

### Правильное пользование ремнями безопасности



Во время движения не наклоняйте спинку сиденья слишком сильно, не высовывайте голову или руки из окна и не наклоняйтесь вперед слишком близко к подушке безопасности во избежание тяжелой травмы или смерти. ◀

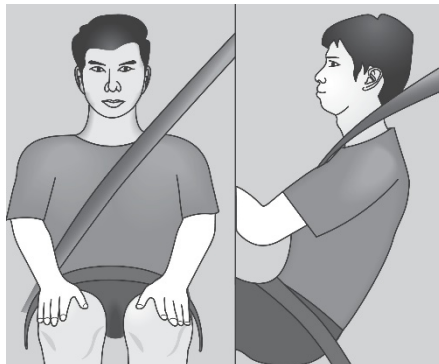

- Спинка сиденья должна находиться в вертикальном положении, и ваша спина должна быть полностью прижата к спинке сиденья.
- Ремень безопасности нельзя перекручивать.
- Плечевая часть ремня должна проходить поперек грудной клетки к плечу.
- Поясная часть ремня должна быть расположена как можно ниже на бедрах, касаясь таза.

### Использование ремней безопасности беременными женщинами

Перед тем как садиться за руль автомобиля, беременной женщине следует проконсультироваться у врача и уточнить, можно ли ей управлять автомобилем.

Способ пристегивания ремней безопасности беременными женщинами в основном аналогичен обычному использованию ремней безопасности, однако необходимо учитывать следующие моменты:

1. Поясная часть ремня должна быть расположена под животом как можно ниже на бедрах.
2. Плечевая часть ремня должна проходить поперек груди к плечу, но при этом не должна касаться живота.



Если беременная женщина не будет пристегнута ремнем безопасности правильно, то женщина и плод могут получить серьезные травмы или даже погибнуть в случае экстренного торможения или столкновения. ◀

### Трехточечный ремень безопасности

1. Возьмите пряжку ремня и протяните ремень безопасности поперек тела. Не допускайте перекручивание ремня. Если потянуть трехточечный ремень безопасности слишком быстро, он может заблокироваться. В этом случае слегка отпустите ремень безопасности, чтобы он втянулся натяжителем, а затем медленно протяните его поперек тела.

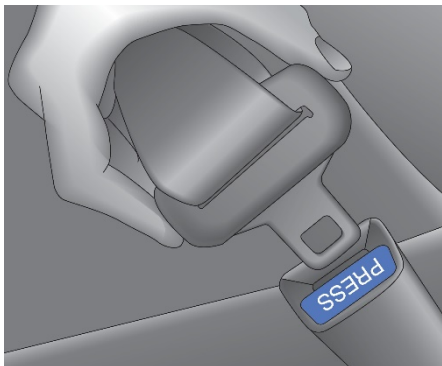

2. Вставьте пряжку в замок до характерного щелчка; Проверьте надежность фиксации пряжки в замке, потянув за нее. Кнопка на замке должна располагаться таким образом, чтобы можно было при необходимости быстро отстегнуть ремень безопасности. При наличии регулятора высоты крепления ремня безопасности установите его на необходимую высоту.
3. Чтобы устранить слабину поясной части ремня, потяните плечевую часть.

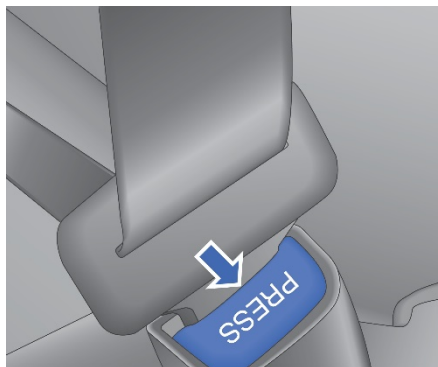

4. Чтобы отстегнуть ремень безопасности, нажмите красную кнопку на замке. Ремень безопасности будет втянут назад в исходное положение.



Соблюдайте осторожность и не допускайте попадания в замок ремня безопасности посторонних предметов, таких как остатки пищи, ореховая скорлупа, пуговицы, монеты, вязкая жидкость и т. д. Это может привести к неисправности функции блокировки и разблокировки фиксатора замка, а также отрицательно сказаться на работоспособности функции напоминания о необходимости пристегнуть ремень безопасности. ◀



Запрещается вставлять в замок ремня какие-либо предметы, кроме пряжки ремня безопасности, иначе это может привести к поломке. Это снизит защитную функцию ремня безопасности и может привести к серьезным последствиям. ◀



Чтобы предотвратить слишком быстрое втягивание ремня безопасности и нанесения повреждения окружающим объектам возвращайте ремень безопасности в его исходное положение после отстегивания, придерживая его рукой. ◀



Перед тем как закрыть дверь, убедитесь, что ремень безопасности не зацепился за неё. В противном случае ремни безопасности и двери будут повреждены. ◀

### Регулятор высоты крепления ремня безопасности

В салоне автомобиля для водителя и переднего пассажира предусмотрены регуляторы высоты крепления ремней безопасности.

Отрегулируйте высоту таким образом, чтобы плечевая часть ремня проходила по центру плеча. Ремень безопасности должен проходить по центру плеча, на некотором расстоянии от шеи, но не спадать с плеча. Неправильная регулировка высоты крепления ремня безопасности может снизить его эффективность в случае столкновения.

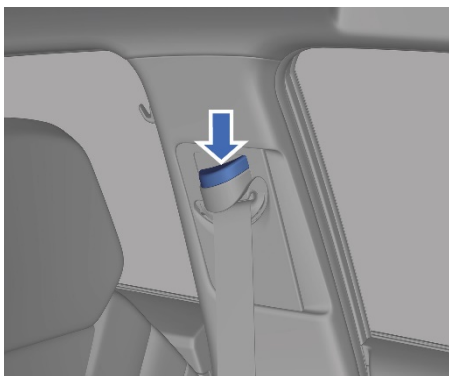

Нажав кнопку фиксатора (см. рисунок), переместите регулятор в требуемое положение. Регулятор можно переместить вверх, надавливая на него снизу. После завершения регулировки попытайтесь сдвинуть регулятор вниз, не нажимая кнопку фиксатора, чтобы убедиться в надежности его фиксации.

### Напоминание о непристегнутом ремне безопасности

Данный автомобиль оснащен функцией предупреждения о непристегнутом ремне безопасности водителя, переднего пассажира и, в некоторых комплектациях, задних пассажиров. При срабатывании предупреждения о не пристегнутом ремне безопасности на дисплее комбинации приборов будет загораться контрольная лампа непристегнутого ремня безопасности; одновременно на дисплее комбинации приборов будет отображаться индикатор сиденья, ремень безопасности которого не пристегнут.

#### Предупреждение о непристегнутом ремне безопасности водителя и переднего пассажира

Если пусковой переключатель находится в режиме ON и ремень безопасности водителя или переднего пассажира не пристегнут, горит контрольная лампа непристегнутого ремня безопасности. Когда скорость автомобиля превысит 10 км/ч, эта контрольная лампа будет мигать и одновременно будет раздаваться предупреждающий звуковой сигнал.

Если ремень безопасности будет отстегнут при движении автомобиля вперед со скоростью не менее 10 км/ч, эта контрольная лампа будет мигать и одновременно будет раздаваться предупреждающий звуковой сигнал. Контрольная лампа и предупреждающий звуковой сигнал будут включены до тех пор, пока не будет пристегнут ремень безопасности.

#### Предупреждение о непристегнутом ремне безопасности заднего пассажира\*

Если заднее сиденье оснащено датчиком присутствия пассажира, то при нахождении пускового переключателя в режиме ON, когда пассажир обнаружен на заднем сиденье, но ремень безопасности не пристегнут, на некоторое время активируется предупреждение о непристегнутом заднем ремне безопасности. На комбинации приборов будет отображаться красный индикатор непристегнутого ремня безопасности соответствующего заднего сиденья а также будет гореть контрольная лампа.

По истечении времени действия предупреждения контрольная лампа погаснет, а индикатор непристегнутого ремня безопасности изменит цвет на серый.

Если задний ремень безопасности не пристегнут или отстегивается, когда автомобиль движется передним ходом со скоростью не менее 10 км/ч, то контрольная лампа будет мигать и одновременно будет раздаваться предупреждающий звуковой сигнал до тех пор, пока ремень безопасности соответствующего заднего сиденья не будет пристегнут. Пристегивание ремней безопасности может снизить риск травм при резком торможении и в случае аварии. Поэтому во время движения автомобиля все пассажиры должны быть пристегнуты ремнями безопасности. Обращайте внимание на контрольную лампу на дисплее комбинации приборов. Иначе в случае аварии возможны серьезные травмы. ◀

## Подушки безопасности.

### Общие сведения.



Подушки безопасности являются частью системы пассивной безопасности в автомобиле, но не служат заменой обычным ремням безопасности. При столкновении подушки безопасности могут эффективно защитить водителя и пассажиров только в том случае, если они пристегнуты ремнями безопасности. При срабатывании подушка безопасности может нанести серьезную травму, если водитель или пассажир не пристегнуты ремнем безопасности.

Подушки безопасности могут не сработать при столкновении в зависимости от направления или силы удара, а также структуры объекта, с которым произошло столкновение. Подушка безопасности раскрывается со значительной силой. Подушки безопасности может нанести травму, если водитель или пассажир располагаются слишком близко к ней. Для уменьшения вероятности травмирования при срабатывании передних безопасности водитель и передний пассажир должны располагаться на сиденье как можно дальше от подушки безопасности. ◀



Убедитесь, что на пути раскрытия подушек безопасности отсутствуют какие

либо препятствия. Не разрешайте пассажирам располагать какие-либо предметы между собой и подушкой безопасности. Если между пассажиром и подушкой безопасности находится посторонний предмет, он может помешать правильному раскрытию подушки безопасности или нанесет тяжелую травму. При срабатывании подушки безопасности некоторые ее детали сильно нагреваются. Не прикасайтесь к ним.

При раскрытии подушки безопасности выделяется некоторое количество газа и порошка, которые не токсичны, но могут вызвать раздражение кожи и глаз. ◀



Не пытайтесь самостоятельно выполнять обслуживание, ремонт, снятие, или замену

каких-либо компонентов системы подушек безопасности. В противном случае существует опасность ненадлежащей работы системы.



В связи со значительной скоростью и силой удара при раскрытии подушки безопасности, не допускайте, чтобы младенцы или дети сидели на переднем сиденье. во избежание серьезных травм или смерти. ◀

## Расположение подушек безопасности

### Передние подушки безопасности

При фронтальном столкновении передние подушки безопасности способны эффективно защитить голову и грудную клетку водителя и переднего пассажира и предотвратить тяжелые травмы.

При фронтальном столкновении средней или большой силы передние подушки безопасности заполняются газом и снижают скорость движущегося по инерции тела водителя и переднего пассажира, предохраняя его от удара о рулевое колесо, ветровое стекло или приборную панель автомобиля.

Подушки безопасности могут не сработать при столкновении в зависимости от направления или силы удара, а также структуры объекта, с которым произошло столкновение.

Передние подушки безопасности установлены по центру рулевого колеса и на приборной панели над перчаточным ящиком и обозначены надписями «AIRBAG».

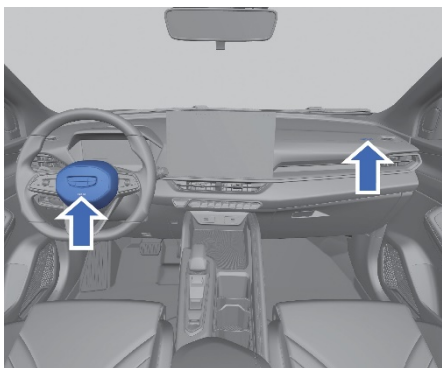

Передние подушки безопасности не раскрываются при ударе сзади, слабом фронтальном ударе или переворачивании автомобиля. Они также не срабатывают при экстренном торможении. Подушки безопасности раскрываются и сдуваются очень быстро и не обеспечивают защиты в случае последующего столкновения. Чтобы передние подушки безопасности обеспечивали необходимый уровень защиты, водитель и пассажир должны всегда пристегиваться ремнями безопасности и правильно располагаться на сиденье во время движения ◀



Не размещайте домашних животных или какие-либо предметы на приборной панели, перчаточном ящике или рулевом колесе в зоне подушки безопасности. Они могут помешать раскрытию подушки безопасности или нанести серьезные и даже смертельные травмы водителю и пассажирам при срабатывании подушки безопасности. Запрещено самостоятельно модифицировать, удалять или разбирать любой компонент передней подушки безопасности, ее электропроводку, а также электронный блок управления подушками безопасности. Такие действия могут вызвать самопроизвольное срабатывание подушки безопасности или нарушить работу системы, что приведет к тяжелым травмам и даже смерти в случае столкновения. ◀



Не сидите рядом с приборной панелью и не опирайтесь на нее во время движения, поскольку подушка безопасности переднего пассажира раскрывается с большой силой и скоростью. Человек прислонившейся к подушке безопасности или находящийся в непосредственной близости от нее во время ее раскрытия, может погибнуть или получить тяжелую травму. Следует находиться на расстоянии не менее 25см от подушки безопасности.



Не позволяйте переднему пассажиру держать ребенка на руках во время движения. Ребенок может получить серьезные травмы или погибнуть при резком торможении или столкновении. Подушки безопасности раскрываются при сильных столкновениях и могут

травмировать и даже убить ребенка. ◀



Ни в коем случае не разрешайте детям стоять на коленях или на ногах на переднем сиденье во время движения, поскольку подушка безопасности, раскрывающаяся с большой скоростью и силой, может серьезно травмировать ребенка или убить его. ◀



Незамедлительно обратитесь в официальный дилерский центр в следующих случаях:

После срабатывания передних подушек безопасности.

Передняя часть автомобиля подверглась удару, но при этом тяжесть столкновения была недостаточной для срабатывания подушек безопасности.

На крышках подушек безопасности обнаружены трещины, царапины и другие повреждения.

### Боковые подушки безопасности\*

Боковые подушки безопасности предназначены для дополнительной защиты водителя и переднего пассажира совместно с ремнями безопасности автомобиля.

Во время боковых ударов средней и большой силы боковые подушки и ремни безопасности работают совместно для снижения тяжести травм.

Боковые подушки безопасности снижают риск травмирования грудной клетки водителя и переднего пассажира. Боковая подушка безопасности может сработать даже при отсутствии пассажира на переднем сиденье.



Боковые подушки безопасности установлены в спинках водительского и переднего пассажирского сидений, и обозначены

надписями AIRBAG.



Не располагайте голову вблизи зоны раскрытия боковой подушки безопасности во время движения. Боковые подушки безопасности раскрываются с большой силой и скоростью. Не высовывайте руки или голову из окна автомобиля и не позволяйте детям стоять на коленях или на ногах на переднем сиденье лицом к двери. В противном случае возможны серьезные травмы. ◀



Запрещено устанавливать внешний чехол на сиденье, оборудованное боковыми сиденьями.

подушка безопасности. В противном случае это может повлиять на срабатывание боковой подушки безопасности. ◀



Незамедлительно обратитесь в официальный дилерский центр в следующих случаях:

- После срабатывания передних подушек безопасности.
- Передняя часть автомобиля подверглась удару, но при этом тяжесть столкновения была недостаточна для срабатывания подушек безопасности.
- Если боковая подушка безопасности имеет трещины, царапины или другие повреждения. ◀



Никогда не производите следующие работы без предварительной консультации у специалистов сервисного центра, поскольку это может нарушить правильное функционирование боковых подушек безопасности

- Установите электронные устройства, таких как мобильные радиостанции.
- Модификация боковых элементов пассажирского салона. ◀

### Шторки безопасности\*

Надувные шторки предназначены для дополнительной защиты водителя, переднего и задних пассажиров совместно с ремнями безопасности автомобиля. Во время боковых ударов средней умеренной и большой силы надувные шторки и ремни безопасности работают совместно для снижения тяжести травм.

Надувные шторки снижают риск травмирования головы водителя, переднего и задних пассажиров, находящихся на соответствующих крайних боковых местах.

Шторки безопасности могут не сработать при столкновении в зависимости от направления или силы удара, а также структуры объекта, с которым произошло столкновение..

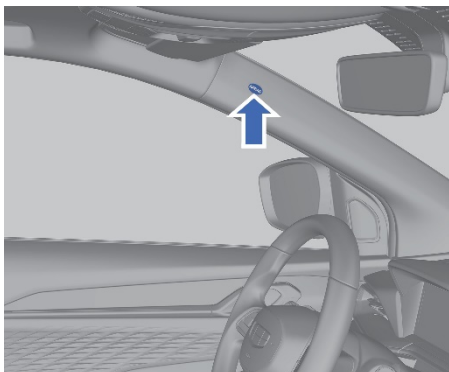

Надувные шторки установлены над проемами дверей с левой и правой стороны и обозначены надписями «AIRBAG»

 Не располагайте голову вблизи зоны раскрытия шторки безопасности во время движения. Надувные шторки раскрываются с большой силой и скоростью. Не высовывайте руки или голову из окна автомобиля и не позволяйте детям стоять на коленях или на ногах на переднем сиденье лицом к двери. В противном случае возможны серьезные травмы. ◀

 Не закрепляйте какие-либо декоративные украшения вблизи шторок безопасности, например, на ветровом стекле, на боковых стеклах, боковых стойках кузова или по углам потолка, а также не закрепляйте микрофон или другие устройства на потолке или потолочном поручне. При раскрытии шторок безопасности вышеуказанные предметы будут отброшены с огромной скоростью и могут причинить серьезные травмы или помешать нормальной работе шторок безопасности. ◀

 В следующих случаях как можно раньше обратитесь в официальный дилерский центр:

- произошло срабатывание боковых подушек безопасности или шторок безопасности.

- Дверь автомобиля повреждена в результате аварии, но срабатывание боковых подушек и шторок безопасности не произошло.
- На передней стойке, задней стойке, на внутренних деталях отделки крыши в месте установки шторок безопасности обнаружены царапины, трещины или другие повреждения. ◀

 Ни в коем случае не вносите перечисленные ниже изменения без предварительной консультации у специалистов авторизованного сервисного центра, поскольку это может нарушить нормальную работу боковых подушек безопасности и шторок безопасности:

- Установка электронных устройств, таких как мобильные радиостанции, кассетные магнитофоны или проигрыватели компакт-дисков.
- Модификация боковых элементов салона.
- Ремонтные операции в зоне подстаканника и рядом с ним. ◀

#### Срабатывание подушек безопасности

##### Срабатывание передних подушек безопасности

Передние подушки безопасности автомобиля раскрываются только при фронтальном столкновении большой силы, если ударное воздействие превышает определенный пороговый уровень.

 Чтобы снизить риск травмирования при срабатывании подушки безопасности, обязательно пристегивайтесь ремнем безопасности. Кроме того, водитель и передний пассажир должны отрегулировать положение сидений так, чтобы располагаться на достаточном удалении от передних подушек безопасности. ◀

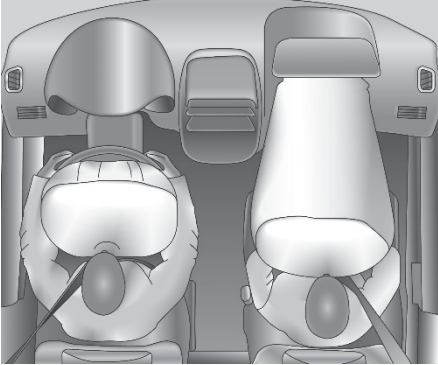

В случае столкновения срабатывание подушки безопасности зависит от объекта столкновения, направления столкновения и скорости движения автомобиля, вызванного столкновением. Фронтальные подушки безопасности срабатывают при лобовом столкновении. О необходимости задействования подушек безопасности нельзя судить по степени повреждения автомобиля. В случае сильного фронтального удара могут сработать обе передние подушки безопасности.

Срабатывание боковых подушек безопасности и боковых шторок безопасности\*

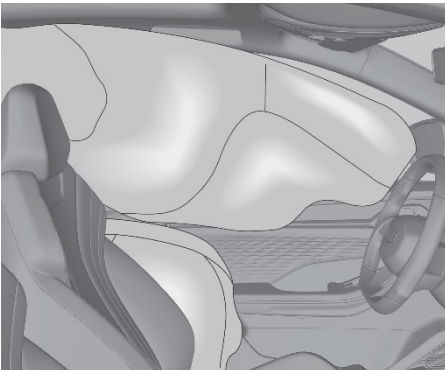

Боковые подушки безопасности и шторки безопасности срабатывают при сильном боковом ударе, если ударное воздействие превышает определенный пороговый уровень. Это позволяет значительно снизить риск серьезного травмирования верхней части тела и таза при боковом ударе. О необходимости задействования подушек безопасности нельзя судить по степени

Случаи, при которых передние подушки безопасности могут не сработать.

- Двигатель не запущен.
- Столкновение автомобиля с легко деформируемыми объектами, например с деревом.
- Столкновение автомобиля с низкими объектами, например, при наезде на ступеньки и т.п.
- Падение автомобиля в канаву или глубокую яму.
- Лобовой удар, при котором автомобиль «подныривает» под препятствие (например, под кузов грузового автомобиля).
- Переворачивание автомобиля.
- Боковое столкновение, удар сзади или легкое лобовое столкновение.
- Неисправность системы подушек безопасности.
- Прочие специфические случаи.

Случаи, при которых могут не сработать боковые подушки безопасности и шторки безопасности\*

- Фронтальное или близкое к фронтальному столкновению.
- Удар сзади.
- Переворачивание.
- Незначительный боковой удар.
- Неисправность системы подушек безопасности.
- Прочие специфические случаи.

## Детские удерживающие устройства

### Выбор детского удерживающего устройства

Информация о возможности размещения детских удерживающих устройств, закрепляемых ремнем безопасности, на отдельных сиденьях:

Группа	Вес ребенка	Переднее пассажирское сиденье	Заднее боковое сиденье	Центральное сиденье заднего ряда
0	< 10 кг	X	U	X
0+	< 13 кг	X	U	X
1	9–18 кг	X	U	X
II	15–25 кг	X	U	X
III	22–36 кг	X	U	X

Примечание. Расшифровка обозначений в таблице, представленной выше: U = универсальное детское удерживающее устройство, которое прошло сертификацию, соответствующую данной весовой категории; X = сиденье не подходит для установки детского удерживающего устройства данной весовой категории.

Информация о возможности размещения детских удерживающих устройств, закрепляемых с помощью системы ISOFIX, на отдельных сиденьях:

Весовая группа ребенка	Категория размера	Переднее пассажирское сиденье	Заднее боковое сиденье	Центральное сиденье заднего ряда
Группа 0: < 10 кг	E	X	IL	X
Группа 0+: < 13 кг	C	X	IL	X
	D	X	IL	X
	E	X	IL	X
Группа I: 9–18 кг	A	X	IUF	X
	B	X	IUF	X
	B1	X	IUF	X
	C	X	IL	X
	D	X	IL	X
Группа II: 15–25 кг	–	X	IUF	X
Группа III: 22–36 кг	–	X	IUF	X

В отношении детских удерживающих устройств, не классифицированных в соответствии с размерами ISO/XX (A–G) и для применимой весовой группы, производитель автомобиля должен описать детскую удерживающую систему ISOFIX, характерную для автомобиля и рекомендованную для каждого посадочного места.

Примечание. Расшифровка обозначений в таблице, представленной выше: IUF = универсальное детское удерживающее устройство ISOFIX с посадкой по направлению движения, сертифицированное для данной весовой группы; IL = специальное детское удерживающее устройство ISOFIX из списка разрешенных к использованию. Такие детские удерживающие устройства могут быть предназначены для конкретных моделей автомобилей или могут относиться к категории ограниченных или полууниверсальных. X= сиденье непригодно для установки детских удерживающих устройств ISOFIX данной весовой группы и (или) данной размерной группы.

A – ISO/F3: детское кресло стандартной высоты, устанавливаемое по направлению движения.

B – ISO/F2: детское кресло уменьшенной высоты, устанавливаемое по направлению движения.

B1 – ISO/F2x: детское автокресло уменьшенной высоты, устанавливаемое по направлению движения.

C – ISO/R3: полноразмерное детское кресло, устанавливаемое против направления движения.

D – ISO/R2: детское кресло уменьшенного размера, устанавливаемое против направления движения.

E – ISO/R1: детская колыбель, устанавливаемая против направления движения.

F – ISO/L1: переносная детская кроватка, устанавливаемая передней частью влево.

G – ISO/L2: переносная детская кроватка, устанавливаемая передней частью вправо.

Рекомендуемые детские удерживающие устройства:

Весовая группа	Рекомендованное детское кресло
Группа 0: < 10 кг	Britax Baby Safe Plus с основанием ISOfix
Группа 0+: < 13 кг	Britax Baby Safe Plus с основанием ISOfix
Группа I: 9–18 кг	Britax Duo Plus
Группа II: 15–25 кг	–
Группа III: 22–36 кг	–



Если подголовник мешает правильной установке детского удерживающего устройства, обязательно снимите его. ◀

## Использование детских удерживающих устройств

### Младенцы и дети старшего возраста

#### Младенцы

Система подушек безопасности и ремней безопасности не приспособлена для защиты младенцев и детей младшего возраста. При перевозке младенцев и детей младшего возраста следует обязательно использовать соответствующее детское удерживающее устройство.



- Если плечевая часть ремня безопасности обернута вокруг шеи ребенка, то при постепенном натягивании ремень может нанести тяжелую травму или задушить ребенка. Не оставляйте ребенка без присмотра в салоне автомобиля и не разрешайте ему играть с ремнями безопасности.
- Никогда не держите ребенка на руках во время движения. В случае столкновения сила инерции многократно увеличивает вес ребенка и удержать его руками будет невозможно, поэтому ребенка следует обязательно перевозить пристегнутым в детском удерживающем устройстве.
- Для уменьшения вероятности травмирования шеи или головы при столкновении, младенец должен полностью удерживаться устройством. Это связано с тем, что шея младенца ещё недостаточно развита, а его голова является наиболее тяжелой частью тела.

#### Подростки

Подростки и лица, на которых не распространяются предписания в отношении детских кресел, должны пристегиваться ремнями безопасности.

Ограничения по весу и возрасту ребенка указаны в инструкции изготовителя, прилагаемой к соответствующему детскому удерживающему устройству. Дети, отвечающие перечисленным ниже условиям, должны использовать детские кресла вместе с ремнями безопасности:

- Посадите ребенка на сиденье как можно ближе к спинке.
- Если колени ребенка не перегибаются через край сиденья, то используйте детское кресло.

Пристегните ремень безопасности. Если поясная часть ремня безопасности не может быть опущена в область бедер ребенка, то используйте детское кресло.

Если плечевая часть ремня не прилегает к плечу ребенка, то используйте детское кресло.

Во время движения автомобиля ремень безопасности не всегда можно пристегнуть должным образом.

Ребенок старшего возраста должен быть правильно пристегнут ремнем безопасности, убедившись, что ремень не проходит по лицу или шее ребенка и плотно прилегает к бедрам. Это позволяет ремню безопасности обеспечивать оптимальную удерживающую силу во время столкновения.

Не пристегивайте ремень безопасности на животе. В противном случае, в случае столкновения, это может привести к серьезным травмам.

Дети, не пристегнутые ремнями безопасности, могут столкнуться с другими пассажирами или быть выброшены из автомобиля в случае столкновения, что может привести к серьезным травмам или смерти.



Запрещено, чтобы двое детей пользовались одним ремнем безопасности, иначе ремень не сможет должным образом распределить силу удара, что может привести к серьезным травмам или даже смерти в случае столкновения. ◀



Не располагайте поясную часть ремня безопасности за спиной ребенка, если он пристегнут ремнем безопасности. Это может стать причиной тяжелой или смертельной травмы при столкновении. Ремень безопасности должен прилегать к



плечу и к груди

#### Описание детских удерживающих устройств

Для перевозки младенцев и детей в возрасте до 3±4 лет рекомендуется использовать детские автокресла, устанавливаемые против направления движения. Детей, которые уже не помещаются в детских креслах, устанавливаемых против направления движения, можно перевозить в детских креслах с посадкой по направлению движения. Детей, которые уже не помещаются в детских креслах, устанавливаемых по направлению движения, можно перевозить с использованием подушек-бустеров и пристегивать штатными ремнями безопасности.

#### Установка детского удерживающего устройства

Подростки и дети младшего возраста подвергаются меньшей опасности, если они надлежащим образом пристегнуты ремнем безопасности в детском удерживающем устройстве, установленном на заднем сиденье автомобиля.



Перед установкой детского удерживающего устройства на заднее сиденье внимательно ознакомьтесь с инструкцией производителя устройства

и убедитесь, что его конструкция совместима с вашим автомобилем и позволяет закрепить его надлежащим образом. ◀

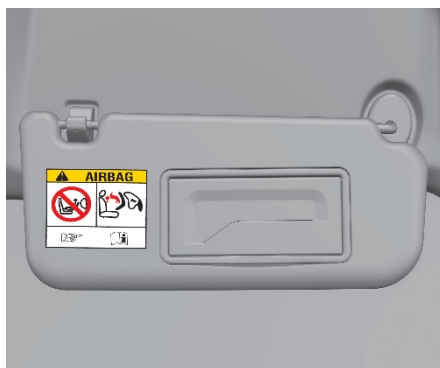

Наклейки с предупреждением о наличии в автомобиле передней подушки безопасности и необходимости соблюдения соответствующих мер предосторожности размещены на передней и задней поверхностях солнцезащитного козырька со стороны пассажира.

Тип I



Тип II

 Ни в коем случае не размещайте удерживающее устройство, устанавливаемое против направления движения, на сиденье, которое защищено передней подушкой безопасности (в активированном состоянии). Ни в коем случае не размещайте удерживающее устройство, устанавливаемое против направления движения, на переднем пассажирском сиденье. Если ребенок прислонился или наклонился слишком близко к подушке безопасности, он может получить тяжелую травму или погибнуть при раскрытии подушки безопасности. ◀

#### Установка детского удерживающего устройства с креплением ISOFIX

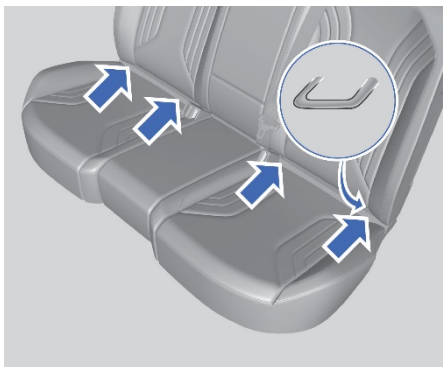

Детское удерживающее устройство должно фиксироваться на заднем сиденье с помощью специальных креплений, соответствующих стандарту ISO. Крепления расположены с обеих сторон заднего сиденья в районе мест, указанных на рисунке. Детское удерживающее устройство, соответствующее стандарту ISO, можно зафиксировать с помощью данных креплений. В этом случае нет необходимости использовать ремень безопасности для фиксации такого устройства.

При установке и использовании детского удерживающего устройства ISOFIX; следуйте инструкциям в отношении эксплуатации и безопасности, предоставленным производителем устройства. В противном случае эффективность защиты может быть снижена.

Чтобы узнать, совместимо ли детское удерживающее устройство с такими креплениями, проконсультируйтесь у производителя устройства.

 Ниже описан порядок крепления детского удерживающего устройства с верхним привязным ремнем.:

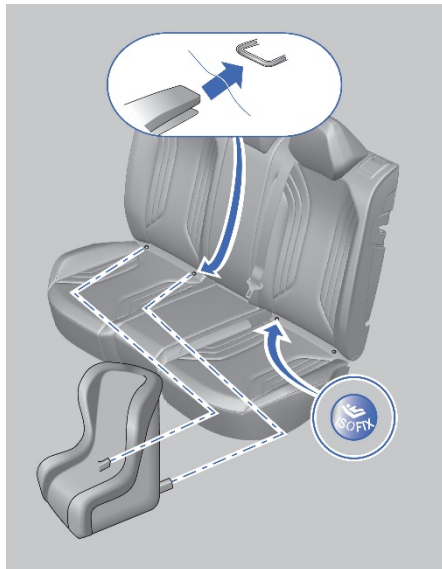

1. Полностью опустите подголовник;
2. Расширьте доступ к креплениям на сиденье и убедитесь в том, что замки устройства находятся рядом с креплениями ISOFIX.
3. Совместите фиксаторы ISOFIX на детском кресле с соответствующими креплениями ISOFIX автомобиля, расположенным за спинкой сиденья, и закрепите детское кресло.

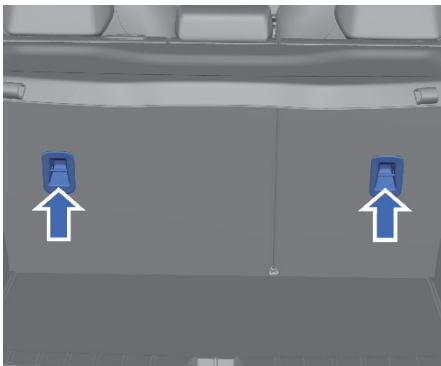

4. Убедитесь, что замки надежно защелкнулись.
5. Пристегните крючок привязного ремня к крепежной скобе.

Убедитесь, что верхний привязной ремень надежно закреплен. Активно потяните детское кресло в разных направлениях и убедитесь в том, что оно надежно закреплено. Установка должна выполняться согласно инструкциям изготовителя детских удерживающих устройств. ◀



Если детское кресло, устанавливаемое по направлению движения, неправильно зафиксировано с помощью креплений ISOFIX оно может не обеспечить необходимый уровень защиты. Это может стать причиной тяжелой травмы и даже смерти ребенка. При установке детского удерживающего устройства строго следуйте инструкциям производителя. Крепления для детских удерживающих устройств способны выдержать большую нагрузку только в случае правильной установки удерживающего устройства. Ни при каких обстоятельствах они не должны использоваться для закрепления предметов в салоне автомобиля. Устанавливайте детское удерживающее устройство только при неподвижном автомобиле. При правильном закреплении детского удерживающего устройства в креплениях ISOFIX должен быть слышен характерный щелчок.





## Вождение автомобиля

### Инструкции по вождению

В перечисленных ниже ситуациях следует проявлять осторожность во избежание повреждения низко расположенных компонентов шасси автомобиля.

- При движении по плохим дорогам.
- При наезде на дорожные бордюры.
- При движении на крутых уклонах.

 Будьте особенно осторожны, когда транспортное средство полностью загружено. ◀

 Если автомобиль оснащен турбокомпрессором, запрещается глушить двигатель после разгона для движения накатом на нейтральной передаче. Если при полной нагрузке на двигатель и в условиях высоких температур неожиданно выключить двигатель, масляный насос прекратит работу, в результате чего моторное масло не будет поступать к турбокомпрессору и охлаждать его компоненты, что приведет к повреждению турбокомпрессора из-за перегрева. ◀

### Обкатка нового автомобиля

 Период обкатки нового двигателя используется для приработки поверхностей и сокращения фрикционного износа движущихся деталей с таким расчетом,

чтобы увеличить срок службы автомобиля и добиться максимальной топливной экономичности. В период обкатки нового автомобиля соблюдайте следующие требования:

- При трогании с места и во время движения не следует нажимать педаль акселератора до упора.
- В период обкатки следует выбирать маршруты по хорошим дорогам, избегая поездок по грязным и песчаным участкам.
- Не допускайте длительной работы двигателя на холостом ходу.
- Избегайте резкого ускорения.
- В течение первых 300 км пробега избегайте резкого торможения.
- Не буксируйте другие автомобили в течение первых 800 км пробега.

- Не допускайте длительного движения автомобиля с постоянной (высокой или низкой) скоростью. ◀

### Вождение зимой

 90 % износа подвижных деталей двигателя происходит, когда двигатель находится в холодном состоянии. Для уменьшения износа, продления срока службы двигателя и экономии топлива запуск в холодном состоянии должен соответствовать следующим требованиям:

- После запуска двигателя дайте ему поработать на холостом ходу 2-3 минуты перед началом движения.
- Обязательно выполните поездку со скоростью 40 км/ч или меньше. После того как показания температуры охлаждающей жидкости начнут меняться (50-60 градусов) осуществляйте движение с нормальной скоростью. ◀

 При регулярных поездках на короткие расстояния или частых запусках в холодном климате температура охлаждающей жидкости может не достигать средней отметки шкалы, в результате чего вредные вещества в моторном масле и в двигателе не улетучиваются, свойства моторного масла ухудшаются, подвижные части двигателя изнашиваются, а расход топлива увеличивается. Если температура охлаждающей жидкости не достигает средней отметки шкалы во время движения в течение одной недели, выполните поездку в следующих условиях:

- В городе: двигайтесь со средней скоростью 30-40 км/ч в течении более 50 минут.
- На автомагистрали: двигайтесь со средней скоростью более 80 км/ч на расстоянии более 30 км.

Перед поездкой на короткие расстояния несколько раз сильно нажмите на педаль акселератора, чтобы выпустить водяной пар из выхлопной трубы.

### Зимние шины

При эксплуатации автомобиля на обледеневших или заснеженных дорогах, необходимо установить на автомобиль зимние шины. Всесезонные шины не обеспечивают такого сцепления с поверхностью, покрытой льдом или снегом, которое позволяют получить зимние шины. Как правило, использование зимних шин позволяет увеличить сцепление колес с заснеженным или обледеневшим дорожным покрытием. Использование зимних шин на сухих дорогах может привести к ухудшению сцепления колес с дорожным покрытием, к повышению уровня шума и к сокращению срока службы протектора. Учитывайте изменения в управляемости и торможении автомобиля.

По вопросам поставки зимних шин с подбором соответствующих типоразмеров обращайтесь в авторизованный сервисный центр. Если вы решили использовать зимние шины следует обратить внимание на следующие моменты:

- Следует использовать шины одной и той же марки, а также с одинаковым рисунком протектора на всех четырех колесах.

Допускается использование только шин радиальной конструкции, размер, грузоподъемность и допустимая скорость которых соответствуют техническим характеристикам оригинальных шин.

Если выбраны зимние шины с низким значением номинальной скорости, ни в коем случае не превышайте максимально допустимую для таких шин скорость.

### Цепи противоскольжения



Цепи противоскольжения не входят в комплект поставки автомобиля.

Сведения по этому вопросу приведены исключительно в справочных целях. ◀

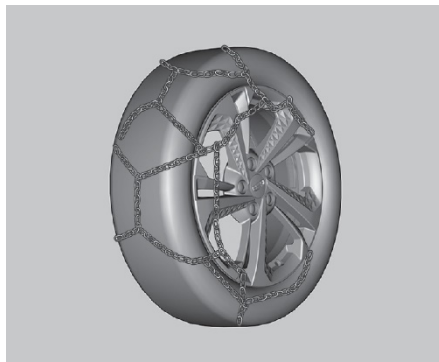

Определить необходимость использования цепей противоскольжения можно по фактической дорожной обстановке.

При использовании цепей следует по возможности избегать полной загрузки автомобиля. Двигайтесь осторожно и на небольшой скорости. В противном случае возможно повреждение автомобиля или ухудшение его управляемости.

Если принято решение установить цепи противоскольжения, следует использовать те, которые соответствуют размеру шин автомобиля. Устанавливать цепи необходимо в строгом соответствии с инструкциями производителя.



- Не используйте цепи противоскольжения на сухих дорогах.
- При управлении транспортным средством с цепями противоскольжения избегайте резких поворотов и экстренного торможения.
- После установки цепей противоскольжения скорость транспортного средства не должна превышать максимальную скорость, рекомендованную производителем цепей.
- Цепи противоскольжения можно устанавливать только на ведущие колеса, и их нельзя использовать только на одном колесе.

- Запрещено устанавливать цепи противоскольжения на запасное (в том числе малоразмерное). ◀

### Экономичное вождение

Использование особых приемов вождения позволяет добиться экономии топлива в размере 10±15%. Используйте приемы экономичного вождения для уменьшения расхода топлива и защиты окружающей среды.



Во время вождения следите за безопасностью и соблюдайте правила дорожного движения. Не создавайте помех другим водителям и движению общественного транспорта. ◀

1. Плавное начало движения и ускорение. Во время начала движения и ускорения расход топлива возрастает. Во время вождения старайтесь избегать резкого нажатия на педаль акселератора для трогания с места и ускорения. Плавное начало движения и ускорения способствует снижению расхода топлива.
2. Поддерживайте экономичную скорость движения. Оптимальная скорость составляет от 40 до 60 км/ч на обычных дорогах и от 80 до 100 км/ч на автомагистралях. При условии безопасного вождения, в этом случае будет обеспечена максимальная топливная экономичность.
3. Избегайте ненужного торможения. Соблюдайте надлежащую дистанцию до впереди идущего автомобиля и старайтесь избегать частого торможения; замедляйтесь на светофоре заранее и дайте автомобилю катиться накатом на передаче. Избегайте резкого торможения.
4. Сокращение времени работы двигателя на холостом ходу  
Выключайте двигатель во время длительной стоянки, так как топливо расходуется на холостом ходу. Если вы припаркованы более 1 минуты в пробке или на светофоре, выключите двигатель. Холостая работа двигателя 30-40 секунд работы потребляют больше топлива, чем его перезапуск.
5. Старайтесь свести к минимуму сопротивление. Открытые окна при движении на высокой скорости значительно увеличивают сопротивление воздуха, что приводит к увеличению расхода топлива. Закрывайте окна, когда скорость автомобиля превышает 80 км/ч.
6. Поддерживайте правильное состояние давления в шинах.  
Регулярная проверка давления в шинах крайне важна, поскольку недостаточное давление в шинах увеличивает сопротивление качению, что приводит к увеличению расхода топлива.
7. Работоспособность кондиционера.  
Использование кондиционера значительно увеличивает нагрузку на двигатель, поэтому используйте его только при необходимости. На низкой скорости открывайте окна для вентиляции. При включенном кондиционере более энергоэффективно использовать режим внутренней циркуляции воздуха.
8. Снизьте нагрузку на транспортное средство.  
Каждый дополнительный килограмм груза увеличивает потребление энергии, поэтому необходимо регулярно убирать с транспортного средства ненужный багаж.
9. Проводите регулярное техническое обслуживание.  
Регулярное техническое обслуживание в соответствии с установленными интервалами поддерживает автомобиль в хорошем состоянии. Хорошая работа двигателя не только способствует повышению безопасности вождения, но и помогает снизить расход топлива.
10. Разумный план маршрута. Оптимизируйте маршрут и постарайтесь избегать пробок. Это позволит сэкономить время и топливо.
11. Не меняйте размер шины по своему усмотрению.

Использование шин большей ширины или большего диаметра увеличит расход топлива.

### Преодоление водных преград

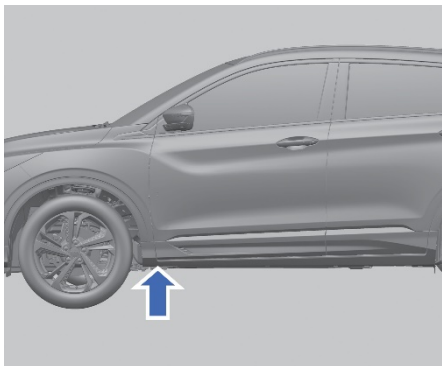

Для предотвращения повреждения автомобиля при преодолении водных преград (например, при затопленной дороге) необходимо учитывать следующее:

1. Перед преодолением водной преграды необходимо проверить ее глубину. Максимальный уровень воды не должен превышать 1/4 высоты колес.
2. Двигайтесь с низкой скоростью, в противном случае перед автомобилем могут образоваться волны, в результате чего вода попадает в систему впуска двигателя или другие компоненты автомобиля.
3. Ни в коем случае не останавливайте автомобиль, не двигайтесь задним ходом и не запускайте двигатель на покрытом водой участке.



Если автомобиль движется по дороге, покрытой водой, грязью и т. д., это может повлиять на эффективность торможения и увеличить тормозной путь.

Возникает риск дорожно-транспортного происшествия. Не следует резко тормозить сразу после проезда через воду.

После движения по воде как можно скорее просушите тормозные механизмы, выполнив прерывистое торможение. Если дорожные условия позволяют, нажимайте на педаль тормоза, чтобы просушить тормозные колодки и очистить тормозные диски, при этом нельзя создавать помех другим участникам движения. ◀



Некоторые компоненты автомобиля, например, двигатель, коробка передач, шасси или система электрооборудования, могут быть серьезно повреждены при преодолении водных преград. Высота волны, создаваемой встречным автомобилем, может превысить допустимый уровень воды для вашего автомобиля.

В воде могут быть скрыты ямы, лужи или камни. Они затруднят проезд по воде.

Не допускайте движения автомобиля по соленой воде. Соль способствует развитию коррозии. Любые компоненты автомобиля, подвергнутые воздействию соленой воды, следует сразу же промыть пресной водой.

После проезда по воде рекомендуется обратиться в сервисный центр Belgee для комплексной проверки автомобиля. Это позволит исключить скрытые риски и обеспечить безопасность вождения. ◀

### Остановка и парковка

- Припаркуйте автомобиль на ровной твердой поверхности в месте, где он не будет мешать дорожному движению.
- При парковке сначала нажмите на педаль тормоза, чтобы полностью остановить автомобиль, и задействуйте стояночный тормоз. Затем переведите рычаг селектора в положение P (парковка).
- Если под днищем автомобиля находятся горючие материалы, то при соприкосновении с нагретыми компонентами выпускной системы автомобиля эти материалы могут загореться. Поэтому ни в коем случае не размещайте автомобиль на стоянку над бумагой, листьями, сухой травой или другими горючими материалами.



Не оставляйте детей, людей с ограниченной подвижностью или домашних животных без присмотра в салоне автомобиля. Они могут отключить стояночный тормоз или задействовать рычаг селектора, в результате

чего автомобиль может прийти в движение, что станет причиной травм или смерти. ◀



Если автомобиль оснащен турбокомпрессором, не допускается глушить двигатель немедленно при остановке после движения на высокой скорости и с высокой нагрузкой. Сначала необходимо постепенно снизить скорость и уменьшить нагрузку на двигатель. Перед тем как выключить двигатель, дайте ему поработать на холостом ходу  $3\pm 5$  минут для предотвращения повреждения турбокомпрессора по причине недостаточной смазки подшипников и перегрева деталей.

Не допускайте длительной работы двигателя на холостом ходу (в течение более 20 минут). ◀

## Запуск двигателя

### Пусковой переключатель (система безключевого запуска двигателя)

#### Запуск



1. Действительный, зарегистрированный в автомобильной системе электронный ключ должен находиться внутри автомобиля;
2. Переведите селектор в положение P или N
3. Нажмите на педаль тормоза;
4. Нажмите и отпустите пусковой переключатель, что бы запустить двигатель.



- Перед запуском автомобиля убедитесь в удобстве настроек сиденья, руля и зеркал .
- Перед запуском автомобиля убедитесь, что тормозная система исправна.
- При запуске автомобиля учитывайте региональные законы и требования в области защиты окружающей среды.
- Убедитесь перед запуском, что условия окружающей среды соответствуют условиям эксплуатации автомобиля.
- Пока двигатель не достигнет рабочей температуры, не увеличивайте обороты двигателя и не нажимайте полностью педаль акселератора, чтобы не допустить повреждения двигателя

- Не удаляйте смарт-ключ из салона автомобиля и не нажимайте на пусковой переключатель во время движения, это может привести к остановке двигателя. ◀

 После замены моторного масла, масляного фильтра, установки нового турбокомпрессора, а также после длительного простоя двигателя, перед началом движения следует обеспечить работу двигателя на холостом ходу в течение нескольких минут, чтобы обеспечить надлежащее смазывание. ◀

### Выключение двигателя

1. Убедитесь, что автомобиль полностью остановлен
2. Переключитесь в режим "Парковка" (P);
3. Включите стояночный тормоз
4. Нажмите на пусковой переключатель.

 Не допускается нажимать на пусковой переключатель до полной остановки автомобиля. ◀

### Порядок аварийного запуска двигателя

В следующих условиях при запуске двигателя на комбинации приборов может появиться сообщение о том, что смарт-ключ не обнаружен:

- Автомобиль находится в зоне действия сильных электромагнитных помех.
- Элементы питания смарт-ключа разряжены.
- Произошел сбой функции бесключевого запуска.

Для запуска автомобиля выполните следующие действия:

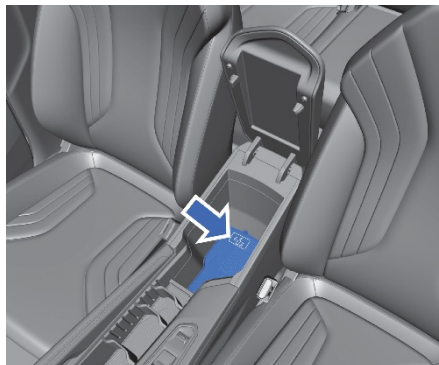

1. Поместите смарт-ключ в подстаканник в задней части центральной консоли;
2. Переведите рычаг селектора в положение P или N;
3. Нажмите на педаль тормоза;
4. Нажмите пусковой переключатель.

 Если после замены элемента питания и выведения автомобиля из зоны действия электромагнитных помех нормальная работа системы бесключевого запуска не восстановилась, как можно скорее обратитесь в сервисный центр Belgee для проведения технического обслуживания. ◀

# Коробка переключения передач

## Автоматическая коробка передач

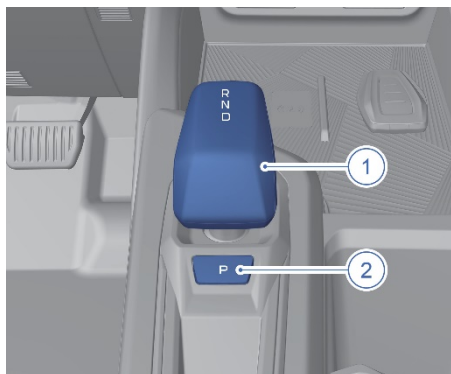

1. Рычаг селектора
2. Кнопка включения парковочной передачи.

В зависимости от выбранного в текущий момент режима переведите рычаг селектора вперед или назад в одно из следующих положений: задний ход (R), нейтральное положение (N), передний ход (D) или

нажмите кнопку P, чтобы переключиться на передачу P (парковка)

### Переключение передач

#### Парковочное положение (P)

При постановке автомобиля на длительную стоянку или при стоянке на уклоне после полной остановки автомобиля нажмите выключатель электрического стояночного тормоза (EPB) для активации стояночного тормоза, а затем нажмите кнопку P, чтобы заблокировать автоматическую коробку передач и колеса автомобиля. При кратковременной остановке переведите рычаг селектора в положение N. Чтобы надежно зафиксировать автомобиль, нажмите выключатель стояночного тормоза (EPB) для активации стояночного тормоза.

Ни при каких обстоятельствах не включайте передачу P при движущемся автомобиле. Это может привести к серьезным механическим повреждениям узлов автомобиля и потере управления автомобилем.

#### Движение вперед

Запустите двигатель на передаче P или N и подождите не менее трех секунд. При устойчивой работе двигателя нажмите педаль тормоза. Убедитесь, что стояночный тормоз выключен, пристегнут ремень безопасности, нажмите кнопку разблокирования рычага селектора и переведите рычаг селектора в положение для движения вперед (D), затем отпустите педаль тормоза и плавно нажмите педаль акселератора.



Необходимо сначала включить передачу и только потом нажимать педаль акселератора. Запрещается переключать передачи с одновременным нажатием на педаль акселератора, а также нажимать на педаль акселератора до полного включения передачи. ◀

#### Движение задним ходом

После полной остановки автомобиля нажмите педаль тормоза. Убедитесь, что стояночный тормоз выключен. Переведите рычаг селектора в положение R. Отпустите педаль тормоза и плавно нажмите педаль акселератора.



## Режимы движения

### Доступные режимы движения

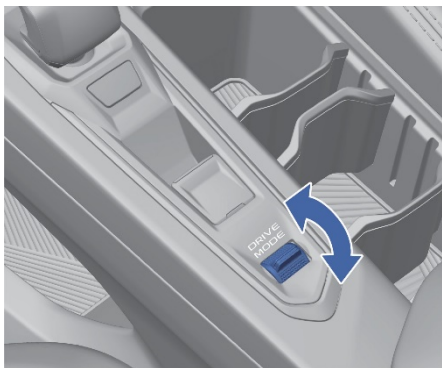

Для переключения между различными режимами движения переместите переключатель режимов движения вперед или назад.

#### Smart (Интеллектуальный режим)

В интеллектуальном режиме система автоматически регулирует режим движения в зависимости от стиля вождения водителя.

#### Sport (Спортивный режим)

В режиме SPORT все передачи переднего хода автоматически переключаются на повышенную с задержкой и на пониженную передачу заранее, чтобы эффективно использовать мощность двигателя и обеспечить лучшую динамику движения.

#### Eco (Экономичный режим)

В режиме ECO все передачи переднего хода автоматически переключаются на повышенную передачу и на пониженную с задержкой, что позволяет эффективно снизить обороты двигателя и добиться лучшей экономии топлива.

#### Comfort (комфортный режим)

В режиме «Комфорт» автомобиль обеспечивает баланс между топливной экономичностью и мощностью, гарантируя комфортное вождение.

## Системы помощи водителю

### Рабочая тормозная система

Во время движения фактический тормозной путь будет различаться в зависимости от состояния дороги, веса транспортного средства и приложенной тормозной силы. Необходимо соблюдать достаточную дистанцию до впереди идущего транспортного средства и избегать резкого и экстренного торможения.



Не устанавливайте неоригинальное дополнительное оборудование, чтобы избежать ухудшения характеристик автомобиля и вызвать дорожно-транспортные происшествия. ◀



Если нажатие педали тормоза сопровождается металлическим скрежетом, как можно скорее обратитесь в авторизованный сервисный центр для устранения неисправности. ◀



Не держите ногу на педали тормоза при нормальном движении. Это может привести к износу и перегреву деталей тормозной системы и увеличить тормозной путь. ◀

### Стояночный тормоз

#### Электрический стояночный тормоз (EPB)

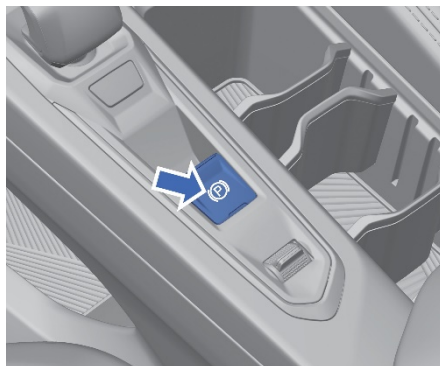

Переключатель электронного стояночного тормоза (EPB) расположен в группе переключателей на центральной консоли.

## Ручное отключение EPB

Когда переключатель запуска установлен в положение ON, педаль тормоза нажата, нажмите на переключатель электронного стояночного тормоза (EPB) Индикатор  на приборной панели выключится.

## Автоматический отключение EPB

При работающем двигателе, пристегнутом ремне безопасности водителя, активированном электронном стояночном тормозе (EPB) и переведенном рычаге переключения передач в положение «D», электронный стояночный тормоз автоматически отключится.

Индикатор состояния стояночного тормоза (EPB)  на приборной панели выключится.

## Ручное включение EPB

Когда автомобиль неподвижен потяните переключатель электронного стояночного тормоза (EPB) вверх.



После включения электронного стояночного тормоза (EPB) загорается индикатор состояния электронного стояночного тормоза (EPB).

 Если индикатор не загорается, как можно скорее обратитесь в сервисный центр.



## Автоматическое включение EPB

- При переключении на передачу P автомобиль включает электронный стояночный тормоз (EPB) для автоматической парковки.
- Когда переключатель запуска переводится из положения START в положение OFF, электронный стояночный тормоз (EPB) автоматически включается для стоянки, после чего педаль тормоза можно отпустить, чтобы предотвратить самопроизвольное движение автомобиля.

## Отключение функции автоматического включения электрического стояночного тормоза (режим мойки автомобиля)

В некоторых особых ситуациях (например, при мойке автомобиля), если автоматическое включение электронного стояночного тормоза не требуется, можно отпустить кнопку EPB перед выключением стартера, а затем удерживать кнопку EPB нажатой до выключения стартера, чтобы автомобиль не включил стояночный тормоз автоматически.



- Если после отключения функции AUTO HOLD загорается индикатор системы электрического стояночного тормоза (EPB) , это указывает на неисправность системы электрического стояночного тормоза. Пожалуйста, обратитесь в сервисный центр.
- Если электронная система стояночного тормоза не может быть активирована, задние колеса следует заблокировать по мере необходимости, чтобы предотвратить движение автомобиля. ◀



Неправильное использование электронного стояночного тормоза может привести к травмам. ◀



При отпуске электронного стояночного тормоза (EPB) автомобиль теряет функцию парковки. Не выполняйте эту операцию на наклонной дороге, чтобы избежать повреждения автомобиля и серьезных последствий. ◀



Когда автомобиль необходимо переместить во время автоматической мойки, переведите рычаг переключения передач в положение N и вручную отпустите электронный стояночный тормоз. ◀

## Функция автоматического удержания стояночного тормоза (AUTO HOLD)

Функция AUTO HOLD помогает водителю более комфортно трогаться с места на наклонных дорогах. После отпущения педали тормоза система удерживает торможение, давая водителю достаточно времени, чтобы нажать на педаль акселератора для начала движения, снижая риск скатывания назад.

 В зависимости от уровня нагрузки, автомобиль может двигаться даже при включенном режиме AUTO HOLD

### Тип I

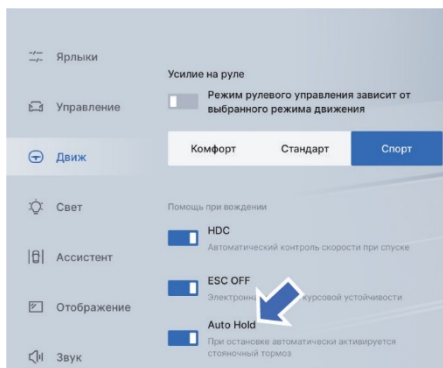

При закрытой водительской двери и пристегнутом ремне безопасности водителя последовательно нажмите на мультимедийном дисплее следующие пункты: Настройки автомобиля → Вождение → Помощь в выборе режима движения, чтобы включить/выключить функцию автоматического удержания в интерфейсе.

### Тип II

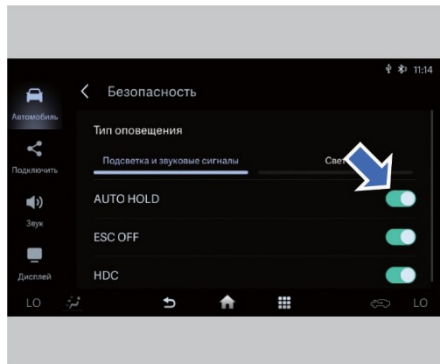

При закрытой водительской двери и пристегнутом ремне безопасности водителя последовательно нажмите на мультимедийном дисплее следующие пункты: Настройки → Автомобиль → Безопасность чтобы включить/выключить функцию автоматического удержания (AUTO HOLD) в интерфейсе.

### Активация и деактивация функции автоматического удержания

1. Функция AUTO HOLD активируется, когда водительская дверь закрыта, ремень безопасности водителя надежно пристегнут, двигатель запущен, передача переведена в положение, отличное от P, и педаль тормоза нажата, чтобы полностью остановить автомобиль после включения функции AUTO HOLD.
2. Слегка нажав на педаль акселератора, вы отключите функцию AUTO HOLD.

### Принудительное выключение функции автоматического удержания стояночного тормоза (AUTO HOLD)

При активной функции AUTO HOLD, при отстегивании ремня безопасности водителя, открытии водительской двери или отключении электропитания индикатор состояния AUTO HOLD на приборной панели погаснет, и отобразится индикатор состояния электронного стояночного тормоза (EPB).

Индикатор  включится.

### Антиблокировочная система тормозов (АБС)

Автомобиль оснащен ABS, предотвращающей блокировку колес при максимальном торможении. Это позволяет улучшить управляемость автомобиля при экстренном торможении в большинстве дорожных условий.



Тормозной путь будет длиннее на неровных, гравийных или заснеженных дорогах чем на обычных дорогах. ◀



При торможении вы можете ощущать непрерывный "цокающий" звук, вибрацию в передней части и от педали тормоза. Это нормальное явление, вызванное работой антиблокировочной системы тормозов, а не неисправность.

Когда антиблокировочная система тормозов перестает работать, ощущение от нажатия на педаль тормоза возвращается к состоянию без антиблокировочной системы. ◀

### Электронная система распределения тормозного усилия (EBD)

При торможении автомобиля система электронного распределения тормозных усилий (EBD) автоматически регулирует соотношение распределения тормозного усилия между передней и задними осями, повышая эффективность торможения и работая совместно с ABS для повышения устойчивости торможения, тем самым обеспечивая плавную работу автомобиля.

### Электронная система курсовой устойчивости (ESC)

Система электронного контроля устойчивости (ESC) — это вид активной системы безопасности, помогающий водителю управлять автомобилем. Она корректирует неустойчивость кузова и помогает предотвратить аварии, за счёт применения тормозного усилия к колесам или снижением крутящего момента силовой установки, а также помогает стабилизировать траекторию.



Система ESC является лишь вспомогательной системой. Вождение по скользким и мокрым дорогам сопряжено с риском, поэтому, пожалуйста, будьте осторожны за рулем. ◀

Система ESC автоматически включается после запуска автомобиля. Для поддержания управляемости автомобиля система должна быть всегда включена. В экстренной ситуации функция ESC будет активна, и индикатор состояния системы электронного стабилизации (ESC) будет мигать на приборной панели. Это также происходит при активации системы контроля тяги. Может быть слышен шум или ощущаться вибрация педали тормоза, что является нормальным явлением. Продолжайте маневрировать автомобилем в нужном направлении. Если обнаружена неисправность ESC, индикатор состояния системы электронного стабилизации (ESC) будет гореть постоянно, и система не сможет работать должным образом. В этом случае следует скорректировать стиль вождения.

## Деактивация электронной системы курсовой устойчивости (ESC)

### Тип I

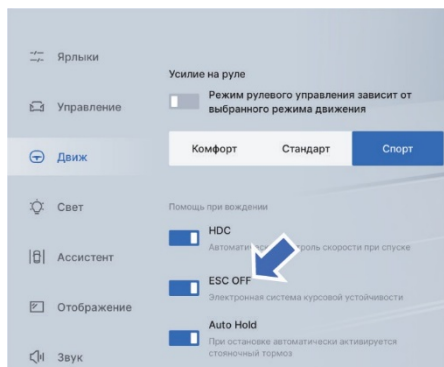

При запуске автомобиля поочередно нажмите на мультимедийный дисплей: **Настройки автомобиля** → **Вождение** → **Системы помощи при движении**, а затем включите в этом интерфейсе параметр **ESC OFF**. При включении **ESC OFF** система ESC автоматически выключается, и на дисплее приборной панели загорается индикатор выключения системы стабилизации кузова (ESC).

### Тип II

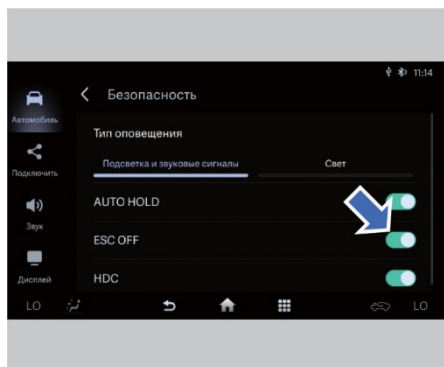

Когда автомобиль включен, последовательно нажмите на мультимедийном дисплее следующие пункты: **Настройки** → **Автомобиль** → **Безопасность**. В этом интерфейсе нажмите **ESC OFF** и "ESC".

Индикатор "OFF" загорится, и система ESC автоматически выключится. При этом на дисплее приборной панели загорится индикатор "ESC OFF".

Например, при недостаточном тяговом усилии система ESC может быть отключена в следующих случаях:

- Когда транспортное средство движется по глубокому снегу или мягкому грунту.
- Когда транспортное средство застряло (например, на грязной дороге) и его необходимо перемещать вперед и назад.
- Когда транспортное средство движется с цепями противоскольжения.

## Активация ESC

### Тип I

Выключите спортивный режим ESC , электронная система курсовой устойчивости (ESC) автоматически активируется, а индикатор отключения электронной системы курсовой устойчивости (ESC) погаснет.

### Тип II

Когда автомобиль включен, последовательно нажмите на мультимедийном дисплее следующие пункты: **Настройки** → **Автомобиль** → **Безопасность** и в этом интерфейсе нажмите «ESC Off». Система ESC автоматически включается, когда параметр «ESC OFF» выключен, и индикатор ESC OFF на приборной панели гаснет.

## Чрезвычайная ситуация

### Усилитель экстренного торможения (EBA)

При экстренном торможении система помощи при торможении увеличит тормозное усилие и сократит тормозной путь.

 Система экстренного торможения может лишь помочь водителю увеличить тормозное усилие и не обязательно гарантирует предотвращение аварий, поэтому важно всегда соблюдать безопасную дистанцию и водите машину осторожно. ◀

### Система контроля тягового усилия (TCS)

Система TCS используется для предотвращения потери тягового усилия на ведущих колесах. После обнаружения пробуксовки ведущих колес система автоматически применяет тормоза к неработающим ведущим колесам, чтобы предотвратить их вращение.

### Система помощи при начале движения на уклоне (HHC)

При трогании на съезде с эстакады водитель отпускает педаль тормоза, и система удержания на подъеме (HHC) может поддерживать тормозное усилие в течение примерно двух секунд, эффективно предотвращая скатывание.

 Функция помощи при движении по склону активируется только при включении системы электронной стабилизации (ESC) и стояночный тормоз полностью отпущен. ◀

 Функция помощи при движении на подъеме поддерживает давление в тормозной системе лишь в течение короткого времени.

Когда водитель отпускает педаль тормоза, если педаль акселератора не нажата или стояночный тормоз не задействован, автомобиль может откатиться назад через 2 секунды. Поэтому рекомендуется проявлять осторожность при трогании с места на подъеме. ◀

## Система контроля движения под уклон (HDC)

Система HDC может активно тормозить автомобиль при движении под уклон, чтобы обеспечить безопасное движение водителя вниз по крутому склону с постоянной скоростью.



- Система HDC играет лишь вспомогательную роль. Водитель всегда должен нести ответственность за безопасность транспортного средства и быть внимательным к окружающей обстановке.
- При слишком большом уклоне система HDC может оказаться неспособной поддерживать постоянную скорость движения транспортного средства вниз по крутому склону. В этом случае скорость транспортного средства можно регулировать, нажимая на педаль тормоза. ◀

## Включение/выключение системы

### Тип I

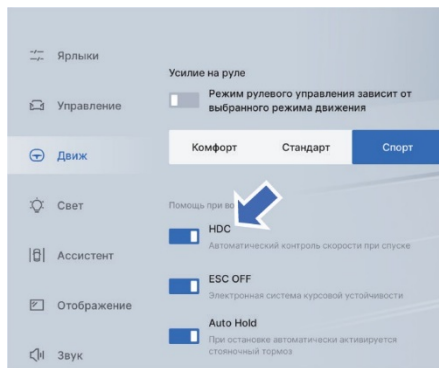

Для включения или отключения функции контроля спуска с горы (HDC) в этом интерфейсе последовательно нажмите на следующие пункты на мультимедийном дисплее: Настройки автомобиля → Вождение → Помощь в сценариях вождения.

## Тип II

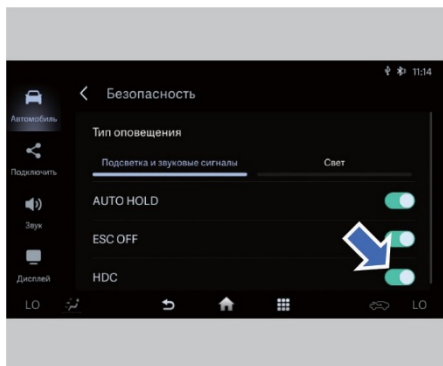

Для включения или отключения функции контроля спуска с горы (HDC) в этом интерфейсе последовательно нажмите на следующие пункты на мультимедийном экране: Настройки → Автомобиль → Безопасность



- Система HDC активируется только при скорости автомобиля менее 35 км/ч и автоматически отключается при скорости автомобиля более 60 км/ч.
- Функция HDC не может быть включена или автоматически отключена, если температура тормозов слишком высока.
- Если индикатор состояния HDC на приборной панели не загорается или становится желтым при включении функции HDC, это означает, что система HDC не может быть активирована. ◀

### Электрический усилитель рулевого управления (EPS)

Система электроусилителя рулевого управления отслеживает скорость движения и регулирует усилие в режиме реального времени, обеспечивая маневренность при поворотах на низких скоростях

И обеспечивает стабильность рулевого управления на высоких скоростях и повышает чувство безопасности.

Если рулевое управление затруднено или загорается индикатор состояния электроусилителя руля (EPS) на приборной панели, своевременно обратитесь в сервисный центр Veljee для проведения технического обслуживания.

### Система контроля давления в шинах (TPMS)

Система контроля давления в шинах (TPMS) отслеживает давление в шинах с помощью датчиков, установленных на каждом вентиле колеса.

Датчики системы контроля давления в шинах передают информацию о давлении в каждой шине в режиме реального времени, которая отображается на дисплее приборной панели.

- **Сигнализация низкого давления в шинах**  
При срабатывании сигнализации о низком давлении в шинах индикатор низкого давления в шинах остается включенным до тех пор, пока сигнал не будет сброшен, после чего появляется интерфейс оповещения. Сигнализация о низком давлении в шинах отключается после того, как холодные шины накачаны до стандартного значения давления.
- **Сигнализация о неисправности датчика**  
При срабатывании сигнализации о неисправности датчика индикатор TPMS остается включенным до тех пор, пока сигнал тревоги не будет сброшен, после чего появляется интерфейс оповещения.
- **TPMS сигнал тревоги об аномалии сигнала**  
При срабатывании сигнала тревоги системы TPMS индикатор TPMS остается включенным до тех пор, пока тревога не будет сброшена, после чего появляется интерфейс оповещения.
- **Многосигнальная сигнализация**  
Когда система TPMS обнаруживает предупреждения для нескольких шин, приборная панель подает сигнал тревоги в соответствии с последовательностью обнаружения.
- **Сигнализация о высокой температуре шин**

При срабатывании сигнализации о высокой температуре в шинах значение температуры шины отображается красным цветом, а индикатор предупреждения о низком давлении в шинах остается включенным до тех пор, пока сигнал тревоги не будет сброшен и не появится интерфейс оповещения.

- Сигнал быстрого падения давления в шине  
При срабатывании сигнала тревоги о быстрой потере давления в шинах индикатор системы контроля давления в шинах (TPMS) остается включенным до тех пор, пока тревога не будет сброшена, после чего появляется интерфейс оповещения.

Если загорелся индикатор системы контроля давления в шинах (TPMS), это означает, что в одной или нескольких шинах наблюдается аномальное давление. Как можно скорее припаркуйте автомобиль, проверьте давление в шинах и накачайте их до нужного значения. Система контроля давления в шинах может напомнить вам о ненормальном давлении, но она не может заменить обычное техническое обслуживание шин.



- Данный автомобиль не оборудован датчиком контроля давления в шинах.
- Рекомендуемое значение давления в шинах можно увидеть на этикетке, расположенной на внешней стороне левой центральной стойки.
- Пожалуйста, регулярно проверяйте давление в шинах и убедитесь, что оно находится в пределах указанного диапазона.
- Система контроля давления в шинах (TPMS) не может заранее указать на серьезные повреждения шин, вызванные внешними факторами (например, разрыв), а также не может определить естественную, равномерную потерю давления в течение длительного времени во всех шинах.
- При запуске двигателя на шине отображается следующая информация.

Интерфейс контроля давления в шинах на приборной панели отображает исторические значения. При движении автомобиля со скоростью 30 км/ч и выше в течение нескольких минут система постепенно обновляет данные о давлении в шинах. ◀



- Давление в шинах необходимо регулировать в зависимости от сезона: накачивать зимой и снижать летом. Накачивать шины следует, когда они холодные.
- Срабатывание сигнализации о низком давлении в шинах является нормальным явлением при движении автомобиля в условиях низкой и высокой высоты, и давление в шинах следует регулировать в соответствии с сигналом тревоги.
- При движении автомобиля зимой, если все четыре шины заменены на зимние (датчики на шинах не установлены), приборная панель выдает сообщение об отсутствии датчиков и сигнал тревоги о неисправности системы. ◀



Система контроля давления в шинах может работать с перебоями из-за следующих причин:

Следующие причины:

- Установка несовместимых шин или модификация колес.
- Наличие жидкости в шине или впрыскивание ремонтной жидкости для шин.
- Управление транспортным средством с установленными противоскользящими цепями.
- Близость к таким объектам, как телестанции, автозаправочные станции, аэропорты и т. д., которые генерируют сильные радиоволны или электрические помехи.

- Установка аксессуаров, которые могут создавать помехи для автомобильного радиоприемника или электрической системы и т. д. ◀

## Заправка

### Заправочная горловина и заправка топливом



Топливо легковоспламеняемо, летуче и может легко взорваться в помещении с плохим качеством воздуха. ◀

При заправке обратите внимание на следующее:

- Выключите двигатель.
- Не проносите фейерверки рядом с транспортным средством.
- Не совершайте и не отвечайте на телефонные звонки.
- Для самостоятельной заправки необходимо снять статическое электричество с обеих рук с помощью антистатической кнопки заправочного автомата перед началом работы.
- Соблюдайте другие меры предосторожности, указанные на автозаправочной станции.

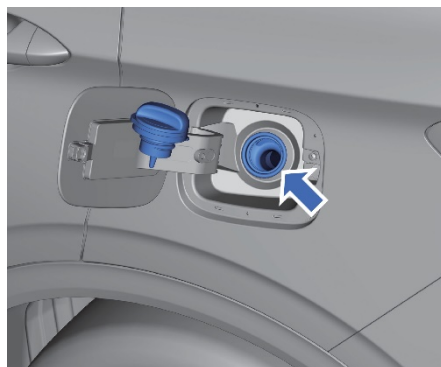

Крышка топливного бака расположена с левой задней стороны автомобиля.

1. Когда автомобиль разблокирован, нажмите на правую сторону крышки топливного бака, чтобы открыть ее.
2. Чтобы снять крышку топливного бака, медленно поверните ее против часовой стрелки. При заправке крышку топливного бака можно установить в держатель крышки.

3. После заправки установите на место крышку топливного бака и поверните ее по часовой стрелке до щелчка, чтобы убедиться, что она зафиксирована.
4. После закрытия крышки топливного бака убедитесь, что она полностью закрыта.



Не переполняйте бак топливом после первой остановки подачи топлива. ◀



Не открывайте крышку топливного бака слишком быстро и не переполняйте его топливом, иначе топливо может вылиться и вызвать серьезные ожоги. Если топливо попало на людей или транспортное средство, немедленно очистите место пролития. ◀



В случае возгорания во время заправки не отключайте заправочный пистолет от сети. Необходимо закрыть бензоколонку или уведомить персонал автозаправочной станции о необходимости перекрыть подачу топлива и немедленно покинуть место происшествия. ◀

## Система снижения токсичных выбросов

### Трехкомпонентный каталитический нейтрализатор

Выхлопная система оснащена трехкомпонентным каталитическим нейтрализатором, который преобразует вредные газы, такие как CO, HC и NOx, выбрасываемые из выхлопной системы, в безвредные углекислый газ, воду и азот посредством окисления и восстановления.



Такие неисправности, как пропуски зажигания в двигателе и после сгорания топлива, могут привести к серьезным повреждениям. Для проведения технического обслуживания обратитесь в сервисный центр в соответствии с правилами. ◀

### Фильтр твердых частиц (GPF)\*

#### Регенерация GPF

Во время движения, когда количество частиц, улавливаемых сажевым фильтром (GPF), достигает определенного уровня, автомобиль автоматически запускает процедуру регенерации для полного сжигания частиц и восстановления работоспособности GPF.

Однако при некоторых особых условиях эксплуатации, из-за отсутствия возможности регенерации сажевого фильтра или неполной регенерации, срабатывает сигнализация, когда количество твердых частиц достигает определенного значения. Индикатор состояния сажевого фильтра (GPF) загорается на многофункциональном дисплее; или на дисплее появляются текстовые предупреждения: «Сажевый фильтр перегружен. См. руководство пользователя» или «Сажевый фильтр заполнен / требуется регенерация. См. руководство пользователя». В этом случае сажевый фильтр

---

Необходима регенерация, поэтому соблюдайте следующие рекомендации:

- При движении по дорогам с хорошим дорожным покрытием поддерживайте постоянную скорость 80 км/ч или выше в течение 50 минут или более (если во время движения индикатор сажевого фильтра (GPF) погаснет или текстовое сообщение исчезнет, продолжайте движение в текущих условиях более 50 минут), чтобы полностью сжечь частицы внутри сажевого фильтра и восстановить его работоспособность.
- Для стационарной регенерации сажевого фильтра (GPF) обратитесь в сервисный центр Belgee и избегайте движения на высокой скорости по дороге; если по прибытии индикатор состояния сажевого фильтра (GPF) погаснет или текстовое сообщение исчезнет, объясните ситуацию в сервисном центре Belgee и запросите стационарную регенерацию.
- Для работы сажевого фильтра в режиме полной нагрузки рекомендуется использовать регенерацию в цикле движения на высокой скорости. Если такие условия не позволяют этого сделать, для восстановления работоспособности сажевого фильтра можно обратиться в сервисный центр Belgee для стационарной регенерации.

Для облегчения процесса рекуперации энергии в цикле движения следует соблюдать следующие рекомендации:

- Избегайте непрерывной езды на скорости ниже 50 км/ч до тех пор, пока индикатор состояния сажевого фильтра (GPF) на приборной панели не погаснет или текстовое сообщение не исчезнет;
- Избегайте частых остановок или выключений двигателя.



Пожалуйста, регулярно меняйте моторное масло и заправляйте его бензином, соответствующим спецификациям, указанным в технических характеристиках автомобиля в руководстве по гарантии и техническому обслуживанию, чтобы предотвратить такие проблемы, как повышенное содержание твердых частиц или отравление каталитического нейтрализатора из-за некачественного масла. ◀

## Система помощи водителю

### Введение в систему помощи водителю

#### Радар средней дальности\*

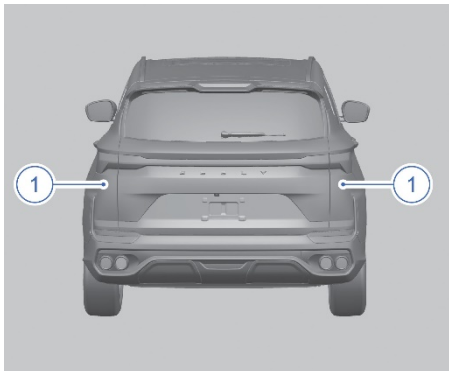

#### 1. Радар средней дальности, расположенный сзади

При ежедневном использовании обратите внимание на следующее:

- Неблагоприятные погодные условия, такие как дождь, снег, туман и т. д., могут привести к снижению эффективности работы радара средней дальности, расположенного сзади. В таких случаях некоторые цели могут остаться незамеченными или быть обнаружены слишком поздно.
- Следите за чистотой заднего радара средней дальности. В поле зрения заднего радара средней дальности не должно быть никаких других препятствий (например, крепления номерного знака), иначе это повлияет на работу системы помощи водителю. Запрещается нанесение любых дополнительных покрытий на задний бампер, в зоне установки радаров.
- В условиях чрезвычайных ситуаций работоспособность радара средней дальности, расположенного сзади, может ухудшиться.
- Запрещено повторно устанавливать задний радар средней дальности. При сильной вибрации или незначительном ударе может нарушиться калибровка.
- Если поле зрения заднего бокового радара средней дальности

загрязнено или заблокировано, на дисплее приборной панели появится текстовое и звуковое напоминание водителю о необходимости протереть поверхность или продолжить движение по дороге некоторое время после протирки.

- Задний радар средней дальности может временно показывать препятствие при определенных дорожных условиях, что является нормальным явлением. Убедитесь, что поверхность заднего радара средней дальности чистая, и некоторое время поездите на автомобиле в нормальных дорожных условиях, после чего задний радар средней дальности автоматически вернется в нормальное состояние. Если это не удастся, обратитесь в сервисный центр Geely.

В следующих ситуациях обязательно обратитесь в сервисный центр Geely для профессиональной калибровки заднего радара средней дальности:

- Задний радар средней дальности был демонтирован и установлен заново.
- Схождение или развал задних колес были отрегулированы в ходе регулировки развала-схождения всех четырех колес.
- После столкновения.
- Интеллектуальное вождение работает с ухудшением или некорректно. ◀
-



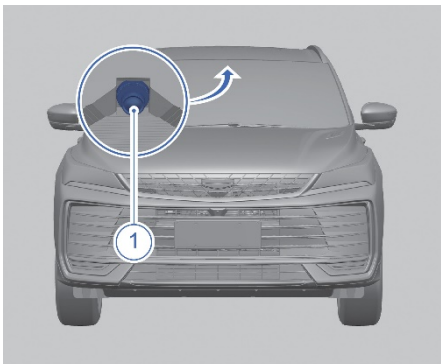

### 1. Фронтальная камера

Система помощи водителю распознает границы полосы движения и обнаруживает цель с помощью передней камеры.

▶ При ежедневной эксплуатации автомобиля необходимо содержать переднюю камеру в чистоте и обеспечивать хорошее поле зрения.

Фронтальная камера не должна быть закрыта загрязняющими веществами (такими как дождь, снег, туман, водяной пар, лед и иней, листья, птичий помет и т. д.) или подвергаться воздействию яркого света. В противном случае это повлияет на работу системы помощи водителю. Фронтальная камера имеет слепые зоны и ограничения в распознавании расстояний. Она не может эффективно идентифицировать объекты за пределами или на краю своего поля зрения.

- В неблагоприятных условиях, таких как дождь, снег, туман и пыль, возможности распознавания объектов передней камерой будут снижены, что может привести к уменьшению производительности системы или отключению ее функций. Водитель должен всегда следить за состоянием автомобиля и принимать управление на себя.
- В случае сбоя системы фронтальной камеры на дисплее приборной панели появится текстовое сообщение. Для проведения технического обслуживания обратитесь в

- В целях защиты электронных компонентов функция системы будет временно отключена при экстремально высокой температуре передней камеры. На дисплее приборной панели появится текстовое сообщение. Когда температура достаточно снизится, камера автоматически перезапустится, и функция системы вернется в нормальное состояние.
- Если передняя камера заблокирована, автомобиль въезжает в темное помещение, происходит резкое изменение освещения или возникают помехи от яркого света, это может привести к снижению производительности системы или отключению ее функций. Водитель должен постоянно следить за состоянием автомобиля и контролировать его движение.
- Повторная установка передней камеры запрещена. При сильной вибрации или незначительном ударе передней камеры может потребоваться ее повторная калибровка. Деформация, повреждение, замена и покрытие лобового стекла также могут привести к неточной идентификации. ◀



Слепота фронтальной камеры это нормальная реакция в экстремальных ситуациях. Её можно устранить, избегая темных мест и прямых солнечных лучей, когда обзор камеры не загорожен. Если это не удастся, обратитесь в сервисный центр. ◀



При включении автомобиля необходимо инициализировать систему помощи водителю и во время инициализации она не может нормально функционировать. ◀

## Система круиз-контроля\*

Система управления, не требующая постоянного нажатия на педаль акселератора. Скорость автомобиля может поддерживаться в диапазоне от 30 до 180 км/ч с помощью круиз-контроля.



Не используйте круиз-контроль на извилистых, загруженных или скользких дорогах. Это может привести к дорожно-транспортному происшествию

### Управление с помощью рулевого колеса

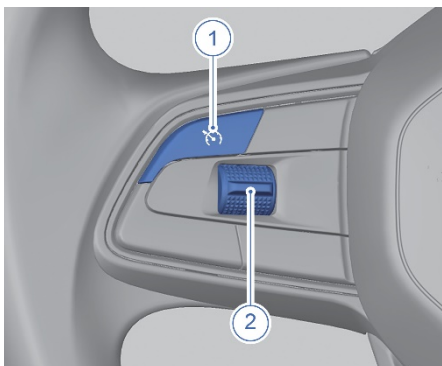

Кнопки круиз-контроля расположены с левой стороны рулевого колеса.

1. Кнопка системы круиз-контроля: нажмите ее, чтобы включить, выключить или выйти из системы круиз-контроля.
2. Кнопка регулировки и настройки скорости
  - Нажмите кнопку вверх  
Кратковременное увеличение скорости: увеличьте заданную скорость на 1 км/ч.  
Длительное ускорение: увеличьте заданную скорость на 5 км/ч.
  - Нажмите кнопку вниз  
Кратковременное снижение скорости: уменьшите заданную скорость на 1 км/ч.  
Длительное движение: снизьте заданную скорость на 5 км/ч.



Если на приборной панели в данный момент включена система круиз-контроля, случайное нажатие кнопки может привести к

выключению круиз-контроля, что может напугать водителя и привести к потере контроля над автомобилем.

### Настройка скорости

1. Нажмите кнопку круиз-контроля  Для включения системы круиз-контроля загорается индикатор состояния круиз-контроля (CC) на приборной панели.
2. Нажмите и удерживайте кнопку установки скорости, чтобы установить текущую скорость в качестве заданной.

### Восстановление заданной скорости

Если заданная скорость установлена, а затем нажата педаль тормоза, круиз-контроль будет деактивирован. Сохраненная скорость останется в памяти. Чтобы возобновить заданную скорость, снова нажмите кнопку установки скорости вверх, когда скорость автомобиля достигнет приблизительно 30 км/ч или выше. Это восстановит ранее заданную скорость.

### Ускорение при использовании круиз-контроля

Ускорение может осуществляться двумя способами:

- Нажмите на педаль акселератора, чтобы увеличить скорость.
- Если система круиз-контроля включена, нажмите и удерживайте кнопку регулировки скорости вверх, чтобы увеличить заданную скорость на 5 км/ч. Для незначительной регулировки скорости кратковременно нажмите кнопку регулировки скорости вверх и отпустите. Каждое нажатие увеличит заданную скорость на 1 км/ч.

## Замедление при использовании круиз-контроля

Если система круиз-контроля включена, нажмите и удерживайте кнопку регулировки скорости вниз, чтобы уменьшить заданную скорость на 5 км/ч. Для незначительной регулировки скорости кратковременно нажмите кнопку регулировки скорости вниз и отпустите. Каждое нажатие уменьшит заданную скорость на 1 км/ч.

## Обгон при использовании круиз-контроля

Нажмите на педаль акселератора, чтобы увеличить скорость. После отпущания педали акселератора автомобиль замедлится до ранее заданной скорости круиз-контроля.

## Использование круиз-контроля на склоне

Эффективность работы системы круиз-контроля на склоне зависит от скорости автомобиля, нагрузки и уклона склона. При подъеме на крутой склон может потребоваться нажать на педаль акселератора для поддержания скорости. При спуске может потребоваться применить тормоза или переключиться на более низкую передачу для поддержания скорости. При нажатии на тормоза круиз-контроль будет отключен.

## Завершение работы круиз-контроля

Отключить круиз-контроль можно тремя способами:

- Нажмите на педаль тормоза, чтобы выйти из режима круиз-контроля.
- Переключитесь в нейтральное положение (N).
- Нажмите кнопку круиз-контроля  отключить систему круиз-контроля.

## Очистка памяти скорости автомобиля

При отключении круиз-контроля или выключении кнопки запуска двигателя, настройки скорости, заданные круиз-контролем, будут очищены.

## Адаптивный Круиз Контроль (ACC)\*

Адаптивный круиз-контроль (ACC) может регулировать скорость автомобиля в зависимости от заданной скорости и дистанции в диапазоне от 0 до 150 км/ч.

Система адаптивного круиз-контроля (ACC) в основном оказывает помощь водителю на автомагистралях или эстакадах с хорошим дорожным покрытием. Водитель должен постоянно контролировать управление транспортным средством.

Система адаптивного круиз-контроля (ACC) обнаруживает впереди идущие транспортные средства с помощью передней камеры и поддерживает заданное водителем расстояние за счет автоматической регулировки скорости. Водитель может в любой момент управлять автомобилем в соответствии с дорожными условиями.



При включении питания автомобиля система ACC запустит самодиагностику, в этот момент использовать систему нельзя. ◀



- Адаптивный круиз-контроль (ACC) — это всего лишь система помощи, а не система предупреждения о чрезвычайных ситуациях и предотвращения столкновений, и он не может заменить водителя. Водитель всегда должен контролировать транспортное средство и нести полную ответственность за его управление. И водитель должен соблюдать законы и правила дорожного движения.
- ACC не реагирует на транспортные средства или объекты, пересекающие проезжую часть.
- Изменение положения автомобиля из-за чрезмерной нагрузки в багажном отделении приведет к

- ухудшению или делает невозможным распознавание цели системой АСС.
- При резком ускорении и приближении к впереди идущему автомобилю на высокой скорости (очевидная разница в скорости с впереди идущим автомобилем) водитель должен вовремя затормозить.
  - При движении по крутому спуску может быть сложно соблюдать надлежащую дистанцию до впереди идущего автомобиля. В таких ситуациях будьте особенно осторожны и всегда будьте готовы к торможению. Использование адаптивного круиз-контроля (АСС) при большой нагрузке строго запрещено.
  - АСС не может распознавать пешеходов, трехколесные велосипеды и транспортные средства, загруженные товарами неправильной формы или транспортными средствами нестандартной формы, включая животных, предметы, разбросанные по дороге, перевернутые транспортные средства или пешеходов, стоящих рядом с транспортным средством или позади него.
  - Система адаптивного круиз-контроля (АСС) с трудом распознает неподвижные или медленно движущиеся транспортные средства и не может распознавать встречные автомобили. При использовании функции АСС водители всегда должны обращать внимание на дорожные условия и состояние транспортного средства, а также своевременно обгонять другие автомобили.
  - Когда адаптивный круиз-контроль (АСС) активирован, а автомобиль неподвижен, система распознает неподвижные препятствия впереди как транспортные средства и удерживает свой автомобиль на месте. Это предназначено для обеспечения безопасного начала движения и предотвращения непреднамеренного ускорения, которое может привести к столкновению с неподвижными объектами. К неподвижным объектам относятся, помимо прочего: лежащие полицейские на перекрестках, деревья, пешеходы, ограждения и т. д.
  - При включенном адаптивном круиз-контроле (АСС), если водитель нажимает на педаль акселератора, управление автомобилем переходит к водителю. Функция управления АСС при этом не работает.
  - При входе/выходе из поворота выбор цели может выполняться с задержкой или с ошибкой. Система адаптивного круиз-контроля (АСС) может неожиданно или с опозданием начать тормозить или увеличивать скорость.
  - В некоторых случаях (например, если скорость впереди идущего автомобиля слишком низка по отношению к скорости вашего собственного автомобиля, или если другой автомобиль выезжает на полосу движения на близком расстоянии и т. д.) система адаптивного круиз-контроля (АСС) не успевает снизить относительную скорость. В этом случае водитель должен отреагировать соответствующим образом.
  - Если впереди идущий автомобиль резко затормозит, система адаптивного круиз-контроля (АСС) может не отреагировать своевременно или отреагировать слишком медленно. В этом случае водитель не получит запрос на перенятия управления. Необходимо активное торможение.
  - На крутых поворотах, например, на извилистой дороге, система адаптивного круиз-контроля (АСС) не может нормально распознать впереди идущий автомобиль из-за ограничений поля зрения передней камеры. Это может привести к ускорению автомобиля с включенной системой АСС, что потребует от водителя соответствующей реакции в зависимости от реальных дорожных условий.
  - Если расстояние между транспортным средством, оснащенным адаптивным круиз-контролем (АСС), и транспортным средством на соседней полосе слишком мало (или транспортное средство на соседней полосе находится слишком близко к полосе движения транспортного средства, оснащенного АСС), система АСС может отреагировать на действия транспортного средства и применить торможение. ◀



- При включении адаптивного круиз-контроля (ACC) во время остановки транспортного средства и начала процедуры трогания с места, если впереди присутствуют пешеходы, дети, животные, двухколесные/трехколесные транспортные средства или препятствия, которые остаются необнаруженными или не распознанными системой ACC, это может привести к значительному риску столкновения. Водитель должен включить ACC после того, как убедится, что пространство перед транспортным средством безопасно для управления им и начала движения.
- Если при обгоне слева включен левый указатель поворота, система ACC автоматически ускорит автомобиль и сократит дистанцию до впереди идущего автомобиля\*. Если автомобиль въезжает в полосу обгона, но впереди нет другого автомобиля, система ACC постепенно отрегулирует скорость до достижения заданной крейсерской скорости\*.
- Система ACC не может обнаружить грузы или установленные на целевом транспортном средстве аксессуары, выступающие из его боковой части, задней части или крыши. Если впереди идущее транспортное средство имеет вышеупомянутый специальный груз или оборудование, систему ACC необходимо отключить при обгоне таких транспортных средств.
- При движении с прицепом динамические характеристики адаптивного круиз-контроля снижаются.
- После того, как система потребует от водителя совершить обгон, если транспортное средство продолжает движение в том же ряду, водитель должен нажать на педаль тормоза, чтобы затормозить\*.
- Структурные модификации автомобиля, такие как занижение высоты шасси, могут повлиять на работу адаптивного круиз-контроля (ACC).◀

\* – функция может полностью или частично отсутствовать в комплектации Вашего автомобиля

## Функция Выбор

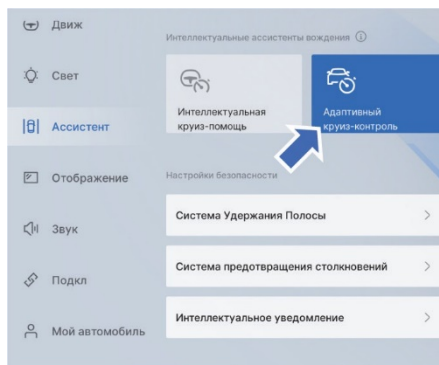

На мультимедийном дисплее последовательно нажмите следующие пункты: Настройки автомобиля → Системы помощи водителю → Интеллектуальная система помощи водителю, и выберите функцию адаптивного круиз-контроля в этом интерфейсе.

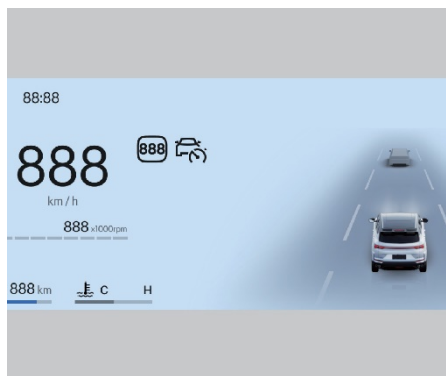

Когда в мультимедийном дисплее включается адаптивный круиз-контроль (ACC), ACC переходит в режим ожидания, и индикатор состояния адаптивного круиз-контроля (ACC) загорается черным цветом.

## Управление с помощью рулевого колеса

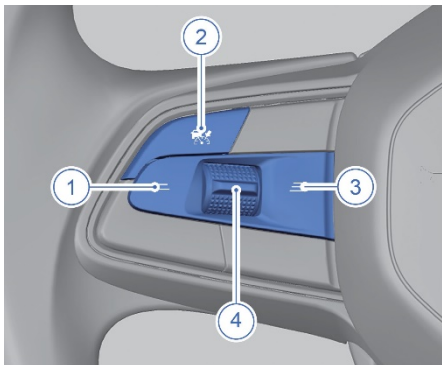

Кнопки адаптивного круиз-контроля расположены с левой стороны рулевого колеса.

1. Кнопка «Дистанция»  
Нажмите на эту кнопку, чтобы уменьшить дистанцию.
2. Кнопка ACC  
Нажмите эту кнопку, чтобы включить, выключить или выйти из системы ACC.
3. Кнопка Дистанция  
Нажмите на эту кнопку, чтобы увеличить дистанцию
4. Кнопка регулировки и настройки скорости
  - Нажмите кнопку вверх  
Кратковременное увеличение скорости: увеличьте скорость на 1 км/ч.  
Длительное ускорение: увеличьте скорость на 5 км/ч.
  - Нажмите кнопку вниз  
Кратковременное снижение скорости: уменьшите скорость на 1 км/ч.  
Длительное движение: снизьте скорость на 5 км/ч.

Для активации ACC необходимо выполнить как минимум следующие условия:

- Система ACC включена.
- Рычаг селектора находится в положении D (передний ход).
- Двигатель работает.
- Четыре двери, дверь багажного отделения и капот закрыты.
- Педаль тормоза не нажата во время движения автомобиля.
- В тормозной системе отсутствуют не исправности.
- Передняя камера не перегрета, не повреждена, не неисправна и т. д.
- Электронная система динамической стабилизации (ESC) включена.
- Электрический стояночный тормоз (EPB) выключен.
- Водительский ремень безопасности пристегнут.
- Выбран соответствующий режим движения.
- Система контроля движения под уклон выключена.

## Активация и настройка скорости

1. Когда транспортное средство неподвижно, активируйте и установите скорость следующим образом:
  - Если функция адаптивного круиз-контроля (ACC) включена, индикатор состояния ACC на приборной панели загорается черным цветом.
  - Нажмите на педаль тормоза или активируйте функцию AUTO HOLD.
  - Для активации системы адаптивного круиз-контроля (ACC) нажмите кнопку регулировки и настройки скорости вверх/вниз; заданная скорость круиз-контроля составляет 30 км/ч, и индикатор состояния адаптивного круиз-контроля (ACC) на приборной панели загорится зеленым цветом.

1

2

3

4

5

6

7

8

- При отпускании педали тормоза система ACC может продолжать удерживать автомобиль в неподвижном состоянии.
- Водителю необходимо снова нажать кнопку интеллектуального управления или нажать на педаль акселератора, чтобы система адаптивного круиз-контроля (ACC) начала движение автомобиля.
- Система ACC управляет автомобилем в соответствии с заданной скоростью.

2. Когда транспортное средство находится в движении, активируйте и установите скорость следующим образом:

- Если функция адаптивного круиз-контроля (ACC) включена, индикатор состояния ACC на приборной панели загорается черным цветом.
- Для активации системы адаптивного круиз-контроля (АКК) нажмите кнопку регулировки и настройки скорости вверх/вниз; заданная скорость круиз-контроля составляет 30 км/ч, и индикатор состояния адаптивного круиз-контроля (АКК) на приборной панели загорается зеленым цветом. Когда скорость автомобиля ниже 30 км/ч, заданная скорость круиз-контроля составляет 30 км/ч. Когда скорость автомобиля находится в диапазоне от 30 до 150 км/ч, заданная скорость круиз-контроля равна текущей скорости автомобиля.
- Система ACC управляет автомобилем в соответствии с заданной скоростью.

3. Нажмите кнопку регулировки скорости и кнопку ОК, чтобы установить желаемую крейсерскую скорость.

**Информация о приборной панели**

Во время движения, по мере изменения относительной скорости автомобиля, на приборной панели будут отображаться различные значения расстояния от впереди идущего автомобиля до вашего собственного.

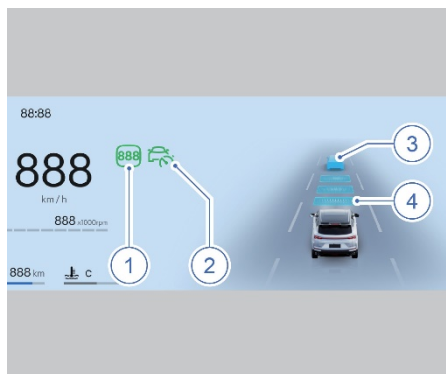

1. Установите скорость автомобиля  
Если ACC не активирован, индикатор будет чёрным; если ACC активирован, он станет зелёным.

2. Индикатор состояния адаптивного круиз-контроля (ACC)  
Когда адаптивный круиз-контроль (ACC) не активирован, индикатор его состояния горит черным цветом; когда ACC активирован, индикатор его состояния горит зеленым цветом.

3. Впереди идущий автомобиль  
Если изображение движущегося впереди автомобиля является целью, за которой следует система адаптивного круиз-контроля, то данное изображение отображается синим; если расстояние до движущегося впереди автомобиля слишком мало, изображение становится желтым; если расстояние до движущегося впереди автомобиля слишком мало и требуются активные действия со стороны водителя, изображение движущегося впереди автомобиля становится красным; если водитель нажимает педаль акселератора для управления скоростью автомобиля, изображение движущегося впереди автомобиля становится серым.

4 Дистанция

Система адаптивного круиз-контроля (ACC) разделена на три режима: ближний, средний и дальний, и по умолчанию при каждом запуске автомобиля устанавливается большое расстояние между транспортными средствами.



При любых обстоятельствах водитель должен держать достаточную дистанцию. Необходимо соблюдать дистанцию до впереди идущего транспортного средства, а также учитывать требования местных правил дорожного движения относительно минимального расстояния или кратчайшего времени. Водитель обязан соблюдать закон.



### Ускорение при использовании адаптивного круиз-контроля

Ускорение может осуществляться двумя способами:

- Нажмите на педаль акселератора, чтобы активно увеличить скорость. В случае активного ускорения водитель берет управление на себя, и на приборной панели отображается информация об активном ускорении. После того, как водитель отпустит педаль акселератора, система АСС продолжит движение в режиме круиз-контроля.
- После включения системы круиз-контроля, для небольшого ускорения нажмите кнопку регулировки скорости вверх. Короткое однократное нажатие кнопки увеличит скорость автомобиля на 1 км/ч; длительное однократное нажатие кнопки увеличит скорость автомобиля на 5 км/ч до тех пор, пока кнопка не будет отпущена. Максимальная установленная скорость составляет 150 км/ч.

### Помощь при обгоне\*

В режиме круиз-контроля, при движении за впереди идущим автомобилем и включении левого указателя поворота, система адаптивного круиз-контроля ускоряет/замедляет автомобиль перед выездом на полосу обгона, чтобы помочь водителю совершить обгон или перестроиться в другой ряд, пока автомобиль не завершит перестроение или не выключит левый указатель поворота.

\* – функция может полностью или частично отсутствовать в комплектации Вашего автомобиля

Для включения режима помощи при обгоне необходимо соблюдение как минимум следующих условий:

- Впереди должно находиться целевое транспортное средство.
- Текущая скорость движения транспортного средства превышает 60 км/ч.
- Текущая разметка полосы движения нанесена пунктиром.
- Заданная скорость должна быть достаточно высокой для безопасного обгона.
- Включите левый поворотник.

В режиме помощи при обгоне в следующих ситуациях может произойти неожиданное ускорение, что требует от водителя особой внимательности. Поэтому в режиме помощи при обгоне водитель должен быть хорошо подготовлен к внезапным изменениям условий и своевременно контролировать автомобиль.

- Транспортное средство приближается к поворотному съезду, и направление съезда совпадает с обычным направлением обгона.
- Перед тем как транспортное средство проедет и выедет на полосу обгона, скорость впереди идущего транспортного средства снижается.
- Скорость транспортного средства на полосе для обгона снижается.

В режиме помощи при обгоне в следующих ситуациях может произойти неожиданное замедление, что требует от водителя особой внимательности. Поэтому в режиме помощи при обгоне водитель должен быть хорошо подготовлен к внезапным изменениям условий и своевременно контролировать автомобиль.

- Скорость транспортного средства на полосе для обгона ниже скорости вашего транспортного средства.
- Продольное расстояние между транспортным средством на полосе обгона и вашим транспортным средством невелико.

- Автомобиль на полосе для обгона — большой, с длинным кузовом, и расположен параллельно вашему автомобилю.



В режиме помощи при обгоне водителю необходимо самостоятельно контролировать перестроение... ◀



Обратите внимание, что данная функция может быть включена не только при обгоне, но и в других ситуациях. Например, автомобиль ненадолго ускоряется с включенным левым указателем поворота для смены полосы движения или выезда на другую дорогу\*.

#### Режим автоматической остановки

##### с последующим началом движения\*

В режиме круиз-контроля, если впереди идущий автомобиль постепенно останавливается, ваш автомобиль будет следовать за ним, также постепенно останавливаясь и поддерживая безопасную дистанцию.

- В течение 3 секунд после прекращения выполнения следующей операции адаптивный круиз-контроль автоматически возобновит работу, если впереди идущий автомобиль продолжит движение.
- Если впереди идущий автомобиль возобновляет движение более чем через 3 секунды после остановки, водитель должен нажать на педаль акселератора или кнопку регулировки и настройки скорости, чтобы продолжить движение. Когда впереди идущий автомобиль отъезжает на определенное расстояние, а ваш автомобиль остается неподвижным, приборная панель выдает визуальные и звуковые предупреждения, чтобы напомнить водителю о необходимости двигаться.
- В режиме остановки с последующим возобновлением движения максимальное время удержания автомобиля в неподвижном состоянии составляет 3 минуты. Через 3 минуты система ACC отключается, и активируется электронный стояночный тормоз (EPB).

- В режиме ACC Start/Stop, если водитель активно выходит из системы ACC, автомобиль автоматически заводится. В этот момент водителю необходимо взять управление автомобилем на себя.

Система адаптивного круиз-контроля (ACC) не распознает неподвижные транспортные средства и не может тормозить при столкновении с ними.



После остановки ACC все еще может управлять движением автомобиля, что может привести к неконтролируемому движению транспортного средства. Если транспортное средство движется неконтролируемо, может произойти дорожно-транспортное происшествие, которое может привести к серьезным травмам или смерти. ◀



Система ACC может выполнить неожиданное ускорение в следующих ситуациях. Будьте предельно осторожны и применяйте активное торможение:

- Если система ACC следует за движущимся транспортным средством и целевой объект меняется с движущегося транспортного средства на неподвижное, система ACC игнорирует неподвижное транспортное средство и продолжает движение со скоростью, заданной водителем.
- Система ACC следует за движущимся впереди транспортным средством, которое медленно поворачивает на перекрестке. Поскольку при повороте идущего впереди транспортного средства цель исчезает, система ACC будет выполнять ускорение в соответствии с заданной водителем скоростью. ◀

#### Замедление при использовании адаптивного круиз-контроля

Если включена система круиз-контроля, для небольшого замедления нажмите кнопку регулировки скорости. Короткое однократное нажатие кнопки уменьшит скорость автомобиля

на 1 км/ч. Длительное однократное нажатие кнопки продолжит уменьшать скорость на 5 км/ч.

до тех пор, пока кнопка не будет отпущена. Минимальная заданная скорость — 30 км/ч.

### Восстановление заданной скорости

Когда водитель устанавливает желаемую скорость для системы ACC и нажимает педаль тормоза или кнопку включения ACC, система ACC деактивируется, а установленная скорость будет предварительно сохранена и продолжит отображаться на дисплее приборной панели. Чтобы активировать ACC и двигаться со скоростью, установленной в последний раз, нажмите кнопку регулировки и настройки скорости вверх.

### Отключение адаптивного круиз-контроля

Для отключения адаптивного круиз-контроля можно использовать следующие методы:

- Нажмите на педаль тормоза, чтобы отключить систему.
- Нажмите кнопку переключателя ACC, чтобы отключить систему.
- Когда функция ACC активна, дважды нажмите кнопку переключения ACC, чтобы отключить систему ACC.
- Нажмите и удерживайте кнопку переключателя ACC, чтобы отключить систему.

Адаптивный круиз-контроль работает в связке с другими системами, такими как электронная система стабилизации (ESC). Если какая-либо из этих систем перестает работать, адаптивный круиз-контроль автоматически отключается.

В случае автоматического отключения подается звуковой сигнал, и на дисплее приборной панели отображается текстовое сообщение. Водитель должен вмешаться, чтобы поддерживать надлежащую скорость и дистанцию до впереди идущего автомобиля.

Система ACC может стать недоступной, если фронтальная камера выйдет из строя или будет работать в условиях недостаточного освещения.

подвергается воздействию интенсивного прямого света, заслоняется предметами или подвергается резким изменениям освещения при переходе от светлого к темному окружению.

Возможные причины отключения адаптивного круиз-контроля (включая, помимо прочего):

- Открывается любая дверь, капот или задняя дверь багажника.
- Ремень безопасности водителя не пристегнут.
- Колеса теряют сцепление с дорогой.
- Эффективность тормозной системы снижена или она неисправна.
- Включен стояночный тормоз.
- Фронтальная камера покрыта мокрым снегом или дождем.
- Система электронной стабилизации (ESC) работает или выключена.

### Проблемы обнаружения

Способность фронтальной камеры обнаруживать объекты ограничена. В некоторых случаях фронтальная камера может не обнаруживать автомобили или обнаруживать их с задержкой.

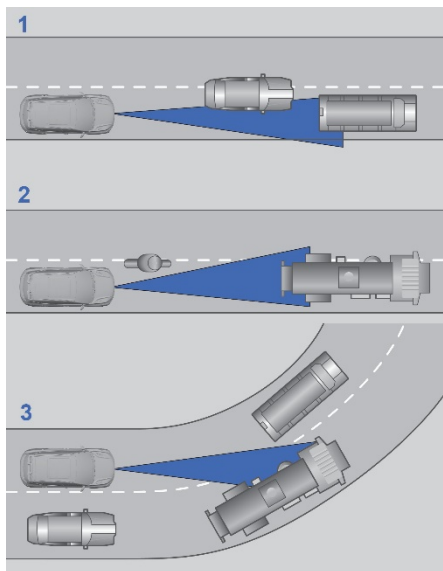

Проблемы с обнаружением могут возникать в следующих ситуациях:

1. Автомобиль медленно движется по полосе движения водителя. Система может обнаружить только тот автомобиль, который полностью въехал на полосу движения водителя.
2. Когда впереди едет большой грузовик, время обнаружения транспортного средства может быть увеличено.
3. При въезде или выезде из поворота на дороге могут возникать проблемы с обнаружением впереди идущего транспортного средства.
4. При включении зажигания выполняется инициализация фронтальной камеры, поэтому в течение некоторого времени она не сможет распознавать транспортные средства.

В таких условиях водитель должен быть особенно внимателен. Примите экстренные меры и при необходимости временно выключите систему ACC..

\* – функция может полностью или частично отсутствовать в комплектации Вашего автомобиля

### Интеллектуальный круиз-контроль (ICC)\*

Система ICC одновременно обеспечивает движение автомобиля в режиме круиз-контроля и управляет направлением движения на скорости 0 -150 км/ч. Система может управлять скоростью движения автомобиля, поддерживая заданную водителем скорость и дистанцию до идущего впереди транспортного средства, а также корректировать траекторию движения автомобиля в соответствии с разметкой по обеим сторонам от автомобиля. Система ICC в основном предназначена для помощи водителю при движении по автомагистралям или дорогам с хорошим покрытием.

 При включении зажигания система ICA начинает самодиагностику, в процессе которой система недоступна. ◀



- Система ICC подходит для использования на автомагистралях, при этом водитель должен сосредоточиться на управлении автомобилем и быть готовым своевременно вмешаться в случае экстренной ситуации.
- Система ICC – это только система помощи при вождении, а не система экстренного предупреждения и предотвращения столкновений, поэтому водитель должен соблюдать правила дорожного движения.

- Система ICC не реагирует на автомобили или объекты, пересекающие проезжую часть.
  - Изменение высоты автомобиля, вызванное перевозкой тяжелого груза в багажном отделении, может ухудшить или сделать невозможным распознавание транспортных средств системой ICC.
  - При внезапном перестроении другого транспортного средства на низкой скорости в полосу движения автомобиля система ICC может не среагировать вовремя, поэтому водителю потребуется самостоятельно применить торможение. При внезапном ускорении и приближении к движущемуся впереди автомобилю на высокой скорости (очевидная разница в скорости с движущимся впереди автомобилем) водитель должен своевременно выполнить торможение.
  - При движении по крутому спуску данной системе может быть сложно поддерживать необходимую дистанцию до идущего впереди автомобиля. В таких условиях соблюдайте особую осторожность и будьте готовы в любой момент выполнить торможение. Не используйте систему ICA при перевозке тяжелого груза.
  - Система ICC не может распознавать пешеходов, двухколесные и трехколесные транспортные средства, транспортные средства с необычной формой кузова или перевозящие груз неправильной формы, животных, разбросанные по дороге предметы и людей, находящихся сбоку или позади автомобиля.
  - Система ICC не может распознавать неподвижные или медленно движущиеся транспортные средства, а также встречные транспортные средства. Во время работы системы водителю необходимо внимательно следить за дорожными условиями и движением автомобиля, чтобы быть готовым

своевременно вмешаться в управление в любой момент.

- Если во время работы системы ICA водитель нажмет на педаль акселератора, система отреагирует на намерение водителя совершить ускорение и передаст управление ему. Функция управления скоростью системы интеллектуального круиз-контроля не будет работать.
- При входе в поворот и выходе из него выбор целевого объекта может быть замедлен или нарушен. При этом система ICA может неожиданно применить торможение или применить его с опозданием.
- В случае резкого торможения движущегося впереди транспортного средства система ICA может не среагировать вовремя или среагировать слишком медленно. В такой ситуации водитель должен самостоятельно применить торможение.
- При движении в крутом повороте, например на извилистой дороге, система ICA не может нормально обнаружить движущееся впереди транспортное средство из-за ограничения поля зрения передней камеры, что может привести к ускорению автомобиля. Поэтому водителю потребуется соответствующим образом реагировать на изменения условий движения. ◀



В следующих ситуациях водитель должен быть особенно бдительным:

- При активации интеллектуальной системы круиз-контроля во время остановки транспортного средства и начале процедуры трогания с места, если впереди присутствуют пешеходы, дети, животные, двухколесные/трехколесные транспортные средства или препятствия, которые остаются незамеченными или не распознанными интеллектуальной системой круиз-контроля, это может привести к значительному риску столкновения.

1

2

3

4

5

6

7

8

Водитель должен активировать интеллектуальную систему круиз-контроля после того, как убедится, что пространство перед автомобилем безопасно для управления транспортным средством и начала движения.

- Если при обгоне слева включен левый указатель поворота, интеллектуальная система круиз-контроля автоматически увеличит скорость автомобиля и сократит дистанцию до впереди идущего транспортного средства. Если автомобиль въезжает в полосу обгона и впереди нет другого транспортного средства, интеллектуальная система круиз-контроля постепенно отрегулирует скорость до достижения заданной крейсерской скорости.
- Интеллектуальная система круиз-контроля не может обнаружить грузы или установленные на целевом транспортном средстве аксессуары, выступающие сбоку, сзади или с крыши. Если впереди идущее транспортное средство имеет вышеупомянутый специальный груз или оборудование, интеллектуальную систему круиз-контроля необходимо отключить при обгоне таких транспортных средств.
- При движении с прицепом динамические характеристики интеллектуальной системы круиз-контроля снижаются.
- После того, как система потребует от водителя совершить обгон, если транспортное средство продолжает движение, водитель должен нажать на педаль тормоза, чтобы затормозить.
- Внесение структурных изменений в конструкцию автомобиля, таких как занижение дорожного просвета, может повлиять на функциональность интеллектуальной системы круиз-контроля. ◀



В следующих ситуациях эффективность работы системы ИСС может снизиться, или система перестанет нормально функционировать, поэтому водителю необходимо сохранять бдительность:

- Интеллектуальная система круиз-контроля неприменима на дорогах с чрезмерно малым радиусом поворота.
- Интеллектуальная система круиз-контроля неприменима на дорогах без видимой разметки полос.
- Интеллектуальная система круиз-контроля неприменима на перекрестках дорог.
- Интеллектуальная система не может использоваться на дорогах со следами, оставляемыми автомобилями (например, следами от шин).
- Интеллектуальная система не может использоваться на дорогах с переменным количеством полос движения..
- Интеллектуальная система круиз-контроля неприменима на дорогах, где разница между исходной и новой полосами движения велика.
- Интеллектуальная система круиз-контроля может распознавать объекты на обочинах дороги (стены, ограждения, бордюры, траву, зеленые зоны, стыки асфальтового покрытия) как разметку полосы движения и соответствующим образом корректировать свою работу.
- Интеллектуальная система круиз-контроля неприменима к дорожному покрытию с выбоинами, неровностями и волнами.
- Интеллектуальная система круиз-контроля не распознает дорожные знаки (конусы), поэтому она неприменима в зонах проведения строительных работ.
- Интеллектуальная система круиз-контроля неприменима на сверхшироких/сверхузких дорогах.
- Интеллектуальная система круиз-контроля неприменима на дорогах с зигзагообразной разметкой полос движения.
- Интеллектуальная система круиз-контроля неприменима в плохую погоду с ограниченной видимостью. ◀



Когда автомобиль под управлением системы ICC следует за движущимся впереди транспортным средством, поворачивающим на перекрестке, автомобиль будет двигаться в сторону вместе с идущим впереди транспортным средством. Существует риск бокового столкновения с автомобилем на соседней полосе движения. В этом случае водителю необходимо быть внимательным и взять на себя управление автомобилем.

При въезде на шоссе или автомагистраль из-за изменения дороги система интеллектуального круиз-контроля не может сменить полосу движения, и эффективность ее работы может снизиться. В этом случае будет доступна только система адаптивного круиз-контроля.

Система интеллектуального круиз-контроля не может работать в сложных дорожных условиях, например на сильно перегруженных дорогах, при сложных перестроениях, на пересечениях дорог, перекрестках, эстакадах, при невидимых линиях разметки и т. д. Водитель должен контролировать работу системы и быть готовым взять управление на себя. Система интеллектуального круиз-контроля обеспечивает комфортное вождение только при подходящих для ее использования дорожных условиях. Водитель должен нести полную ответственность за безопасное вождение. ◀

### Выбор функции

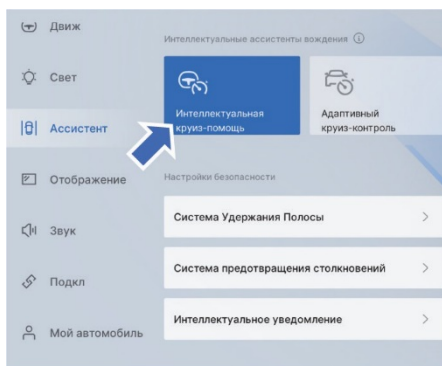

На мультимедийном дисплее последовательно нажмите следующие пункты: Настройки автомобиля → Системы помощи водителю → Интеллектуальная система помощи водителю, и выберите функцию интеллектуального круиз-контроля в этом интерфейсе.

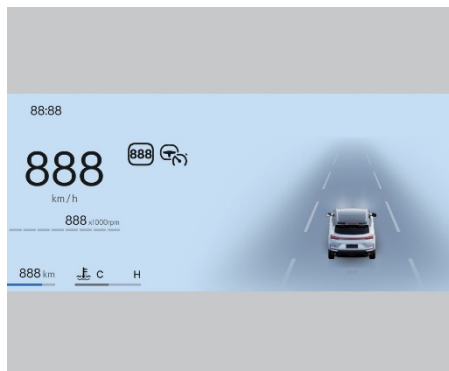

После включения функции интеллектуального круиз-контроля на мультимедийном дисплее, эта функция переходит в режим ожидания, и индикатор состояния интеллектуального круиз-контроля загорается черным цветом.

### Управление с помощью рулевого колеса

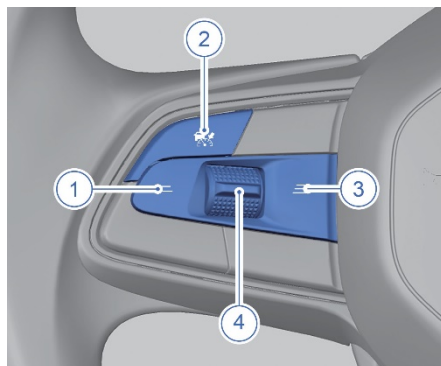

Кнопки интеллектуального круиз-контроля расположены с левой стороны рулевого колеса.

1. Кнопка «Дистанционное движение»  
Нажмите, чтобы уменьшить дистанцию.
2. Интеллектуальная кнопка круиз-контроля

Включение/выключение или выход из интеллектуальной системы круиз-контроля.

3. Кнопка «Дистанционное движение»  
Нажмите, чтобы увеличить дистанцию.
4. Кнопка регулировки и настройки скорости
  - Нажмите кнопку вверх  
Кратковременное увеличение скорости: увеличьте скорость на 1 км/ч.  
Длительное ускорение: увеличьте скорость на 5 км/ч.
  - Нажмите кнопку вниз  
Кратковременное снижение скорости: уменьшите скорость на 1 км/ч.  
Длительное движение: снизьте скорость на 5 км/ч.

Для активации интеллектуальной системы круиз-контроля необходимо соблюдение следующих условий:

- Интеллектуальная система круиз-контроля включена.
- Переключение передач в положение D.
- Двигатель работает.
- Все четыре двери и задняя дверь закрыты.
- Автомобиль находится в движении, педаль тормоза не нажата.
- В тормозной системе нет никаких неисправностей.
- Фронтальная камера не имеет проблем, таких как перегрев, загрязнение или неисправности.
- Система электронной стабилизации (ESC) активна.
- Электрический стояночный тормоз (EPB) разблокирован.
- Водительский ремень безопасности пристегнут..
- Выбран соответствующий режим движения.

## Активация и настройка скорости

1. Когда автомобиль находится в неподвижном состоянии, активируйте интеллектуальную систему круиз-контроля следующим образом:
  - Если система интеллектуального круиз-контроля включена, индикатор состояния системы интеллектуального круиз-контроля на дисплее приборной панели загорается черным цветом.
  - Нажмите на педаль тормоза или активируйте функцию AUTO HOLD.
  - Для активации интеллектуальной системы круиз-контроля нажмите кнопку регулировки и настройки скорости вверх или вниз.
  - При отпускании педали тормоза интеллектуальная система круиз-контроля может продолжать удерживать автомобиль в неподвижном состоянии.
  - Водителю необходимо снова нажать кнопку регулировки и настройки скорости или нажать на педаль акселератора, чтобы активировать интеллектуальную систему круиз-контроля для управления троганием с места.
2. Когда транспортное средство находится в движении, активируйте и установите скорость следующим образом:
  - Если включена интеллектуальная система круиз-контроля, индикатор состояния на дисплее приборной панели загорается черным цветом.
  - Нажмите кнопку интеллектуального управления или кнопку регулировки и подтверждения скорости, чтобы активировать интеллектуальную систему круиз-контроля. Индикатор интеллектуальной системы круиз-контроля на приборной панели загорится зеленым цветом. Если скорость автомобиля ниже 30 км/ч, система круиз-контроля установит скорость автомобиля на 30 км/ч;

если скорость автомобиля находится в диапазоне 30–150 км/ч, система круиз-контроля устанавливает текущую скорость автомобиля в качестве заданной скорости движения в режиме круиз-контроля.



Максимальная крейсерская скорость составляет 150 км/ч. Ответственность поддерживать безопасную крейсерскую скорость в соответствии с дорожными условиями и ограничениями скорости лежит на водителе. ◀

- Интеллектуальная система круиз-контроля управляет автомобилем в соответствии с заданной крейсерской скоростью.

3. Нажмите кнопку регулировки скорости и кнопку ОК, чтобы установить желаемую крейсерскую скорость.

#### Информация о приборной панели

Во время движения по мере изменения относительной скорости автомобиля приборная панель будет отображать различные значения расстояния от впереди идущего автомобиля до своего собственного, чтобы напомнить водителю.

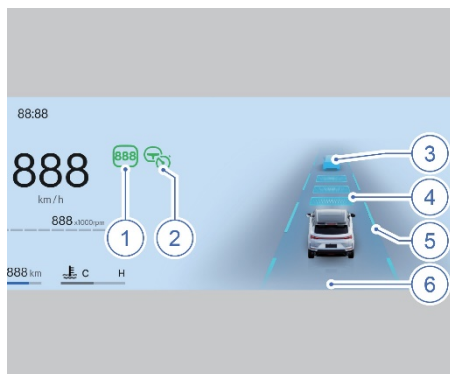

1. Установите скорость автомобиля  
Индикатор загорается черным цветом, когда интеллектуальная система круиз-контроля не активирована; зеленым — когда интеллектуальная система круиз-контроля активирована.
2. Индикатор бокового контроля круиз-контроля

Когда интеллектуальная система помощи при круиз-контроле не активирована, она отображается черным цветом; когда интеллектуальная система помощи при круиз-контроле активирована, она становится зеленой.

3. передний автомобиль  
При движении в режиме круиз-контроля дистанция между автомобилем и движущимся впереди транспортным средством отображается на комбинации приборов в реальном времени, а размер изображения транспортного средства меняется с изменением расстояния до него. Если изображение движущегося впереди автомобиля является целью, за которой следует система ICC, то данное изображение отображается синим цветом; если расстояние до движущегося впереди автомобиля слишком мало, изображение становится желтым; если расстояние до движущегося впереди автомобиля слишком мало и требуются активные действия со стороны водителя, изображение движущегося впереди автомобиля становится красным; если водитель нажимает педаль акселератора\* или педаль тормоза\* для управления скоростью автомобиля, изображение движущегося впереди автомобиля (1) становится серым; если в системе ICC возникает неисправность, то изображение перестает отображаться..

4. Дистанция  
Предусмотрены три варианта настройки дистанции: малая, средняя и большая. При каждом включении системы ICC соответствующим выключателем по умолчанию устанавливается большая дистанция (временной интервал) между автомобилями.
5. Разметка полос движения  
Когда система не обнаруживает разметку полосы движения, разметка не отображается; когда система помощи при удержании полосы движения не активирована, разметка полосы движения

1

2

3

4

5

6

7

8

отображается серым цветом;  
когда система помощи при  
удержании полосы движения  
находится в режиме ожидания,  
разметка полосы движения  
отображается белым цветом;  
когда система помощи при  
удержании полосы движения  
имеет вмешательство в  
управление крутящим  
моментом рулевого колеса,  
разметка полосы движения  
отображается синим цветом;  
когда система помощи при  
удержании полосы движения  
подает звуковой сигнал,  
разметка полосы движения  
отображается красным цветом.  
Отображение кривизны  
разметки полосы движения  
может быть

неточным из-за ограничений в работе датчиков, например, отображение прямых полос в виде кривых.

## 6. Схема движения по полосам

Когда интеллектуальная система круиз-контроля не активирована, она отображается с низкой яркостью; при активации интеллектуальная система круиз-контроля подсвечивается.



- В ситуациях, когда разметка полос движения нечеткая (например, ночью или в дождливую/снежную погоду), функция снижения скорости на поворотах может не сработать. Водителям следует внимательно следить за дорожными условиями и сохранять контроль над автомобилем.
- Функция снижения скорости на поворотах зависит от условий дорожной разметки и ограничений возможностей распознавания, и может быть активирована непреднамеренно. Поэтому водитель должен всегда сохранять контроль над транспортным средством. ◀

При активации интеллектуальной системы круиз-контроля и обнаружении обеих линий разметки полосы движения система автоматически поддерживает центрирование полосы. В этот момент на приборной панели будут подсвечиваться индикаторы полосы движения.

Если одна или обе разметки полосы движения исчезнут, интеллектуальная система круиз-контроля отключит функцию удержания в полосе движения, но сохранит управление круиз-контролем. Индикаторы состояния системы отобразят желтый значок рулевого колеса и зеленый спидометр. Если система восстановит обе разметки полосы движения, функция удержания в полосе движения возобновится.

Процесс автоматически возобновится, при этом все индикаторы состояния загорятся зеленым цветом.

## Система оповещения об удерживании руля

Для корректной работы система ICC неохотно, чтобы руки водителя находились на рулевом колесе. Если водитель не прикасается к рулевому колесу в течение длительного времени, на дисплее комбинации приборов отображается предупреждающее сообщение. Система ICC определяет нахождение на рулевом колесе рук водителя, определяя небольшое сопротивление при повороте рулевого колеса или сопротивление, создаваемое, когда водитель слегка поворачивает рулевое колесо.

- Когда система обнаруживает, что руки водителя находятся на рулевом колесе, сообщение исчезает, и ICC продолжает работать в обычном режиме.
- Если система не обнаруживает руки водителя на рулевом колесе, снова появляется предупреждающее сообщение и одновременно звучит зуммер.



На выбоинах, ухабах и неровных дорогах возможны задержка выдачи предупреждения или прекращение работы функции предупреждения об отпуске рулевого колеса. Если водитель в течение длительного времени лишь слегка удерживает рулевое колесо руками, может появиться предупреждение о том, что руки убраны с рулевого колеса.



## Примите управление автомобилем на себя

Если система обнаружит, что водитель длительное время находится в режиме «без рук», она активирует оповещение уровня 1 о состоянии «без рук».

После этого, если система обнаружит, что руки водителя длительное время остаются вне рулевого колеса, она активирует сигнал тревоги второго уровня, указывающий на отсутствие рук на руле.

Если система обнаружит, что водитель остается в режиме «без рук» в течение заданного времени после срабатывания предупреждения уровня 2, функция интеллектуального круиз-контроля отключится, прекратив как продольное (скорость), так и поперечное (рулевое управление) управление до тех пор, пока водитель не активирует систему.

### Выход из режима ICC

Для отключения функции интеллектуального круиз-контроля можно использовать следующие методы:

- Нажмите на педаль тормоза, чтобы отключить интеллектуальную систему круиз-контроля.
- Нажмите  кнопку для выхода из функции интеллектуального круиз-контроля.

Интеллектуальная система круиз-контроля работает в связке с другими системами, такими как электронная система стабилизации (ESC). Если какая-либо из этих систем перестает работать, интеллектуальная система круиз-контроля отключается.

Система круиз-контроля будет автоматически отключена.

В случае автоматического отключения подается звуковой сигнал, и на дисплее приборной панели отображается текстовое сообщение. Водитель должен вмешаться, чтобы поддерживать надлежащую скорость и дистанцию до впереди идущего автомобиля.

Интеллектуальная система круиз-контроля может быть отключена по следующим причинам, включая, помимо прочего:

- Открывается любая дверь, капот или задняя дверь багажника.
- Ремень безопасности водителя не пристегнут.
- Колеса теряют сцепление с дорогой.
- Эффективность тормозной системы снижена или она неисправна.
- Включен стояночный тормоз.
- Фронтальная камера покрыта мокрым снегом или дождем.
- Система электронной стабилизации (ESC) работает или выключена.

### Проблемы обнаружения

Фронтальная камера имеет ограниченный радиус действия. В некоторых случаях она может не обнаруживать транспортные средства или обнаруживать их с задержкой.

1

2

3

4

5

6

7

8

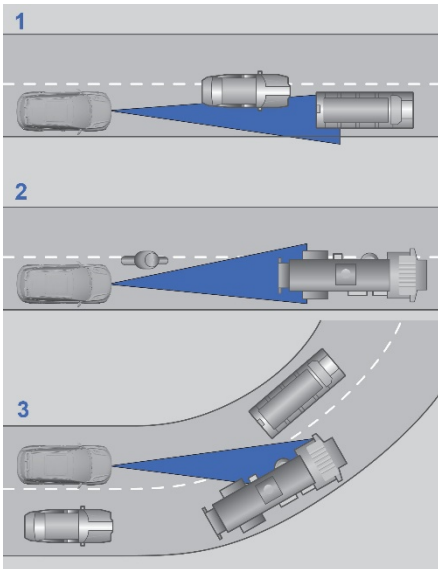

Проблемы с обнаружением могут возникать в следующих ситуациях:

1. Транспортное средство движется вдоль края полосы движения автомобиля. Система обнаруживает только те транспортные средства, которые полностью находятся в пределах полосы движения вашего автомобиля..
2. Если движущееся впереди транспортное средство представляет собой крупный грузовой автомобиль, обнаружение может происходить с задержкой.
3. Сбой обнаружения движущегося впереди транспортного средства возможен в том случае, если ваш автомобиль входит в поворот или выходит из него..

В таких обстоятельствах водитель должен сохранять бдительность. Примите экстренные меры и, при необходимости, временно отключите интеллектуальную систему круиз-контроля. Фронтальная камера обладает ограниченной точностью обнаружения. В некоторых случаях фронтальная камера может неточно определять линию разметки полосы движения и подвержена влиянию внешних помех.

Проблемы с обнаружением разметки полосы движения могут возникать в следующих ситуациях:

1. Разметка полос движения не соответствует государственным стандартам и неразличима.
2. Разметка полос движения плохо видна и контрастна, поэтому ее невозможно различить.
3. Поверхность разметки полос движения покрыта песком, водой, снегом и т. д., поэтому ее невозможно различить.
4. Следы от колес впереди идущих автомобилей в дождливую или снежную погоду, а также следы от торможения впереди идущих автомобилей могут быть распознаны как разметка полосы движения благодаря высокому контрасту.
5. Разделительные полосы, бордюры и т. д. могут быть обозначены как разметка полос движения.
6. Непрерывные, похожие на полосы движения, выступы на дороге, например, тень от ограждения, могут быть распознаны как полосы движения.

#### Система помощи при удержании полосы движения (ЛКА)\*

Система помощи при удержании полосы движения (ЛКА) работает в диапазоне скоростей от 60 до 180 км/ч. Используя переднюю камеру, она распознает разметку полосы, бордюры и встречные транспортные средства. Система рассчитывает расстояние между собственным автомобилем и левой/правой разметкой полосы, а также приближающимися транспортными средствами. Когда автомобиль выезжает за пределы своей полосы или существует потенциальная опасность столкновения с транспортными средствами на соседней полосе, система оказывает корректирующую помощь в управлении, чтобы предотвратить выезд за пределы полосы, смягчить или избежать столкновений, или предупреждает водителя о необходимости поддерживать правильное положение в полосе. Система помощи при удержании полосы движения включает в себя предупреждение о выезде за пределы полосы, помощь в удержании полосы, контроль центрирования полосы и экстренную помощь в

удержании полосы.



Максимальная скорость системы помощи при удержании полосы движения составляет 180 км/ч. Водитель

несет ответственность за поддержание безопасной скорости движения в соответствии с дорожными условиями и ограничениями скорости. ◀



При запуске двигателя система помощи при удержании полосы движения запустит самодиагностику на данном этапе система отключена. ◀



Поддерживайте поверхность передней камеры в чистоте. Загрязненная передняя камера, плохие погодные условия и размытые линии разметки могут повлиять на работу функции удержания полосы движения.

система помощи. ◀



Система помощи при удержании полосы движения предназначена только для использования на автомагистралях или эстакадах с четко обозначенными полосами движения, и водитель должен постоянно оставаться внимательным и сосредоточенным на вождении.

При использовании системы помощи при удержании полосы движения держитесь за руль и следите за дорогой и окружающим движением.

Не используйте эту функцию на городских улицах, в зонах строительства, на узких дорогах или участках дорог, где могут находиться велосипедисты или пешеходы. Никогда не полагайтесь на систему помощи при удержании полосы движения для определения подходящего маршрута движения. Всегда принимайте необходимые меры своевременно. Несоблюдение этих инструкций может привести к серьезному материальному ущербу.

телесные повреждения или даже смерть. ◀

### Функции системы

#### Система предупреждения о выезде за пределы полосы движения (LDW)

Функция предупреждения о выходе из полосы движения (LDW) предупреждает водителя, когда автомобиль непреднамеренно отклоняется от полосы движения.

Непреднамеренный выход из полосы движения – это уже произошедший или предстоящий выход из полосы движения.

1

2

3

4

5

6

7

8

### Система предотвращения выезда за пределы полосы движения (LDP)

Если автомобиль приближается к разделительной линии и существует риск отклонения от полосы, функция предотвращения выхода из полосы движения (LDP) помогает водителю вернуть автомобиль в занимаемую полосу движения, применяя усилие к рулевому колесу.

### Система удержания полосы движения (LKS)

Функция ELKA помогает вернуть автомобиль в полосу движения в следующих ситуациях:

- Возникает риск схода автомобиля с дороги или столкновения с краем дороги.
- Непреднамеренное отклонение от занимаемой полосы и риск столкновения со встречным автомобилем.
- Непреднамеренное отклонение от занимаемой полосы и риск столкновения с идущим позади транспортным средством.
- Непреднамеренное отклонение от полосы движения и риск наезда на пешеходов на соседней полосе движения.

Система ELKA не может работать во всех дорожных ситуациях, при любой интенсивности дорожного движения, при любых погодных или дорожных условиях. ◀

Эта функция не может обнаруживать ограждения, перила или аналогичные препятствия на обочине дороги. ◀  
Функция ELKA срабатывает только тогда, когда существует высокий риск столкновения, поэтому не дожидайтесь вмешательства этой функции в управление автомобилем. ◀

Водитель должен всегда быть внимательным, правильно оценивать дорожную обстановку, вести автомобиль с безопасной скоростью, поддерживать надлежащую дистанцию до других транспортных средств и соблюдать правила до

рожного движения. ◀



## Выбор функции

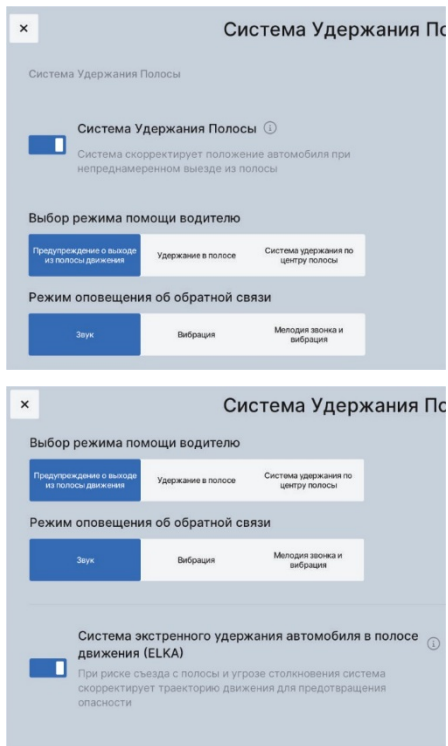

На мультимедийном экране последовательно нажмите следующие пункты: Настройки автомобиля → Системы помощи водителю → Настройки безопасности → Система удержания полосы движения, а затем выберите включение или отключение системы удержания полосы движения и системы экстренного удержания полосы движения в этом интерфейсе; Настройки режимов помощи включают только предупреждение, предотвращение выезда за пределы полосы и контроль центрирования; методы обратной связи по сигналу тревоги предлагают три типа: Звук, Звук и вибрация, Вибрация.



Функции помощи в удержании полосы движения, экстренной помощи в удержании полосы движения и предупреждения о выезде с полосы сохраняют настройки, выбранные водителем. ◀

## Отображение системы помощи при удержании полосы движения



Из-за ограниченных возможностей датчиков кривизна разметки полосы движения может определяться неточно. Например,

Прямая дорога отображается в виде кривой. ◀

Система LKA будет отображать соответствующую информацию о рабочем состоянии системы на дисплее приборной панели.

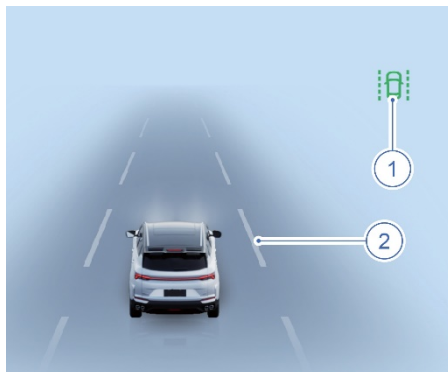

При активации функции помощи в удержании полосы движения индикатор состояния системы помощи в удержании полосы движения (LKA) 1 загорается зеленым цветом. При возникновении любой неисправности в этой системе индикатор состояния системы помощи в удержании полосы движения (LKA) 1 загорается желтым цветом. При выключении функции помощи в удержании полосы движения индикатор состояния системы помощи в удержании полосы движения (LKA) гаснет.

Если система помощи при удержании полосы движения не распознает разметку полосы, разметка полосы 2 не отображается.

Если система помощи при удержании полосы движения не активирована, линия 2 полосы отображается серым цветом.



Когда система помощи при удержании полосы движения находится в режиме ожидания, линия 2 полосы с обеих сторон отображается белым цветом.

При активации системы предупреждения о выезде за пределы полосы движения линия 2 полосы отображается красным цветом.

Когда система помощи при удержании полосы движения активируется путем управления крутящим моментом рулевого колеса, линия 2 полосы отображается синим цветом.

### Предупреждение об отсутствии рук на руле



## Примите управление автомобилем на себя

Система LKA работает только тогда, когда водитель держит обе руки на рулевом колесе. Система осуществляет непрерывный мониторинг. Как только период превысит определенный порог, будет выдано предупреждение, напоминающее водителю о необходимости держать обе руки на рулевом колесе. Система автоматически отключится, если водитель не возьмет управление автомобилем на себя в течение длительного периода времени.



Когда обе руки будут обнаружены на рулевом колесе, напоминание, отображаемое на комбинации приборов, исчезнет, и система возобновит нормальную работу. ◀

Повышенное давление в шинах, неправильные параметры регулировки положения колес, несоответствующие шины и неподходящая модель шин

и т.д. могут привести к нарушению работы системы помощи при удержании в полосе движения. Водитель должен использовать систему помощи, когда транспортное средство находится в нормальном состоянии. ◀

### Системные ограничения

При следующих дорожных условиях эффективность системы помощи при удержании полосы движения снизится или она перестанет работать. Водителю следует сохранять бдительность:

- Система помощи при удержании полосы движения неприменима к дорогам с чрезмерно малым радиусом поворота.
- Система помощи при удержании полосы движения неприменима к дорогам без видимой разметки полос.
- Система помощи при удержании полосы движения неприменима к перекресткам дорог.
- Система помощи при удержании полосы движения неприменима к дорогам с дорожными знаками (например, следами от шин).
- Система помощи при удержании полосы движения неприменима к дорогам, на которых количество полос увеличивается или уменьшается.
- Система помощи при удержании полосы движения неприменима к дорогам, где исходная и новая полосы движения значительно различаются.
- Система помощи при удержании полосы движения неприменима к дорожным покрытиям с выбоинами, неровностями и изгибами.
- Система помощи при удержании полосы движения не распознает дорожные знаки (конусы), поэтому она неприменима в зонах проведения строительных работ.

- Система помощи при удержании полосы движения неприменима на сверхшироких/сверхузких дорогах.
- Система помощи при удержании полосы движения неприменима к зигзагообразным дорожным покрытиям.
- Система помощи при удержании полосы движения неприменима в плохую погоду с ограниченной видимостью.
- Поле зрения передней камеры не должно быть закрыто загрязняющими веществами. В ситуациях, когда снег полностью скрывает разметку полосы движения, система помощи при удержании полосы отключается и уведомляет водителя сообщением на дисплее приборной панели.
- На установку фронтальной камеры могут повлиять вибрация или удар, что приведет к ухудшению производительности системы. В этом случае необходимо повторно выполнить калибровку фронтальной камеры.

#### Автоматическое экстренное торможение (АЕВ)\*

Система автоматического экстренного торможения отслеживает расстояние и относительную скорость объектов впереди. Если водитель тормозит слишком поздно, применяет недостаточное тормозное усилие или вообще не тормозит, система выдает предупреждения и применяет тормозные меры, чтобы помочь водителю избежать или смягчить последствия столкновения.

 Ни одна автоматическая система не может гарантировать полную работоспособность при любых обстоятельствах. Поэтому, пожалуйста

, не приближайтесь к людям или объектам, чтобы проверить работоспособность АЕВ.

Несоблюдение этого требования может привести к аварии, которая может привести к серьезным травмам или смерти.



Эта система является лишь вспомогательной функцией и не может обнаруживать всех пешеходов, велосипедистов или транспортные средства во всех ситуациях. Водитель всегда несет ответственность за правильное вождение и должен соблюдать безопасную дистанцию. ◀



Система может выдавать только предупреждения и помощь при торможении. Таким образом, водитель должен постоянно сохранять бдительность и нести ответственность за безопасную эксплуатацию транспортного средства. Пожалуйста, соблюдайте действующие законы и правила дорожного движения. ◀



В целях безопасности система неактивна, если водитель не пристегнет ремень безопасности. ◀



Система автоматического экстренного торможения (АЕВ) обычно работает в фоновом режиме и остается незамеченной для водителя.

Водитель. Когда система обнаруживает опасность, она предупреждает или применяет тормоза для защиты пассажиров. Ложные срабатывания могут происходить из-за ограничений в работе системы, поэтому водитель всегда должен внимательно следить за окружающей обстановкой. ◀



Следует отметить, что фронтальная камера может быть не в состоянии обнаружить опасные препятствия впереди во всех ситуациях.

Неблагоприятные погодные условия, такие как дождь, снег, туман и т. д., могут привести к снижению производительности системы. В таких случаях некоторые цели не будут обнаружены, или будут обнаружены слишком поздно. ◀



Система не реагирует на животных, большие транспортные средства (например, трехколесные велосипеды), транспортные средства необычного внешнего вида (например, крупногабаритные транспортные средства или тракторы, прицепы, тягачи, грязевозы, санитарные машины, разбрызгиватели и т.д.),

пешеходы, встречные и пересекающие дорогу транспортные средства. ◀



По соображениям безопасности внедрение системы AEB требует поддержки электронной системы контроля устойчивости (ESC). Когда транспортное средство припарковано и стоит неподвижно или водитель решает отключить систему ESC, система AEB работать не будет. ◀



При ударе или сильной вибрации положение передней камеры может сместиться, что приведет к ухудшению работы системы. В серьезных случаях система выдаст сообщение об ошибке. В этом случае водителю следует обратиться в сервисный центр как можно скорее. ◀



Пожалуйста, поддерживайте чистоту внешней поверхности фронтальной камеры, иначе это повлияет на производительность системы и, в серьезных случаях, может привести к сбою AEB. ◀



Система может без необходимости тормозить в сложных дорожных условиях. Например, при движении по строительным площадкам, железнодорожным путям, крышкам дорожных люков, в подземных гаражах и в дорожных условиях, когда брызги попадают перед автомобилем. ◀



Для достижения эффективных целей, распознаваемых системой, из-за различных транспортных средств, пешеходов, велосипедистов, мест происшествия и дорожных условий система не всегда может обеспечить одинаковую производительность. ◀



Если водитель нажимает на педаль акселератора или вмешивается в управление рулевым колесом во время автоматического экстренного торможения

даже если столкновения избежать не удастся, система отключит автоматическое экстренное торможение. ◀



Водителю необходимо приложить большее усилие к педали тормоза во время движения при автоматическом процессе торможения. ◀



Яркий солнечный свет, отраженный свет и резкие контрасты освещения могут затруднить восприятие водителями визуальных предупреждающих сигналов, а также повлиять на их обнаружение фронтальной камерой. ◀



Обзор фронтальной камеры ограничен. В некоторых случаях система может обнаруживать транспортные средства, пешеходов или велосипедистов позже, чем ожидалось, либо их вообще не удалось обнаружить. ◀



Для обеспечения корректной работы системы поддерживайте чистоту вокруг фронтальной камеры. Не размещайте и не приклеивайте никакие предметы перед фронтальной камерой или вокруг нее. В противном случае система не будет работать правильно. ◀



Эффективность системы автоматического экстренного торможения может снизиться или даже стать недоступной, если фронтальная камера закрыта или если функциональность фронтальной камеры ограничена. ◀



На мокрой дороге тормозной путь увеличивается, что снижает антиблокировочную способность и эффективность системы автоматического экстренного торможения (AEB) при столкновении. ◀



При очень высокой температуре в салоне фронтальная камера может временно отключиться, и система может не выдавать никаких предупреждающих сообщений. ◀



Эта функция не будет активна при движении автомобиля на низкой скорости, поэтому

1

2

3

4

5

6

7

8

система не будет применять торможение, если транспортное средство приближается к впереди идущему транспортному средству или пешеходу на низкой скорости (например, при парковке). ◀

### Включение функции

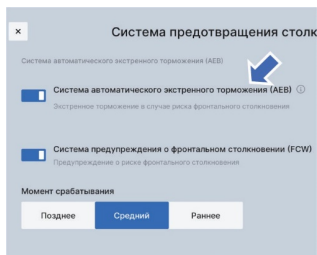

На мультимедийном экране последовательно нажмите следующие пункты: Настройки автомобиля → Системы помощи водителю → Настройки безопасности → Система предотвращения столкновений, а затем включите функцию автоматического экстренного торможения в этом интерфейсе.

Система автоматического экстренного торможения — это система безопасности, которая активируется по умолчанию при каждом цикле зажигания. После активации системы автоматического экстренного торможения можно также включить ее функцию предупреждения и выбрать необходимую чувствительность. Выбранная чувствительность будет запомнена, что избавит водителя от необходимости выбирать ее каждый раз при посадке в автомобиль.

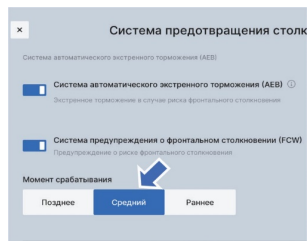

В указанной последовательности нажмите на мультимедийном дисплее следующие пункты: Настройки автомобиля → Системы помощи водителю → Настройки безопасности → Система предотвращения столкновений, и установите время срабатывания сигнализации в интерфейсе настройки системы предупреждения о лобовом столкновении.

Время срабатывания сигнализации при лобовом столкновении разделено на три уровня: низкий, средний и высокий.

Низкий уровень: расстояние срабатывания сигнализации мало, а чувствительность сигнализации относительно низкая.

Средний уровень: дальность срабатывания сигнализации умеренная, а чувствительность сигнализации находится между низкой и высокой.

Высокий уровень: дальность срабатывания сигнализации велика, а время срабатывания относительно велико.

Если водитель считает, что сигналы тревоги срабатывают слишком часто, можно выбрать низкую чувствительность сигнализации, что позволит уменьшить общее количество срабатываний.

Система окажет водителю следующую помощь, если определит, что возникнет опасность:

- Безопасное расстояние  
Функция предупреждения о недостаточной безопасной дистанции активна в неаварийных ситуациях. Она используется для оповещения водителя о том, что расстояние до впереди идущего автомобиля слишком мало, когда скорость автомобиля достигает 65 км/ч.

выше. В это время водителям следует скорректировать свою манеру вождения и соблюдать разумную дистанцию.

- Система прогнозирования столкновений  
Когда скорость автомобиля достигает 30 км/ч или выше, система определяет наличие потенциального риска столкновения и оповещает водителя звуковыми сигналами, предупреждающими изображениями на приборной панели и т. д.
- Динамическая поддержка торможения  
Когда скорость транспортного средства достигает 30 км/ч или выше, если текущее тормозное усилие слишком мало в опасной ситуации, система поможет водителю увеличить тормозное усилие, чтобы избежать или уменьшить столкновение.
- Автоматическое экстренное торможение  
Если водитель не сможет эффективно затормозить в опасной ситуации, система своевременно выполнит автоматическое экстренное торможение, чтобы избежать или уменьшить столкновение. Система автоматического экстренного торможения может снизить скорость до 60 км/ч.

#### Активация функции

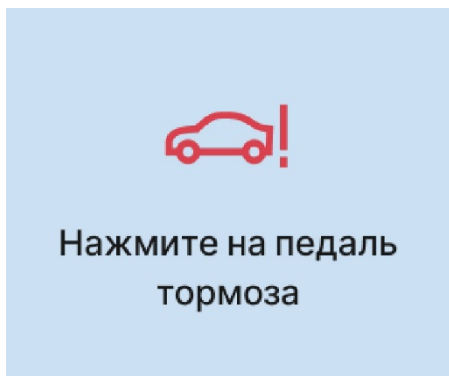

\* \_

функция может полностью ил и частично отсутствовать в ко мплектации Вашего автомоби ля

При срабатывании системы автоматического экстренного торможения (АЕВ) на приборной панели появится графическое и текстовое сообщение, сопровождаемое звуковым сигналом тревоги.

#### Система уменьшения тяжести последствий наезда на пешехода\*

Система уменьшения тяжести последствий наезда на пешехода помогает избежать или снизить тяжесть последствий столкновения с пешеходами. Основные случаи применения: Пешеходы переходят дорогу.



Функция предварительного предупреждения о пешеходах оповестит водителя звуковым сигналом и графическим сообщением на приборной панели при обнаружении риска столкновения, снижая тем самым вероятность аварии.

Данная функция работает в диапазоне скоростей от 5 до 80 км/ч.



Работа автоматической системы экстренного реагирования Торможение может быть недоступно, если фронтальная камера закрыта или если функция фронтальной камеры отключена.



При срабатывании функции защиты пешеходов системы автоматического экстренного торможения (АЕВ) на приборной панели появится графическое и текстовое сообщение, сопровождаемое звуковым сигналом.

1

2

3

4

5

6

7

8

### Система уменьшения тяжести последствий столкновения с велосипедистом\*

Целью функции экстренного торможения для двухколесных транспортных средств является предотвращение или смягчение последствий столкновений с двухколесными транспортными средствами, пересекающими собственную полосу движения.

Функция экстренного торможения для двухколесных транспортных средств включает в себя:

- Предварительная работа тормозной системы для обеспечения более быстрого замедления и сброса давления.
- Система предварительного предупреждения о столкновении с впереди идущим двухколесным транспортным средством: при обнаружении системой риска столкновения с впереди идущим двухколесным транспортным средством она подает звуковой и визуальный сигнал тревоги, чтобы предупредить водителя о необходимости принять меры.
- Автоматическое экстренное торможение — частичное торможение: автоматическое частичное торможение срабатывает в случае неизбежного экстренного столкновения с двухколесным транспортным средством, если водитель не реагирует на ситуацию.
- Автоматическое экстренное торможение — полное торможение: полное торможение срабатывает в случае экстренного столкновения с двухколесным транспортным средством, когда водитель не реагирует на ситуацию.

Данная функция работает в диапазоне скоростей от 5 до 80 км/ч.



**Нажмите на педаль  
тормоза**

При срабатывании функции экстренного торможения для двухколесных транспортных средств с системой АЕВ на приборной панели появляется графическое и текстовое сообщение, сопровождаемое звуковым сигналом.

#### Обнаружение препятствий

Система автоматического экстренного торможения (АЕВ) способна обнаруживать такие объекты, как легковые автомобили, грузовики, автобусы, пешеходы и велосипедисты.

#### Транспортные средства

Система автоматического экстренного торможения (АЕВ) способна распознавать большинство транспортных средств, которые неподвижны или движутся в том же направлении, что и данное транспортное средство.

Транспортные средства, находящиеся в пределах определенного радиуса действия, могут быть обнаружены ночью только при нормально включенных передних комбинированных фарах.

#### Пешеходы

Наилучший эффект достигается только тогда, когда система точно определяет форму тела пешеходов. Это означает, что система может быть объединена со стандартными моделями движений человека для четкого определения информации о голове, руках и т.д.

плечи, бедра, верхняя часть тела, нижняя часть тела и т. д.

Система способна обнаруживать пешеходов на фоне окружающей среды, например, если цвет одежды пешехода контрастирует с цветом окружающего пространства.

При низком контрасте пешеходы обнаруживаются с задержкой или не обнаруживаются вовсе, что означает задержку или невозможность срабатывания предупреждений и торможения.

Если пешеход частично перекрыт, одет в одежду, которая нечетко подчеркивает его фигуру, имеет рост менее 0,8 метра или несет крупный предмет, его могут не обнаружить, а значит, и торможение не будет применено.

#### Велосипедисты

Велосипедист должен быть взрослым, а велосипед должен быть предназначен для этой возрастной группы.. Наилучший эффект достигается только тогда, когда система точно определяет контуры человеческого тела и велосипеда. Это означает, что система может быть объединена со стандартными моделями движений человека для четкого определения информации о велосипеде, голове, руках, плечах, бедрах, верхней и нижней части тела и т. д.

#### Деактивация системы

Когда система автоматического экстренного торможения (АЕВ) отключена, загорается индикатор отключения автоматического экстренного торможения (АЕВ) на приборной панели. При неисправности системы АЕВ загорается индикатор неисправности системы автоматического экстренного торможения (АЕВ) на приборной панели.

#### Система распознавания дорожных знаков (TSI)\*

Система обнаружения дорожных знаков (TSI) получает информацию о дорожных знаках, таких как знаки ограничения скорости и некоторых других знаках..

\* \_

функция может полностью или частично отсутствовать в комплектации Вашего автомобиля

Система отображает информацию о дорожной ситуации и в режиме реального времени информирует водителя о текущих дорожных знаках на приборной панели. Если скорость транспортного средства превышает допустимое значение на данной дороге, система своевременно подает сигнал тревоги\*, чтобы помочь водителю правильно управлять автомобилем.



При включении питания автомобиля запустится система распознавания дорожных знаков.

После самопроверки система отключается на данном этапе. ◀

#### Сигнализация при превышении ограничения скоростного режима

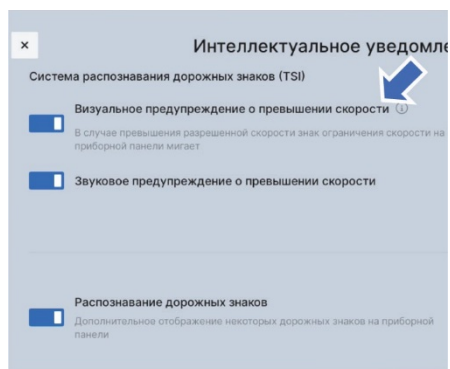

На мультимедийном экране последовательно нажмите следующие пункты: Настройки автомобиля → Системы помощи водителю → Настройки безопасности → Интеллектуальное напоминание, а затем включите и выключите функцию напоминания об ограничении скорости в этом интерфейсе.

## Отображение знака ограничения скорости

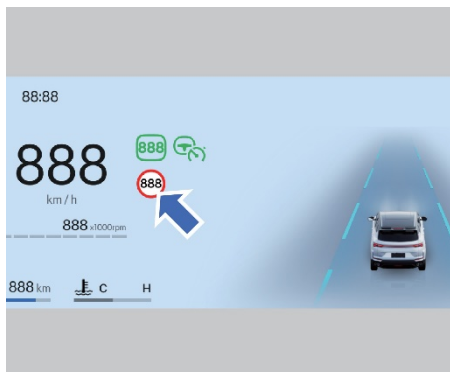

Система начинает отображать знак ограничения скорости, когда автомобиль проезжает мимо знака, и перестает его отображать спустя некоторое время.

 Если дорожный знак ограничения скорости затенен, искаженный, наклонный, неправильной формы, частично перекрыт или закрыт и т. д., способность передней камеры распознавать знаки будет снижена, что приведет к ошибочной идентификации или неправильному распознаванию.

отказ. ◀

 Нестандартные знаки и знаки с нестандартным расположением могут быть идентифицированы как знаки ограничения скорости, что приведет к ложному распознаванию. ◀

## Предупреждающий звуковой сигнал об ограничении скорости\*

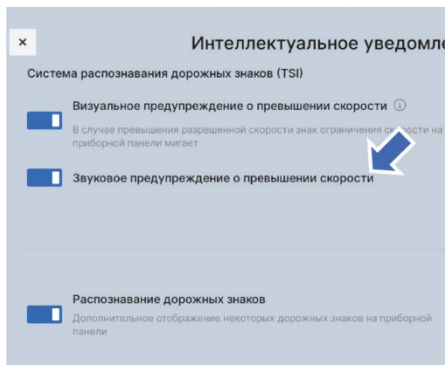

На мультимедийном экране последовательно нажмите следующие пункты: Настройки автомобиля → Системы помощи водителю → Настройки безопасности → Интеллектуальное напоминание, а затем включите функцию звукового оповещения о превышении скорости в этом интерфейсе. Когда скорость автомобиля превысит текущее ограничение скорости на 5 км/ч, сработает сигнализация, которая проявится в виде трехкратного мигания табло ограничения скорости и звукового сигнала «динг»; если водитель не включил звуковой сигнал ограничения скорости, табло ограничения скорости все равно будет мигать три раза.

 Функция оповещения о превышении скорости служит лишь напоминанием о скоростном режиме. Водитель должен активно контролировать управление транспортным средством. ◀

\* – функция может полностью или частично отсутствовать в комплектации Вашего автомобиля

## Обнаружение дорожных знаков

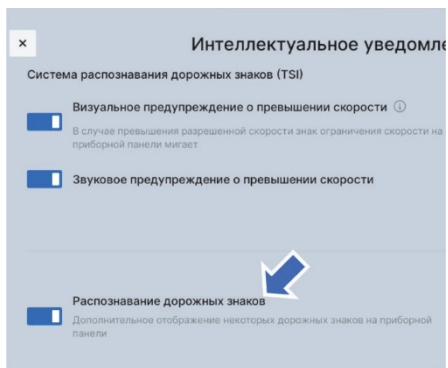

На мультимедийном экране последовательно нажмите следующие пункты: Настройки автомобиля → Системы помощи водителю → Настройки безопасности → Интеллектуальное напоминание, а затем включите или отключите функцию распознавания дорожных знаков в этом интерфейсе.

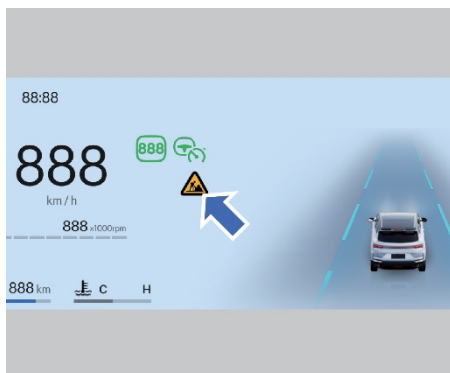

В настоящее время эта функция может распознавать и отображать на дисплее приборной панели только некоторую информацию о дорожных знаках, чтобы помочь водителю.



- Функция распознавания дорожных знаков зависит от поля зрения передней камеры, относительного положения передней камеры и знака ограничения скорости и т.д. Дорожный знак может быть распознан неправильно или не распознан вовсе, поэтому не следует полагаться на эту функцию для определения режима движения.
- Если дорожный знак ограничения скорости нечеткий, искаженный, наклонный, неправильной формы, частично перекрыт или закрыт и т. д., способность фронтальной камеры распознавать знаки ухудшится, что приведет к ошибочной или неправильной идентификации.
- При изменении положения транспортного средства на основной дороге могут отображаться дополнительные дорожные знаки.
- В случае наличия других нестандартных знаков и их расположения, они могут быть приняты за дорожные знаки, что приведет к ошибочной идентификации. ◀

#### Радарная система помощи при боковом движении сзади\*

Система контролирует пространство позади автомобиля на основе данных радаров средней дальности, расположенных по обеим сторонам заднего бампера, для реализации функций помощи при смене полосы движения (LCA) (включая функцию обнаружения слепых зон) и предотвращения столкновений сзади (CMSR).

1

2

3

4

5

6

7

8

Система предупреждения об открытии двери (DOW) и система предупреждения о движении транспорта сзади (RCTA).



При включении зажигания система помощи, использующая задние боковые радары, начинает самодиагностику, в процессе которой система будет недоступна. ◀

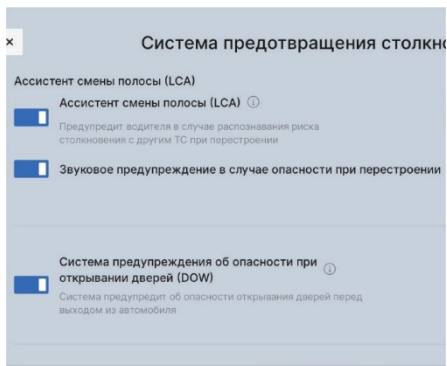
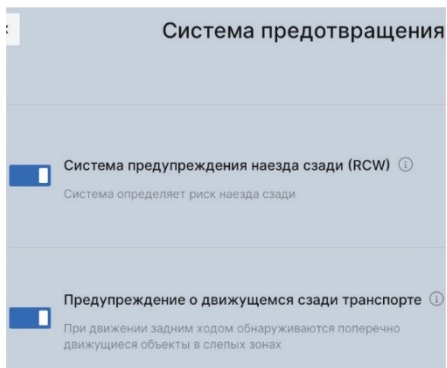

На мультимедийном экране последовательно нажмите следующие кнопки: Настройки автомобиля → Системы помощи водителю → Система предотвращения столкновений. В этом интерфейсе вы можете включать или отключать необходимые функции. Состояние всех переключателей функций останется таким же, как и при предыдущей настройке.

Система будет оповещать водителя о безопасности дорожного движения посредством включения/мигания индикатора обнаружения слепых зон на внешнем зеркале заднего вида.

При включении режима II или запуске двигателя индикатор состояния системы обнаружения слепых зон на приборной панели загорается зеленым цветом, и система работает нормально. При неисправности индикатор состояния системы обнаружения слепых зон загорается красным цветом.



- Пожалуйста, следите за чистотой обеих сторон заднего бампера.
- Данная система предназначена исключительно для помощи водителю и не может заменить ответственность водителя за безопасное вождение.
- Не демонтируйте и не заменяйте задние радары средней дальности. ◀

#### Система помощи при смене полосы движения (LCA)

Функция помощи при смене полосы движения охватывает слепую зону и заднюю часть автомобиля, приближающегося с большой скоростью, чтобы помочь водителю и предупредить его о наличии автомобилей в слепой зоне и сзади во время движения, особенно при поворотах или смене полосы. Функция помощи при смене полосы движения работает в диапазоне скоростей до 15 км/ч.

~ 150 км/ч.

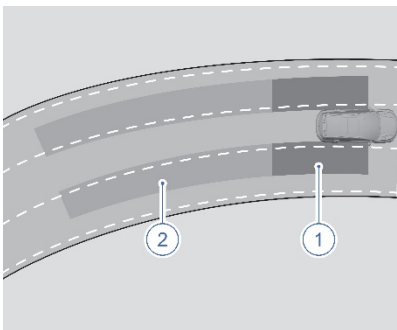

1. Слепая зона
2. Зона с быстро приближающимися транспортными средствами

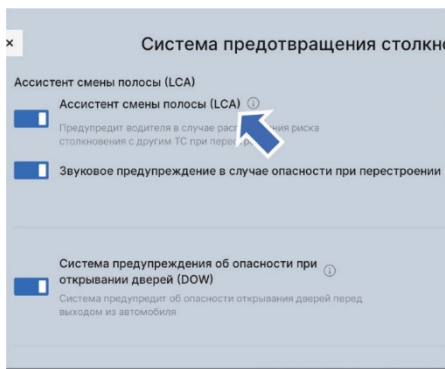

При срабатывании тревожной сигнализации индикатор системы обнаружения слепых зон на наружном зеркале заднего вида загорается или мигает. Если функции индикации и звукового предупреждения предварительно включены на мультимедийном дисплее, система также выдаст индикацию и звуковое предупреждение.

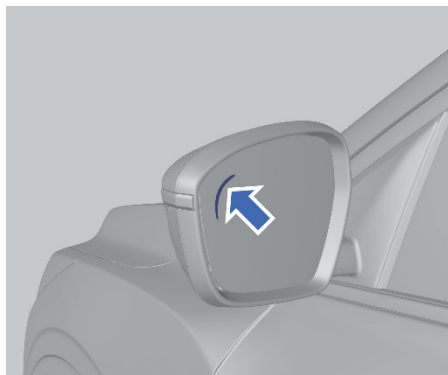

В перечисленных ниже ситуациях функция предупреждения о смене полосы движения не оказывает помощь водителю:

- Система не будет работать должным образом из-за ограничения работы способности датчиков в таких погодных условиях, как сильный снегопад, туман или превышение диапазона обнаружения датчиков.
- При буксировке автомобиля.
- При наличии таких условий, как крутые повороты и уклоны, когда обнаружение приближающегося сзади транспортного средства происходит слишком поздно.

- Невозможность работы при наличии неподвижных или медленно движущихся целей.
- Неэффективная работа при обнаружении пешеходов и наличие определенных ограничений при обнаружении велосипедистов.

### Система предотвращения столкновений сзади (CMSR)

Функция системы предотвращения столкновений сзади позволяет отслеживать объекты позади автомобиля. При обнаружении быстро приближающегося сзади транспортного средства загорается аварийная сигнализация, напоминающая о необходимости снизить скорость или соблюдать безопасную дистанцию.

Если автомобиль неподвижен, а рычаг переключения передач находится в положении N/P/D, и обнаружен риск столкновения сзади, автомобиль автоматически затормозит, чтобы уменьшить риск заноса для транспортного средства, участвующего в столкновении сзади, и предотвратить вторичное столкновение между управляемым автомобилем и впереди идущим автомобилем.

1
2
3
4
5
6
7
8



Функция предупреждения о столкновении сзади срабатывает, когда коробка передач находится в положении P/N/D и автомобиль не откатывается назад. Обнаружение приближающихся сзади целей включает следующие объекты:

- Автомобили  
Двухколесные или трехколесные транспортные средства (с некоторыми ограничениями)

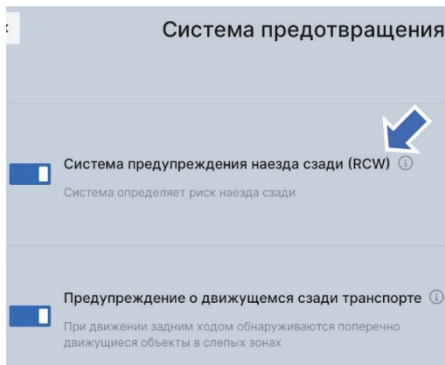

На мультимедийном экране последовательно нажмите следующие пункты: Настройки автомобиля → Системы помощи водителю → Система предотвращения столкновений, а затем выберите в этом интерфейсе включение или отключение системы предотвращения столкновений сзади.

В некоторых случаях функция предупреждения о столкновении сзади может оказаться неэффективной. Возможные ситуации включают:

- Задний автомобиль в последний момент меняет полосу движения.

- В таких ситуациях, как крутые повороты и склоны, обнаружение приближающихся сзади транспортных средств происходит с задержкой.
- Относительная скорость заднего транспортного средства превышает 72 км/ч или относительная скорость составляет менее 10 км/ч.



Функция предупреждения о столкновении сзади не может предотвратить столкновение.

Водитель должен обращать внимание на предупреждение и принимать меры предосторожности.

соответствующие действия для безопасного вождения. ◀

### Предупреждение об опасности открывания двери (DOW)\*

Когда автомобиль неподвижен или движется с низкой скоростью, задний боковой радар среднего диапазона обнаруживает объекты, приближающиеся сзади. Если существует риск столкновения при открывании двери, индикатор системы контроля слепых зон на наружном зеркале заднего вида загорится или начнет мигать и прозвучит звуковой сигнал для предупреждения водителя об опасности открывания двери. Функция предупреждения об опасности открывания двери в основном обнаруживает следующие объекты:

- Автомобили
- Электромобили или мотоциклы
- Велосипеды
- Пешеходы (эффективность обнаружения не может быть гарантирована)

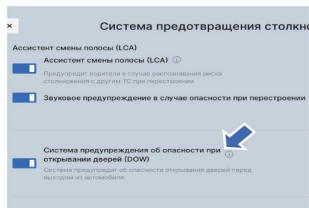

На мультимедийном экране последовательно нажмите следующие пункты: Настройки автомобиля → Системы помощи водителю → Система предотвращения столкновений, а затем выберите, включить или отключить предупреждение об открытии двери в этом интерфейсе.

В некоторых случаях функция предупреждения об открытии двери может оказаться неэффективной для водителя. Возможные ситуации включают:

- Плохая погода, например, дождь или снег.
- Данная функция не реагирует на неподвижные или медленно движущиеся объекты.
- Транспортные средства быстро приближаются или удаляются.



Функция предупреждения об опасности открывания двери прекращает работу через 3 минуты с момента выключения зажигания или после выключения зажигания и запираения замков. ◀

**Система предупреждения об объектах, движущихся в поперечном направлении сзади (RCTA)\***

\* \_

функция может полностью или частично отсутствовать в комплектации Вашего автомобиля

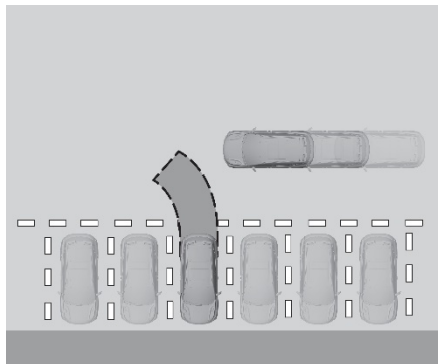

Система предупреждения об объектах, движущихся в поперечном направлении сзади, использует задние боковые радары среднего диапазона для контроля приближающихся объектов. При обнаружении риска столкновения автомобиля с приближающимся сзади транспортным средством, мотоциклом, велосипедистом, пешеходом и т. д. система предупреждения об объектах, движущихся в поперечном направлении сзади, выдает предупреждение для уведомления водителя об опасности.

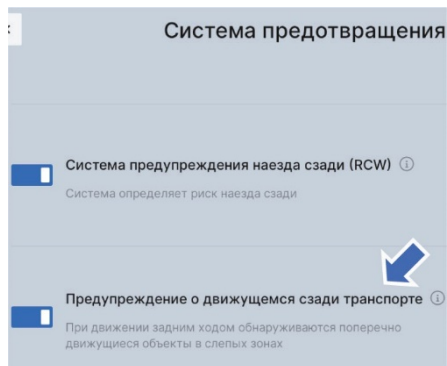

1

2

3

4

5

6

7

8

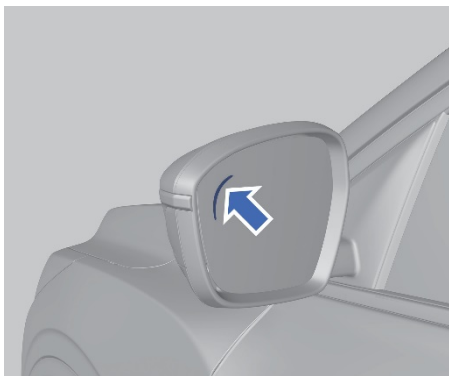

Эта функция работает при движении задним ходом на низкой скорости. При обнаружении возможного столкновения функция предупреждения о движении сзади напоминает водителю с помощью звука, индикаторных лампочек и мультимедийного дисплея о том, что автомобиль может столкнуться с движущимся сзади транспортным средством при выезде с парковки, чтобы напомнить водителю о необходимости своевременной реакции.

### Интеллектуальное управление дальним светом (IHBC)\*

Система интеллектуального управления дальним светом фар осуществляет автоматическое переключение между ближним и дальним светом фар в темное время суток. Основываясь на информации об источнике света, обнаруженном периферийной камерой, система автоматически выполняет переключение между дальним и ближним светом в зависимости от света фар/фонарей транспортных средств, идущих в том же или в противоположном направлении, а также от окружающего освещения. Как правило, данная функция автоматически переключает дальний свет на ближний при обнаружении фар встречного автомобиля, задних фонарей впереди идущего автомобиля или других источников света, чтобы избежать ослепления.

дальним светом других участников движения. После разъезда со встречным транспортным средством, завершения обгона или после проезда мимо внешнего источника света ближний свет автоматически переключается на дальний.

### Включение и активация функций

В автоматическом режиме освещения (AUTO) поверните переключатель управления освещением в направлении стрелки до тех пор, пока метка не укажет на...<sup>ED</sup>. Затем включается интеллектуальная система управления дальним светом, ручка автоматически возвращается в положение AUTO, и индикатор состояния интеллектуальной системы управления дальним светом (IHBC) на приборной панели загорается белым цветом.

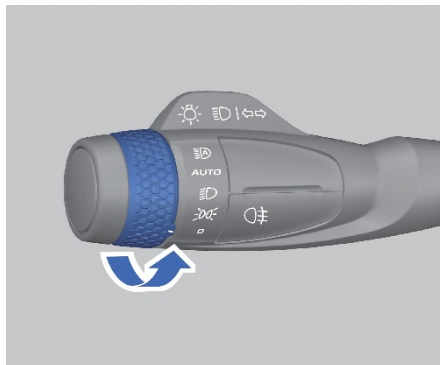

Ночью, после автоматического включения передних комбинированных фар, автоматически активируется интеллектуальная система управления дальним светом.

После активации интеллектуальной системы управления дальним светом рекомендуется включать дальний свет при соблюдении всех следующих условий:

1. Скорость транспортного средства составляет 40 км/ч или выше;
2. Не обнаружено источников света от участников движения или других источников света..

При выполнении любого из следующих условий интеллектуальная система управления дальним светом порекомендует включить ближний свет:

1. Скорость транспортного средства составляет менее или равна 25 км/ч;
2. Обнаружены соответствующие участники дорожного движения или другие источники света.



Интеллектуальная система управления дальним светом будет поддерживать использование дальнего света, если скорость автомобиля находится в диапазоне 25-40 км/ч после активации рекомендации по включению дальнего света. Затем система порекомендует переключиться на ближний свет при обнаружении источников света. ◀

### Индикация системы

Когда система интеллектуального управления дальним светом (IHBC) контролирует ближний и дальний свет фар автомобиля, индикатор интеллектуального управления дальним светом (IHBC) загорается белым цветом, а при неисправности системы интеллектуального управления дальним светом (IHBC) индикатор интеллектуального управления дальним светом (IHBC) загорается желтым цветом.



Когда водитель переключает комбинированный выключатель освещения для выбора дальнего света

В этом случае выбор водителя имеет решающее значение. ◀



Система интеллектуального управления дальним светом (IHBC) является вспомогательной функцией.

Рекомендуется использовать эту функцию при движении по автомагистрали, но система не может полностью заменить водителя. Водитель всегда должен переключать ближний/дальний свет в соответствии с требованиями правил дорожного движения, а также изменениями дорожной обстановки. ◀



В следующих примерах система не работает или работает только до определенного момента

в ограниченной степени, что может потребовать от водителя ответных действий:

- В условиях, крайне неблагоприятных для вождения, таких как ливень, сильный снегопад или густой туман.
- Участники дорожного движения (например, пешеходы, велосипедисты) в условиях плохого освещения, движение по железной дороге или водному транспорту вблизи дороги, а также наличие животных на дороге.
- В среде с сильными отражающими поверхностями (например, дорожные знаки на автомагистралях).
- Когда лобовое стекло покрыто туманом, грязью или заклеено этикетками или украшениями. ◀

1

2

3

4

5

6

7

8

## Помощь при парковке

### Система помощи при парковке

Система помощи при парковке может предотвратить столкновение с препятствиями во время парковки.

### Задний парковочный радар

Радарные датчики системы помощи при парковке, расположенные в заднем бампере, способны обнаруживать объекты на расстоянии до 1,5 м от задней части автомобиля.



Система помощи при парковке не отменяет необходимости визуального контроля со стороны водителя.

- Система помощи при парковке не может обнаруживать объекты под бампером или автомобилем, а также объекты, расположенные слишком близко или слишком далеко от автомобиля.
- Система помощи при парковке может быть неспособна распознавать детей, пешеходов, велосипедистов или домашних животных.
- Система помощи при парковке не способна распознавать мелкие объекты.
- Невнимательность к окружающей обстановке во время парковки может привести к серьезным травмам и материальному ущербу. Даже если автомобиль оборудован системой помощи при парковке, водитель должен внимательно проверить наличие препятствий перед тем, как припарковаться. ◀



- Для обеспечения надлежащей работы радара, пожалуйста, регулярно его чистите. Чистите его водой и нейтральным (специализированным) автомобильным очистителем.

- Если поверхность радара покрыта пылью, снегом или льдом, это может привести к ложным срабатываниям системы помощи при парковке.
- Если задний бампер поврежден, что приводит к смещению или деформации радара, это может вызвать ложные срабатывания системы парковочного радара или отсутствие оповещений. ◀

### Как работает система

Когда система помощи при парковке включена и препятствия попадают в зону обнаружения, раздается звуковой сигнал. Чем ближе автомобиль к препятствию, тем чаще раздается звуковой сигнал. Когда расстояние составляет менее 30 см, будет слышен непрерывный звуковой сигнал.



Датчики системы помощи при парковке могут выходить из строя в условиях высокой температуры, сильного холода или высокой влажности. ◀

### Когда система не может нормально работать

Обратите внимание, что радарный датчик системы помощи при парковке может не подавать сигнал тревоги или подавать ложные сигналы тревоги при следующих условиях:

#### Ситуации, когда препятствия не могут быть обнаружены

- Радарные датчики системы помощи при парковке не обнаруживают объекты, состоящие из длинных тонких элементов, например стальную проволоку, тросы и сетчатые изгороди.
- Радарные датчики системы помощи при парковке не обнаруживают низкие объекты, такие как камни, деревянные бруски и т. д.
- Парковочный радар системы помощи при парковке не обнаруживает автомобили с высоко расположенным шасси.
- Радарные датчики системы помощи при парковке не обнаруживают рыхлый снег, ткань, пористые материалы и прочие объекты, легко поглощающие ультразвуковые волны.
- Радарные датчики системы помощи при парковке не обнаруживают некоторые препятствия особой формы, например столбы, небольшие деревья, велосипеды, углы, а также предметы из ткани и картона.

### Ситуации, в которых возможна подача ложных сигналов о наличии препятствий

- Поверхность датчика системы помощи при парковке покрыта льдом.
- Транспортное средство находится на крутом склоне.
- На транспортном средстве установлены высокочастотные радиостанции или антенны, либо они используются поблизости.
- Звукровые сигналы, шумные двигатели, шум выхлопных систем и т.д. находятся слишком близко к датчику системы помощи при парковке.
- Вождение в снежную или дождливую погоду.

Если система по-прежнему не подает сигнал тревоги при приближении автомобиля к препятствию, и подтверждено, что это не вызвано вышеописанной ситуацией, обратитесь в сервисный центр Belgee для проведения технического обслуживания.

 Если имеется несколько препятствий в зоне обнаружения системы, то система помощи при парковке выдает звуковой сигнал только в отношении ближайшего из них. ◀

 Не направляйте на поверхность парковочных датчиков струю воды под высоким давлением (например, из водяного пистолета) и не подвергайте их ударам, так как это может привести к неисправности системы. ◀

### Система обзора при движении задним ходом\*

Система обзора при движении задним ходом помогает водителю контролировать обстановку позади автомобиля при движении задним ходом.

\* \_ функция может полностью или частично отсутствовать в комплектации Вашего автомобиля



Перед началом движения задним ходом водитель должен убедиться в отсутствии препятствий вокруг автомобиля. В противном случае возможно причинение материального ущерба или серьезных травм. Система обзора при движении задним ходом не заменяет зрение водителя. При движении задним ходом не полагайтесь исключительно на систему обзора при движении задним ходом.

- Между расстоянием, отображаемым на мультимедийном дисплее, и фактическим расстоянием существует расхождение.
- Камера заднего вида не может обнаруживать объекты за пределами своей зоны видимости, например, те, что находятся под бампером или под автомобилем.
- Камера заднего вида может быть неспособна обнаружить детей, пешеходов, велосипедистов или домашних животных.
- Запрещено использовать камеру заднего вида при движении задним ходом на большие расстояния или на высокой скорости, а также в местах с пересекающимся движением. ◀

### Расположение камеры заднего вида

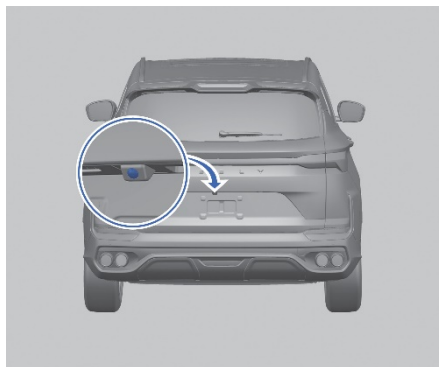

Камера заднего вида находится на две стороны багажного отделения. Камера заднего вида имеет очень ограниченный диапазон захвата изображений и не способна выводить на дисплей объекты, находящиеся рядом с углами бампера или под бампером. .

Пределы отображения изменяются в зависимости от направления движения автомобиля и дорожных условий. Расстояние до препятствий, отображаемое на экране, отличается от фактического расстояния.

#### Линия помощи при движении задним ходом

Линии помощи при движении задним ходом — это динамические траекторные линии, которые корректируют свое направление в зависимости от угла поворота рулевого колеса. При движении задним ходом линии помощи накладываются на дорожное покрытие позади автомобиля и перемещаются влево или вправо по мере поворота рулевого колеса. Указанное ими направление совпадает с фактической траекторией движения автомобиля, помогая водителю спланировать маршрут движения задним ходом.

- Нажмите кнопку «Линия траектории», чтобы включить/выключить функцию отображения линии траектории.
- Когда линии траектории включены, кнопка подсвечивается; когда линии траектории выключены, кнопка активна (не подсвечивается).

#### Включение/выключение системы

При переключении автомобиля на заднюю передачу активируется интерфейс системы заднего вида:

- Когда рычаг переключения передач находится в положении R, активируется система камер заднего вида, и изображение автоматически отображается на мультимедийном дисплее.
- При перемещении рычага переключения передач из положения R система камер заднего вида деактивируется, и мультимедийный дисплей возвращается к ранее отображаемому интерфейсу.

#### Прерывание соединения с камерой заднего вида

При прерывании соединения с камерой заднего вида на мультимедийном дисплее появится всплывающее окно, указывающее на неисправность соединения с камерой заднего вида. Немедленно обратитесь в сервисный центр Geely.

#### Система кругового обзора\*

Отображение изображений, полученных с камер, на мультимедийном дисплее позволяет водителю в режиме реального времени отслеживать видеозапись передней, задней, левой и правой сторон автомобиля, не выходя из салона, что помогает водителю при парковке.



- При использовании системы кругового обзора обращайте внимание на окружающую обстановку автомобиля. Система может использоваться только в качестве вспомогательного средства для автомобиля. Не полагайтесь исключительно на систему кругового обзора.
- На работу камер могут влиять факторы окружающей среды, такие как туман, дождь и снег, ночное время и другие условия плохой видимости. В таких условиях используйте монитор кругового обзора с осторожностью и убедитесь в безопасности окружающей территории перед использованием.
- Система имеет визуальные слепые зоны и может не обнаруживать все препятствия вокруг транспортного средства. ◀



Автомобиль оснащен широкоугольными камерами, а модель изображения представляет собой чащеобразную структуру, при которой технически невозможно избежать искажений на границах изображения соседних камер и перекрытия объектов на заднем плане. ◀

## Камеры кругового обзора

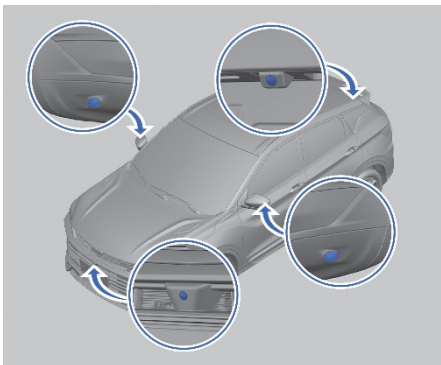

Камеры системы панорамного обзора расположены по периметру кузова автомобиля..

### Вход в интерфейс монитора кругового обзора

- Чтобы войти в систему кругового обзора, нажмите на программную кнопку «360 Surround View» на мультимедийном дисплее.
- Когда функция синхронизации указателей поворота в системе кругового обзора включена и скорость автомобиля составляет менее или равна 30 км/ч, указатель поворота активируется, и автомобиль напрямую переходит в трехмерное изображение, связанное с поворотом влево/вправо.
- Система кругового обзора автоматически активируется при переключении рычага переключения передач в положение R.

### Выход из интерфейса монитора кругового обзора

- Для выхода из режима просмотра изображения нажмите кнопку «Возврат» на мультимедийном дисплее.

- Когда система кругового обзора активируется при включении указателя поворота, она автоматически отключается после выключения указателя поворота.
- Если система кругового обзора активируется при переключении на передачу R, она отключится, когда рычаг переключения передач будет перемещен в положение D, а скорость автомобиля превысит 15 км/ч.
- После включения системы кругового обзора (не через заднюю передачу) она автоматически выключится, когда скорость автомобиля превысит 30 км/ч.

### Настройка интерфейса

Водитель может коснуться определенной области на экране, чтобы отобразить различные виды в соответствии с различными потребностями.



1. Назад  
Выход из интерфейса панорамного изображения
2. Вид 2D/3D  
Можно переключаться между двухмерным и трехмерным видами на экране.
3. Настройки
4. Звук сигнала радара  
Включение или отключение звука сигнала парковочного радара. вой сигнал датчика



Чтобы быстро переключаться между различными ракурсами изображения, щелкните значки камер вокруг модели автомобиля на мониторе кругового обзора. ◀

## Мультимедийная система (тип I)

### Обзор системы

#### Введение в систему

Установленная в автомобиле мультимедийная система включает в себя следующие основные устройства: блок управления, передний центральный дисплей, громкоговорители, внешний усилитель мощности\*, микрофон, кнопочные переключатели на рулевом колесе и прочие элементы, которые позволяют реализовать воспроизведение музыки и видео\*, беспроводное подключение телефона через интерфейс Bluetooth, отображение информации о настройке параметров автомобиля, отображение информации о работе системы кондиционирования и ее настройке, а также прочие функции управления.

#### Главный экран системы

#### Описание главного экрана

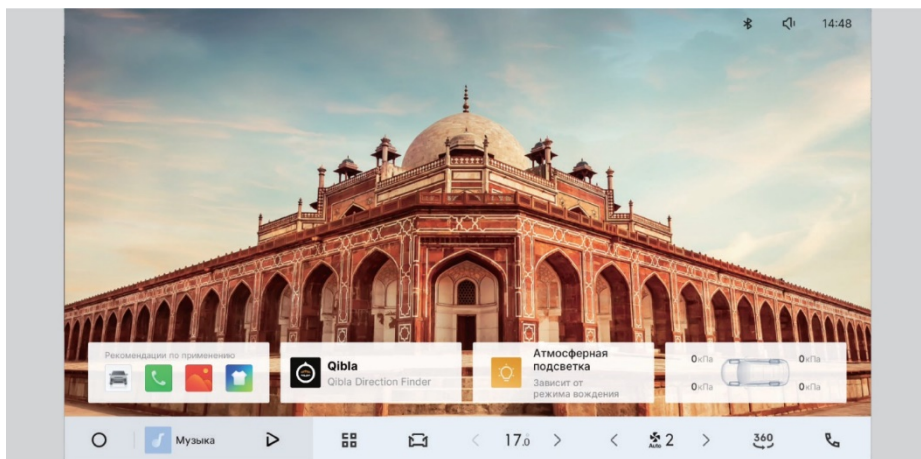

На главном экране системы отображаются мультимедийные функции, панель управления Bluetooth-устройством и Другие элементы.

На главном экране системы отображаются текущее время и дата, а также панель виджетов.

В интерфейсе списка приложений отображаются различные приложения, такие как мультимедиа, телефон и т. д., позволяющие удовлетворить большинство потребностей пользователя при использовании автомобиля.

\* – функция может полностью или частично отсутствовать в комплектации Вашего ав

Введение в список приложений

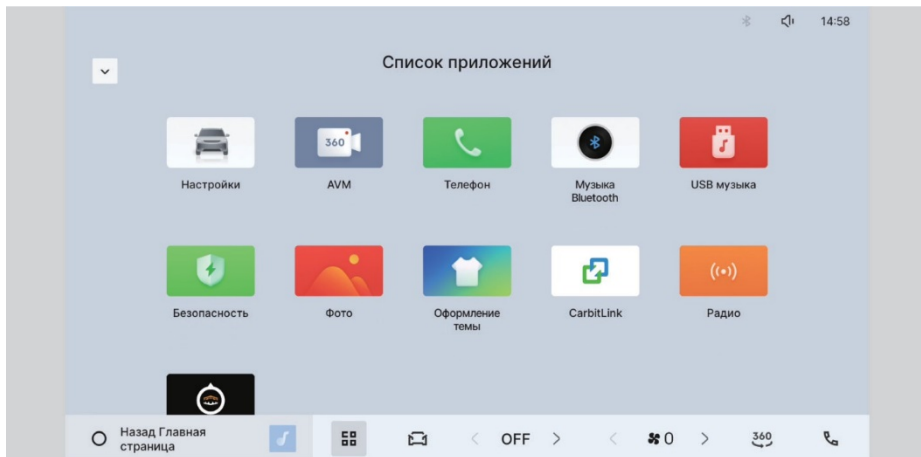

Интерфейс списка приложений предоставляет доступ к различным приложениям, таким как настройки автомобиля, телефон, галерея и т. д., для удовлетворения большинства сценариев использования автомобиля. При этом система постоянно совершенствуется и постепенно выпускает все более удобные для пользователя приложения.

[Введение в экран быстрого доступа](#)

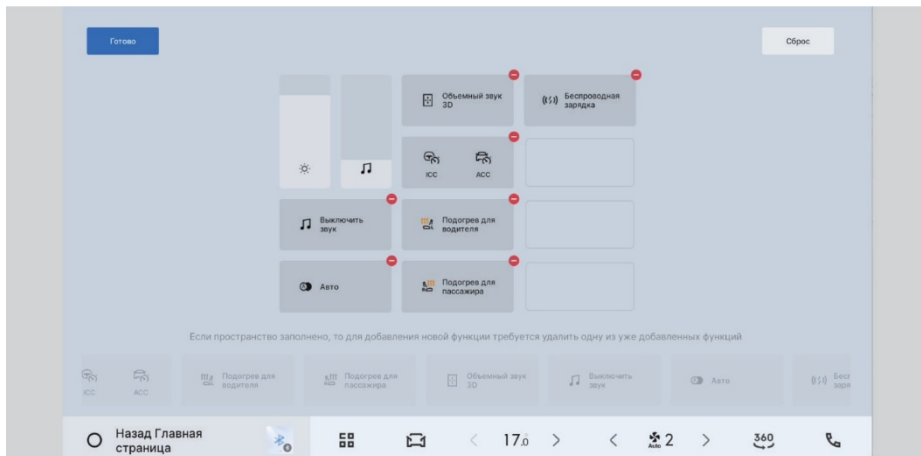

Проведя пальцем вниз от верхнего края экрана, можно вызвать экран быстрого доступа, позволяющий быстро переключаться между различными состояниями. Это включает в себя быструю настройку часто используемых параметров автомобиля, а также регулировку яркости и громкости. Пользователи также могут настроить ярлыки на экране быстрого доступа. Нажмите кнопку «Редактировать» в правом верхнем углу, чтобы открыть параметры настройки.

## Настройки автомобиля

### Статистика поездок

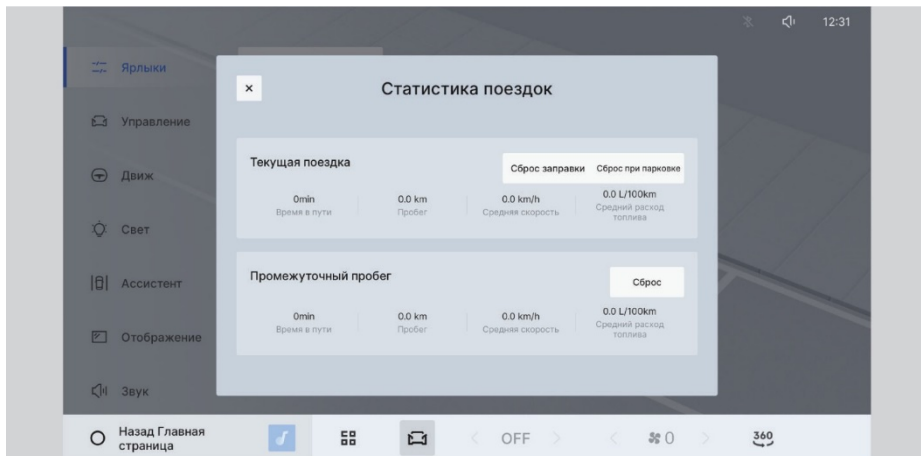

На мультимедийном экране последовательно нажмите следующие кнопки: Настройки автомобиля → Ярлыки →

Статистика поездок.

Пользователь может сбросить текущий пробег и промежуточный пробег.

### Отображение

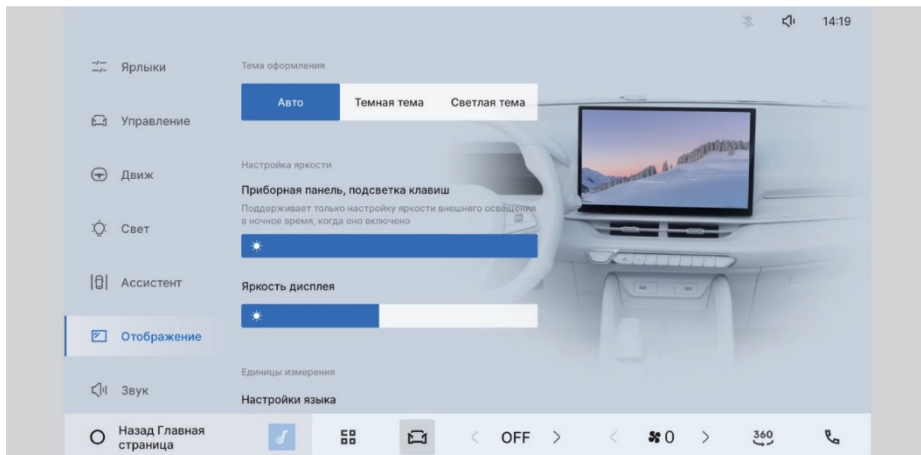

На мультимедийном экране последовательно нажмите следующие пункты: Настройки автомобиля → Отображение. Пользователи могут настроить режим отображения, отрегулировать яркость и параметры устройства.

## Звук

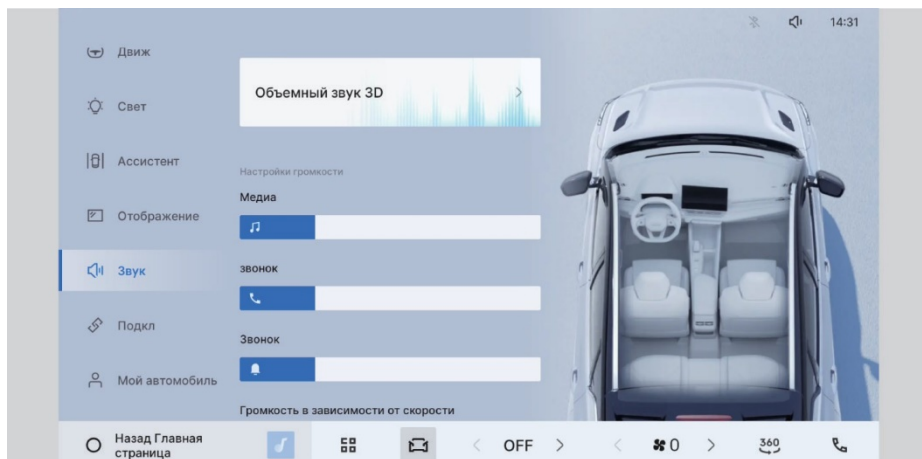

На мультимедийном экране последовательно нажмите следующие кнопки: Настройки автомобиля → Звук.

Звуковой модуль включает в себя настройки пространственного звука (если имеется), регулировку громкости, а также оповещения и звуковые сигналы.

[Пространственный звук\\*](#)

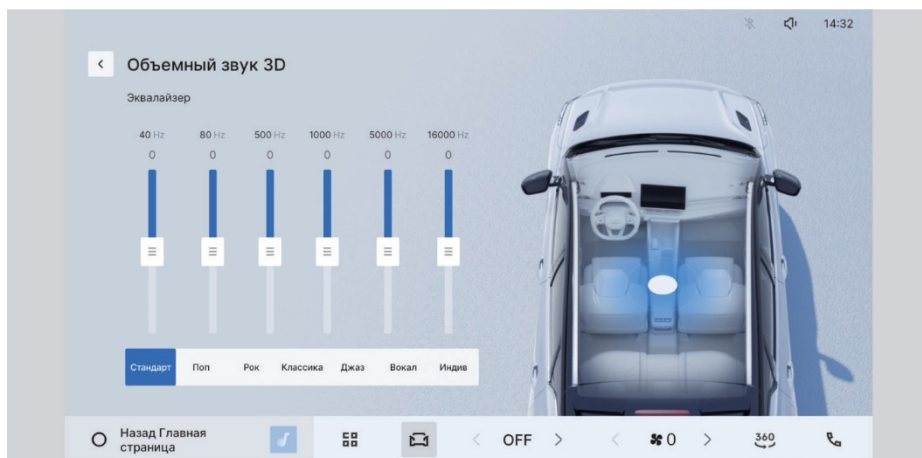

На мультимедийном экране последовательно нажмите следующие пункты: Настройки автомобиля → Пространственный звук. Функция «Пространственный звук» включает в себя эквалайзер.

\* – функция может полностью или частично отсутствовать в комплектации Вашего автомобиля

## СВЯЗЬ

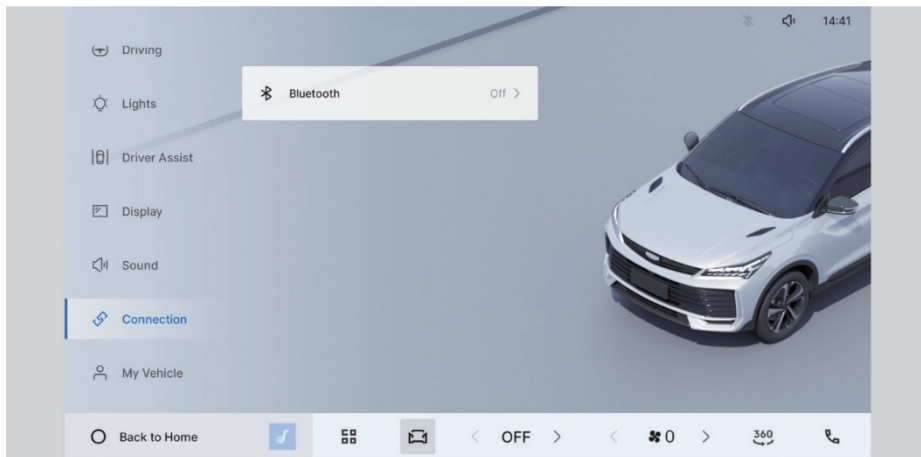

1

2

3

На мультимедийном экране последовательно нажмите следующие пункты: Настройки автомобиля → Подключение. Пользователи могут настроить Bluetooth.

## Bluetooth

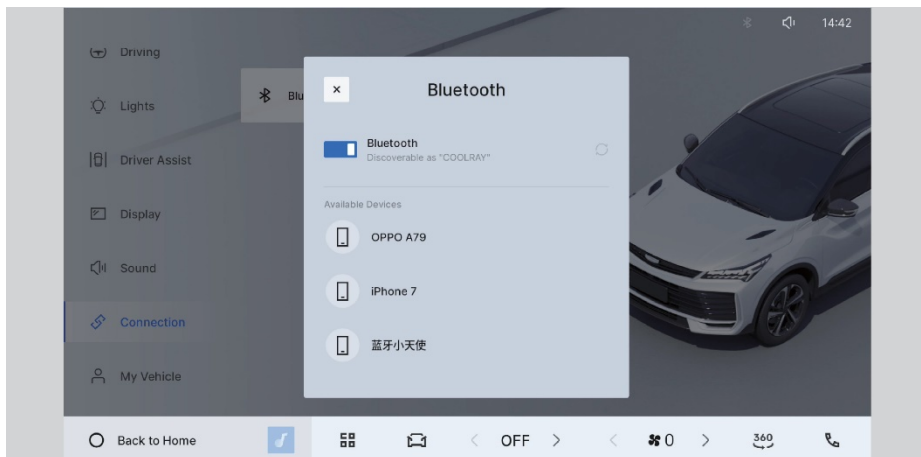

4

5

6

На мультимедийном экране последовательно нажмите следующие кнопки: Настройки автомобиля → Подключение → Bluetooth

7

Вы можете включать и выключать Bluetooth, искать устройства Bluetooth, и в то же время открывать Bluetooth сотового телефона для сопряжения. Выберите свой телефон для сопряжения, и на телефон придет уведомление о сопряжении.

8

## Мой автомобиль

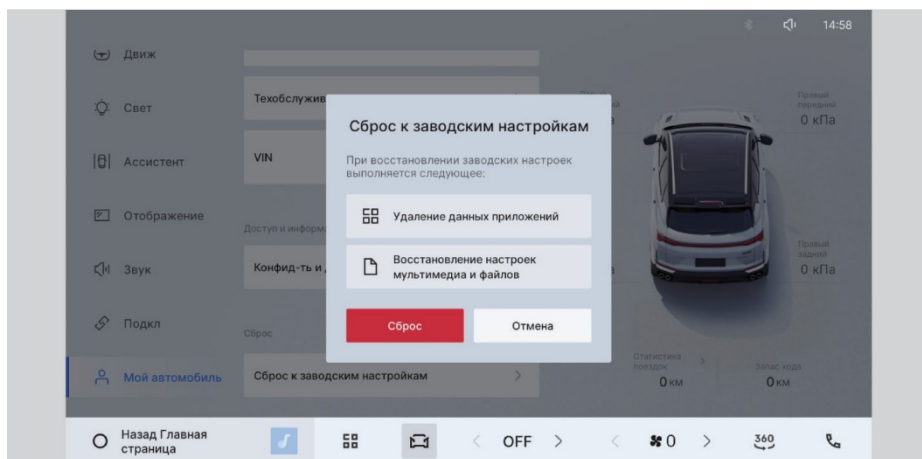
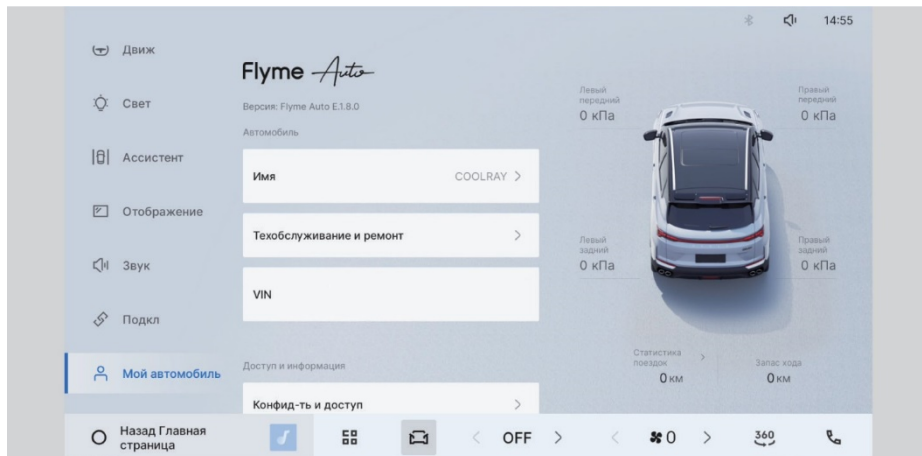

На мультимедийном экране последовательно нажмите следующие пункты: Настройки автомобиля → Мой автомобиль. Вы сможете просмотреть информацию о вашем автомобиле, разрешениях и выполнить сброс настроек.

## Мой автомобиль

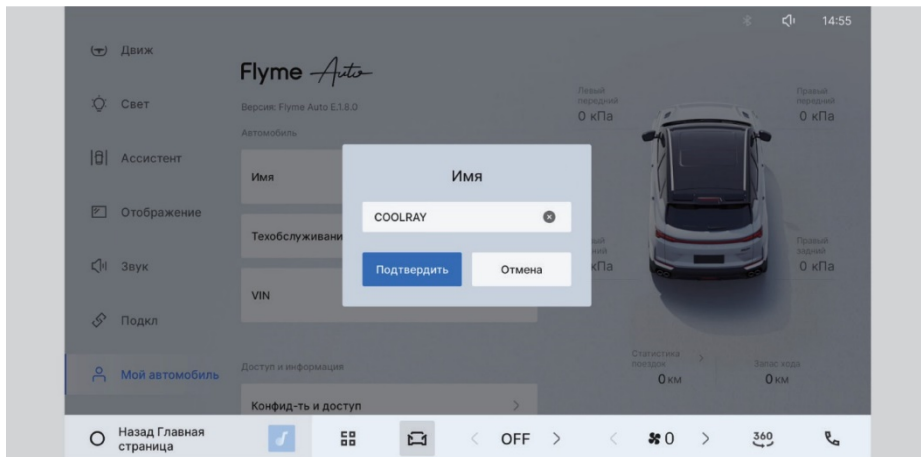

1

2

3

На мультимедийном экране последовательно нажмите следующие кнопки: Настройки автомобиля → Мой автомобиль →

Мой автомобиль.

Пользователи могут изменить название транспортного средства, щелкнув по названию; щелкнув по пункту «Техническое обслуживание и ремонт», можно просмотреть количество дней, оставшихся до планового технического обслуживания всего транспортного средства, и пробег, оставшийся до планового обслуживания; а по VIN-коду можно просмотреть VIN-информацию о транспортном средстве.

### Разрешения и информация

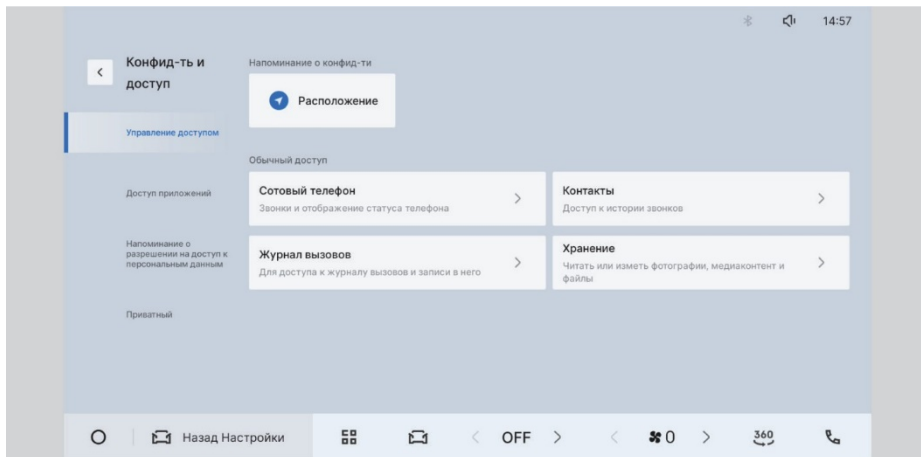

4

5

6

7

На мультимедийном экране последовательно нажмите следующие кнопки: Настройки автомобиля → Мой автомобиль → Разрешения и Информация.

8

Нажмите Конфиденциальность и разрешения, чтобы просмотреть и задать соответствующие разрешения. В интерфейсе Конфиденциальность и разрешения вы можете просмотреть и настроить Управление разрешениями, управление разрешениями приложений, оповещение о конфиденциальных разрешениях и режим конфиденциальности.

### Сброс

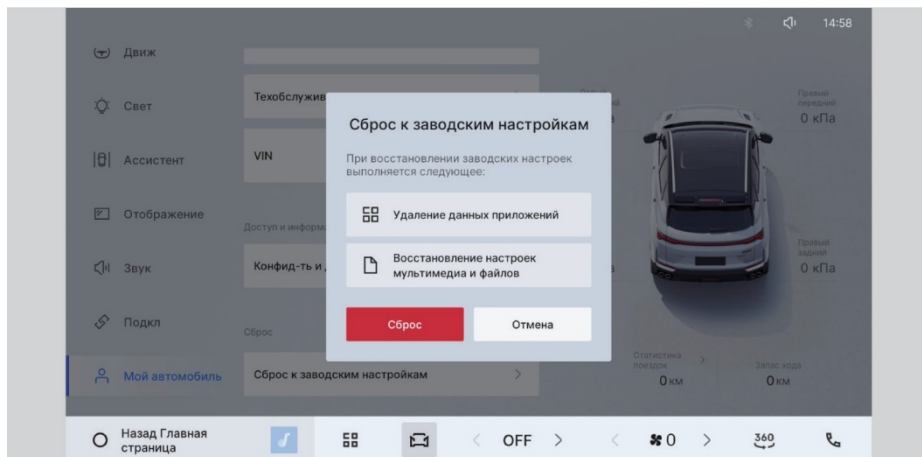

На мультимедийном экране последовательно нажмите следующие кнопки: Настройки автомобиля → Мой автомобиль → Сброс.

После нажатия кнопки «Сброс к заводским настройкам» появится всплывающее окно с запросом подтверждения; нажмите «Сброс», чтобы выполнить восстановление заводских настроек.

## Телефон

### Набор номера

Существует несколько способов позвонить.

[Набор номера с помощью клавиатуры набора номера](#)

Наберите номер, нажимая кнопки клавиатуры.

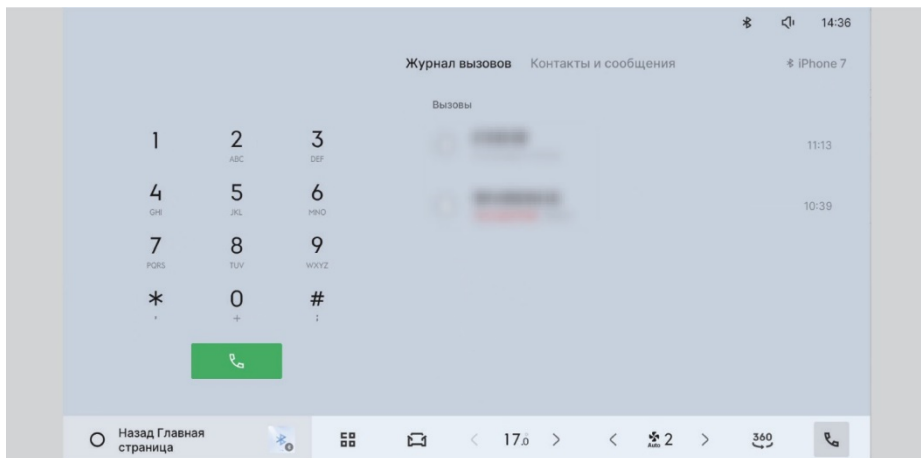

[Набор номера путем выбора контакта.](#)

Коснитесь имени контакта, чтобы позвонить ему.

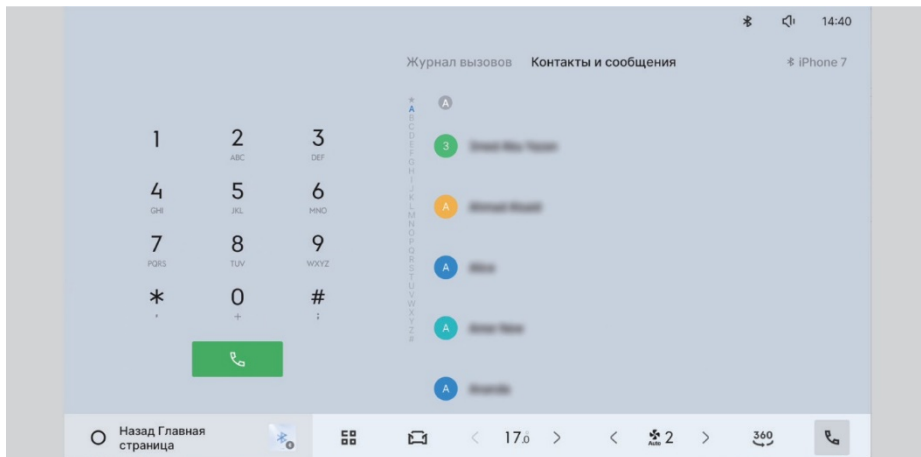

[Ответьте и завершение вызова](#)

Ответ и завершение вызова осуществляются с помощью кнопки Bluetooth на правой стороне рулевого колеса; также поддерживается ответ и завершение вызова касанием сенсорного экрана.

1

2

3

4

5

6

7

8

## Безопасность

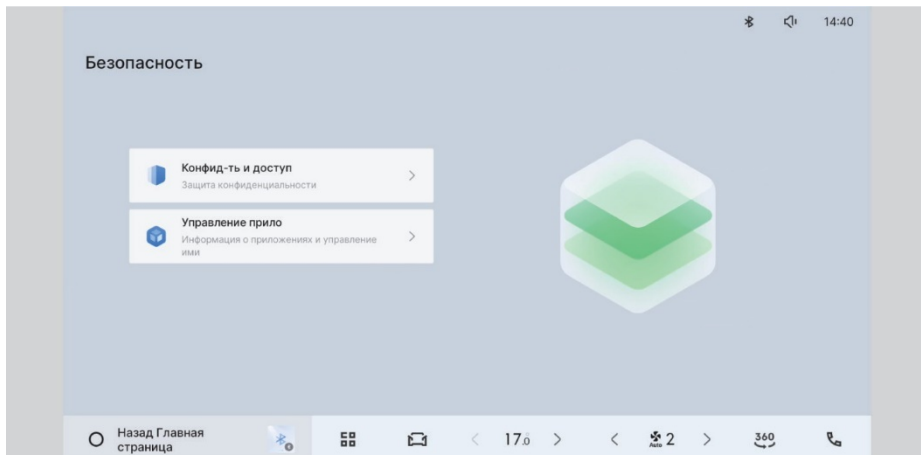

Нажмите на значок приложения Security Manager, чтобы перейти на домашнюю страницу Security Manager. Нажмите "Конфиденциальность и доступ", чтобы просмотреть и установить соответствующие разрешения; нажмите "Управление приложениями", чтобы просмотреть информацию о приложении и управлять ею.

## Темы

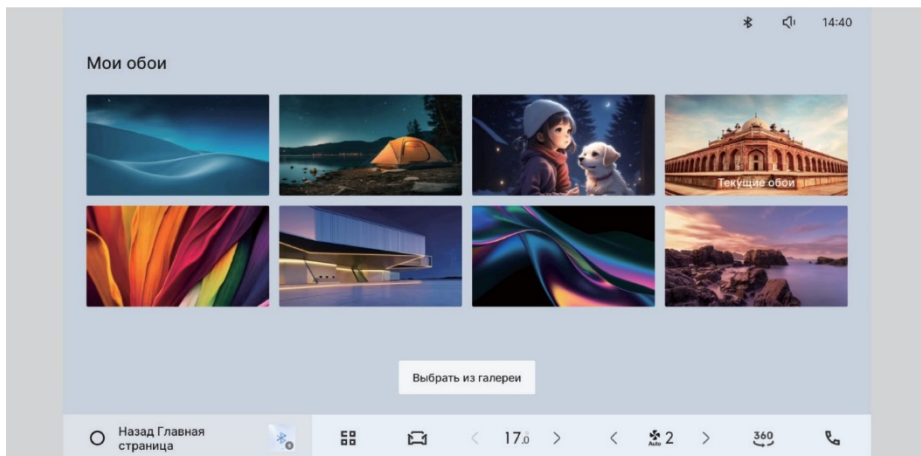

Нажмите на значок приложения «Темы», чтобы перейти на главную страницу. На главной странице вы можете изменить тему оформления текущего рабочего стола. Нажмите «Мои обои», чтобы отобразить темы и фоновые изображения рабочего стола, принадлежащие пользователю.

## Фотографии



1

2

3

Нажмите на значок приложения «Фотографии», чтобы перейти на главную страницу галереи: пользователи могут просматривать изображения из альбомов и изображения с USB-накопителей.

4

5

6

7

8

## Мультимедийная система (тип II)

### Основные операции

#### Первое включение системы

Нажмите кнопку запуска, чтобы перевести режим питания в положение ACC или ON, и система автоматически включится. После запуска системы на экране отобразится сообщение «Включение питания» и предупреждение\*.

#### Интерфейс включения питания



#### Интерфейс предупреждений

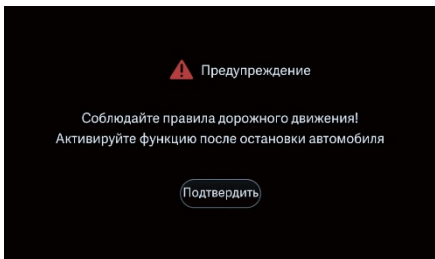

#### Введение в основной интерфейс

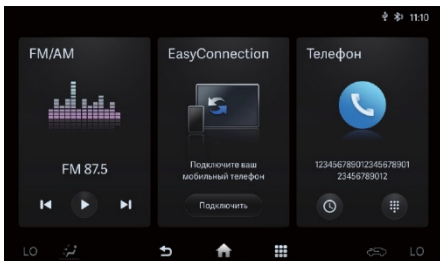

#### Введение в верхнюю часть экрана

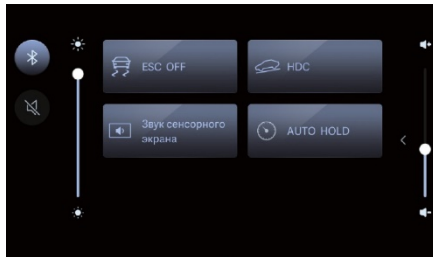

Чтобы перейти в верхнюю часть экрана, проведите пальцем вниз от верхнего края экрана, а чтобы перейти в режим редактирования, удерживайте палец на верхней части экрана.

#### Включение системы

При выключенной мультимедиа нажмите в левом верхнем углу экрана на [⏻].

#### Выключение системы

Когда хост включен, нажмите и удерживайте [⏻] в течение 3 секунд.

#### Перезагрузите систему

Нажмите и удерживайте [⏻] более 10 секунд, после чего система перезагружается.

#### работа экрана блокировки



Коротко нажмите [⏻], чтобы включить заставку, нажмите [⏻] или коснитесь экрана, чтобы разблокировать.

\* – функция может полностью или частично отсутствовать в комплектации Вашего автомобиля

## Использование сенсорного экрана

Нажатия одним пальцем: открытие приложений, позиционирование индикаторов выполнения, выполнение функций кнопок и т. д.

Длительное нажатие: в верхней части экрана можно добавлять и удалять элементы.

Слайд: прокрутка списка вверх и вниз, перелистывание страниц влево и вправо.

Перетаскивание: процесс позиционирования.

### Регулировка громкости

Для увеличения или уменьшения громкости нажмите и удерживайте кнопку V+ или V- в правой части экрана.

## Bluetooth

### Примечания для пользователей

#### Что такое беспроводная технология Bluetooth?

- Беспроводная технология Bluetooth основана на технологии беспроводной сети ближнего радиуса действия, использующей частоту 2402 МГц ~ 2480 МГц, что позволяет различным устройствам подключаться на небольшом расстоянии.
- Поддержка широкого спектра различных электронных устройств, таких как компьютерные терминалы, внешние устройства, телефоны с Bluetooth и т. д. В автомобильной отрасли беспроводная технология Bluetooth обеспечивает высокоскоростную передачу данных без использования соединительных кабелей.
- Телефон с поддержкой Bluetooth — это телефон, который позволяет пользователям удобно совершать звонки со своих мобильных телефонов через Bluetooth.
- Некоторые мобильные телефоны могут не поддерживать функцию Bluetooth.

#### Меры предосторожности при безопасном вождении

- Телефонная связь по Bluetooth может повысить безопасность вождения транспортного средства.

Телефон, подключенный к хосту, позволяет пользователям легко совершать и принимать звонки, а также управлять адресной книгой. Перед использованием Bluetooth внимательно ознакомьтесь с руководством пользователя.

- Частое использование телефонов с поддержкой Bluetooth во время вождения может привести к неосторожному вождению и стать причиной аварии. Частое использование устройств Bluetooth во время вождения запрещено.
- Длительное рассматривание экрана опасно и может привести к авариям. Во время вождения автомобиля не смотрите на экран в течение длительного времени.

#### Подключение мобильного телефона по Bluetooth предупреждение

- Перед подключением к хосту с помощью мобильного телефона убедитесь, что ваш телефон поддерживает Bluetooth.
- Если вы не хотите, чтобы автомобиль автоматически подключался к вашему Bluetooth-устройству, отключите функцию Bluetooth на вашем Bluetooth-устройстве.
- Пожалуйста, остановите автомобиль, пока ваш мобильный телефон подключается к автомобилю.
- Некоторые функции Bluetooth могут работать некорректно из-за версии аппаратного обеспечения вашего телефона. Если эти функции работают после обновления программного обеспечения, предоставленного производителем вашего мобильного телефона, отмените все сопряжения и выполните сопряжение заново перед использованием.

#### Сопряжение и подключение Bluetooth вашего телефона

Перед использованием функции Bluetooth убедитесь, что функция Bluetooth на вашем мобильном телефоне включена. Обратитесь к инструкции по эксплуатации вашего мобильного телефона.

1

2

3

4

5

6

7

8

## Несопряжённый мобильный телефон

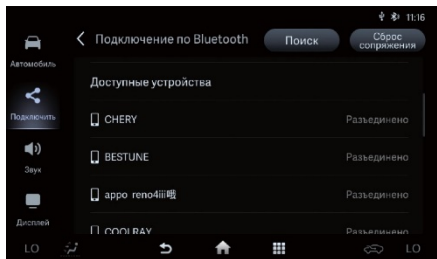

1. Перейдите в [Настройки] > [Подключение] > [Подключенные устройства Bluetooth] > [Поиск], чтобы начать поиск устройств.
2. Выберите устройство Bluetooth, с которым хотите выполнить сопряжение, а затем нажмите [Подключить].
3. Если телефон не поддерживает SSP (Secure Pairing), вам необходимо ввести пароль вручную в вашем Bluetooth-устройстве; пароль — 0000.

Если телефон поддерживает SSP (Secure Pairing), нажмите [Сопряжение] на главном устройстве, а затем нажмите [Сопряжение] во всплывающем окне вашего Bluetooth-устройства (реальная информация во всплывающем окне может отличаться в зависимости от Bluetooth-устройства).

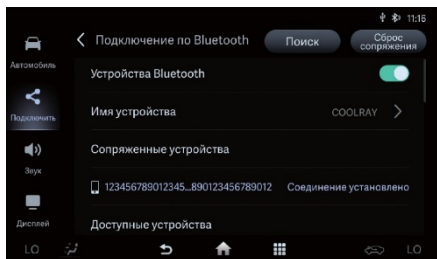

4. Устройство Bluetooth подключено. После успешного подключения устройства к автомобилю его название отобразится в разделе «Сопряженные устройства».

При сбое соединения на экране отображается сообщение об ошибке подключения Bluetooth.

## Отключение подключенного мобильного телефона

1. Нажмите [Настройки] > [Подключиться] > [Подключено по Bluetooth].

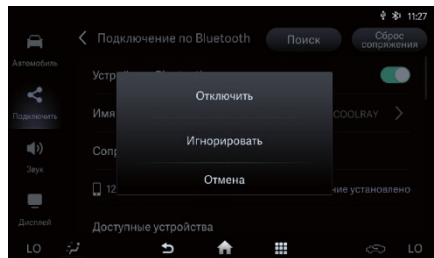

2. Выберите подключенный мобильный телефон и нажмите [Отключить]. Если вы хотите отменить операцию, нажмите [Отменить]. Если вы хотите снова подключить неподключенный мобильный телефон, выберите его и нажмите [Подключить].

## Игнорирование устройства Bluetooth

Если в будущем вам не понадобится использовать устройство Bluetooth, вы можете его удалить. Обратите внимание, что игнорирование устройства Bluetooth также приводит к удалению всех журналов вызовов и контактов.

1. Нажмите [Настройки] > [Подключиться] > [Подключено по Bluetooth].
2. Выберите подключенный мобильный телефон.
3. Нажмите [Игнорировать]. Если вы хотите отменить операцию, нажмите [Отменить].

## Работа мультимедиа

### Радио

Чтобы перейти к интерфейсу радио, нажмите на значок [Радио] в мультимедийном интерфейсе.

обновления списка радиостанций.

1

2

3

4

5

6

7

8

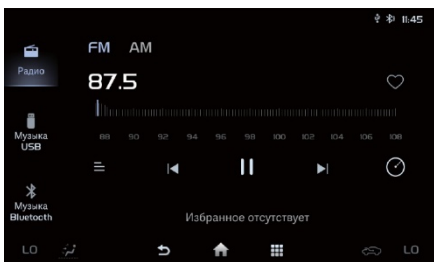

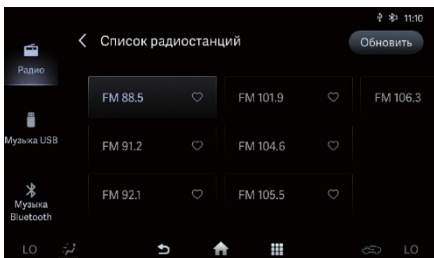

- Переключение диапазонов: Нажмите кнопку переключения [FM] или [AM], чтобы переключить диапазон радио.
- Выберите радиостанцию:
  1. Поиск позволяет выбрать радиостанцию, найти предыдущую радиостанцию или найти следующую радиостанцию.
  2. Нажмите [♥], добавьте текущую радиостанцию в избранное. Список избранных станций отображается внизу. Щелкните по радиостанции в списке избранных, чтобы воспроизвести её.

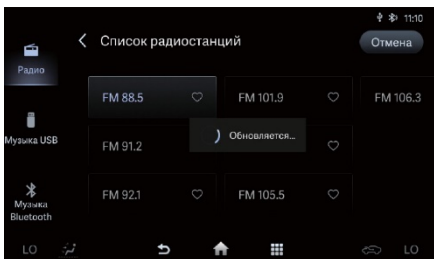

- Список радиостанций: Нажмите [☰] в радиоинтерфейсе для ввода списка радиостанций.



Обновление списка радиостанций: Нажмите «Обновить», чтобы перейти к интерфейсу

- **Избранные станции:** Когда радиостанция играет, нажмите  в интерфейсе радио/списка радиостанций, чтобы добавить в избранное воспроизводимую в данный момент радиостанцию.
- **Предварительный просмотр воспроизводимых станций:** Нажмите  чтобы прослушать воспроизведение всех найденных станций (каждая станция будет воспроизводиться в течение 5 секунд), нажмите  снова, чтобы отменить предварительный просмотр.

## Музыка

Нажмите кнопку «Музыка», чтобы воспроизводить песни с USB-накопителя и через Bluetooth (требуется подключение по Bluetooth).

Музыка с USB: Нажмите на список «Музыка с USB» слева, чтобы открыть музыку с USB-накопителя. Нажмите на список песен, чтобы начать воспроизведение; проведите пальцем влево или вправо, чтобы показать или скрыть карточку с музыкой.

- Для выбора режима воспроизведения поверните музыкальную карту.

приостановить воспроизведение.

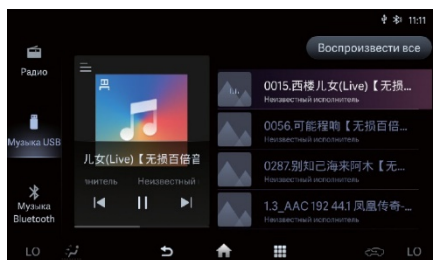

- Нажмите на список песен, чтобы

- Нажмите на музыкальную карточку, чтобы перейти в полноэкранный режим. В правом верхнем углу можно переключать настройки звука: по умолчанию, поп, рок, джаз, классика, вокал. Управляя музыкальной карточкой, выберите режим воспроизведения: воспроизведение одной песни, случайное воспроизведение, последовательное воспроизведение.

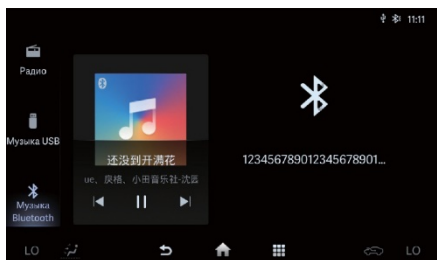

Музыка через Bluetooth: Нажмите на список музыки через Bluetooth слева, чтобы открыть музыку через Bluetooth. Справа отображается значок Bluetooth и имя устройства; ползунок влево и вправо позволяет отображать или скрывать музыкальную карточку.

- Для паузы, запуска, перехода к предыдущей и следующей песне используйте музыкальную карту.
- Нажмите на музыкальную карточку, чтобы перейти в полноэкранный режим; в правом верхнем углу можно изменить настройки звука.

### DAB\*

Чтобы перейти в режим DAB, нажмите на значок [DAB] в мультимедийном интерфейсе.

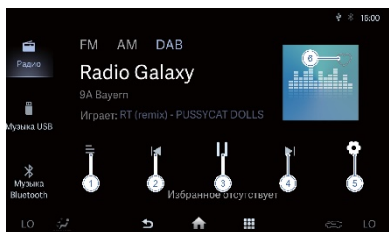

1. [Кнопка списка программ]: Нажмите эту кнопку, чтобы открыть список программ.
2. [Кнопка переключения радиостанций вверх]: Короткое нажатие этой кнопки переключает службу в пределах предыдущей частоты; длительное нажатие этой кнопки переключает предыдущую группу радиостанций.
3. [Кнопка паузы/воспроизведения]: Нажмите эту кнопку, чтобы приостановить/воспроизвести радиостанцию.
4. [Кнопка переключения радиостанций вниз]: Короткое нажатие этой кнопки переключает службу в пределах следующей частотной точки; длительное нажатие этой кнопки переключает следующую группу радиостанций.
5. [Кнопка настройки DAB]: Нажмите эту кнопку, чтобы настроить функцию DAB.
6. [Кнопка «Добавить в избранное/Отменить добавление в избранное»]: Нажмите эту кнопку, чтобы добавить радиостанции в избранное, и нажмите ее, чтобы отменить добавление радиостанций в избранное (недействительно, если нет программы и нет сигнала).

### Видео

Чтобы перейти к видеointерфейсу, нажмите на значок [Видео] в мультимедийном интерфейсе.

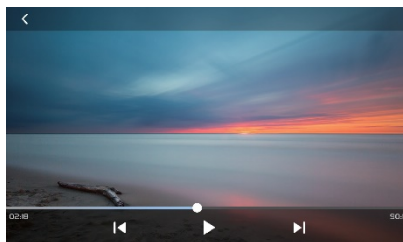

1. Индикатор выполнения: перетащите индикатор выполнения, чтобы перемотать его вперед/назад.
2. Предыдущее/следующее видео: Нажмите кнопку вверх/вниз, чтобы воспроизвести предыдущее/следующее видео.

\* – функция может полностью или частично отсутствовать в комплектации Вашей

автомобиля

3. Воспроизведение/пауза: переключение между режимами воспроизведения и паузы.
4. Редактировать: Нажмите, чтобы перейти в редактируемое состояние, выберите один или несколько вариантов для удаления.
5. Жест для воспроизведения в полноэкранном режиме:
  - Для быстрого перематывания вперед/назад проведите пальцем вправо или влево по экрану.
  - Регулировка громкости: проведите пальцем вверх и вниз по правой стороне экрана, чтобы изменить громкость.
  - Яркость: Для регулировки яркости проведите пальцем вверх и вниз по левой стороне экрана.

## Фото

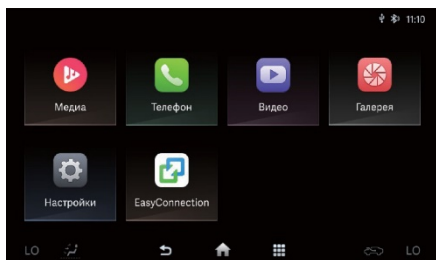

Чтобы перейти в галерею, нажмите на значок [Фото] в мультимедийном интерфейсе.

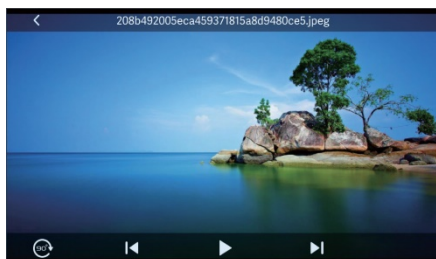

1. Поверните изображение на 90° вправо: Поверните изображение на 90° вправо.
2. Предыдущая/Следующая: Нажатие кнопок «Предыдущая» и «Следующая» внизу экрана или свайп влево или вправо.

3. Автовоспроизведение: изображение воспроизводится автоматически до тех пор, пока пользователь не щелкнет в любом месте экрана.
4. Редактировать: Нажмите, чтобы перейти в редактируемое состояние, выберите один или несколько вариантов для удаления.
5. Увеличение: Жест сближения двух пальцев позволяет уменьшить изображение, противоположный жест — увеличить.

## Телефон

### Телефонная функция

1. Чтобы включить функцию Bluetooth, нажмите [Подключено по Bluetooth] в [Подключить] в [Настройки].

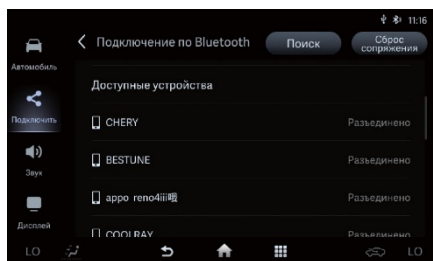

2. В разделе [Подключенные по Bluetooth] перейдите в [Доступные устройства] и нажмите [Поиск]. Дождитесь появления названия устройства в списке и нажмите [Подключить устройство по имени].

Сопряжение с мобильного телефона: включите функцию Bluetooth в системе и запросите подключение с мобильного телефона, который можно сопрячь с вашим телефоном.





1. Воспроизведение/пауза: переключение между режимами воспроизведения и паузы.
2. Редактировать: Нажмите, чтобы перейти в режим редактирования, выберите один или несколько элементов для удаления.
3. Жест для воспроизведения в полноэкранном режиме:
  - Для быстрого перематывания вперед/назад проведите пальцем вправо или влево по экрану.
  - Регулировка громкости: проведите пальцем вверх и вниз по правой стороне экрана, чтобы изменить громкость.
  - Яркость: Для регулировки яркости проведите пальцем вверх и вниз по левой стороне экрана.

## Фото

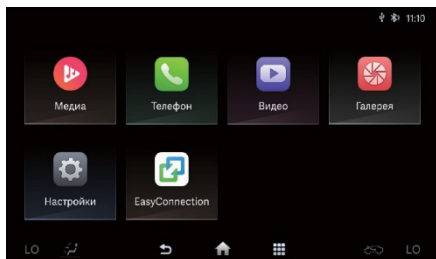

Чтобы перейти в галерею, нажмите на значок [Фото] на экране мультимедиа.

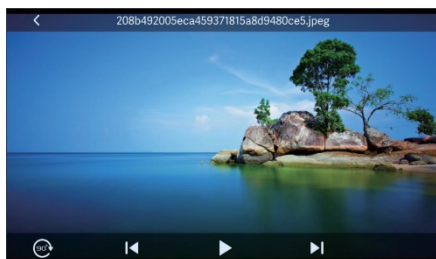

1. Поворот изображения на 90° вправо.
2. Предыдущая/Следующая: Нажатие кнопок «Предыдущая» и «Следующая» внизу экрана или свайп влево или вправо.

3. Автовоспроизведение: изображение воспроизводится автоматически до тех пор, пока пользователь не нажмет в любом месте экрана.
4. Редактировать: Нажмите, чтобы перейти в режим редактирования, выберите один или несколько элементов для удаления.
5. Увеличение или уменьшение: Жест сближения двух пальцев позволяет уменьшить изображение, противоположный жест — увеличить.

## Телефон

### Функции

1. Чтобы включить функцию Bluetooth, нажмите [Подключено по Bluetooth], [Подключить] в [Настройках].

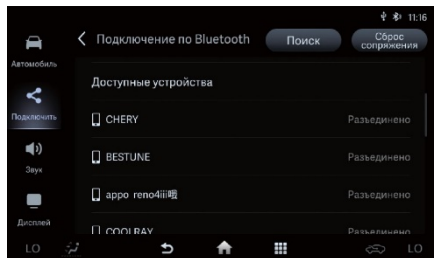

2. В разделе [Подключенные по Bluetooth] перейдите в [Доступные устройства] и нажмите [Поиск]. Дождитесь появления названия устройства в списке и нажмите [Подключить устройство по имени].

Сопряжение с мобильного телефона: включите функцию Bluetooth в системе и выполните подключение мобильного телефона.

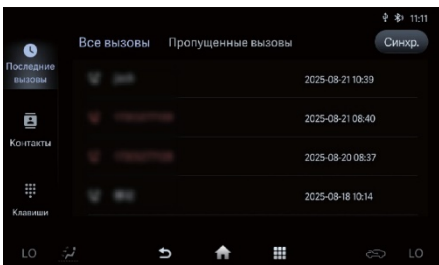

На главном экране нажмите на [Телефон], а затем на [Недавние звонки]. Откроется экран истории звонков, включая страницы [Все звонки] и [Пропущенные звонки].

## Контакты

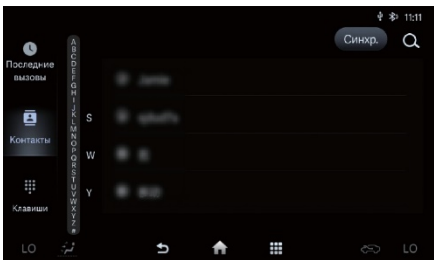

На главном экране нажмите на [Телефон], затем выберите [Контакты], и откроется интерфейс контактов. Просмотр и поиск номеров очень удобны, как и при использовании мобильного телефона: вы можете использовать левую кнопку-слайдер или непосредственно провести пальцем по сенсорному экрану для просмотра контактов, а также нажать «Поиск» и ввести имя человека, которого хотите найти.

### 1. Быстрый поиск

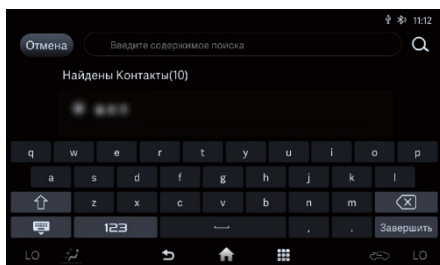

Нажмите  введите инициалы или имя, которое нужно найти, и после завершения поиска нажмите кнопку «Телефон», чтобы совершить звонок.

### 2. Список контактов

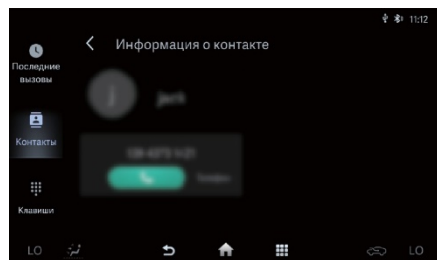

Вы можете совершить звонок, выбрав контакт непосредственно на экране [Контакты]. Если контакт содержит несколько контактных данных, выберите номер телефона перед совершением звонка.

## Набор номера

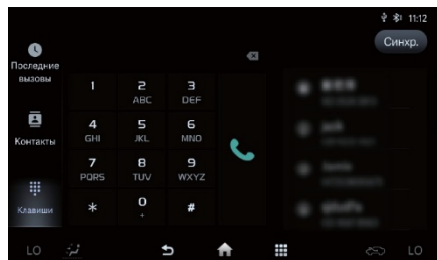

### 1. Непосредственный ввод номера телефона.

На главном экране нажмите [Телефон], а затем на [Набор номера].

---

На экране ввода номера телефона появится клавиатура. Нажмите клавиши, чтобы ввести номер телефона, а затем нажмите значок набора номера, чтобы позвонить.

## 2. Список звонков

Вы можете совершить звонок, выбрав контакт непосредственно на экране [Контакты]. Если контакт содержит несколько контактных данных, выберите номер телефона перед совершением звонка.



## Средства предупреждения об опасности и экстренной помощи

### Аварийная световая сигнализация

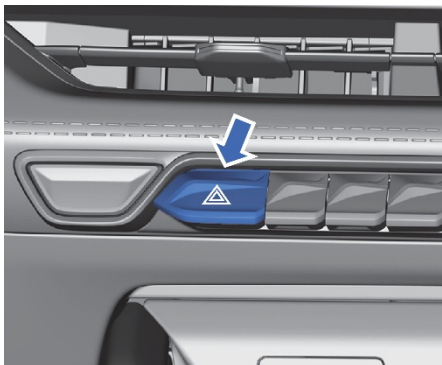

В особых ситуациях, когда необходимо резко замедлить движение или остановить автомобиль в экстренной ситуации, нажмите кнопку аварийной сигнализации. В этом случае индикатор на кнопке начнет мигать вместе с указателями поворота (левым и правым), предупреждая других участников движения.

### Знак аварийной остановки\*

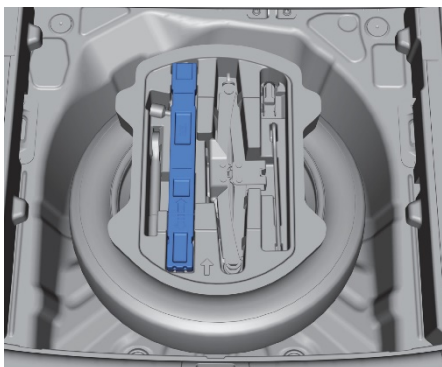

Знак аварийной остановки расположен в вещевом ящике под нижней панелью багажного отделения.

\* – функция может полностью или частично отсутствовать в комплектации Вашего автомобиля



Знак аварийной остановки должен быть выставлен на дороге в соответствии с действующими требованиями правил дорожного движения.

### Аптечка первой помощи\*

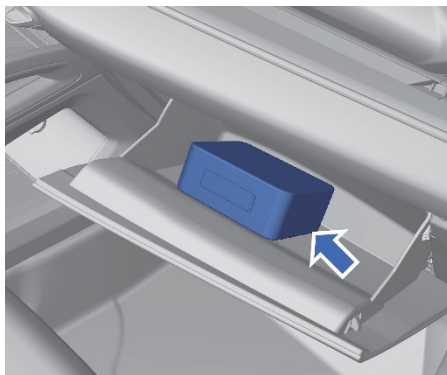

Аптечка первой помощи находится в перчаточном ящике.

В аптечку первой помощи входят такие предметы, как медицинские марлевые повязки, эластичные бинты, воздухопроницаемая лента, пластыри, безопасные ножницы.

 Предметы из аптечки первой помощи могут быть использованы для остановки кровотечения в экстренной ситуации. В случае чрезвычайной ситуации обратитесь в службу экстренной помощи. ◀

### Огнетушитель\*

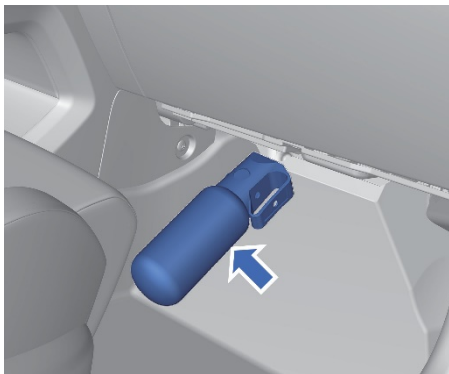

Если огнетушитель входит в комплект, он размещается в пространстве для ног переднего пассажира.

 В случае чрезвычайной ситуации, в первую очередь обеспечьте свою собственную безопасность, используйте огнетушитель по назначению и свяжитесь с пожарной службой. ◀

## Аварийное отпирание

### Аварийное отпирание дверей

#### Запирание и отпирание дверей с помощью механического ключа

 Двери можно отпереть и запереть с помощью механического ключа, если электронный ключ разрядился или отсутствует электропитание в автомобиле. ◀

#### Дверь водителя

1. Извлеките механический ключ из смарт-ключа;

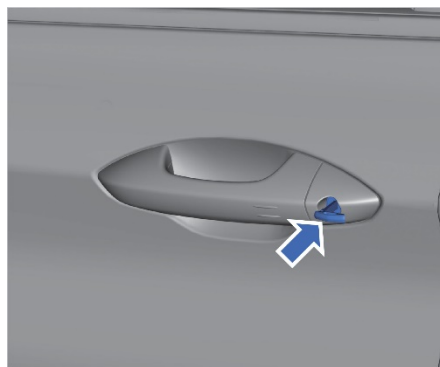

2. Вставьте механический ключ в замок водительской двери. Поверните его против часовой стрелки, чтобы запереть дверь. Поверните его по часовой стрелке, чтобы разблокировать дверь.

### Аварийное отпирание двери багажного отделения

1. Полностью сложите спинку заднего сиденья;
2. Получите прямой доступ в область багажного отделения и найдите на внутренней обшивке двери крышку устройства аварийного отпирания.

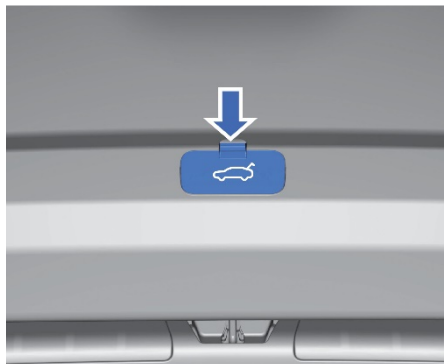

3. Снимите защитную пластину устройства аварийного отпирания двери багажного отделения.

Тип I

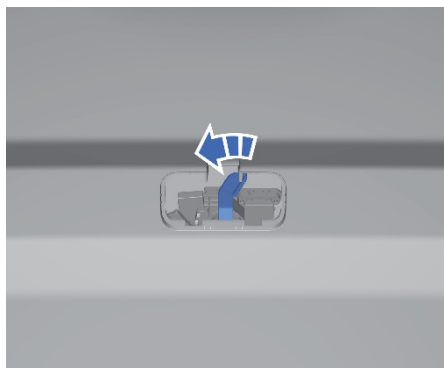

Тип II



4. Чтобы открыть дверь багажного отделения, переведите переключатель аварийного открытия багажника влево/вправо.

## Замена элемента питания смарт-ключа

Элемент питания в смарт-ключе следует заменить, если дальность дистанционного управления смарт-ключом уменьшилась, если он не может дистанционно управлять автомобилем или если автомобиль не распознает смарт-ключ из-за низкого заряда батареи.

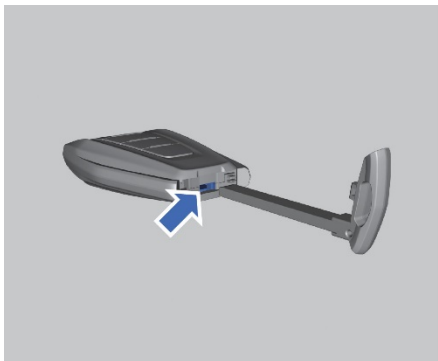

Извлеките механический ключ, вставьте его в отверстие задней части корпуса ключа, затем, удерживая рукоятку ключа, подденьте заднюю крышку корпуса ключа, чтобы открыть ее.

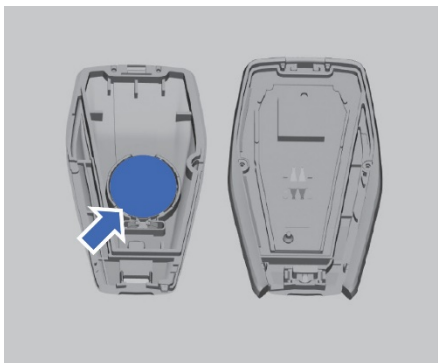

1. Откройте корпус смарт-ключа и замените элемент питания, убедившись, что положительный полюс расположен правильно. Модель элемента питания для смарт-ключа: 3 В, CR2032;
2. Выполните обратную сборку смарт-ключа.



- Самостоятельная замена батарейки может повредить корпус и элементы смарт-ключа. При необходимости рекомендуется обратиться в официальный сервисный центр Belgee для замены.
- Если ключ по-прежнему не работает, обратитесь в официальный сервисный центр Belgee для проведения технического обслуживания.
- Чтобы предотвратить проглатывание детьми замененного элемента питания, храните его в недоступном для детей месте. ◀



Утилизируйте отслужившие свой срок элементы питания в соответствии с местным законодательством, чтобы не нанести вред окружающей среде. ◀

## Запуск двигателя от внешнего источника питания

**1** Если двигатель невозможно запустить вследствие разряда аккумуляторной батареи, можно попробовать запустить двигатель с помощью аккумуляторной батареи другого автомобиля и пусковых проводов. ◀



Для запуска двигателя от внешнего источника питания можно использовать только низковольтные батареи с номинальным напряжением 12 В. ◀

1. Переведите выключатель зажигания в положение ВЫКЛ. Выключите все фары и электроприборы, кроме аварийной сигнализации (при необходимости);
2. Подключайте вспомогательные кабели в следующем порядке:

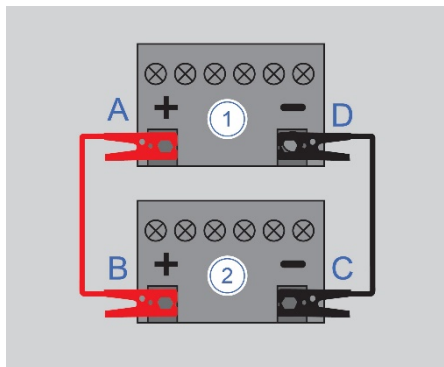

A: Положительная клемма аккумуляторной батареи реципиента.

B: Положительная клемма аккумуляторной батареи донора.

C: Отрицательная клемма аккумуляторной батареи донора.

D: Отрицательная клемма аккумуляторной батареи реципиента.

3. Зарядите низковольтную батарею;

Запустите двигатель донора и дайте ему поработать около 5 минут, чтобы временно зарядить аккумуляторную батарею разряженного автомобиля.

4. Запустите разряженный автомобиль. Запустите разряженный автомобиль, и если он по-прежнему не заводится, убедитесь, что пусковые кабели подключены правильно, а затем зарядите аккумуляторную батарею.

5. Отсоедините провода.

После запуска разряженного автомобиля сначала отсоедините отрицательную клемму аккумулятора (D) разряженного автомобиля и черный соединительный кабель. После этого отсоедините положительную клемму аккумулятора (A) разряженного автомобиля и красный соединительный кабель.



- Будьте осторожны и не прикасайтесь к зоне с высокой температурой в переднем отсеке.
- Вентиляторы системы охлаждения и другие работающие компоненты двигателя могут стать причиной травм. Запрещается прикасаться к вентилятору системы охлаждения и двигателю руками, одеждой и инструментами независимо от того, работает двигатель или нет.
- В процессе зарядки или запуска двигателя от аккумуляторной батареи может произойти утечка газа. В это время существует риск взрыва. Обязательно держите аккумуляторную батарею подальше от искр, открытого огня и других легковоспламеняющихся предметов.
- Использование открытого огня вблизи аккумуляторной батареи может воспламенить содержащиеся в ней газы и привести к серьезным жертвам.

Электролит низковольтной батареи является кислой средой и может нанести серьезный вред глазам и коже. При случайном попадании немедленно промойте большим количеством воды и обратитесь к врачу.

- При подключении и отключении пусковых проводов не переплетайте их с вентиляторами, ремнями и т. д.
- Убедитесь, что каждый кабель правильно подключен и что концы расположены на некотором расстоянии друг от друга, чтобы избежать контакта между положительным и отрицательным полюсами. Несоблюдение вышеуказанных мер приведет к ремонту, на который не распространяется гарантия.
- Если после нескольких попыток автомобиль по-прежнему не заводится или аккумуляторная батарея часто разряжается, обратитесь в официальный сервисный центр Belgee. ◀

## Буксировка автомобиля

### Инструкции по буксировке



- При буксировке необходимо соблюдать правила дорожного движения.
- При использовании специализированного тягача для буксировки разрешается поднимать только передние колеса буксируемого транспортного средства. Не буксируйте транспортное средство с передними колесами, расположенными на земле, иначе это может привести к серьезным повреждениям трансмиссии.
- При буксировке автомобиля с автоматической коробкой передач, селектор выбора передач должен находиться в нейтральном положении. Буксировка должна осуществляться со скоростью не превышающей 50 км/ч. Буксировка транспортного средства запрещена, если в трансмиссии отсутствует трансмиссионная жидкость или расстояние буксировки превышает 50 км.

### Буксировочная проушина

#### Меры предосторожности при использовании буксировочной проушины



Буксировочная проушина используется исключительно для оказания помощи на дороге и не должна использоваться для других целей. При буксировке транспортного средства с помощью буксировочного устройства необходимо соблюдать следующие меры безопасности:

- Убедитесь, что буксировочная проушина надежно установлена в монтажное отверстие.

- При буксировке транспортного средства с помощью буксировочной проушины необходимо обеспечить безопасное расстояние между буксируемым и буксировочным автомобилем.
- Не используйте буксировочную цепь/ремень на буксировочной проушине, в противном случае она может порваться.
- Использовать буксировочную проушину для буксировки транспортного средства на бездорожье или дороге с препятствиями запрещено.
- При использовании буксировочной проушины для буксировки транспортного средства, начинайте движение плавно и медленно, чтобы предотвратить ударную нагрузку из-за чрезмерного тягового усилия.
- При использовании буксировочной проушины убедитесь, что используете соответствующее оборудование, отвечающее правилам дорожного движения (например, жесткую буксировочную штангу или буксировочный трос), чтобы отбуксировать транспортное средство до ближайшей точки технического обслуживания на небольшое расстояние.
- Не используйте буксировочную проушину для вытягивания с помощью троса застрявшего автомобиля. Никогда не буксируйте под углом. ◀



- Недостаточный дорожный просвет могут привести к повреждению транспортного средства при буксировке с использованием буксировочной проушины.
- При необходимости используйте буксировочное подъемное устройство для подъема транспортного средства. ◀

### Установка буксировочной проушины спереди/сзади

1. Извлеките буксировочную проушину из набора инструментов в багажном отделении.
2. С помощью плоской отвертки, обернутой тканью, снимите крышку буксировочного отверстия с правой стороны переднего/заднего бампера;

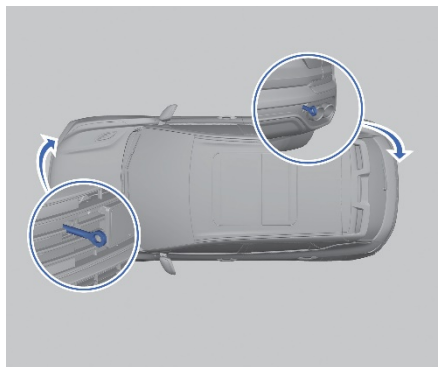

3. Вкрутите буксировочную проушину в монтажное отверстие и затяните его ключом для колесных гаек, чтобы обеспечить полную затяжку буксировочной проушины.

## Установка запасного колеса



Припаркуйте транспортное средство на ровной площадке, которая не мешает движению транспорта.

Перед аварийной заменой колеса включите аварийную сигнализацию и установите знак аварийной остановки на дороге на соответствующем расстоянии в зависимости от дорожных условий, чтобы избежать дорожно-транспортных происшествий. ◀

## Извлечение запасного колеса и набора инструментов.

### Домкрат и набор инструментов

Домкрат и набор инструментов расположены в багажном отделении.



Пожалуйста, используйте специальный домкрат, входящий в комплектацию автомобиля. Не используйте другие домкраты, в противном случае, из-за проблем с качеством домкрата автомобиль может соскользнуть, что может привести к травмам или даже смерти. ◀

### Запасное колесо



#### 1. Фиксирующая ручка

Запасное колесо хранится под панелью пола багажного отделения.

После снятия коврика достаньте набор инструментов, находящийся в нише для запасного колеса, и поверните фиксирующую ручку против часовой стрелки (в направлении, указанном стрелкой), чтобы снять запасное колесо.



При использовании запасного колеса максимальная скорость составляет 80 км/ч. Пожалуйста, как можно скорее доставьте автомобиль в официальный сервисный центр Belgee для замены колеса на новое. ◀

### Замена спущенного колеса

1. Прежде чем выполнять следующие действия, проверьте соблюдение условий безопасности.

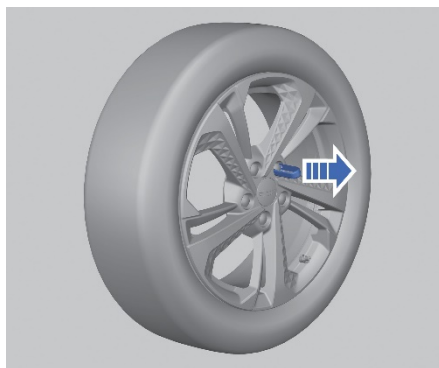

2. Извлеките пластиковые щипцы из набора инструментов, используйте их, чтобы зажать колпачок гайки шины, как показано на рисунке, и потянуть колпачок наружу.

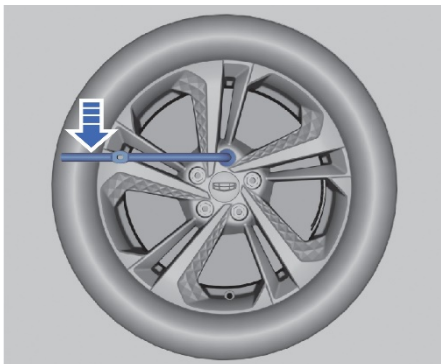

- Установите на колесную гайку «баллонный» ключ и поверните его против часовой стрелки. Ослабьте таким образом все колесные гайки на один оборот, но не отворачивайте их полностью.

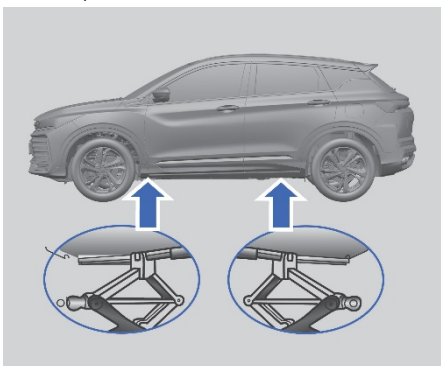

- Установите домкрат как показано на рисунке.



Подъем автомобиля с помощью неправильно установленного домкрата может привести к повреждению или даже к падению автомобиля. Во избежание травм и повреждения автомобиля убедитесь, что головка домкрата находится в правильном положении, прежде чем поднимать автомобиль. ◀



Автомобиль оборудован домкратом, который используется только для замены проколотой шины.

Запрещается работать под автомобилем, который удерживается в поднятом положении только домкратом. Падение автомобиля с домкрата может привести к тяжелой травме или гибели. ◀

- Подсоедините рукоятку домкрата;

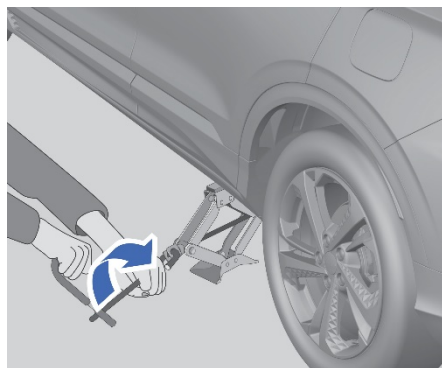

- Поверните рукоятку домкрата по часовой стрелке, как показано на рисунке. Поднимите автомобиль домкратом на достаточную высоту от земли для установки запасного колеса;
- Отверните все колесные гайки;
- Демонтируйте колесо;
- Очистите колесные шпильки, монтажные поверхности и запасное колесо от ржавчины и грязи.



Ржавчина или грязь на колесе или поверхностях деталей колеса могут повредить колесные гайки.

Колесные гайки могут ослабнуть после определенного периода эксплуатации. При замене колес удалите ржавчину и грязь в местах их соединения с автомобилем с помощью скребка или жесткой щетки. ◀

- Установите запасное колесо;
- Затяните каждую гайку по часовой стрелке ключом до тех пор, пока колесная гайка не будет надежно зафиксирована на ступице;

12. Поверните рукоятку домкрата против часовой стрелки, чтобы опустить автомобиль. Полностью опустите домкрат;



Не наносите масло или смазку на болт или колесную гайку. В противном случае колесная гайка может повредиться.

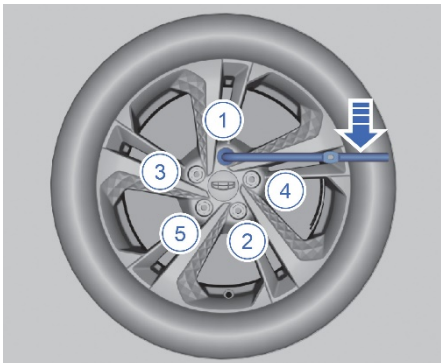

13. Предварительно затяните колесные гайки в последовательности, показанной на рисунке;
14. Опустите домкрат до упора, а затем извлеките его из-под автомобиля;
15. Затяните колесные гайки;
16. Установите колпачки на колесные гайки;
17. При необходимости установите декоративную накладку ступицы.



Запрещена установка более чем одного запасного колеса при любых случаях. ◀



Если переднее колесо вышло из строя и необходимо использовать запасное колесо, ни в коем случае не заменяйте переднее колесо запасным. В целях безопасности вождения замените неисправное переднее колесо на исправное заднее, а затем установите запасное колесо на снятое заднее колесо. ◀

## Хранение запасного колеса и инструментов

Поместите запасное колесо внутренней стороной вверх в нишу багажного отделения. Заверните фиксатор и надежно ее затяните. Положите домкрат и другие инструменты обратно в набор и закрепите их должным образом в багажном отделении.

## Замена предохранителей

### Проверка или замена предохранителей

Причиной отказа компонентов электрической системы может быть перегорание предохранителя. В этом случае рекомендуется выполнить описанную ниже проверку и при необходимости заменить предохранитель.

1. После выключения зажигания и всего электрооборудования отсоедините отрицательную клемму аккумуляторной батареи;



2. Чтобы извлечь предохранитель, нажмите головку предохранителя зажимом. Проверьте, не перегорел ли металлический контакт;

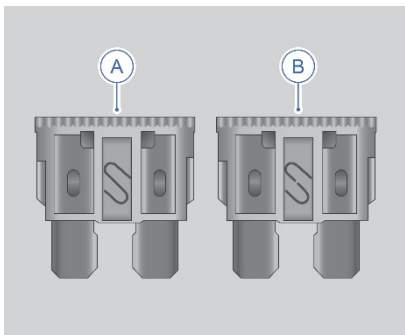

A - Целый предохранитель

B - Перегоревший предохранитель



Не пытайтесь ремонтировать перегоревший предохранитель и не заменяйте его предохранителем другого цвета или номинала, так как это может вызвать повреждение электрической системы или привести к возгоранию вследствие перегрузки проводов. ◀

3. Замените предохранитель на новый, той же модели и спецификации. Если предохранитель перегорает сразу после замены, как можно скорее обратитесь в официальный сервисный центр Belgee.



Номинальный ток предохранителя можно определить по его цвету. Кроме того, значение номинального тока указано на предохранителе. ◀



Попадание жидкости на электрические компоненты автомобиля может привести к их повреждению. Обязательно закрывайте все крышки на электрических компонентах. ◀

## Блок предохранителей в моторном отсеке

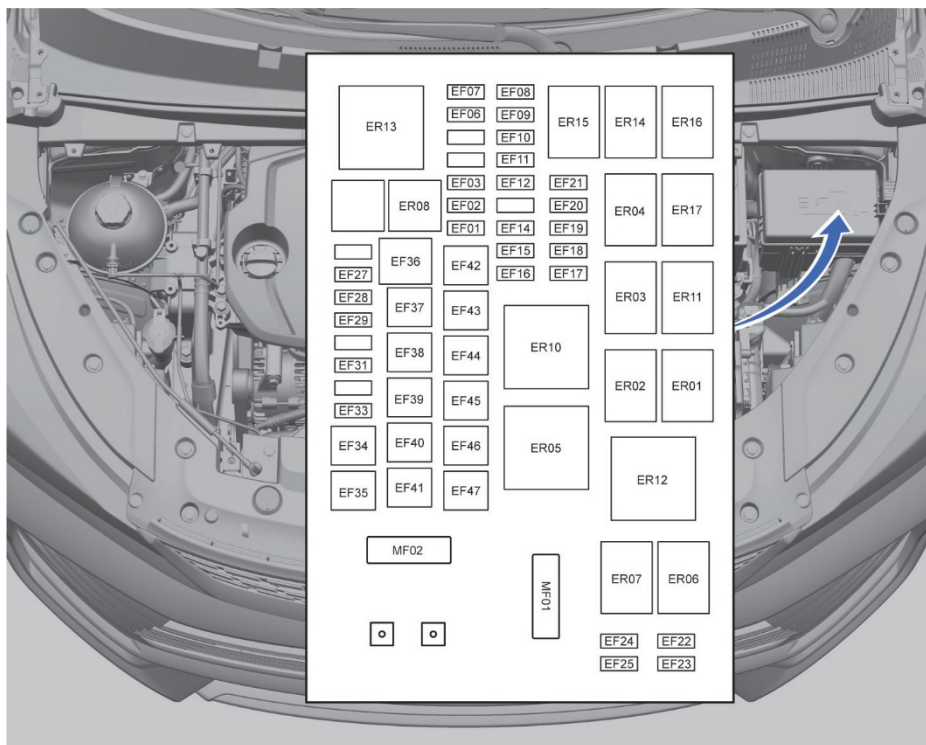

Номер предохранителя	Расшифровка	Сила тока	Примечание
EF01	7DCT предохранитель № 3	30А	-
EF02	7DCT предохранитель № 4	30А	-
EF03	Предохранитель модуля ЕСМ/выключателя стоп-сигналов	10А	-
EF06	Предохранитель топливного насоса	20А	-
EF07	Предохранитель звукового сигнала	15А	-
EF08	Предохранитель электромагнитного клапана/датчика	15А	Электромагнитный клапан VVT впуска, клапан управления воздухом, электромагнитный клапан VVT выпуска, электромагнитный клапан угольного адсорбера

Номер предохранителя	Расшифровка	Сила тока	Примечание
			клапан, электрический масляный насос
EF09	Предохранитель модуля EMS	25A	-
EF10	Предохранитель датчика кислорода	15A	-
EF11	Предохранитель катушки зажигания	15A	-
EF12	Предохранитель высокоскоростного вентилятора/низкоскоростного вентилятора/Предохранитель реле насоса/компрессора/стартера, предохранитель выключателя стоп-сигнала.	10A	-
EF14	Предохранитель нагрева форсунок омывателя ветрового стекла*	5A	-
EF15	Предохранитель реле стартера	10A	-
EF16	Предохранитель обратной цепи стартера	10A	-
EF17	Предохранитель IG+ обогрева задних сидений*	10A	-
EF18	Предохранитель ESC	10A	-
EF19	Предохранитель IG+ модуля EMS/блока управления трансмиссией	10A	-
EF20	Предохранитель EPS	10A	-
EF21	Предохранитель обогрева наружных зеркал заднего вида*	10A	-
EF22	Предохранитель ближнего света левого переднего фонаря	10A	Левый передний ближний свет, регулировка высоты фар, блок переключателей на приборной панели.
EF23	Предохранитель ближнего света правого переднего фонаря	10A	-
EF24	Предохранитель дальнего света левого фонаря	10A	-
EF25	Предохранитель дальнего света правого фонаря	10A	-
EF27	Предохранитель обогрева задних сидений*	30A	-
EF28	Предохранитель переднего стеклоочистителя	30A	-

Номер предохранителя.	Расшифровка	Сила тока	Примечание
EF29	Предохранитель обогрева лобового стекла*	10А	-
EF31	Предохранитель вентиляции сиденья*	10А	-
EF33	Предохранитель радиомодуля*/бокового заднего радара*/подсветки багажного отделения	10А	-
EF34	Предохранитель обогрева заднего стекла	30А	-
EF35	Предохранитель блока распределения питания ALT+	60А	-
EF36	Предохранитель высокоскоростного вентилятора	50А	-
EF37	Предохранитель № 2 привода стекла	30А	Модуль защиты от защемления стекла, мотор подъема стекла водительской двери.
EF37	Универсальный предохранитель обогрева правого стекла*	40А	-
EF38	Предохранитель переднего вентилятора	30А	-
EF39	Универсальный предохранитель обогрева левого стекла*	40А	-
EF40	Предохранитель низкоскоростного вентилятора	40А	-
EF41	Предохранитель № 1 питания стеклоподъемника	30А	Модуль защиты от защемления
EF42	7DCT предохранитель № 2	30А	-
EF43	Предохранитель стартера	30А	-
EF44	7DCT предохранитель № 1	30А	-
EF45	Предохранитель двигателя ESC	40А	-
EF46	Предохранитель клапана ESC	40А	-
EF47	Предохранитель блока распределения питания В+	60А	-
MF01	Предохранитель электроусилителя рулевого управления	80А	-
MF02	Предохранитель генератора*	150А	-

## Блок предохранителей под водительским сидением

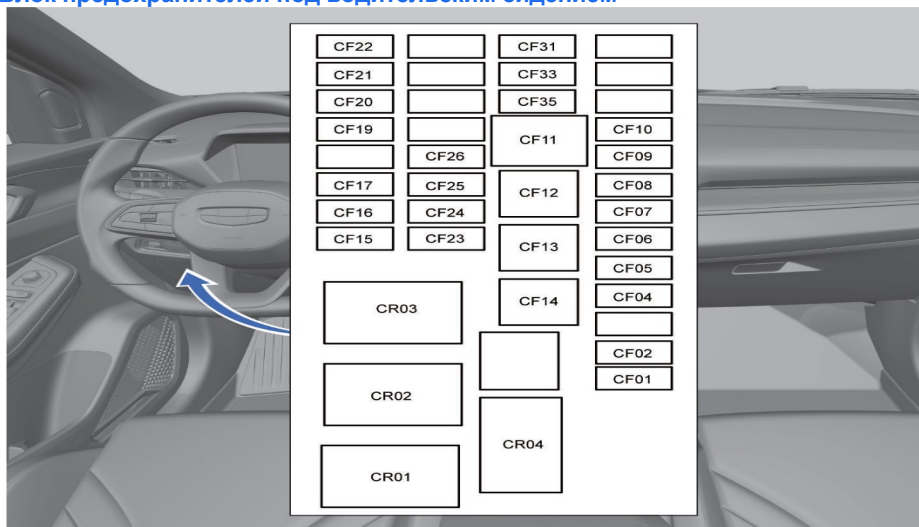

Номер предохранителя	Расшифровка	Сила тока	Примечание
CF01	Предохранитель внешнего освещения BCM	30А	-
CF02	Предохранитель внутреннего освещения/мотора заднего стеклоочистителя BCM	30А	-
CF04	Предохранитель электрического зеркала заднего вида*/окружающей подсветки */подсветки зон ног водителя */центрального плафона освещения салона*	10А	-
CF05	Предохранитель центрального замка двери BCM	20А	-
CF06	Предохранитель диагностического интерфейса	10А	-
CF07	Предохранитель передней камеры*/датчика дождя */видеорегистратора*	10А	-
CF08	Предохранитель шлюза	5А	-
CF09	Предохранитель модуля привода двери багажного отделения*	30А	-

Номер предохранителя.	Имя	Ампераж	Примечание
CF10	Предохранитель комбинированного выключателя/датчика в дверной ручке*	10А	-
CF11	Предохранитель транспортного режима	20А	-
CF12	Предохранитель привода двери багажного отделения*	25А	-
CF12	Предохранитель № 2 блока питания стеклоподъемника*	30А	-
CF13	Предохранитель модуля управления люком (для комплектаций с панорамным люком)*	30А	-
CF14	Предохранитель привода сидений*/обогрева передних сидений*	30А	Модуль левого переднего сиденья, переключатель внешней регулировки водительского сиденья
CF15	Предохранитель обогрева рулевого колеса*	15А	-
CF16	Предохранитель электродвигателя очистителя	15А	-
CF17	Предохранитель обогрева передних сидений*/вентиляции передних сидений *	10А	-
CF19	Предохранитель переднего USB-порта	10А	-
CF20	Предохранитель заднего USB-порта/регулировки внешних зеркал заднего вида	10А	-
CF21	Предохранитель обратной цепи BCM ACC/селектора выбора передач/аудиосистемы/видеорегистратора*/беспроводной зарядки*	7.5А	-
CF22	Предохранитель резервного источника питания	15А	-
CF23	Предохранитель переключателя кондиционера/автоматического кондиционера/селектора выбора передач/шлюза/передней камеры*	7.5А	-
CF24	Предохранитель IG+ модуля управления подушками безопасности	5А	-
CF25	Предохранитель комбинации приборов/BCM IG+/E-CALL*/комбинированного переключателя	7.5А	Пружина часового механизма, ECALL, BCM, комбинированный счетчик
CF26	Предохранитель IG электрических компонентов переднего отсека	10А	-

CF31	Предохранитель мотора заднего стеклоочистителя	10А	-
CF33	Предохранитель приборной панели/системы кондиционирования/E-CALL	7.5А	-
CF35	Предохранитель головной аудиосистемы	15А	-

## Замена ламп освещения

### Технические характеристики лампы

Наименование компонента	Наименование лампы	Тип лампы	Мощность
Подсветка багажного отделения	Подсветки багажного отделения	W5W	5 Вт



В остальных компонентах используются светодиодные лампы. ◀



При наличии разницы температур между внутренней и внешней сторонами комбинированного плафона переднего/заднего фонаря, например, в дождливые дни или при мойке автомобиля, может возникнуть временное запотевание. Это естественное явление. Запотевание рассеется после непродолжительного включения фар. Если оно не рассеется, обратитесь в официальный сервисный центр Belgee. ◀

## Действия в чрезвычайных ситуациях

### Перегрев двигателя



- Не продолжайте движение, если двигатель перегревается. В противном случае возможно повреждение двигателя или возгорание автомобиля.
- Не открывайте капот, пока не прекратится выделение пара или охлаждающей жидкости. Не снимайте крышку расширительного бачка при высокой температуре двигателя и радиатора.
- При работающем двигателе не допускайте соприкосновения рук и одежды с охлаждающим вентилятором и ремнем привода вспомогательных агрегатов. ◀

Если двигатель перегрелся, выполните следующие действия:

1. После парковки, выключите кондиционер и включите аварийную сигнализацию, затем переведите селектор выбора передач в положение «Парковка» (P), чтобы активировать электронный стояночный тормоз (EPB);
2. Если перегрев двигателя вызван подъемом на длинную возвышенность в жаркую погоду, дайте двигателю поработать на холостом ходу, пока не погаснет индикатор повышенной температуры охлаждающей жидкости;
3. Проверьте подкапотное пространство на наличие пара или утечки охлаждающей жидкости;
4. Если явных признаков утечки охлаждающей жидкости нет, причиной перегрева может быть неисправность вентилятора радиатора или низкий уровень охлаждающей жидкости. Как можно скорее обратитесь в официальный сервисный центр Belgee для выполнения технического обслуживания.

\* – функция может полностью или частично отсутствовать в комплектации Вашего автомобиля

### Высвобождение застрявшего автомобиля

Если транспортное средство застряло в снегу, грязи, песке или на другой мягкой поверхности, выполните следующие действия:

1. Убедитесь в безопасности окружающей обстановки;
2. Поворачивайте рулевое колесо влево/вправо, чтобы отшлифовать область под передними колесами;
3. Включите переднюю или заднюю передачу, чтобы медленно переместить автомобиль вперед и назад;
4. Если после нескольких попыток автомобиль не удалось вытянуть, обратитесь в службу эвакуации.



▶ При «раскачивании» застрявшего автомобиля вперед-назад автомобиль может внезапно высвободиться и вы ехать вперед или назад. Водитель должен постоянно контролировать ситуацию во избежание получения травм. Если поблизости от автомобиля находятся люди, не применяйте описанный выше прием. Чтобы при «раскачивании» автомобиля не допустить повреждения коробки передач и других компонентов, необходимо соблюдать следующие меры предосторожности: Перед включением режима переднего или заднего хода не нажимайте педаль акселератора. Избегайте пробуксовки колёс, это может привести к повреждениям трансмиссии и коробки переключения передач. ◀

### Система вызова экстренных оперативных служб\*

С помощью встроенного контроллера автомобиля система отслеживает сигнал срабатывания подушки безопасности и действия пользователя при ручном вызове, а также передает данные, такие как место столкновения, направление движения, характеристики автомобиля и т. д. для вызова экстренной оперативной службы к месту ДТП.

Условия срабатывания систем:

1. Контроллер обнаружил сигнал о срабатывании подушек безопасности.
2. Нажатие и удерживание кнопки SOS.

При срабатывании любого из вышеперечисленных условий система отправляет информацию в Центр управления и одновременно совершает экстренный вызов. Оператор подтверждает информацию об аварии и запрашивает спасательные службы. После подтверждения соответствующей информации вызов завершается.



1. Кнопка SOS
2. Индикатор SOS

В случае необходимости активации системы экстренного реагирования при дорожно-транспортных происшествиях нажмите кнопку SOS на переднем плафоне. Индикатор SOS отобразит состояние системы и статус вызова, а при нормальной работе системы владелец сможет совершить голосовой вызов.



Следующие обстоятельства (включая, но не ограничиваясь ими) могут привести к сбою системы:

- Поврежденное GPS-оборудование или участки со слабым сигналом (например туннели, горы и т. д.) могут не определять местоположение транспортного средства.
  - Если подушка безопасности не сработала при незначительном столкновении, то экстренный вызов можно осуществить вручную.
  - Экстренные спасательные службы не могут быть задействованы в случаях чрезвычайных ситуаций, пожаров, наводнений, штормов, взрывов, войны, действий правительства, распоряжения судебных и административных органов, социальной обстановкой и других форс-мажорных обстоятельств. ◀
- Неисправное или поврежденное аудиооборудование.
  - Сигнал связи слабый, подвержен помехам, экранирован и т. д.

## Уход и техническое обслуживание

### Регулярное техническое обслуживание

Рекомендуется регулярно проверять состояние автомобиля, чтобы поддерживать его в технически исправном состоянии.

#### Проверка дверей

Дверной механизм необходимо регулярно смазывать смазкой; в противном случае при открывании и закрывании двери может возникать посторонний шум.

#### Уход за стеклом люка\*

Для очистки стеклянной панели люка используйте средство для чистки стекол. Не используйте вязкие чистящие средства.

#### Обслуживание люка\*

Для продления срока службы люка панорамной крыши, регулярно проводите его техническое обслуживание в соответствии с графиком технического обслуживания; очищайте направляющие от песка и грязи и смазывайте движущиеся части, такие как механические компоненты. Техническое обслуживание люка также может проводиться в зависимости от фактических условий эксплуатации.

- Если люк часто используется в ветреную и пыльную погоду, нужно регулярно протирать пыль и загрязнения вокруг полос влажными губками.
- Если люк долгое время не эксплуатируется, уплотнительные ленты вокруг люка можно очистить мелкой тальковой пудрой или специальной смазкой для таких полос.
- При мойке автомобиля обязательно удалите весь мусор, такой как пыль, листья или ветки, с уплотнительных лент люка, дренажных отверстий и канавок.

\* – функция может полностью или частично отсутствовать в комплектации Вашего автомобиля

### Открывание капота

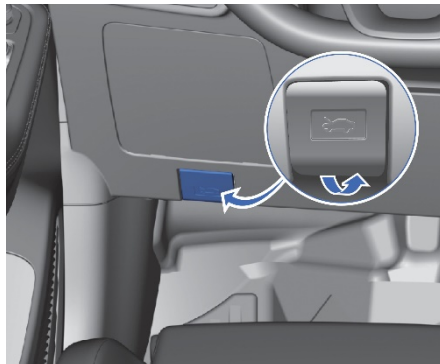

1. Потяните на себя ручку открытия замка капота, расположенную в нижней левой части приборной панели со стороны водителя.

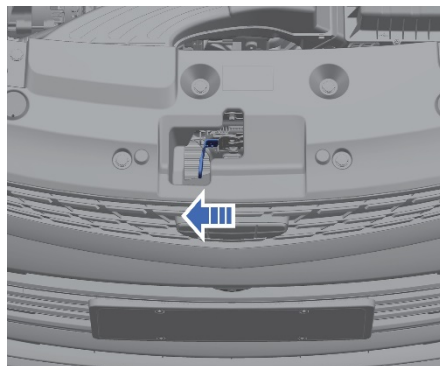

2. Чтобы разблокировать замок капота, расположенный над решеткой радиатора, нажмите на ручку в направлении стрелки, указанной на схеме.

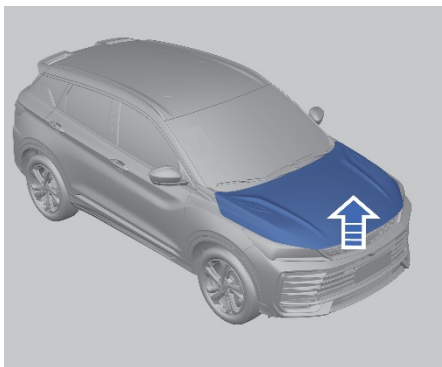

3. Поднимите капот и установите опорную штангу, поддерживающую капот.

### Закрывание капота

**i** Перед тем как закрыть капот, необходимо проверить, нет ли внутри посторонних предметов и убедиться, что все заливные горловины закрыты. ◀

1. Опустите опорную штангу и закройте капот; щелчок, свидетельствующий о блокировке капота, указывает на его полное закрытие.
2. После закрытия капота убедитесь, что он полностью заблокирован, попытавшись приподнять его передний край.

Если капот не зафиксирован полностью, откройте его снова, а затем закройте. Не надавливайте на него с чрезмерной силой, это может повлечь за собой деформацию поверхности капота.

**!** Не управляйте автомобилем с неплотно закрытым капотом. ◀

## Моторное масло

### Проверка и доливание моторного масла

Припаркуйте автомобиль на горизонтальной площадке, выключите двигатель и подождите (двигатель должен быть прогрет до температуры 90 °С, а время ожидания составляет 10 минут).

1. Извлеките щуп, протрите его бумажным полотенцем или тряпкой, а затем вставьте обратно до упора.

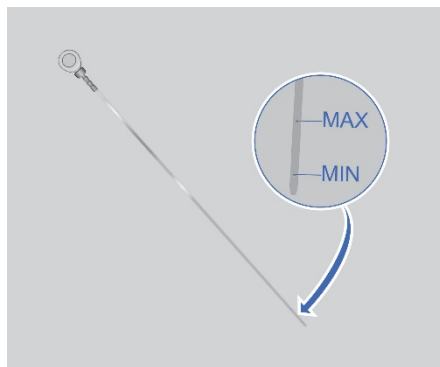

2. Чтобы проверить уровень масла, снова извлеките щуп.
3. Если уровень моторного масла ниже отметки MIN, открутите крышку маслозаливной горловины и долейте моторное масло, поддерживая уровень масла между отметками MAX и MIN на щупе, предпочтительно на уровне 3/4 от рекомендуемой отметки.
4. Подождите несколько минут, а затем снова проверьте уровень моторного масла. Если уровень моторного масла по-прежнему ниже отметки MIN, долейте соответствующее количество масла.
5. Вставьте щуп и закройте крышку маслозаливной горловины двигателя.

**i** В период обкатки двигатель может потреблять больше моторного масла. Это нормальное явление. Выполните техническое обслуживание двигателя в соответствии с руководством по гарантийному и техническому обслуживанию. Используйте моторное масло, рекомендованное компанией Belgee. Если возникает подозрение на повышенный расход масла (более 1 л на 1000 км пробега), обратитесь в авторизованный сервисный центр Belgee для проведения проверки. ◀

Утилизируйте отработанное моторное масло согласно требованиям заводов по защите окружающей среды. ◀

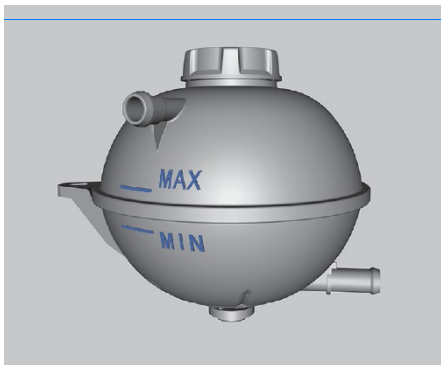

Перед проверкой уровня охлаждающей жидкости обязательно припаркуйте автомобиль на ровной поверхности. Убедитесь, что уровень охлаждающей жидкости в расширительном бачке находится между отметками MAX и MIN. Если уровень охлаждающей жидкости ниже отметки MIN, долейте охлаждающую жидкость в расширительный бачок, следуя описанной ниже процедуре.

Перед открытием крышки расширительного бачка системы охлаждения убедитесь, что система охлаждения (включая крышку расширительного бачка и верхний шланг радиатора) полностью остыли.

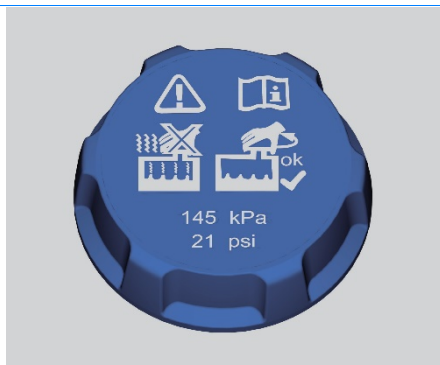

1. Медленно поверните крышку против часовой стрелки. Если вы услышите шипение, не продолжайте открывать крышку, вместо этого дождитесь, пока звук не прекратится. Шипение указывает на то, что внутри расширительного бачка все еще находится давление.
2. После того, как шипение прекратится, открутите крышку.
3. Долейте охлаждающую жидкость, пока уровень в расширительном бачке не достигнет середины между MAX и MIN.
4. При открытой крышке расширительного бачка системы охлаждения запустите двигатель и дайте ему поработать, пока верхний патрубок радиатора не начнет нагреваться. В это время уровень охлаждающей жидкости в расширительном бачке может упасть. Если уровень охлаждающей жидкости ниже отметки MIN, долейте соответствующее количество охлаждающей жидкости в расширительный бачок, пока уровень не стабилизируется между отметками MAX и MIN.
5. Следите за уменьшением уровня охлаждающей жидкости в расширительном бачке и своевременно доливайте её. Уровень охлаждающей жидкости в расширительном бачке должен поддерживаться между отметками MAX и MIN;

 Используйте охлаждающую жидкость на основе этиленгликоля, сертифицированную компанией Belgee.

### Тормозная жидкость

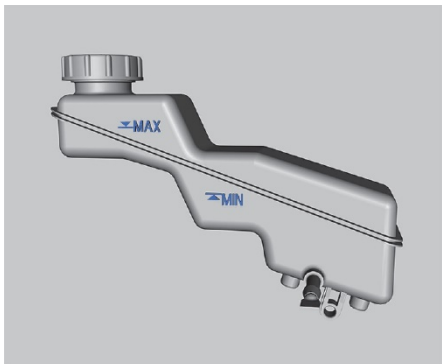

Периодически проверяйте уровень тормозной жидкости. Убедитесь, что уровень тормозной жидкости находится между отметками MAX и MIN.

Если уровень тормозной жидкости ниже отметки MIN, открутите крышку тормозного бачка и медленно долийте тормозную жидкость. В случае пролива, жидкость следует немедленно удалить, так как она может вызвать повреждения поверхностей, на которые она пала.



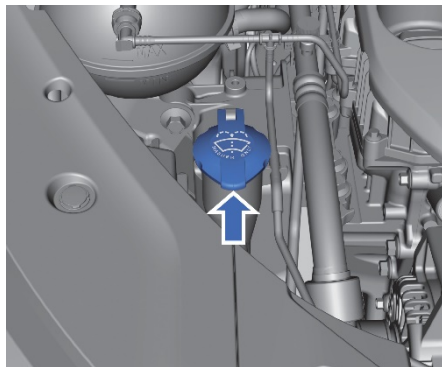

- Тормозная жидкость вредна для организма человека. При попадании тормозной жидкости на участки кожи, их необходимо немедленно промыть большим количеством воды. При попадании тормозной жидкости внутрь организма - немедленно обратитесь к врачу.
- При наличии утечки тормозной жидкости, как можно скорее обратитесь в официальный сервисный центр Belgee.
- Используйте тормозную жидкость, сертифицированную компанией Belgee; в противном случае некачественная жидкость окажет влияние на детали гидравлической тормозной системы и снизит эффективность торможения. ◀

### Жидкость стеклоомывателя



Откройте заливную горловину с значком «стеклоомыватель» и долейте необходимое количество жидкости.

 Температура замерзания омывающей жидкости должна быть на 10°C ниже, чем минимальная температура окружающей среды, в которой эксплуатируется автомобиль. ◀

 Не добавляйте другие жидкости, на пример мыльный раствор, вместо омывающей жидкости, иначе возможно повреждение лакокрасочного покрытия кузова. Рекомендуется использовать высококачественную омывающую жидкость. ◀

## Щетки стеклоочистителя

### Замена щеток стеклоочистителя



- Грязь, пыль и другие отложения снижают эффективность чистки стеклоочистителей. Мойте щетки стеклоочистителя теплой мыльной водой и регулярно проверяйте их состояние.
- Регулярно мойте и очищайте лобовое стекло, избегайте использования щеток стеклоочистителя для удаления песка, так как это снизит эффективность очистки и срок службы щеток.
- Замените щетки стеклоочистителя, если резина затвердела или потрескалась, если щетки оставляют царапины на лобовом стекле или не могут очистить определенный участок.
- Регулярно очищайте лобовое стекло
- Используйте щетки стеклоочистителя, соответствующие техническим характеристикам оригинальных щеток.
- Если щетки стеклоочистителя или лобовое стекло покрыты льдом или снегом, или замерзли, удалите лед и снег с щетки и лобового стекла, прежде чем использовать щетку, чтобы избежать повреждений.
- Не используйте стеклоочистители, если лобовое стекло сухое или на его поверхности есть твердые отложения. Это может повредить щетки стеклоочистителя и лобовое стекло. ◀

### Замена щеток стеклоочистителя переднего лобового стекла

1. В течение 30 сек. после перевода зажигания из положения ON в OFF, переведите рычаг управления стеклоочистителем в положение MIST, чтобы активировать сервисный режим стеклоочистителей.

2. Отведите щетку стеклоочистителя от ветрового стекла..

 Не открывайте капот, когда передняя щетка стеклоочистителя находится в вертикальном положении. В противном случае это повредит щетку стеклоочистителя или капот. ◀

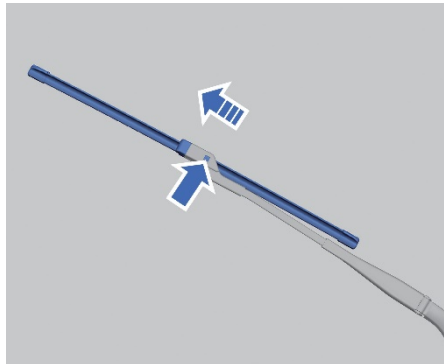

3. Удерживая нажатой кнопку фиксатора, потяните щетку стеклоочистителя в направлении стрелки и высвободите ее из рычага стеклоочистителя.
4. Снимите щетки стеклоочистителя;

 Если передние щетки стеклоочистителя установлены некорректно, ветровое стекло может быть повреждено во время работы щеток. ◀

5. Установите щетку стеклоочистителя в последовательности, обратной шагам 2–4.
6. После перевода выключателя зажигания в положение ON, переместите переключатель стеклоочистителей в любое рабочее положение, чтобы выйти из сервисного режима стеклоочистителей.

## Замена задних щеток стеклоочистителя

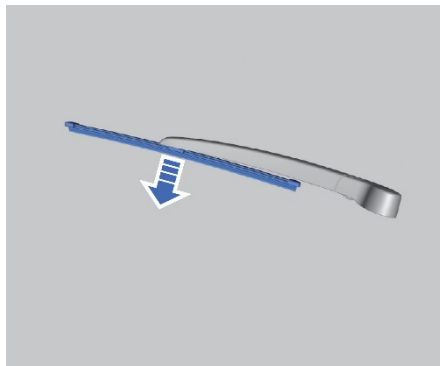

1. Отведите рычаг задней щетки стеклоочистителя от заднего ветрового стекла.
2. Потяните заднюю щетку стеклоочистителя в направлении, указанном стрелкой как на картинке, и снимите ее;
3. Установите заднюю щетку стеклоочистителя в последовательности, обратной шагам 1–2.

## Аккумуляторная батарея

### Техническое обслуживание аккумуляторной батареи

Данный автомобиль оснащен необслуживаемой аккумуляторной батареей.



В выводах батареи, клеммах и связанных с ними деталях аккумуляторной батареи содержится вредный для здоровья свинец и его соединения. После контакта с ними тщательно вымойте руки с мылом под проточной водой. ◀

Чтобы продлить срок службы аккумуляторной батареи и поддержать нормальное функционирование электрической системы автомобиля, необходимо соблюдать следующие рекомендации:

- При эксплуатации автомобиля в регионах с холодным климатом нельзя допускать чрезмерной разрядки аккумуляторной батареи, чтобы исключить замерзание электролита.
- Не допускайте избыточной зарядки аккумуляторной батареи или ее нахождение в разряженном состоянии в течение длительного времени.
- При понижении напряжения аккумуляторной батареи необходимо подзарядить ее от внешнего источника питания.
- Аккумуляторную батарею следует беречь от воздействия источников тепла и открытого огня. При зарядке аккумуляторной батареи и при обращении с ней необходимо обеспечить хорошую вентиляцию, чтобы предотвратить возможные травмы и ожоги.
- Чтобы исключить долговременную разрядку аккумуляторной батареи большим током, время работы стартера при каждом запуске двигателя не должно превышать 5 секунд, а интервал между двумя последовательными запусками должен составлять 10–15 секунд.
- Для исключения негативного воздействия вибрации аккумуляторная батарея должна быть надежно закреплена на автомобиле.

- Проверьте надежность крепления кабельных клемм к выводам аккумуляторной батареи, чтобы исключить искрение, которое может привести к взрыву аккумуляторной батареи. Окислы и сульфаты, образующиеся в соединениях клемм с выводами аккумуляторной батареи, следует удалять, а клеммы покрывать техническим вазелином, чтобы предотвратить развитие коррозии.

- При стоянке автомобиля электрическая система будет потреблять незначительное количество электроэнергии, поэтому длительный простой может привести к разрядке аккумуляторной батареи. Оставляя автомобиль на длительное хранение, необходимо отсоединить отрицательный (–) кабель от аккумуляторной батареи, чтобы предотвратить ее чрезмерную разрядку.

- Автомобиль должен храниться в прохладном, проветриваемом, чистом и сухом месте. Длительное хранение автомобиля в замкнутом пространстве с высокой влажностью воздуха ускоряет процесс образования ржавчины и старения деталей автомобиля. Выполняйте регулярное и своевременное техническое обслуживание автомобиля в соответствии с инструкциями и требованиями, изложенными в сервисной книжке.

### Замена аккумуляторной батареи

При замене аккумуляторной батареи обязательно используйте батарею той же модели и с теми же техническими характеристиками. Для снятия, замены и установки аккумуляторной батареи обратитесь в официальный сервисный центр Belgee.

Клеммы аккумуляторной батареи иной модели могут отличаться по размеру. Это приведет к недостаточно плотному контакту между клеммами аккумуляторной батареи и клеммой жгута проводов, что приведет к искрению и перебоям в работе энергопотребителей. ◀





После замены аккумуляторной батареи сдайте использованную батарею в официальный сервисный центр Belgee для утилизации или в пункт сбора, соответствующий требованиям охраны окружающей среды. Аккумуляторная батарея содержит высококоррозионные токсичные вещества. Храните батарею в вертикальном положении при транспортировке. ◀



Кислота, содержащаяся в аккумуляторной батарее, может вызвать ожоги и стать причиной образования взрывоопасного водорода. Это может привести к травме или гибели. ◀

## Эксплуатация зимой

### Техническое обслуживание шин

#### Проверка шин

##### Периодичность проверки шин

Проверяйте шины, включая запасное колесо, как минимум раз в месяц.

##### Проверка состояния шин

Для проверки давления воздуха в шинах используйте специальный шинный манометр высокого качества. Давление воздуха следует проверять при холодных шинах. Снимите колпачок с вентиля шины. Наденьте шинный манометр на вентиль до упора и измерьте давление. Если давление в холодной шине соответствует рекомендованному значению, указанному в справочной табличке, корректировать его не нужно. Если давление в шине слишком низкое, продолжайте накачивать шину до тех пор, пока давление не достигнет рекомендованного значения. Если в шине избыточное давление, надавите на металлический стержень в центре вентиля шины, чтобы выпустить воздух. Затем проверьте давление в шине с помощью манометра. Обязательно установите колпачок на вентиль шины. Колпачок вентиля предотвратит попадание пыли и влаги в шину.

##### Износ шин

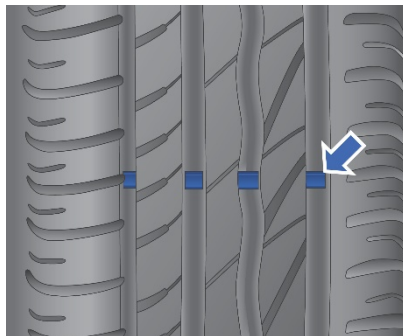

Шины следует заменять, как только износ достигнет меток на протекторе.

Если обнаружен неравномерный износ шин или ощущается постоянная вибрация во время движения, обратитесь в официальный сервисный центр Belgee для осмотра. При установке новых шин или ремонте шин обязательно необходимо провести балансировку.



Если шины с неглубоким протектором или открытыми следами износа используются постоянно, это приведет к увеличению тормозного пути, ухудшению устойчивости при движении и даже к поломке шин в тяжелых условиях, что повысит вероятность аварий.



Утилизируйте использованные шины в соответствии с действующими нормами охраны окружающей среды. ◀



Не заменяйте переднее колесо запасным.

Установите исправную заднюю шину на место неисправной передней шины, а запасное колесо установите на место снятой задней шины. После такой операции значение давления на приборной панели будет некорректным, поскольку система контроля давления в шинах не прошла самообучение. Для отображения фактического значения давления в текущих шинах обратитесь в официальный сервисный центр Belgee для выполнения самообучения системы контроля давления в шинах, чтобы обеспечить безопасность вождения. ◀

## Давление в шинах

### Тип I

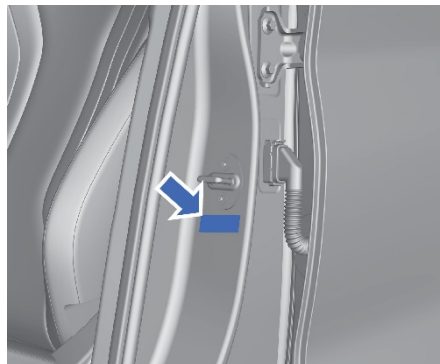

### Тип II

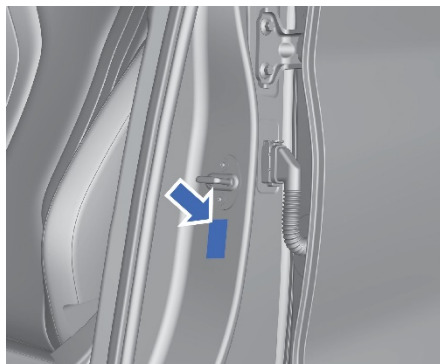

На автомобиле имеется этикетка с указанием давления в шинах. Эта этикетка расположена под внешней стороной левой средней стойки и показывает давление в передней, задней и запасной шинах.



Эффективная работа шин определяется корректным давлением в них. Отличное от рекомендуемых значений давление в шинах влияет на срок их службы и управляемость автомобилем. ◀

## Перестановка шин

Шины следует переставлять местами каждые 10 000 км.

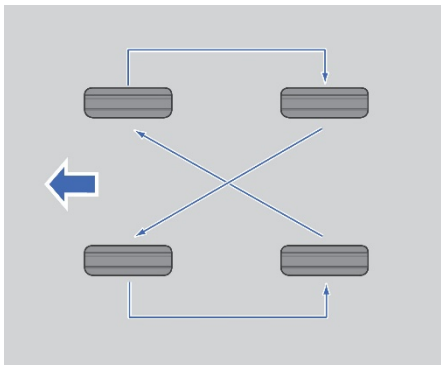

Правильная последовательность перестановки шин указана на рисунке. После каждой перестановки регулируйте давление в шинах в соответствии с этикеткой на вашем автомобиле.



- После перестановки шин отрегулируйте давление в шинах. ◀

## Развал-схождение и балансировка колес

При обнаружении ненормального износа шин необходимо проверить развал-схождение колес. Если автомобиль вибрирует при движении по ровной дороге, необходима повторная балансировка колес. Как можно скорее обратитесь в официальный сервисный центр Belgee.

## Действия при резком снижении давления в колесе

При разрыве шины во время движения могут возникнуть следующие ситуации:

1. Если лопнет передняя шина, волочение спущенной шины по земле приведет к тому, что автомобиль отклонится в сторону лопнувшей шины. Отпустите педаль акселератора и крепко держитесь за рулевое колесо. Управляйте рулевым колесом, чтобы автомобиль остался на своей полосе движения, затем плавно нажмите на педаль тормоза, чтобы припарковать автомобиль на безопасном участке. Включите аварийную сигнализацию, установите аварийный знак остановки в соответствующем месте, выполните замену колеса.
2. Если лопнула задняя шина, отпустите педаль акселератора. Поверните рулевое колесо в нужном направлении, чтобы сохранить контроль над автомобилем. Автомобиль может трястись и издавать шум, но управление по-прежнему будет возможно. Затем плавно нажмите на педаль тормоза, чтобы припарковать автомобиль на безопасном участке. Включите аварийную сигнализацию, установите знак аварийной остановки в соответствующем месте и установите запасное колесо.  
Если вы обнаружили, что шина медленно спускает воздух, выполните следующие действия:
  1. Медленно переместите автомобиль на безопасную и ровную площадку, чтобы избежать дальнейшего повреждения шин и колес;
  2. Включите аварийную сигнализацию и установите знак аварийной остановки;
  3. Замените колесо.



Для предотвращения движения транспортного средства, во время замены колеса необходимо принять следующие меры.

- Включите стояночный тормоз.
- Переведите селектор в положение "Парковка" (P).
- Выключите двигатель и не запускайте его снова во время замены колеса.
- Не оставляйте никого из пассажиров в автомобиле.
- Перед заменой колеса необходимо установить противооткатные упоры перед и за остальной частью шин. ◀

## Мойка и чистка автомобиля

### Мойка кузова

Своевременная мойка автомобиля полезна для защиты кузова и поддержания привлекательного внешнего вида. Мойка автомобиля должна выполняться при выключенном зажигании в месте, защищенном от прямых солнечных лучей. Никогда не мойте автомобиль, если он находится под прямыми солнечными лучами или если его кузов нагрет до высокой температуры. Перед выполнением мойки дождитесь остывания кузова автомобиля. При использовании автоматической мойки обязательно следуйте указаниям оператора мойки.



Во избежание повреждения лакокрасочного покрытия следует немедленно удалять с поверхности коррозионно-опасные вещества (птичий помет, смола, насекомых, битумные пятна, соль, промышленную пыль и т. п.). При необходимости удалите битумные пятна и застывшие масляные пятна с помощью технического спирта, затем немедленно промойте кузов водой с мягким нейтральным мылом, чтобы удалить спирт. • Если автомобиль находится под прямыми солнечными лучами в течение длительного времени, перед мойкой необходимо дождаться остывания поверхности кузова. Запрещается использовать химические растворители, содержащие спирт (этанол), или сильные моющие средства для очистки рассеивателей световых приборов во избежание их повреждения. Следует избегать внешних воздействий на рассеиватели световых приборов. • Регулярно очищайте резиновые уплотнения дверей и крышки багажника. Скопившаяся на них пыль может повредить лакокрасочное покрытие. ◀

## Мойка автомобиля с применением мойки высокого давления

- Перед мойкой автомобиля проверьте, плотно ли закрыта крышка топливного бака.
- Обязательно мойте автомобиль строго в соответствии с инструкцией по применению мойки высокого давления, уделяя особое внимание рабочему давлению и дальности распыления. При использовании мойки высокого давления сопло должно находиться на расстоянии не менее 30 см от поверхности кузова. Постоянно перемещайте сопло и не распыляйте воду только в одном месте. Вода под высоким давлением, попадающая на детали автомобиля, может привести к их повреждению. Не распыляйте воду в сторону горловины топливного бака.
- Никогда не промывайте подкапотное пространство, направляя струю воды непосредственно или косвенно под капот. Напор воды может повредить электрические компоненты или привести к неисправности некоторых компонентов.
- Не используйте мойку высокого давления для очистки передней камеры (если она имеется) и датчика, чтобы избежать повреждений.
- Не подавайте напор воды на резино-технические изделия.

- Неподходящая жидкость для омывателя ветрового стекла может повредить корпус передних и задних фонарей.
- **Мойка автомобиля на автоматической мойке**
  - В соответствии с требованиями автоматической мойки автомобилей, перед мойкой закройте окна, люк (если имеется) и сложите наружные зеркала заднего вида.
  - Прочность лакокрасочного покрытия кузова автомобиля позволяет выдерживать мойку в автоматической мойке, однако необходимо учитывать воздействие на краску. Это воздействие в основном зависит от конструкции мойки, чистящей щетки, степени фильтрации моющей воды, а также типа моющего средства и воска. Если после мойки поверхность лакокрасочного покрытия кузова автомобиля потемнела или поцарапана, необходимо немедленно сообщить об этом оператору автомойки для устранения проблемы.
  - При выборе автоматической мойки для мытья автомобиля отдавайте предпочтение бесконтактным мойкам. В таких мойках отсутствуют детали (щетки и т. д.), которые могут соприкоснуться с поверхностью автомобиля.

## Чистка салона

Регулярная чистка салона автомобиля помогает улучшить микроклимат внутри транспортного средства.

На элементах внутренней отделки может скапливаться пыль и грязь, что может повредить ковровое покрытие, ткани, кожу и пластиковые поверхности. Пятна следует удалять быстро, особенно на светлых элементах внутренней отделки, так как при высоких температурах они могут быстро стать стойкими.

Очистите от пыли мелкие кнопки и ручки мягкой щеткой.

Для чистки внутренних поверхностей салона автомобиля используйте только профессиональные чистящие средства, иначе это может привести к необратимым повреждениям автомобиля. Во избежание чрезмерного распыления, необходимо распылять чистящее средство непосредственно на чистящую ткань. Если чистящее средство случайно попало на поверхности других предметов в автомобиле, необходимо немедленно вытереть его.

Температура нагревательного пистолета, используемого для наклеивания защитной пленки на стекло, чрезвычайно высока. Следует отметить, что нагревательный пистолет ни в коем случае не должен нагревать внутреннюю отделку салона во время оклейки защитной пленкой, иначе она будет повреждена. Перед наклеиванием необходимо обеспечить надлежащую водонепроницаемую защиту, чтобы предотвратить проникновение водяных пятен в салон автомобиля через щели и возникновение электрических неисправностей.



При очистке стеклянных поверхностей автомобиля не используйте абразивные чистящие средства, иначе стекло поцарапается или повредится обогреватель заднего стекла. Используйте только мягкую ткань для очистки стекла.

В состав мощного средства входят растворители, которые могут образовывать корки на элементах внутренней отделки автомобиля. Перед использованием мощного средства ознакомьтесь со всеми инструкциями по технике безопасности, указанными на этикетке, и соблюдайте их.

При чистке элементов внутренней отделки автомобиля откройте двери и окна для обеспечения хорошей вентиляции.

При чистке элементов внутренней отделки обратите внимание на следующее:

- Не удаляйте грязь с отделочных поверхностей лезвием ножа или другими острыми предметами.
- Не используйте щетку для чистки. Это может повредить внутреннюю поверхность автомобиля.
- Не давите сильно и не используйте чистящую ткань для протирки с большой силой. Сильное протирание не улучшит эффект очистки, а лишь повредит внутреннюю отделку.
- Используйте только нейтральные мыльные растворы. Избегайте использования сильнодействующих моющих или обезжиривающих средств.
- Не замачивайте элементы внутренней отделки при чистке.
- Не используйте растворители, содержащие органические компоненты или сильнодействующие проникающие вещества, такие как нефть, спирт и т.д.

#### Тканевая обивка/напольное покрытие

Удалите пыль и налет с помощью пылесоса с мягкой щеткой. Для удаления стойких пятен сначала попробуйте чистой водой с добавлением соды. Перед уборкой выберите подходящий способ удаления пятен:

- Для удаления пятен от жидкостей: аккуратно протрите остатки пятен салфеткой, чтобы пятна полностью впитались в салфетку.
- Для удаления стойких сухих пятен: по возможности удалите их вручную, а затем пропылесосьте.

Этапы очистки:

1. Смочите чистую белую ткань без ворса в воде.
2. Выжмите ткань, чтобы удалить влагу.
3. При удалении пятен аккуратно трите тканью от краев к центру, пока на поверхность не останется следов загрязнения.
4. Если пятна не удаётся полностью удалить, повторите описанные выше действия по очистке, используя воду с нейтральным мыльным раствором.

Если стойкие пятна по-прежнему не удаётся полностью удалить, используйте средство для чистки синтетических тканей или моющее средство. Перед использованием этих средств проверьте стойкость цвета поверхности на незаметном участке автомобиля. Если средство хорошо очищает, его можно использовать для очистки всей поверхности. После чистки салфеткой можно впитать остатки воды.

#### Очистка кожанной обивки

Для удаления пыли можно использовать мягкую чистящую ткань, смоченную водой. Для более тщательной очистки используйте мягкую чистящую ткань, смоченную в нейтральном мыльном растворе. Дайте кожанной обивке высохнуть на воздухе, не сушите ее с помощью горячего воздуха.

Не используйте моющие средства или полироли для чистки кожи, так как это может навсегда изменить внешний вид и текстуру элементов отделки салона автомобиля. Не используйте средства на основе силикона, воска или органических растворителей для чистки элементов кожи, так как это может привести к неравномерному блеску кожи и повлиять на внешний вид интерьера автомобиля. Не используйте крем для обуви на коже.

#### Приборная панель и другие пластиковые поверхности

Не используйте моющие средства или полироли на пластиковых поверхностях, иначе это может навсегда изменить внешний вид и тактильные ощущения пластиковых элементов интерьера. Некоторые имеющиеся в продаже средства могут усиливать блеск поверхности приборной панели и, таким образом, вызывать блики на лобовом стекле, что может серьезно ухудшить видимость.



Не используйте чистящие средства, содержащие спирт или агрессивные химические вещества. ◀

## Идентификация транспортного средства

Идентификационный номер транспортного средства

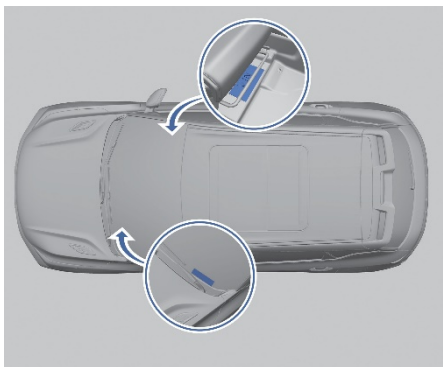

Идентификационный номер транспортного средства (VIN) выгравирован на поперечной балке кузова под передним пассажирским сиденьем. Его можно увидеть, отодвинув сиденье назад до конца и подняв чехол.



VIN-номер всегда необходим при обращении в официальный сервисный центр Belgee.

Если VIN-номер на кузове автомобиля поврежден, обратитесь в официальный сервисный центр Belgee. ◀

## Сертификационная табличка автомобиля

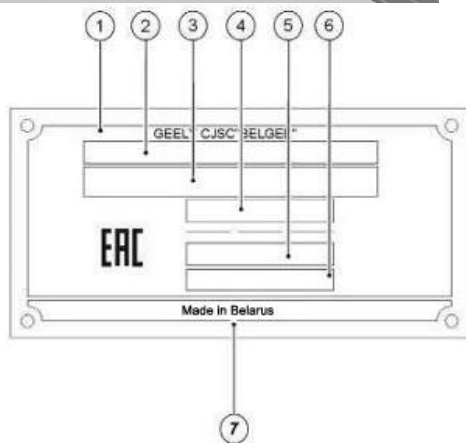
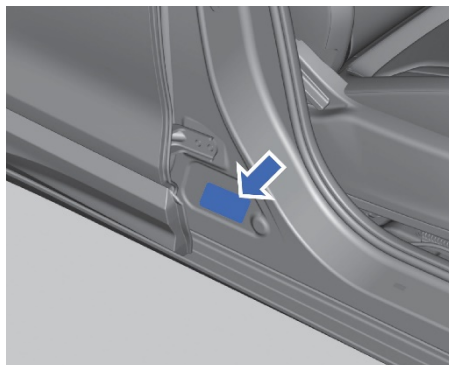

Табличка с данными содержит следующую информацию:

1. Наименование производителя:

СЗАО "БЕЛДЖИ"

2. Номер одобрения типа транспортного средства

3. Идентификационный номер автомобиля (VIN)

4. Допустимая максимальная масса одиночного ТС, кг

5. Допустимая максимальная нагрузка на переднюю ось, кг

6. Допустимая максимальная нагрузка на заднюю ось, кг

7. "Сделано в Беларуси"

## Код двигателя

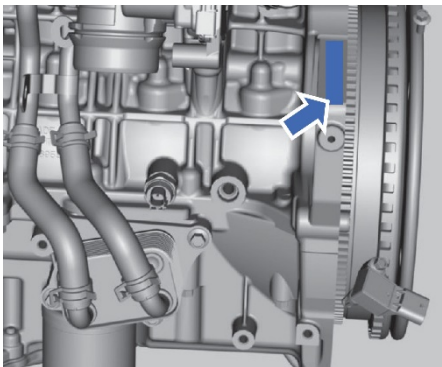

Код двигателя выбит на корпусе двигателя, рядом с коробкой переключения передач.

**Технические параметры**  
**Габаритные размеры автомобиля**

Параметр	Единица измерения	Значение
Длина	мм	4380
Ширина	мм	1810
Высота	мм	1615

**Весовые параметры автомобиля**

Параметр	Единица измерения	ВНЕ15-AFZ+7DCT
Снаряженная масса*	кг	1400 / 1432 / 1445
Допустимая максимальная масса*	кг	1715 / 1732 / 1760
Допустимая максимальная масса на переднюю ось*	кг	911 / 928 / 933
Допустимая максимальная масса на заднюю ось*	кг	804 / 827
Количество посадочных мест	Человек	5

\*- В зависимости от комплектации автомобиля



Буксировка прицепа не предусмотрена. ◀

**Характеристики силового агрегата**

Параметр	Единица измерения	ВНЕ15-AFZ+7DCT
Тип привода	-	Передний привод
Максимальная скорость транспортного средства	км/ч	195

**Экологические параметры**

Параметр	Евро VI	
Уровень выбросов	Евро VI	
Количество выбросов CO <sub>2</sub>		
Городской цикл	г/км	188
Загородный цикл	г/км	124
Смешанный цикл	г/км	147
Расход топлива		
Городской цикл	л/100 км	8,3
Загородный цикл	л/100 км	5,5
Смешанный цикл	л/100 км	6,5



## Основные характеристики двигателя

Параметр	Единица измерения	ВНЕ15-AFZ
Рабочий объем	л	1.499
Максимальная мощность	кВт	108
Частота вращения коленчатого вала при максимальной мощности	об/мин	5500
Максимальный крутящий момент	Н·м	270

## Параметры шин

Параметр	Параметр
Размер шин	215/60 R17 215/55 R18
Размер запасного колеса	T125/80D16
Динамическое дисбаланс	Менее или равно 8 г
Давление в передних шинах	230 кПа (частичная нагрузка)
	250 кПа (полная нагрузка)
Давление в задних шинах	230 кПа (частичная нагрузка)
	250 кПа (полная нагрузка)
Давление в запасном колесе	420 кПа

## Рекомендуемые рабочие жидкости и заправочные объемы

Параметр	Спецификация	Объем
Бензин	Для наиболее оптимальной работы двигателя рекомендуется использование неэтилированного бензина с октановым числом не ниже 95. При необходимости допускается использование неэтилированного бензина с октановым числом не ниже 92.	45 л*
Моторное масло	API SP 0W-20	4,3 л (сухой двигатель) 4,0 л (сервисный объем)
Охлаждающая жидкость двигателя	Охлаждающая жидкость на основе этиленгликоля, сертифицированная компанией Geely	6,2 л
Тормозная жидкость	DOT4	0,78 л
Стеклоомывающая жидкость	-	4,5 л

\* – общий объем топливного бака