



Руководство по эксплуатации

MONJARO

KX11-A3

Предисловие

Уважаемый владелец автомобиля марки «Geely»!

Благодарим Вас за доверие, оказанное компании «Geely», и за выбор автомобиля марки «Geely», главными преимуществами которого являются высокая безопасность, комфортабельность, динамичность и экономичность. Предлагая высокое качество продукции и услуг, мы искренне надеемся, что Вы сможете получить максимум удовольствия от владения новым автомобилем.

Перед началом эксплуатации нового автомобиля внимательно изучите настоящее Руководство. Управление автомобилем осуществляйте в строгом соответствии с изложенными инструкциями. Это поможет Вам эффективно, правильно и безопасно эксплуатировать автомобиль, содержать его в технически исправном состоянии и на надлежащем уровне поддерживать его рабочие характеристики. Чем лучше Вы знакомы с особенностями Вашего автомобиля, тем больше удовольствия сможете получить от управления им.

В случае обнаружения каких-либо проблем во время эксплуатации автомобиля обратитесь к ближайшему официальному дилеру «Geely». Персонал дилера обеспечит высококачественное техническое обслуживание и ремонт в кратчайшие сроки. Проводите обслуживание автомобиля у официальных дилеров «Geely» в соответствии с графиком технического обслуживания, предусмотренным прилагаемой сервисной книжкой. Настоящее Руководство содержит информацию, актуальную на момент его опубликования.

ООО «ДЖИЛИ-МОТОРС» в одностороннем порядке оставляет за собой право на внесение изменений в данный продукт без дополнительных уведомлений после опубликования настоящего Руководства. Вследствие большого разнообразия комплектаций некоторое оборудование, описанное в настоящем Руководстве, может не соответствовать фактическому оборудованию, установленному на приобретенный Вами автомобиль.

С актуальной информацией Вы можете ознакомиться на официальном сайте

ООО «ДЖИЛИ-МОТОРС» по адресу: <http://geely-motors.com>.

Настоящее Руководство является неотъемлемой частью самого автомобиля. При продаже автомобиля или передаче его в управление третьему лицу передайте также настоящее Руководство и сервисную книжку новому владельцу вместе с автомобилем.

Желаем Вам удачи и счастливого пути!

Январь 2026 г.

Примечание. Иллюстрации в данном руководстве приводятся в качестве примера и предназначены только для справки. Фактический вид оборудования, установленного на автомобиле, может отличаться от показанного на них.

Специальное заявление

Все права защищены. Воспроизведение, сохранение в любой поисковой системе или передача в любой форме или любыми средствами, включая электронные или механические средства записи, настоящего Руководства полностью или его части без письменного разрешения ООО «ДЖИЛИ-МОТОРС» запрещается.

Иллюстрации в данном Руководстве приведены в качестве примера и предназначены только для справки.

ООО «ДЖИЛИ-МОТОРС» оставляет за собой право на окончательную интерпретацию сведений, изложенных в Руководстве. При передаче автомобиля другому лицу вручите настоящее Руководство новому пользователю для надлежащего использования автомобиля и мультимедийной системы.

Инструкции по использованию

- Мы рекомендуем с осторожностью использовать мультимедийную систему во время управления автомобилем, во избежание отвлечения внимания от вождения, которое влечет за собой снижение безопасности дорожного движения. ООО «ДЖИЛИ-МОТОРС» не несет ответственности за последствия, являющиеся результатом отвлечения внимания при использовании мультимедийной системы автомобиля.
- Не наносите теплоизоляционную пленку и подобные материалы на ветровое стекло во избежание экранирования GPS- и GSM-сигнала.
- В USB-накопителе не должно быть файлов, не поддерживаемых мультимедийной системой.
- Если на балансе оператора связи недостаточно средств, пожалуйста, пополните его вовремя, иначе это повлияет на нормальную работу функций, зависящих от мобильного подключения.
- Качество и скорость передачи данных мультимедийной системой зависит от мобильного оператора.

- При отсутствии сигнала мобильной связи некоторые функции могут быть ограничены или отсутствовать.

Отказ от ответственности

- Отказ от ответственности в отношении мультимедийной системы автомобиля: Определение местоположения автомобиля, осуществляемое мультимедийной системой, зависит от точности определения местоположения спутниками GPS. В связи с ограничениями развития технологии позиционирования по спутникам GPS, а также изменением направлений транспортных потоков, правил дорожного движения, временным регулированием дорожного движения и т. д., навигационные маршруты, включая функцию определения местоположения, могут содержать ошибки или пропущенные данные. ООО «ДЖИЛИ-МОТОРС» не несет ответственность за любые убытки, понесенные по причине возникновения таких рисков.
- Отказ от ответственности в отношении любых нареканий на электронные карты навигационной системы; В связи с развитием транспортной инфраструктуры, а также постоянным изменением информации о регулировании дорожного движения, информация, предоставляемая продуктом, через некоторое время может перестать в полной мере соответствовать фактическим данным. Водитель должен следить за текущей дорожной обстановкой и не нарушать правила дорожного движения. Маршруты по навигационной карте* могут не соответствовать дорожной обстановке на конкретной территории в связи с изменением правил дорожного движения или временным регулированием дорожного движения, поэтому учитывайте текущие дорожные условия и соблюдайте правила дорожного движения.
- Отказ от ответственности в отношении системы навигации*; В связи с изменением дорожной обстановки в реальном времени навигаци-

* – функция может полностью или частично отсутствовать в комплектации Вашего автомобиля

онные маршруты, планируемые на основании навигационной карты, могут использоваться только в справочных целях во время вождения. Например: маршрут, выбранный самим водителем при движении по знакомой местности, может быть более эффективным, чем маршрут, спланированный на основании навигационной карты.

- Отказ от ответственности в отношении приема спутникового сигнала*: Навигационная система способна принимать сигналы более чем восьми спутников. Обычно для вычисления точного местоположения автомобиля навигационной карте необходимы сигналы только трех-четырёх спутников. Однако эффективность приема сигнала иногда может ухудшаться из-за погодных условий или наличия высотных зданий.

- Отказ от ответственности в отношении погрешности:

Стандартная погрешность определения местоположения навигационной системой* при нормальном приеме спутникового сигнала составляет 5–10 метров. Однако, когда автомобиль движется по ровной дороге, эта погрешность может возникнуть даже после срабатывания функции автоматической корректировки. Дорога, по которой движется автомобиль в это время, может не соответствовать местоположению автомобиля, отмеченному на карте, или Ваш автомобиль может отображаться движущимся по параллельной дороге, расположенной рядом.

Не все мобильные устройства могут быть совместимы с мультимедийной системой.

Основная информация по безопасности

- Не пытайтесь устанавливать, ремонтировать мультимедийную систему или изменять ее конструкцию самостоятельно, поскольку ее внутренние компоненты находятся под высоким напряжением, что может стать причиной поражения электрическим током

или причиной неисправности мультимедийной системы вплоть до ее полной неработоспособности. Для проведения регулировки и ремонта мультимедийной системы или проверки состояния ее внутренних компонентов обратитесь к официальному дилеру марки «Geely».

- Не допускайте контакта мультимедийной системы с жидкостью. В случае попадания внутрь мультимедийной системы жидкости или посторонних частиц припаркуйте автомобиль, соблюдая правила дорожного движения, немедленно выключите зажигание и обратитесь к официальному дилеру марки «Geely» для проведения проверки или ремонта. В этом случае не используйте мультимедийную систему во избежание пожара, поражения электрическим током, а также возникновения технических неисправностей.
- В случае возникновения каких-либо посторонних звуков, дыма или нехарактерного запаха, а также при появлении на дисплее мультимедийной системы любого необычного символа немедленно отключите питание и обратитесь к официальному дилеру марки «Geely» для проведения проверки или ремонта. В этом случае не используйте мультимедийную систему во избежание ее серьезного повреждения.
- Во время движения автомобиля запрещается управлять мультимедийной системой во избежание отвлечения внимания от вождения, что может привести к возникновению дорожно-транспортного происшествия.
- Прежде чем выполнять необходимые регулировки или просматривать видеофайлы или файлы изображений, сначала припаркуйте автомобиль в безопасном месте и задействуйте стояночный тормоз.
- Слишком высокая или слишком низкая температура негативно влияют на функционирование мультимедийной системы.
- При длительной стоянке автомобиля

* – функция может полностью или частично отсутствовать в комплектации Вашего автомобиля

с выключенным двигателем, когда он подвергся интенсивному воздействию прямых солнечных лучей или отрицательной наружной температуры, салон автомобиля может значительно нагреться или охладиться, что приведет к нарушению нормальной работы мультимедийной системы. После того как температура в салоне автомобиля вернется в пределы нормального диапазона, система будет работать корректно.

Если нормальная работа мультимедийной системы не восстановилась, для проведения ее проверки или ремонта обратитесь к официальному дилеру марки «Geely».

- Во время заправки автомобиля топливом прекратите использование мультимедийной системы и выключите ее.
- Во избежание быстрой разрядки аккумуляторной батареи при использовании мультимедийной системы двигатель должен работать. В противном случае аккумуляторная батарея будет разряжена.
- Навигационная система* может только оказывать помощь при вождении автомобиля.
Маршруты и навигационная информация, отображаемые на дисплее мультимедийной системы, предназначены только для справки. Всегда соблюдайте правила дорожного движения.
- При использовании мобильного телефона не рекомендуется держать его антенну рядом с дисплеем мультимедийной системы во избежание возникновения помех видеосигнала в виде появляющихся на дисплее точек и цветных полос.
- Во избежание повреждения дисплея мультимедийной системы прикасайтесь к дисплею только пальцами.
- При совершении вызова с телефона, подключенного к мультимедийной системе внутри автомобиля, или использовании мультимедийной системы для вызова телефона, находящегося внутри автомобиля, может возникнуть эхо или искажение сигнала из-за влияния

звукового усилителя, взаимных помех и других причин. Такая операция не рекомендуется.

- Рабочее напряжение мультимедийной системы составляет 12–15 В. Недостаточное или повышенное напряжение аккумуляторной батареи может активировать функцию самозащиты системы, что приведет к ее перезагрузке.

Рекомендации по использованию дисплея мультимедийной системы

- Не допускайте попадания прямых солнечных лучей на дисплей мультимедийной системы в течение длительного времени во избежание его повреждения в результате воздействия высокой температуры.
- Не используйте дисплей мультимедийной системы, если его температура находится выше или ниже пределов рабочего диапазона (от -20 до +65 °C), поскольку это может привести к нарушению нормальной работы дисплея и его повреждению.
- Не подвергайте дисплей мультимедийной системы прямому воздействию потока горячего или холодного воздуха, поступающего из кондиционера, поскольку это приведет к нагреву или намоканию компонентов мультимедийной системы и ее повреждению.
- Не прилагайте усилия при прикосновении к дисплею мультимедийной системы или проведении по нему пальцем во избежание возникновения царапин и других повреждений.
- Для удаления пыли с экрана или для его очистки сначала выключите питание системы, а затем протрите экран мягкой сухой тканью. Протирайте экран аккуратно, не допуская появления царапин на его поверхности. Не используйте едкие или коррозионно-активные химические очистители.
- Когда срок службы элементов подсветки заканчивается, экран темнеет и четкость изображения снижается.

* – функция может полностью или частично отсутствовать в комплектации вашего автомобиля

Содержание

Примечания

для пользователей

- 5 Введение в руководство по эксплуатации
 - 5 Примечания для пользователей
 - 6 Условные обозначения
 - 6 Графические обозначения
- 7 Знакомство с автомобилем
 - 7 Оборудование кузова
 - 8 Оборудование салона
 - 9 Моторный отсек

Посадка и высадка из автомобиля

- 11 Ключ и противоугонная система
 - 11 Электронный ключ
 - 12 Иммобилайзер двигателя
- 13 Запирание и отпирание дверей
 - 13 Бесключевое запирание и отпирание дверей
 - 15 Дистанционное запирание и отпирание дверей
 - 16 Запирание и отпирание дверей изнутри автомобиля
 - 16 Автоматическое запирание и отпирание дверей
 - 16 Открывание двери
 - 17 Открывание/закрывание двери багажного отделения
 - 19 Устройство защиты от открывания двери детьми
- 20 Пусковой переключатель
 - 20 Пусковой переключатель (система бесключевого запуска двигателя)

Знакомство с автомобилем

- 21 Сиденья
 - 21 Переднее сиденье
 - 24 Заднее сиденье
 - 25 Обогрев/вентиляция и массаж сидений
 - 27 Функция памяти сиденья*
- 29 Комбинация приборов
 - 29 Индикация на комбинации приборов
 - 33 Контрольные лампы и индикаторы
- 38 Проекционный дисплей (HUD)
 - 38 Проекционный дисплей*
- 40 Система кондиционирования воздуха
 - 40 Управление системой кондиционирования в передней части салона
 - 45 Управление системой кондиционирования воздуха в задней части салона
 - 48 Регулировка дефлекторов
 - 49 Настройки системы кондиционирования воздуха
 - 49 Система контроля качества воздуха*
- 50 Освещение
 - 50 Комбинированный переключатель освещения
 - 52 Плафоны освещения салона
 - 54 Наружное освещение
- 55 Стеклоочиститель
- 57 Рулевое колесо
 - 57 Звуковой сигнал
 - 58 Регулировка положения рулевого колеса
 - 59 Обогрев рулевого колеса*
 - 59 Кнопки на рулевом колесе

* – функция может полностью или частично отсутствовать в комплектации вашего автомобиля

- 61 Зеркала заднего вида
 - 61 Наружные зеркала заднего вида
 - 63 Внутреннее зеркало заднего вида
- 64 Окна
 - 64 Электрические стеклоподъемники
- 67 Верхний люк
 - 67 Панорамный люк
- 72 Солнцезащитные козырьки
 - 72 Солнцезащитный козырек и косметическое зеркало
- 73 Вещевые отделения
 - 73 Места для хранения в передней части салона
 - 75 Места для хранения в задней части салона
 - 76 Багажное отделение
- 77 Источники питания и USB-разъемы
 - 78 Беспроводное зарядное устройство
- 79 Универсальный селектор
 - 79 Универсальный селектор
- 80 Рейлинги
 - 80 Рейлинги

Системы безопасности

- 82 Ремни безопасности
 - 82 Общие сведения о ремнях безопасности
 - 83 Трехточечный ремень безопасности
- 85 Подушки безопасности
 - 85 Общие сведения о подушках безопасности
 - 86 Расположение подушек безопасности
 - 88 Срабатывание подушек безопасности

- 90 Детские удерживающие устройства
 - 90 Выбор детского удерживающего устройства
 - 92 Использование детского удерживающего устройства
 - 93 Установка детского удерживающего устройства
 - 95 Техническое обслуживание и замена подушек безопасности

Запуск и вождение автомобиля

- 96 Вождение автомобиля
 - 96 Инструкции по вождению
- 100 Запуск автомобиля
 - 100 Запуск двигателя (бесключевой запуск)
- 102 Порядок переключения передач
 - 102 Положения рычага селектора
 - 102 Переключение передач
- 103 Режим движения
 - 103 Режим движения
- 104 Система интеллектуальной помощи вождению*
 - 104 Общие сведения о системе интеллектуальной помощи вождению
 - 105 Система адаптивного круиз-контроля (ACC)*
 - 113 Интеллектуальный круиз-контроль (ICC)*
 - 121 Система удержания в полосе движения (LKA)*
 - 124 Система уменьшения тяжести последствий фронтального столкновения (CMSF)*
 - 129 Система распознавания дорожных знаков (TSI)*
 - 132 Система обнаружения

* – функция может полностью или частично отсутствовать в комплектации вашего автомобиля

- препятствий, использующая задние боковые радары*
- 138 Система автоматического управления дальним светом (АНВС)*
- 140 Тормозная система, рулевое управление и полный привод
 - 140 Рабочая тормозная система
 - 140 Стояночная тормозная система
 - 142 Антиблокировочная система тормозов (ABS)
 - 143 Электронная система распределения тормозного усилия (EBD)
 - 143 Электронная система динамической стабилизации (ESC)
 - 144 Система предотвращения опрокидывания (ARP)*
 - 144 Усилитель экстренного торможения (BA)
 - 144 Противобуксовочная система (TCS)
 - 144 Система помощи при начале движения на уклоне (HAC)*
 - 144 Система контроля движения на спуске (HDC)
 - 145 Световая сигнализация при экстренном торможении (HAZ)
 - 145 Электрический усилитель рулевого управления (EPS)
 - 146 Система полного привода
- 147 Система помощи при парковке
 - 147 Система помощи при парковке
 - 149 Система кругового обзора*
- 151 Заправка топливом
 - 151 Заправка топливом
- 152 Система выпуска отработавших газов
 - 152 Трехкомпонентный каталитический нейтрализатор
 - 152 Сажевый фильтр*

Действия в экстренной ситуации

- 153 Аварийный комплект
 - 153 Аварийная световая сигнализация
 - 153 Знак аварийной остановки
 - 153 Огнетушитель*
 - 154 Аптечка первой помощи*
- 154 Аварийное отпирание
 - 154 Аварийное отпирание дверей
 - 155 Аварийное открывание двери багажного отделения
- 156 Замена элемента питания ключа
 - 156 Замена элемента питания ключа
- 157 Запуск двигателя от внешнего источника питания
 - 157 Запуск двигателя от внешнего источника питания
- 159 Буксировка автомобиля
 - 159 Буксировка полноприводного автомобиля
 - 159 Рекомендации по буксировке
 - 159 Буксировочная проушина
- 161 Замена колеса запасным
 - 161 Замена колеса запасным
- 163 Замена предохранителя
 - 163 Проверка и замена предохранителя
 - 165 Блок предохранителей в моторном отсеке
 - 167 Блок предохранителей в салоне
- 170 Замена ламп
 - 170 Замена ламп
- 171 Действия в экстренной ситуации
 - 171 Перегрев двигателя
 - 171 Если автомобиль застрял
 - 171 Система вызова экстренных оперативных служб*

* – функция может полностью или частично отсутствовать в комплектации вашего автомобиля

Техническое обслуживание

- 173 Техническое обслуживание
 - 173 Регулярное техническое обслуживание
- 173 Рабочие жидкости
 - 173 Открывание и закрывание капота
 - 174 Моторное масло
 - 175 Охлаждающая жидкость
 - 176 Тормозная жидкость
 - 177 Омывающая жидкость
- 178 Щетки стеклоочистителя
 - 178 Замена щеток стеклоочистителя
- 180 Аккумуляторная батарея
 - 180 Техническое обслуживание аккумуляторной батареи
- 181 Эксплуатация автомобиля в зимний период
 - 181 Техническое обслуживание шин
- 184 Уход за автомобилем
 - 184 Мойка кузова
 - 185 Чистка салона

Техническая информация

- 188 Идентификационные данные автомобиля
 - 188 Идентификационный номер автомобиля
 - 188 Паспортная табличка автомобиля
 - 189 Номер двигателя
 - 189 Регистратор данных о событиях (EDR)*
- 190 Технические характеристики
 - 190 Габаритные размеры автомобиля
 - 190 Весовые параметры автомобиля
 - 190 Ходовые характеристики автомобиля
 - 190 Экологический класс
 - 191 Экологические параметры
 - 191 Основные характеристики двигателя
 - 191 Характеристики шин
- 192 Рекомендуемые рабочие жидкости
 - 192 Рекомендуемые рабочие жидкости и заправочные объемы

Указатель

- 194 Указатель

* – функция может полностью или частично отсутствовать в комплектации вашего автомобиля

Введение в руководство по эксплуатации

Примечания для пользователей

О настоящем руководстве

- Руководство по мультимедийной системе – важная часть данного руководства. Оно предназначено для ознакомления с мультимедийной системой автомобиля. Подробные инструкции по работе с мультимедийной системой см. в соответствующем руководстве.
- Содержащаяся в настоящем руководстве информация действительна на момент публикации. Содержание настоящего руководства основано на той информации об изделии, которая была действительна на момент публикации. Для удовлетворения потребностей клиентов, а также в целях соблюдения требований законов и правил конфигурация и эксплуатационные характеристики автомобиля непрерывно оптимизируются и совершенствуются. Ваш автомобиль может отличаться от описания, приведенного в руководстве.
- Версия программного обеспечения и настройки автомобиля могут быть обновлены с течением времени. Информация, отображаемая после приведения в руководстве пользователя, поставляемом вместе с приобретенным автомобилем. Приоритет остается за актуальной информацией.

Важные рекомендации

- Регулярно проверяйте степень износа шин и соответствие давления воздуха в них номинальному согласно рекомендациям, приведенным в настоящем руководстве.
- Используйте только рекомендованные масла и рабочие жидкости и выполняйте техническое обслуживание в соответствии с требованиями, изложенными в руководстве.

Меры предосторожности

- Автомобиль оснащен антиблокировочной системой тормозов (ABS). Нажимайте педаль тормоза до упора, не выполняйте прерывистое торможение.
- Автомобиль оборудован надувными подушками безопасности. Чтобы обеспечить безопасность ребенка, не размещайте детское удерживающее устройство, устанавливаемое против направления движения, на сиденье, защищенном фронтальной подушкой безопасности (если она не выключена).
- Необходимо правильно размещать напольные коврики и использовать коврики подходящего размера. Напольный коврик не должен создавать помех нормальной работе педалей. Не допускайте соскальзывания коврика, так как это может затруднить нажатие педалей и привести к дорожно-транспортному происшествию.
- Не допускайте длительной стоянки автомобиля с работающим двигателем, а также случайного нажатия на педаль акселератора, чтобы исключить работу двигателя с повышенными оборотами холостого хода, поскольку это может привести к возгоранию автомобиля и стать причиной серьезных или смертельных травм и материальной ущерба.

Аксессуары, запасные части и модификации

- Для обеспечения безопасности вождения запрещается самостоятельно снимать или заменять любые детали автомобиля.
- Дооборудование и установка дополнительных устройств запрещены. Компания Geely не несет ответственности за какой-либо ущерб, прямым или косвенным образом вызванный несоблюдением данного требования.
- Компания Geely несет ответственность только за прошедшие испытания и сертифицированные оригинальные аксессуары и дополнительное оборудование заводского производства. Для обеспечения наилучших эксплуатаци-

1

2

3

4

5

6

7

8

онных характеристик и безопасности автомобиля предпочтение должно отдаваться оригинальным аксессуарам Geely заводского производства.

Условные обозначения

Данное руководство содержит информацию для различных конфигураций автомобиля. Вследствие большого разнообразия комплектаций некоторое оборудование, описанное в настоящем руководстве, может не соответствовать фактическому оборудованию, установленному на приобретенный вами автомобиль. Приоритет остается за фактической комплектацией автомобиля.

Внимание

 Игнорирование этого предупреждения может привести к серьезной травме или смерти. Необходимо строго соблюдать все указания и требования, изложенные под данным заголовком. ◀

Предупреждение

 Необходимо строго соблюдать все указания и требования, изложенные под данным заголовком. Их несоблюдение может привести к повреждению автомобиля. ◀

Примечание

 Указанные сведения содержат информацию, которая помогает использовать автомобиль более эффективно. ◀

Защита окружающей среды

 Указывает на необходимость соблюдения мер по защите окружающей среды. ◀

Звездочка (*)

Символ «*» после заголовка или наименования означает, что описываемая функция или устройство доступно только в определенных моделях и не обязательно присутствует в вашем автомобиле. ◀

Графические обозначения



Указывает на объект.



Указывает направление движения объекта.



Указывает направление вращения объекта.



Указывает на недопустимость действия или ситуации.

Знакомство с автомобилем

Оборудование кузова

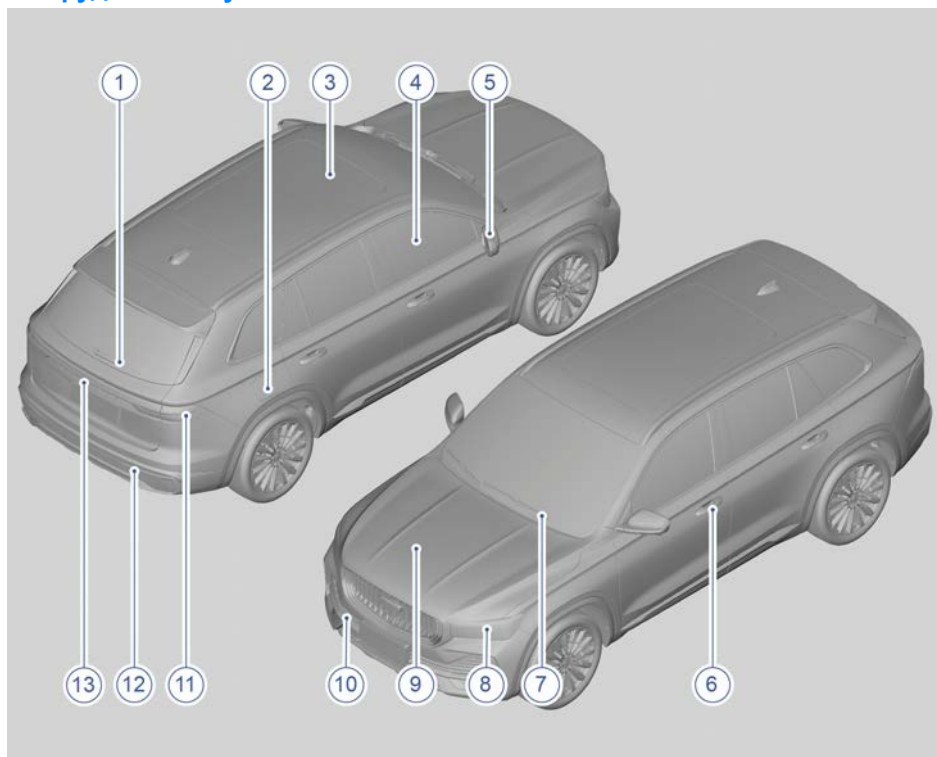

- | | |
|---------------------------------------|--|
| 1. Задний стеклоочиститель | 8. Передняя комбинированная фара |
| 2. Лючок топливозаправочной горловины | 9. Капот |
| 3. Панорамный верхний люк | 10. Крышка отверстия для передней буксировочной проушины |
| 4. Окно | 11. Задний комбинированный фонарь |
| 5. Наружное зеркало заднего вида | 12. Крышка отверстия для задней буксировочной проушины |
| 6. Наружная дверная ручка | 13. Дверь багажного отделения |
| 7. Передний стеклоочиститель | |

1

2

3

4

5

6

7

8

Оборудование салона

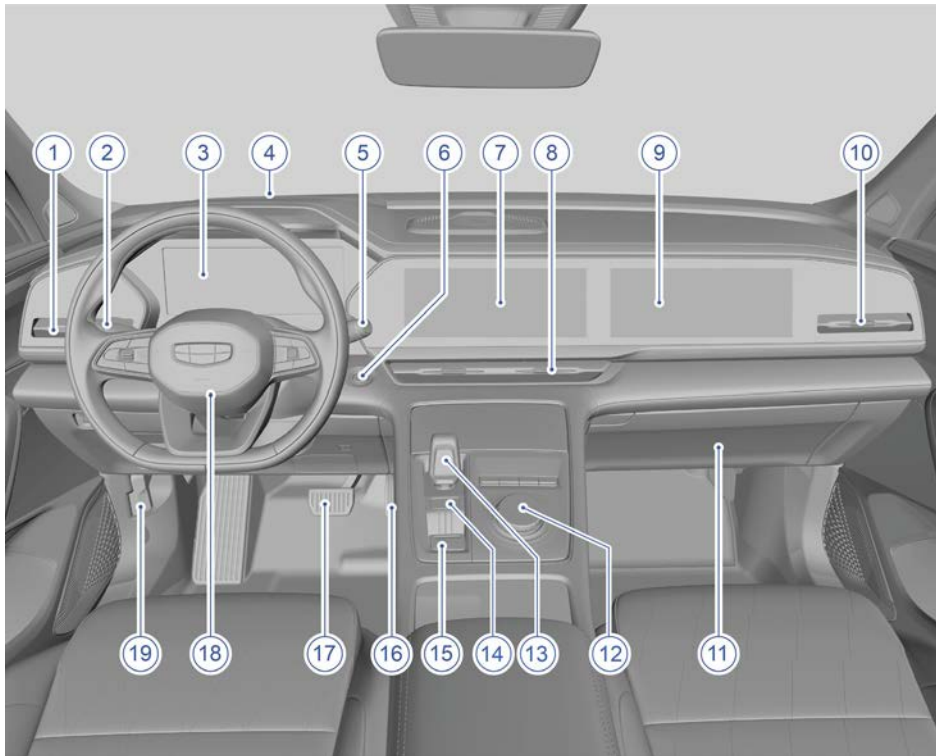

- | | |
|--|--|
| 1. Левый воздушный дефлектор | 11. Перчаточный ящик |
| 2. Комбинированный переключатель освещения | 12. Универсальный селектор |
| 3. Дисплей комбинации приборов | 13. Рычаг селектора передач |
| 4. Проекционный дисплей* | 14. Кнопка включения парковочной передачи (P) |
| 5. Комбинированный переключатель стеклоочистителей | 15. Выключатель электрического стояночного тормоза |
| 6. Пусковой переключатель | 16. Педаль акселератора |
| 7. Центральный дисплей мультимедийной системы | 17. Педаль тормоза |
| 8. Центральный воздушный дефлектор | 18. Рулевое колесо |
| 9. Дисплей мультимедийной системы со стороны переднего пассажира | 19. Рукоятка отпирания капота |
| 10. Правый воздушный дефлектор | |

* – функция может полностью или частично отсутствовать в комплектации Вашего автомобиля

Моторный отсек

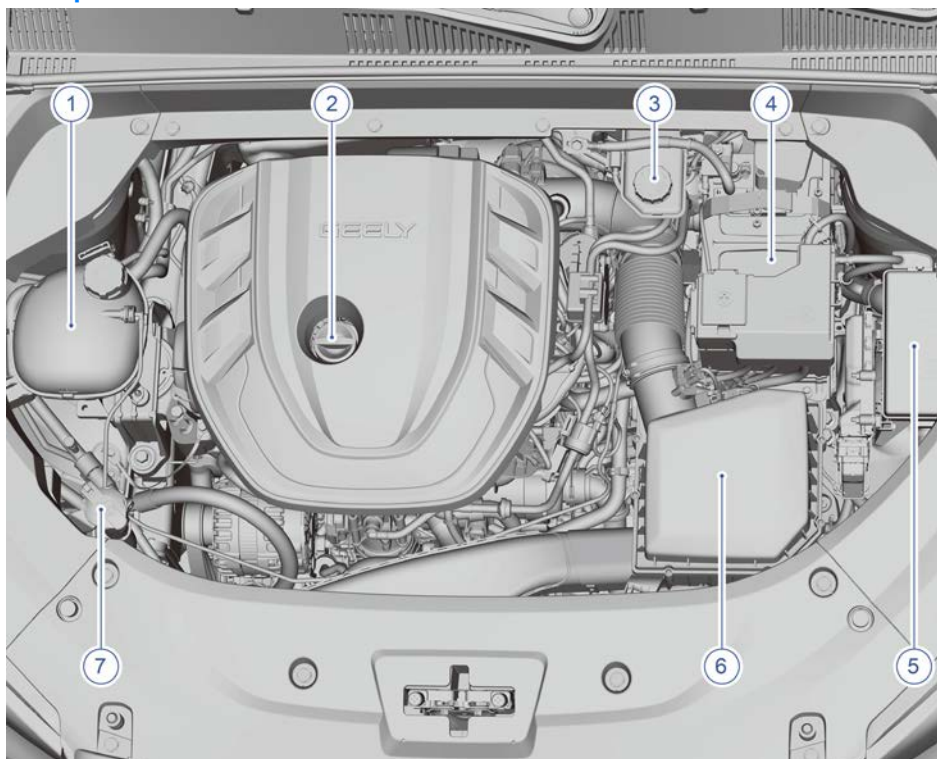

1. Расширительный бачок системы охлаждения
2. Крышка маслозаливной горловины двигателя
3. Бачок тормозной жидкости
4. Аккумуляторная батарея
5. Блок предохранителей в моторном отсеке
6. Корпус воздушного фильтра
7. Бачок жидкости стеклоомывателя

Ключ и противоугонная система

Электронный ключ

Описание кнопок ключа

Электронный ключ зарегистрирован в автомобильной системе. Если электронный ключ был утерян или украден, незамедлительно обратитесь в сервисный центр Geely, чтобы отключить функции запуска двигателя и отпирания/запирания дверей утерянного ключа.

i Предоставить новый электронный ключ сразу же при обращении невозможно. Понадобится некоторое время, чтобы специалисты сервисного центра компании Geely зарегистрировали новый интеллектуальный ключ в автомобильной системе. ◀

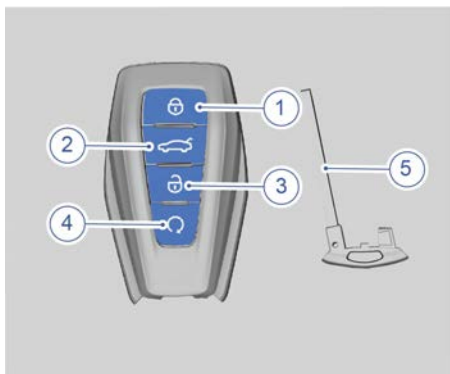

1. Кнопка запирания дверей / определения местоположения автомобиля
2. Кнопка открывания двери багажного отделения
3. Кнопка отпирания дверей
4. Кнопка дистанционного запуска двигателя
5. Механический ключ



- Если местоположение автомобиля неизвестно и он поставлен на охранную сигнализацию, дважды быстро нажмите кнопку запирания дверей / поиска автомобиля на электронном ключе, чтобы активировать функцию поиска автомобиля. При этом включатся габаритные огни, начнут мигать указатели поворота и сработает звуковой сигнал. На мультимедийном дисплее последовательно нажмите: Автомобиль → Запирание → Поиск автомобиля, а затем выберите Звук и свет или Свет в этом интерфейсе.
- Если система противоугонной сигнализации автомобиля находится в режиме охраны, а электронный ключ находится в пределах диапазона обнаружения, сначала нажмите кнопку запирания дверей / поиска автомобиля на электронном ключе, затем нажмите и удерживайте в течение 2 секунд кнопку дистанционного запуска двигателя, чтобы запустить двигатель.
- Когда двигатель запущен дистанционно, а электронный ключ находится в пределах диапазона обнаружения, дважды быстро нажмите кнопку дистанционного запуска двигателя, чтобы выключить двигатель. ◀



Храните запасной электронный ключ в надежном месте вне автомобиля.

Радиопомехи, создаваемые устройствами со встроенным противоугонным чипом, могут привести к неправильной работе системы электронного ключа и противоугонной системы, вследствие чего запуск автомобиля может быть невозможен. ◀

1

2

3

4

5

6

7

8

Извлечение механического ключа

Нажмите кнопку на задней панели электронного ключа, чтобы извлечь механический ключ.

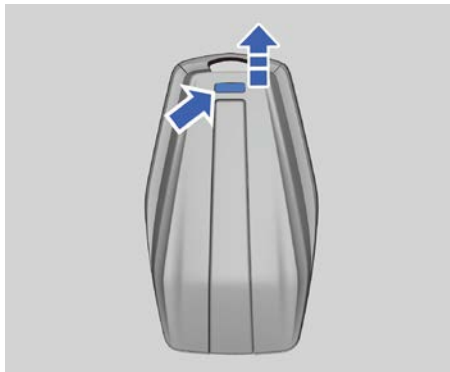

Если сигнал электронного ключа блокируется другими сигналами, это может привести к невозможности запуска автомобиля или запиравания/отпираания дверей в следующих случаях:

- Электронный ключ загорожен металлическим предметом, например, если электронный ключ находится рядом с мобильным телефоном с металлическим корпусом.
- Электронный ключ находится рядом с источником питания или в зоне действия помех при работе внешних устройств и оборудования от резервного источника питания.
- Электронный ключ находится рядом с электронными устройствами, которые создают мощные помехи, например: ноутбуками, Bluetooth-гарнитурами, работающими преобразователями питания, зарядными устройствами, картами доступа Bluetooth или портативными радиостанциями. ◀

Не изменяйте частоту и не увеличивайте мощность передачи (включая установку дополнительного частотного усилителя), не подключайте внешнюю антенну обнаружения и не используйте другие антенны обнаружения передачи без специального разрешения.

При отпирании двери механическим ключом срабатывает противоугонная сигнализация, для отключения которой необходимо отпереть двери нажатием кнопки на электронном ключе. ◀

Иммобилайзер двигателя

Иммобилайзер двигателя не нужно активировать или отключать вручную. Иммобилайзер двигателя деактивируется автоматически после нажатия кнопки пускового переключателя, если в салоне обнаружен действительный электронный ключ.

Если ни один из описанных ниже методов не приводит к запуску автомобиля, обратитесь в сервисный центр Geely.

- Если электронный ключ выглядит неповрежденным, но не работает, попробуйте использовать другой электронный ключ.



- Поместите электронный ключ в вещевое отделение в нижней части центральной консоли, чтобы запустить автомобиль.

Не оставляйте в автомобиле электронный ключ или устройства, способные деактивировать систему иммобилайзера. ◀

Запирание и отпирание дверей

Бесключевое запирание и отпирание дверей

Бесключевое запирание дверей

Тип I



Область датчика запирания

Если пусковой переключатель находится в режиме OFF, а все двери, включая дверь багажного отделения, капот и лючок топливозаправочной горловины закрыты, коснитесь рукой области датчика запирания на наружной ручке двери водителя или переднего пассажира, чтобы запереть все замки автомобиля. При успешном запирании указатели поворота однократно мигнут, раздастся звуковой сигнал, а подсветка салона погаснет с постепенным уменьшением яркости.

На мультимедийном дисплее последовательно нажмите: Автомобиль → Запирание, а затем включите или выключите функцию подтверждения запирания звуковым сигналом в этом интерфейсе.

Тип II

Запирание

Поиск автомобиля

 Звук + свет

 Свет фар

 Автоматическое отпирание при парковке

 Откр/закр при приближении/удалении ⓘ

Зарядные станции и другие зоны радиопомех могут привести к временному функциональному сбою

Автоматическое закрывание окон при запирании автомобиля

На мультимедийном дисплее последовательно нажмите: Автомобиль → Запирание, а затем включите или выключите функцию отпирания дверей при приближении к автомобилю / запирания дверей при отдалении от автомобиля в этом интерфейсе. Если эта функция активирована, пусковой переключатель находится в режиме OFF, а все четыре двери, капот и лючок топливозаправочной горловины закрыты, но не заперты, то при удалении водителя с действительным электронным ключом от автомобиля все замки автомобиля будут автоматически заперты. При успешном запирании указатели поворота мигнут 1 раз, и раздастся звуковой сигнал, а система противоугонной сигнализации перейдет в режим охраны.

На мультимедийном дисплее последовательно нажмите: Автомобиль → Запирание, а затем включите или выключите функцию подтверждения запирания звуковым сигналом в этом интерфейсе.

1

2

3

4

5

6

7

8

Бесключевое отпирание дверей

Тип I



Область датчика отпирания

Имея при себе действительный электронный ключ, подойдите к водительской или передней пассажирской двери. Прикоснитесь рукой к датчику отпирания на наружной ручке двери, и автомобиль будет отперт. Потяните наружную ручку двери, чтобы открыть дверь. После успешного отпирания указатели поворота мигнут дважды.

Тип II

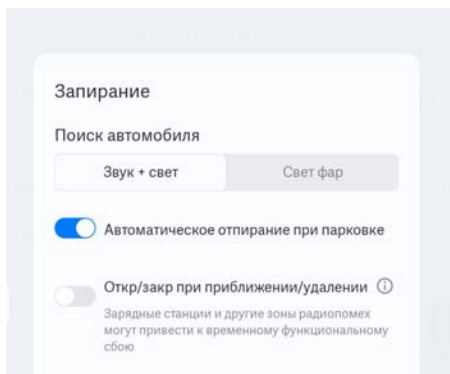

На мультимедийном дисплее последовательно нажмите: Автомобиль → Запирание, а затем включите или выключите функцию отпирания дверей при приближении к автомобилю / запирания дверей при отдалении от автомобиля в этом интерфейсе. Если эта функция включена, то при приближении водителя с действительным электронным ключом к автомо-

билу, загорятся фары, автомобиль будет автоматически отперт, а указатели поворота мигнут дважды.

 Если электронный ключ или центральный замок неисправен, можно воспользоваться механическим ключом для отпирания или запирания водительской двери. ◀

 Бесключевое запирание дверей не будет выполнено, если:

- пусковой переключатель находится в режиме ON;
- не закрыта любая из дверей.

Если при прикосновении к области датчика на наружной ручке передней двери для выполнения запирания не слышен звук запирания или не мигают указатели поворота, это указывает на то, что запирание не выполнено. Возможные причины:

- Если при запертом автомобиле открывается, а затем закрывается дверь багажного отделения и электронный ключ остался в багажном отделении, то запирание автомобиля не будет выполнено.
- Чтобы исключить некорректную работу системы, после запирания/отпирания дверей автомобиля с помощью датчика на ручке передней двери следует подождать 3 секунды, прежде чем выполнять бесключевое отпирание/запирание дверей.
- Система обнаружения электронного ключа имеет мертвые зоны, поэтому не помещайте ключ в отдаленные места, например, на багажную полку. ◀



- Электронный ключ работает только в пределах определенного радиуса действия. Помните, что на радиус действия электронного ключа влияет ряд факторов, таких как наличие других объектов, окружающая среда и т. п. В целях безопасности, запирая двери автомобиля с помощью электронного ключа, проверяйте успешность этой операции.
- Если автомобиль находится рядом

с зарядной станцией для электромобилей, большой парковкой, подстанцией и другими местами, где создаются помехи для передачи сигнала, или если ключ находится рядом с оборудованием, создающим помехи, то возможно нарушение работы электронного ключа. Вследствие этого может иметь место временный сбой функции отпирания или запираания. В этом случае подождите 3 секунды, затем поместите руку в область датчика отпирания/запираания на дверной ручке для выполнения отпирания/запираания.

- Для уменьшения энергопотребления автомобиля функция отпирания дверей при приближении к автомобилю и запираания дверей при отдалении от автомобиля может автоматически отключаться в некоторых случаях. Данная функция активируется снова при запуске автомобиля.
- После активации функции автоматического запираания при отдалении от автомобиля дождитесь сигнала обратной связи о запираании, чтобы убедиться в том, что автомобиль успешно заперт.
- В целях уменьшения разрядки аккумуляторной батареи автомобиля функция бесключевого отпирания/запираания может быть автоматически отключена в некоторых случаях, например при сильных осадках. При попадании влаги в области действия датчиков запираания и отпирания работоспособность системы бесключевого доступа в автомобиль может быть снижена или полностью заблокирована. После полного удаления влаги и запуска двигателя работоспособность системы будет восстановлена. ◀

Дистанционное запираение и отпирание дверей

Дистанционное запираение дверей

Когда пусковой переключатель находится в режиме OFF, а капот, лючок топливозаправочной горловины и все двери, включая дверь багажного отделения, закрыты, коротко нажмите кнопку запираания дверей  на электронном ключе, чтобы запереть все замки автомобиля. При этом указатели поворота мигнут 1 раз, плафон багажного отделения погаснет, а развлекательная система выключится. На мультимедийном дисплее последовательно нажмите:

Автомобиль → Запираение, чтобы включить функцию автоматического закрывания окон при запираании автомобиля. Удерживайте кнопку запираания дверей  на ключе нажатой, чтобы закрыть все окна автомобиля, панорамный люк и солнцезащитную шторку.

На мультимедийном дисплее последовательно нажмите: Автомобиль → Запираение, а затем включите или выключите функцию подтверждения запираания звуковым сигналом в этом интерфейсе.

Дистанционное отпирание дверей

Коротко нажмите кнопку отпирания дверей  на электронном ключе, и все двери будут отперты, а указатели поворота мигнут дважды.

 Детям строго запрещается находиться в багажном отделении. Оставляя автомобиль без присмотра, проследите за тем, чтобы багажное отделение было закрыто. Ребенок, запертый в багажном отделении, не сможет выбраться из него самостоятельно и может задохнуться, получить тепловой удар или травмы. ◀

1

2

3

4

5

6

7

8

Запирание и отпирание дверей изнутри автомобиля

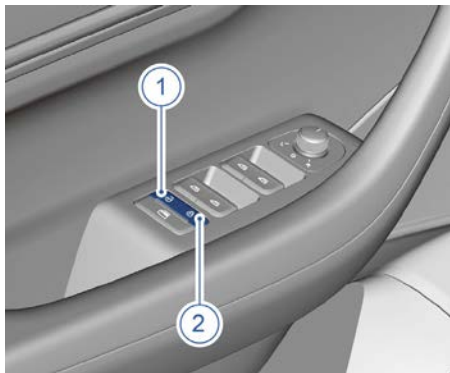

1. Кнопка отпирания дверей
2. Кнопка запирания дверей

Если все двери заперты, то при нажатии кнопки отпирания  они будут отперты.

Если все двери закрыты, то при нажатии кнопки запирания  они будут заперты.

 Отпирание с помощью кнопки центрального замка изнутри автомобиля возможно только при отключенной системе противоугонной сигнализации. Когда система противоугонной сигнализации находится в режиме охраны, отпирание невозможно. ◀

Автоматическое запирание и отпирание дверей

Автоматическое повторное запирание

Если автомобиль отперт снаружи с помощью электронного ключа, а капот, любая дверь, включая дверь багажного отделения, не будет открыта в течение заданного периода времени, то все двери автоматически будут заперты, указатели поворота мигнут один раз, раздастся звуковой сигнал, и система противоугонной сигнализации перейдет в режим охраны.

Автоматическое запирание во время движения

Когда пусковой переключатель находится в Режиме II или когда двигатель запущен и скорость движения автомобиля превышает 7 км/ч, замки всех дверей запираются автоматически.

Автоматическое отпирание дверей после парковки

На мультимедийном дисплее последовательно нажмите: Автомобиль → Запирание, а затем включите или выключите функцию автоматического отпирания после парковки в этом интерфейсе.

Отпирание дверей при столкновении

Если при движении автомобиля происходит серьезное столкновение, то все двери автоматически отпираются, что облегчает эвакуацию людей из салона. Срабатывание функции автоматического отпирания дверей зависит от силы и направления удара при столкновении.

Открывание двери

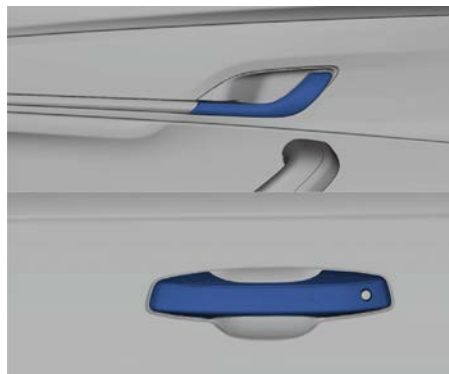

Если двери не заперты, дверь можно открыть, потянув за внутреннюю/наружную дверную ручку. Если при всех запертых дверях потянуть внутреннюю ручку водительской двери, то все двери будут отперты.

Открытие/закрывание двери багажного отделения

Открытие двери багажного отделения

При открытии или закрытии двери багажного отделения вручную не прилагайте слишком большого усилия (выполняйте эти операции медленно). В противном случае возможно повреждение двери багажного отделения или нарушение ее нормальной работы. ◀

Открытие двери багажного отделения изнутри автомобиля

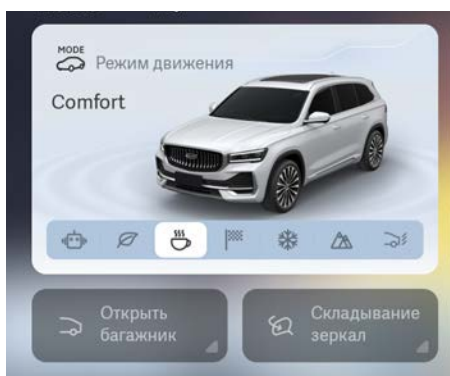

Когда автомобиль неподвижен и противотуманная сигнализация отключена, нажмите кнопку «Открыть багажник» в верхнем выпадающем меню экрана мультимедийной системы, чтобы открыть дверь багажного отделения.

Если на индивидуально программируемую кнопку на рулевом колесе назначена функция открытия/закрытия двери багажного отделения, то дверь багажного отделения откроется при нажатии и удержании индивидуально программируемой кнопки.

Открытие двери багажного отделения снаружи автомобиля

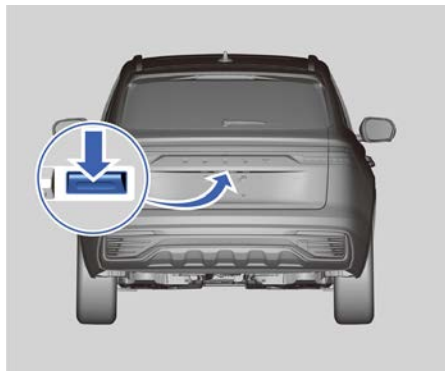

При неподвижном и отпертом автомобиле нажмите кнопку на двери багажного отделения, чтобы открыть ее.

Отпирание двери багажного отделения с помощью электронного ключа

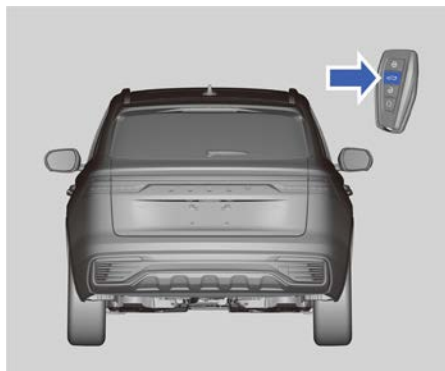

Когда пусковой переключатель находится в режиме OFF, нажмите и удерживайте кнопку открытия двери багажного отделения на электронном ключе, чтобы отпереть дверь багажного отделения.

1

2

3

4

5

6

7

8

Автоматическое открывание двери багажного отделения

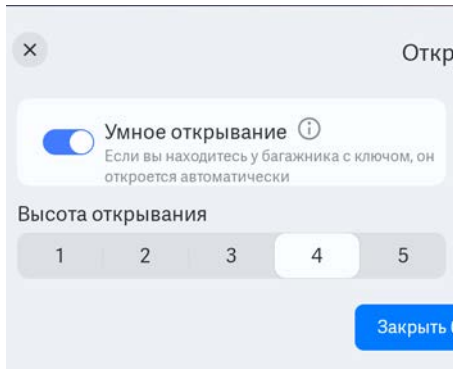

Проведите вниз от верхней части экрана мультимедийной системы и нажмите на значок треугольника в нижнем правом углу символа двери багажного отделения, чтобы включить функцию автоматического открывания двери багажного отделения. Имея при себе электронный ключ, встаньте в пределах 0,8 м от двери багажного отделения и подождите 3 секунды. Когда указатели поворота начнут мигать, медленно отойдите назад. Когда частота мигания указателей поворота увеличится, остановитесь и подождите несколько секунд, и дверь багажного отделения откроется автоматически.

Настройка высоты открывания двери багажного отделения



1. Во время открывания двери багажного отделения снаружи автомобиля

нажмите кнопку закрывания двери багажного отделения, чтобы остановить движение двери.

2. Нажмите и удерживайте кнопку закрывания двери багажного отделения, пока не прозвучит двукратный сигнал, свидетельствующий об успешном завершении настройки. В следующий раз, когда дверь багажного отделения будет открываться, она откроется на установленную высоту.
3. Для изменения настройки высоты открывания поднимите или опустите дверь багажного отделения вручную и повторите шаг 2. Высота открывания двери багажного отделения будет соответствовать вновь заданной.

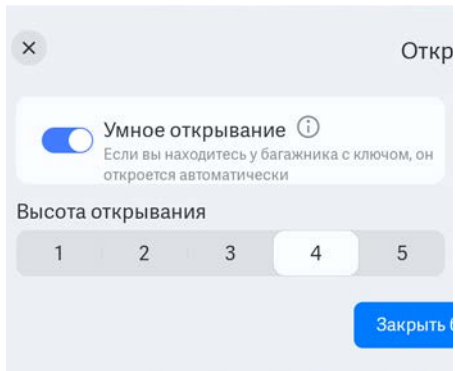

Проведите вниз от верхней части экрана мультимедийной системы и нажмите на значок треугольника в нижнем правом углу символа двери багажного отделения, чтобы включить задать максимальную высоту открывания двери багажного отделения (настройка 1 соответствует самой низкой высоте открывания).

Закрывание двери багажного отделения

Закрывание двери багажного отделения изнутри автомобиля

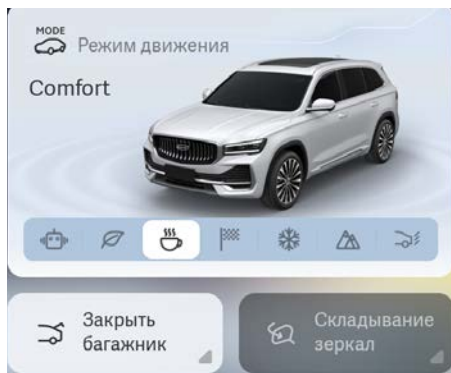

Когда автомобиль неподвижен, дверь багажного отделения открыта и противоугонная сигнализация отключена, нажмите кнопку закрывания двери багажного отделения в верхнем выпадающем меню экрана мультимедийной системы, чтобы закрыть дверь багажного отделения.

Если на индивидуально программируемую кнопку на рулевом колесе назначена функция открывания/закрывания двери багажного отделения, то дверь багажного отделения закроется при кратковременном нажатии индивидуально программируемой кнопки.

Закрывание двери багажного отделения снаружи автомобиля



При неподвижном автомобиле и открытой двери багажного отделения кратковременно нажмите кнопку на двери багажного отделения, чтобы закрыть ее.

Устройство защиты от открывания двери детьми



Левая и правая задние двери оснащены устройствами защиты от открывания детьми. Если на левом или правом заднем сиденье находится ребенок, следует задействовать устройства защиты от открывания дверей.

Выключатель устройства защиты от открывания двери детьми находится на наружном крае задней двери. Вставьте механический ключ в устройство защиты от открывания дверей и поверните его в направлении стрелки. Устройство защиты перейдет в заблокированное состояние. При этом дверь нельзя будет открыть изнутри автомобиля, но можно будет открыть снаружи. Это позволяет обеспечить безопасность детей во время движения автомобиля.

! После задействования устройств защиты обязательно проверьте, можно ли открыть двери изнутри. Это позволит убедиться в том, что устройства защиты от открывания дверей детьми действуют нормально. ◀

Пусковой переключатель

Пусковой переключатель (система бесключевого запуска двигателя)

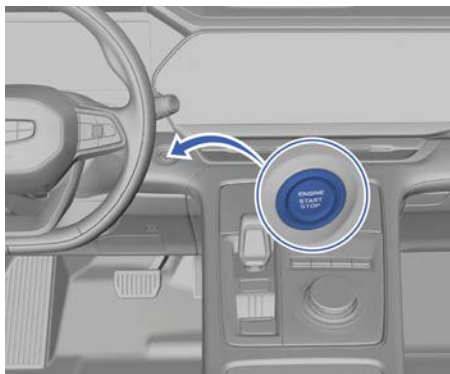

Автомобиль оснащен электронным пусковым переключателем кнопочного типа, который позволяет запускать автомобиль без использования ключа. Для запуска и работы автомобиля необходимо, чтобы действительный электронный ключ находился внутри автомобиля и определялся системой.

Режимы питания, переключаемые с помощью пускового переключателя:

- Режим 0: отпирите автомобиль и откройте водительскую дверь. В этом режиме некоторые устройства и функции, например, часы, аудиосистема и габаритные фонари, можно использовать только в течение ограниченного периода времени.
- Режим I: когда пусковой переключатель находится в Режиме 0, однократно нажмите его, не нажимая при этом педаль тормоза. Пусковой переключатель перейдет в Режим I. В этом режиме можно использовать некоторые функции комфорта, например, электрические стеклоподъемники. Нажмите пусковой переключатель снова, чтобы перевести его обратно в Режим 0.

Если пусковой переключатель после остановки двигателя остается в Режиме I, электрооборудование автомобиля будет потреблять энергию аккумуляторной батареи. При низком уровне заряда аккумуляторной батареи оставшейся энергии может оказаться недостаточно для запуска двигателя. ◀

- Режим II: когда пусковой переключатель находится в Режиме 0 или I, нажмите и удерживайте его в течение нескольких секунд, не нажимая при этом педаль тормоза. Пусковой переключатель перейдет в Режим II. В этом режиме возможна работа большей части электрооборудования автомобиля, например, фар головного света и противотуманных фар; в течение нескольких секунд система выполняет самодиагностику.



Не оставляйте электронный ключ в автомобиле или в пределах досягаемости детей. Дети могут случайно активировать функции автомобиля, что может привести к серьезным травмам или смерти. ◀



Если автомобиль не запускается с помощью системы бесключевого запуска, это может быть вызвано нахождением вблизи автомобиля источника сильных электромагнитных помех. ◀

Сиденья

Переднее сиденье

Регулировка подголовника переднего сиденья

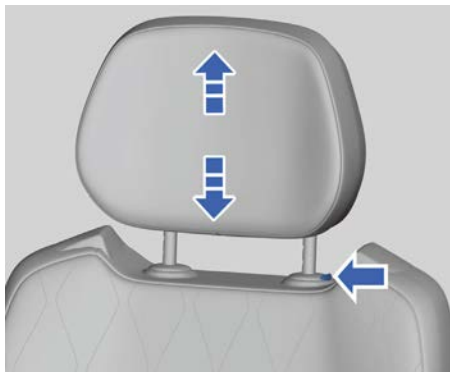

Отрегулируйте высоту подголовника так, чтобы его верхняя точка находилась на уровне верхней части головы сидящего. Такое положение позволит снизить риск травмирования шеи в случае столкновения.

1. Нажмите и удерживайте кнопку фиксатора, расположенную под подголовником.
2. Поднимите или опустите подголовник на нужную высоту, а затем отпустите кнопку фиксатора.
3. Плавно нажмите или потяните подголовник до щелчка, чтобы убедиться в надежности фиксации.

! Перед поездкой отрегулируйте высоту подголовника так, чтобы его верхняя точка находилась на уровне верхней части головы сидящего. В противном случае при резком торможении или столкновении можно получить тяжелую или смертельную травму. ◀

! Запрещается регулировать положение сиденья во время движения. В противном случае можно потерять контроль над автомобилем, что станет причиной дорожно-транспортного происшествия. ◀

! Во время движения спинка сиденья не должна быть чрезмерно отклонена назад. В противном случае при резком торможении или столкновении можно получить тяжелые или смертельные травмы. В случае аварии ремень безопасности может обеспечить максимальную защиту только при сохранении правильной посадки на сиденье. ◀

Водительское сиденье с электрической регулировкой

! Не помещайте какие-либо предметы под сиденье с электрической регулировкой и не препятствуйте движению сиденья. В противном случае возможно повреждение электродвигателя регулировки сиденья. ◀

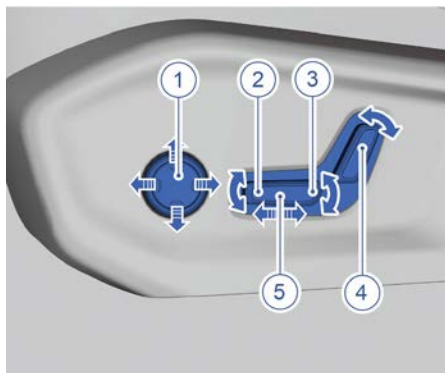

1. Регулировка поясничной опоры
Для увеличения или уменьшения выступа поясничной опоры нажмите и удерживайте переднюю или заднюю часть переключателя регулировки поясничной опоры.
Чтобы поднять или опустить поясничную опору, нажмите и удерживайте верхнюю или нижнюю часть переключателя регулировки поясничной опоры.
2. Переместите передний конец переключателя вверх или вниз, чтобы отрегулировать угол наклона переднего края подушки сиденья.
3. Переместите задний конец переключателя вверх или вниз, чтобы отрегулировать высоту сиденья.

1

2

3

4

5

6

7

8

4. Переместите переключатель вперед или назад, чтобы отрегулировать угол наклона спинки сиденья.
5. Сдвиньте переключатель вперед или назад, чтобы отрегулировать продольное положение сиденья.



На мультимедийном дисплее последовательно нажмите: Кондиционер → Сиденье → Положение и нажмите на изображение водительского сиденья, а затем отрегулируйте положение поясничной опоры и подушки сиденья в интерфейсе регулировки водительского сиденья.

Пассажирское сиденье с электроприводом регулировки*

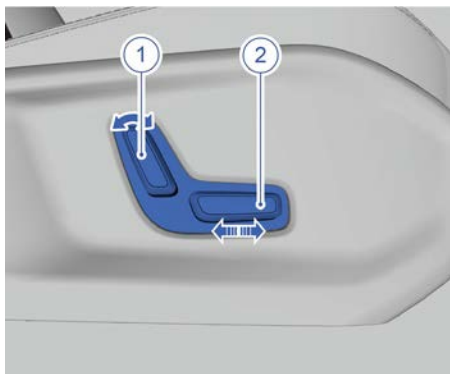

1. Переместите переключатель вперед или назад, чтобы отрегулировать угол наклона спинки сиденья.
2. Сдвиньте переключатель вперед или назад, чтобы отрегулировать продольное положение сиденья.



На мультимедийном дисплее последовательно нажмите: Кондиционер → Сиденье → Положение и нажмите на изображение переднего пассажирского сиденья, а затем отрегулируйте продольное положение сиденья и угол наклона спинки в интерфейсе регулировки переднего пассажирского сиденья.

Переднее пассажирское сиденье с электрической регулировкой со второго ряда сидений*

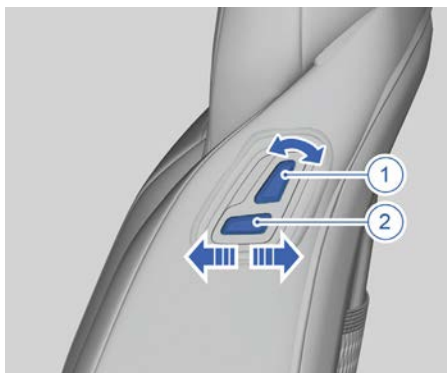

1. Переместите переключатель вперед или назад, чтобы отрегулировать угол наклона спинки сиденья.
2. Сдвиньте переключатель вперед или назад, чтобы отрегулировать продольное положение сиденья.

* – функция может полностью или частично отсутствовать в комплектации Вашего автомобиля

Раскладывание переднего пассажирского сиденья в ровный пол

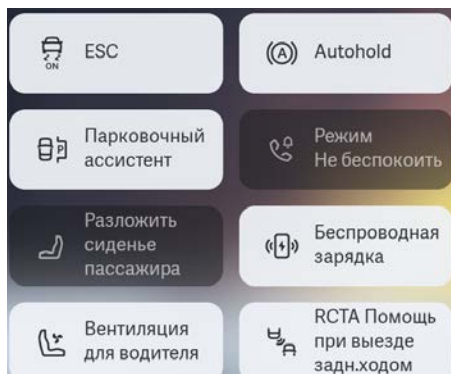

1. Нажмите кнопку «Полное раскладывание» в верхнем выпадающем меню экрана мультимедийной системы, наклоните спинку сиденья и снимите подголовник.

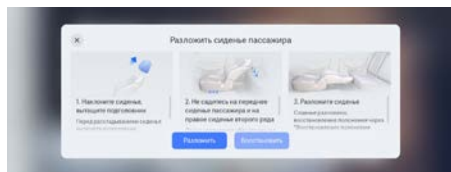

2. Перед раскладыванием сиденья уберите посторонние предметы спереди и сзади него. При раскладывании переднего пассажирского сиденья не допускается сидеть на нем или на заднем сиденье позади него.

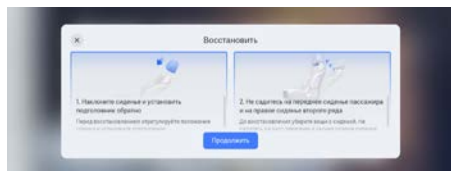

3. При полностью разложенном сиденье нажмите кнопку «Восстановить», чтобы приподнять спинку, и установите подголовник. Нажмите кнопку «Восстановить» еще раз, и сиденье будет установлено в рабочее положение для поездки.

Интеллектуальные динамики в подголовнике*

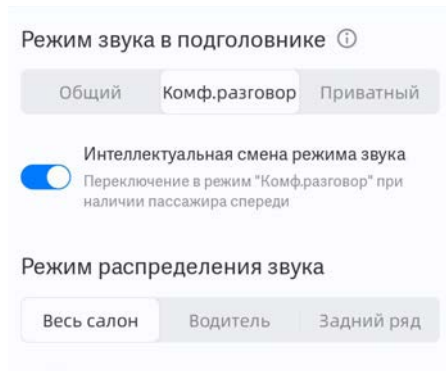

На мультимедийном дисплее последовательно нажмите: Автомобиль → Звук → Режим звука в подголовнике, а затем включите или выключите функцию «Интеллектуальная смена режима звука» в этом интерфейсе. Если на переднем пассажирском сиденье находится пассажир, происходит автоматическое переключение в режим «Ориентация на водителя».

▶ Подголовник водительского сиденья, оснащенный динамиками, регулируется по высоте, но его снятие не предусмотрено конструкцией сиденья. В случае неисправности подголовника обратитесь в сервисный центр Geely. ◀

* – функция может полностью или частично отсутствовать в комплектации Вашего автомобиля

Заднее сиденье

Регулировка подголовника заднего сиденья

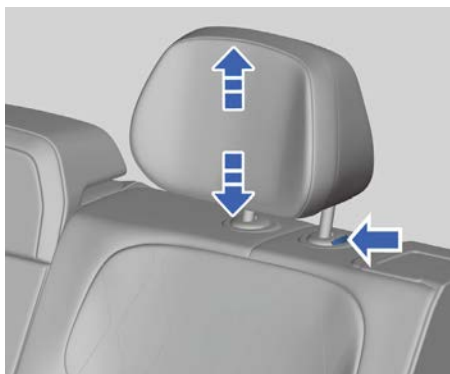

1. Нажмите и удерживайте кнопку фиксатора под подголовником.
2. Поднимите или опустите подголовник на нужную высоту, а затем отпустите кнопку.
3. Плавно нажмите или потяните подголовник вверх до характерного щелчка, чтобы убедиться в надежности фиксации.

i Нажмите и удерживайте кнопку фиксатора, чтобы установить или снять подголовник. ◀

Регулировка угла наклона спинки заднего сиденья

Тип I



1. Потяните вверх ручку разблокировки сбоку верхней части спинки заднего сиденья и надавите на спинку назад, чтобы отклонить ее во 2-е положение.
2. Снова потяните вверх ручку разблокировки и потяните спинку сиденья вперед, чтобы отклонить ее в 1-е положение.

Тип II

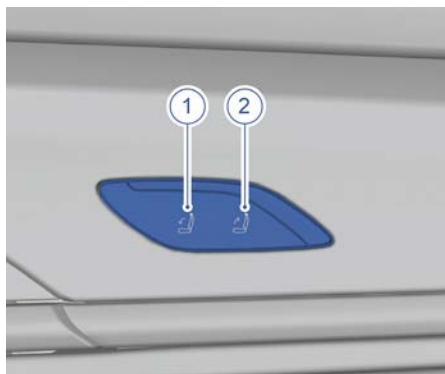

1. Кнопка наклона спинки вперед
 2. Кнопка наклона спинки назад
- Нажмите и удерживайте кнопку наклона спинки вперед/назад на задней двери, чтобы отрегулировать угол наклона спинки сиденья.

 Покачайте вперед-назад спинку заднего сиденья за ее верхнюю часть, чтобы убедиться в ее надежной фиксации. В противном случае невозможно правильное функционирование ремня безопасности. ◀

Складывание спинки заднего сиденья

Задние левое и правое сиденья складываются в пропорции 4/6. За счет складывания увеличивается пространство багажного отсека для перевозки крупногабаритных грузов.

1. Полностью опустите подголовник заднего сиденья.



2. Потяните вверх ручку разблокировки спинки заднего сиденья.
3. Полностью сложите спинку заднего сиденья с соответствующей стороны.

После складывания спинки необходимо убедиться, что между подголовником заднего сиденья и передним сиденьем имеется достаточное расстояние.

Раскладывание спинки заднего сиденья

Откиньте спинку сиденья назад и с усилием надавите на нее, чтобы красная метка на ручке разблокировки с соответствующей стороны перестала быть видна, что указывает на фиксацию спинки сиденья. В противном случае невозможно правильное функционирование ремня безопасности.

 Во время движения автомобиля пассажирам запрещается сидеть на сложенных сиденьях или в багажном отделении. Сиденья должны использоваться по прямому назначению. Для предотвращения травм в случае столкновения или экстренного торможения, возвращая спинку в исходное положение, необходимо соблюдать следующие меры предосторожности:

- Покачайте вперед-назад спинку заднего сиденья за ее верхнюю часть, чтобы убедиться в ее надежной фиксации. В противном случае невозможно правильное функционирование ремня безопасности.
- Убедитесь в том, что ремень безопасности располагается в правильном положении, не перекручен и не зажат сиденьем. ◀

 Если на заднем сиденье установлено детское автокресло, снимите его и защитную крышку направляющих, прежде чем складывать спинку заднего сиденья. ◀

Обогрев/вентиляция и массаж сидений

Обогрев сидений*



1. Нажмите кнопку «Кондиционер» на мультимедийном дисплее, чтобы войти в интерфейс настроек системы кондиционирования воздуха.
2. Затем нажмите кнопку «Сиденье» и выберите кнопку обогрева.

* – функция может полностью или частично отсутствовать в комплектации Вашего автомобиля

3. Нажмите кнопку регулировки обогрева под изображением сиденья.

i Индикатор обогрева сиденья указывает интенсивность обогрева. Если горит один индикатор, интенсивность обогрева сиденья минимальная. Если горят два индикатора, интенсивность обогрева сиденья средняя. Если горят три индикатора, интенсивность обогрева сиденья максимальная. Если горит индикатор «АUTO», то интенсивность обогрева сиденья регулируется автоматически. ◀

! Не рекомендуется включать функцию обогрева сидений при сниженной чувствительности к боли и проблемах с восприятием температурных изменений, возникших вследствие приема лекарств, паралича, онемения или хронических заболеваний, таких как диабет. В противном случае можно получить ожог. ◀



- Не надавливайте коленями на сиденье, чтобы не создавать концентрированную нагрузку и не повредить нагревательные элементы в подушке сиденья.
- Не подвергайте сиденье влажной очистке.
- Чтобы предотвратить разрядку аккумуляторной батареи, обогрев сидений следует включать только при запущенном двигателе.
- При низком напряжении аккумуляторной батареи функция обогрева сиденья отключается автоматически с целью сохранения достаточного заряда батареи.
- Запрещается класть подушку на сиденье при включенной функции обогрева сиденья. ◀

Вентиляция передних сидений*



1. Нажмите кнопку «Кондиционер» на мультимедийном дисплее, чтобы войти в интерфейс настроек системы кондиционирования воздуха.
2. Затем нажмите кнопку «Сиденье» и выберите кнопку вентиляции.
3. Нажмите кнопку регулировки вентиляции под изображением сиденья.

На некоторых моделях автомобиля функция вентиляции предусмотрена только для водительского сиденья.

i Индикатор функции вентиляции сиденья показывает текущую интенсивность вентиляции. Если горит один индикатор, интенсивность вентиляции сиденья минимальная. Если горят два индикатора, интенсивность вентиляции сиденья средняя. Если горят три индикатора, интенсивность вентиляции сиденья максимальная. Если горит индикатор «АUTO», то интенсивность вентиляции сиденья регулируется автоматически. ◀

i Для одного и того же сиденья невозможно одновременно включить функции обогрева и вентиляции. ◀

* – функция может полностью или частично отсутствовать в комплектации Вашего автомобиля

Массаж водительского сиденья*

1. Нажмите кнопку «Кондиционер» на мультимедийном дисплее, чтобы войти в интерфейс настроек системы кондиционирования воздуха.



2. Затем нажмите кнопку «Сиденье» и выберите кнопку «Массаж».

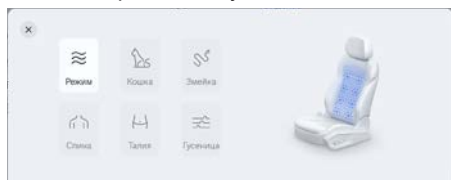

3. Нажмите кнопку регулировки массажа под изображением сиденья. В этом интерфейсе можно включить/выключить функцию массажа сиденья, отрегулировать интенсивность массажа и выбрать режим массажа.

i Индикатор функции массажа сиденья показывает текущую интенсивность массажа. Когда горит один индикатор, интенсивность массажа низкая, когда два индикатора – средняя, а когда все три индикатора – высокая. Когда не горит ни один индикатор, функция массажа сиденья выключена. ◀

Функция памяти сиденья*

1. На мультимедийном дисплее последовательно нажмите: Кондиционер → Сиденье → Положение и отрегулируйте водительское или переднее пассажирское сиденье в нужное положение.

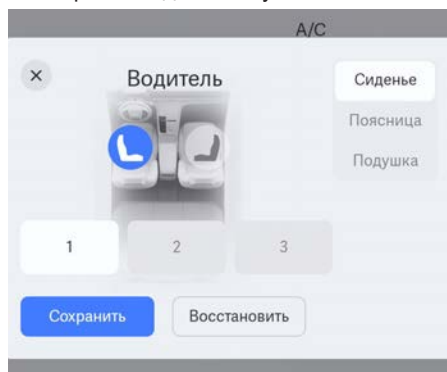

2. Нажмите кнопку «Сохранить», чтобы сохранить текущее положение сиденья в памяти; нажмите кнопку «Сброс», чтобы восстановить запомненное положение сиденья из памяти.

i При регулировке положения переднего сиденья на мультимедийном дисплее автоматически отображается всплывающее окно с запросом сохранения нового положения сиденья в памяти.

Если настройку положения сиденья не сохранить в памяти или не восстановить ее из памяти, то текущее отрегулированное положение сиденья не будет запомнено. ◀

! Запрещается регулировать положение сиденья во время движения автомобиля. Это может привести к потере контроля над автомобилем, столкновению и серьезным травмам. ◀

i Когда пусковой переключатель находится в Режиме II или когда двигатель запущен, скорость автомобиля должна составлять менее 5 км/ч для активации функции памяти сиденья. ◀

* – функция может полностью или частично отсутствовать в комплектации Вашего автомобиля

Комфортная посадка/высадка из автомобиля (водительское сиденье)

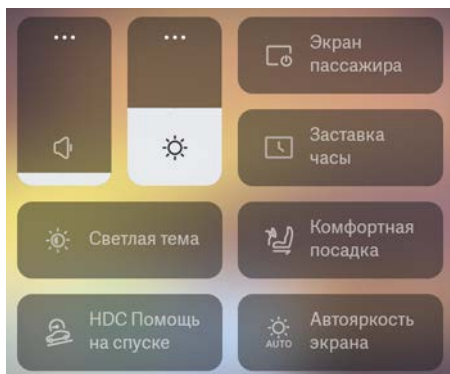

Выберите функцию комфортной посадки/высадки водительского сиденья в верхнем выпадающем меню мультимедийного дисплея, чтобы включить или выключить данную функцию.

- Комфортная высадка из автомобиля: при остановленном автомобиле откройте водительскую дверь, и сиденье автоматически отодвинется назад, что позволит легко выйти из автомобиля.
- Комфортная посадка в автомобиль: сядьте в автомобиль, закройте водительскую дверь, и сиденье автоматически вернется в положение, в котором оно находилось перед высадкой из автомобиля. В некоторых случаях для возврата сиденья необходимо нажать на 1, 2 или 3 функции памяти водительского сиденья.

 Действие функции комфортной посадки/высадки прекращается, если изменяется режим пускового переключателя или задействуется переключатель регулировки положения сиденья. ◀

Комбинация приборов

Индикация на комбинации приборов

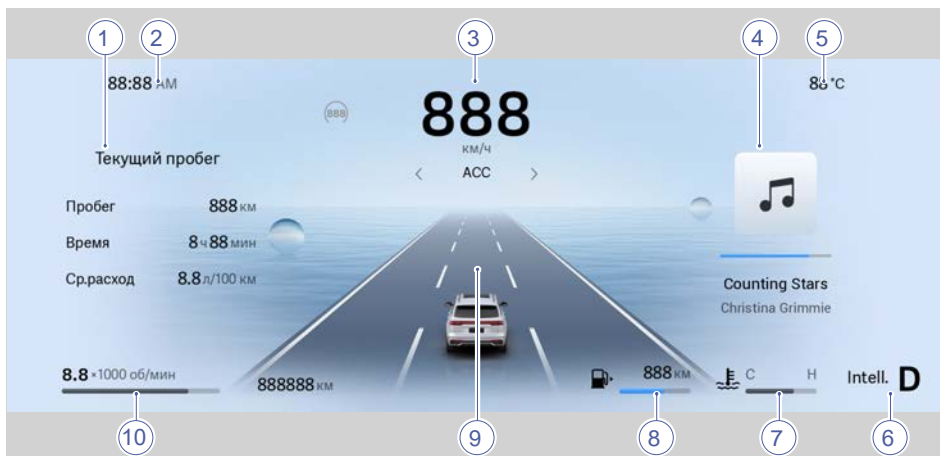

1. Информационное меню

- Отображается текущий пробег, пробег за поездку, давление в шинах и состояние автомобиля.

2. Часы

- По умолчанию отображается время по сигналу GPS.

3. Спидометр

- Спидометр показывает текущую скорость автомобиля.

4. Область отображения уведомлений

- Отображаются уведомления о состоянии автомобиля, источник звука мультимедийной системы, данные проекционного дисплея (при наличии) и другая информация.

5. Область отображения температуры наружного воздуха

- Диапазон отображения температуры наружного воздуха: от -40 до 85 градусов Цельсия.

6. Область отображения режима движения и включенной передачи

- Режим движения: отображается режим движения, выбранный водителем: интеллектуальный режим, экономичный режим, комфортный режим, спортивный режим, режим «Снег», режим «Бездорожье» или режим «Песок».

- Индикатор включенной передачи: отображение текущей передачи автомобиля. Отображаются следующие символы передач: P, R, N, D, M.

7. Указатель температуры охлаждающей жидкости

- Показывает температуру охлаждающей жидкости. Температура охлаждающей жидкости изменяется в зависимости от температуры окружающей среды и нагрузки на двигатель. Верхний предел температуры охлаждающей жидкости двигателя обозначен символом «Н», а нижний – символом «С».

8. Запас хода по топливу

- Отображает расстояние, которое можно проехать при текущем количестве топлива в топливном баке.

9. Область отображения текущей функциональной информации

- Отображается информация о выбранной функции интеллектуальной помощи вождению, идентификация функции интеллектуальной помощи вождению и состояние функции интеллектуальной помощи вождению.

10. Тахометр

- Тахометр показывает частоту вращения коленчатого вала двигателя в оборотах в минуту. Диапазон шкалы тахометра: 0–8000 об/мин.

 Изображение интерфейса комбинации приборов приведено исключительно для справки. Приоритет остается за фактической конфигурацией автомобиля. ◀

Настройки экрана дисплея

 По соображениям безопасности запрещается выполнять настройку экрана дисплея комбинации приборов во время движения автомобиля. ◀

 Перед настройкой комбинации приборов сначала активируйте функцию управления комбинацией приборов, нажав кнопку меню на рулевом колесе. ◀

Режим управления с помощью кнопок на рулевом колесе

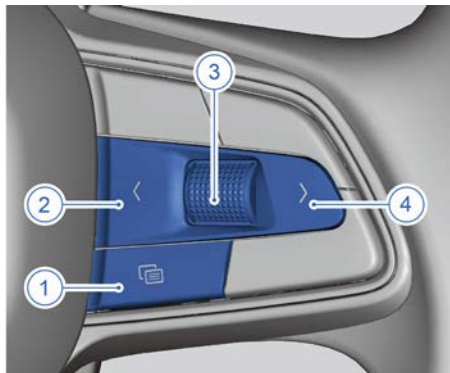

Нажмите кнопку меню, чтобы открыть меню комбинации приборов. Теперь комбинацией приборов можно управлять с помощью кнопок на правой стороне рулевого колеса. Когда меню комбинации приборов закрыто, кнопки на правой стороне рулевого колеса управляют мультимедийной системой.

1. Кнопка меню: нажмите эту кнопку, чтобы открыть или закрыть меню комбинации приборов. Когда меню комбинации приборов открыто, кнопки выбора на рулевом колесе управляют комбинацией приборов. Когда меню комбинации приборов закрыто, кнопки выбора на рулевом колесе управляют мультимедийной системой.
2. Кнопка «Влево»: при открытом меню комбинации приборов кратковременно нажмите эту кнопку, чтобы выбрать пункт слева в меню комбинации приборов.
3. Кнопка выбора: кратковременно нажмите эту кнопку, чтобы выбрать пункт меню, выполнить выбранное действие или скрыть предупреждение общего характера. Поверните кнопку для выбора предыдущего или следующего пункта.
4. Кнопка «Вправо»: при открытом меню комбинации приборов кратковременно нажмите эту кнопку, чтобы выбрать пункт справа в меню комбинации приборов.

Переключение показаний бортового компьютера

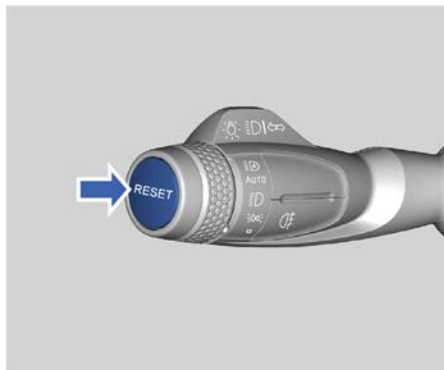

- Кратковременно нажимая кнопку RESET на торце комбинированного переключателя освещения, можно последовательно просматривать информацию о текущем пробеге, промежуточном пробеге, давлении в шинах и состоянии автомобиля.

- При каждом включении комбинации приборов бортовой компьютер отображает последние записанные показания.

Сброс показаний бортового компьютера

- При отображении показаний промежуточного или текущего пробега нажмите и удерживайте кнопку RESET на торце комбинированного переключателя освещения, чтобы сбросить соответствующие показания бортового компьютера.

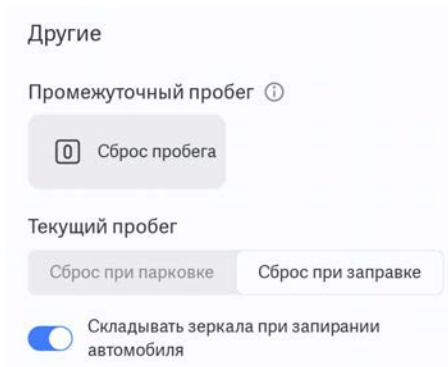

- Или последовательно нажмите на мультимедийном дисплее: Автомобиль → Другое и выберите, какие данные необходимо сбросить в данном интерфейсе. Кроме того, можно выбрать функцию автоматического удаления показаний пробега при парковке или заправке автомобиля топливом.

1

2

3

4

5

6

7

8

Использование меню

Первый уровень меню	Второй уровень меню
Музыка	-
Проекционный дисплей*	Включение/выключение проекционного дисплея
	Регулировка высоты и яркости
Предупреждения	-

Контрольные лампы и индикаторы

Контрольные лампы и индикаторы. Общие сведения

Символ	Наименование	Описание
	Индикатор габаритных фонарей	Габаритные фонари включены.
		Габаритные фонари неисправны.
	Индикатор дальнего света фар	Дальний свет фар включен.
	Индикатор неисправности фар дальнего света	Фары дальнего света неисправны.
	Индикатор ближнего света фар	Ближний свет фар включен.
	Контрольная лампа неисправности фар ближнего света	Фары ближнего света неисправны.
	Индикатор состояния системы интеллектуального управления дальним светом фар (АНВС)	Автоматическое управление дальним светом фар включено.
		Система автоматического управления дальним светом фар неисправна.
	Индикатор заднего противотуманного фонаря	Задний противотуманный фонарь включен.
	Индикатор левого указателя поворота	Указатель левого поворота включен.
	Индикатор указателя правого поворота	Указатель правого поворота включен.
	Контрольная лампа неисправности системы снижения токсичности выбросов	Система снижения токсичности выбросов двигателя неисправна.
	Контрольная лампа неисправности системы управления двигателем	Система управления двигателем неисправна.
	Контрольная лампа низкого давления моторного масла	Низкое давление моторного масла.
	Контрольная лампа неисправности системы подушек безопасности	Система подушек безопасности неисправна.
	Контрольная лампа температуры охлаждающей жидкости двигателя	Температура охлаждающей жидкости двигателя в норме.
	Контрольная лампа перегрева двигателя	Высокая температура охлаждающей жидкости двигателя.

Символ	Наименование	Описание
	Контрольная лампа неисправности системы снижения тяжести последствий фронтального столкновения (CMSF)	Система снижения тяжести последствий фронтального столкновения отключена.
		Система снижения тяжести последствий фронтального столкновения (CMSF) неисправна.
	Индикатор состояния системы удержания в полосе движения (LKA)	Система удержания в полосе движения активирована, но не начала действовать.
		Система удержания в полосе движения неисправна.
	Индикатор состояния электрического усилителя рулевого управления (EPS)	Эффективность электрического усилителя рулевого управления потеряна / временно снижена.
		Электрический усилитель рулевого управления неисправен.
	Индикатор состояния системы контроля давления в шинах	Горит постоянно: низкое давление в одной или нескольких шинах. Мигает, а затем горит постоянно: система контроля давления в шинах неисправна.
	Индикатор состояния адаптивного круиз-контроля (ACC)	Режим управления скоростью движения круиз-контроля неактивен, отображается целевая скорость в режиме ожидания.
		Режим управления скоростью движения круиз-контроля активен, отображается поддерживаемая целевая скорость.
		Система круиз-контроля активирована (находится в режиме ожидания).
	Индикатор состояния интеллектуального круиз-контроля (ICC)	Функция контроля полосы движения в режиме круиз-контроля выключена.
		Функция контроля полосы движения в режиме круиз-контроля неактивна.
		Функция контроля полосы движения в режиме круиз-контроля активна.
	Индикатор состояния электронной системы динамической стабилизации (ESC)	Горит постоянно: электронная система динамической стабилизации неисправна. Мигает: электронная система динамической стабилизации активирована.

Символ	Наименование	Описание
	Индикатор отключения электронной системы динамической стабилизации (ESC)	Электронная система динамической стабилизации выключена.
	Индикатор состояния системы контроля движения на спуске (HDC)	Система контроля движения на спуске находится в режиме ожидания.
	Индикатор состояния системы контроля движения на спуске (HDC)	Система контроля движения на спуске активирована.
		Система контроля движения на спуске неисправна.
	Контрольная лампа уровня топлива	Уровень топлива достаточный.
		Уровень топлива низкий.
	Индикатор состояния тормозной системы	Тормозная система неисправна.
		Неисправна электронная система распределения тормозного усилия, низкий уровень тормозной жидкости, неисправен датчик уровня тормозной жидкости, не работает электрический усилитель тормозов* или снижена рабочая эффективность гидравлического усилителя тормозов*.
	Индикатор состояния коробки передач	Коробка передач неисправна.
		Рабочая эффективность коробки передач снижена.
	Главный предупреждающий индикатор	Возникла серьезная неисправность, которая может повлиять на управляемость автомобиля.
		Имеется сообщение/уведомление о неисправности, текст которого отображается на комбинации приборов.

1

2

3

4

5

6

7

8

Символ	Наименование	Описание
	Индикатор состояния системы контроля слепых зон*	Задний боковой радар среднего диапазона работает.
	Индикатор состояния системы контроля слепых зон*	Горит постоянно: временная неисправность заднего бокового радара среднего диапазона. Мигает: калибровка заднего бокового радара среднего диапазона не завершена.
	Контрольная лампа неисправности антиблокировочной системы тормозов (ABS)	Антиблокировочная система тормозов неисправна.
	Контрольная лампа непристегнутого ремня безопасности	Ремень безопасности не пристегнут, пристегните ремень.
	Контрольная лампа неисправности системы зарядки аккумуляторной батареи	Система зарядки аккумуляторной батареи неисправна.
	Индикатор состояния функции AUTO HOLD	Функция автоматического удержания автомобиля активирована.
	Контрольная лампа неисправности стоп-сигналов	Стоп-сигналы неисправны.
	Индикатор состояния электрического стояночного тормоза (EPB)	Горит постоянно: электрический стояночный тормоз включен. Мигает: электрический стояночный тормоз работает или система электрического стояночного тормоза неисправна.
	Контрольная лампа неисправности системы управления подвеской*	В зависимости от скорости движения автомобиля высота подвески слишком большая / слишком малая.
		Неисправность системы подвески.
	Индикатор неисправности системы TSI*	Система TSI неисправна.
	Индикатор невозможности распознавания скоростного ограничения*	Функция ISA не может распознать ограничение скорости, или на текущей дороге нет ограничения скорости.

* – функция может полностью или частично отсутствовать в комплектации Вашего автомобиля

 Когда пусковой переключатель находится в Режиме II или когда автомобиль запущен, выполняется самодиагностика некоторых контрольных ламп, в процессе которой они загораются на несколько секунд, а затем гаснут. Если какая-либо контрольная лампа постоянно горит или загорается во время движения автомобиля вследствие неисправности, как можно скорее обратитесь в сервисный центр Geely для выполнения ремонта. В противном случае возможно дорожно-транспортное происшествие или серьезное повреждение автомобиля. ◀

 Черные значки, приведенные в таблице, отображаются как белые на дисплее комбинации приборов. ◀

1

2

3

4

5

6

7

8

Проекционный дисплей (HUD)

Проекционный дисплей*

Дисплей проецирует виртуальное изображение в нижнюю часть ветрового стекла таким образом, чтобы его фокусное расстояние для глаз водителя составляло примерно 4 м по направлению вперед. Водитель может включить/выключить проекционный дисплей, а также отрегулировать его положение по вертикали и яркость.

Настройка проекционного дисплея

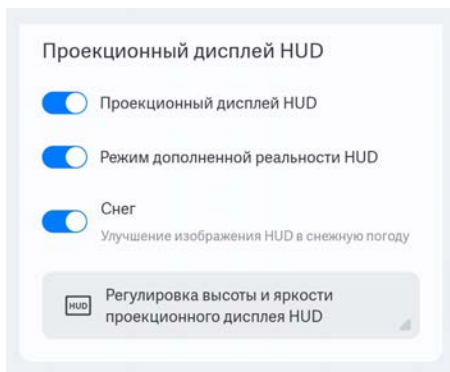

На мультимедийном дисплее последовательно нажмите: Автомобиль → Основные настройки → HUD, чтобы отрегулировать параметры проекционного дисплея.

Проекционный дисплей (HUD)

Включение/выключение проекционного дисплея.

Регулировка высоты и яркости

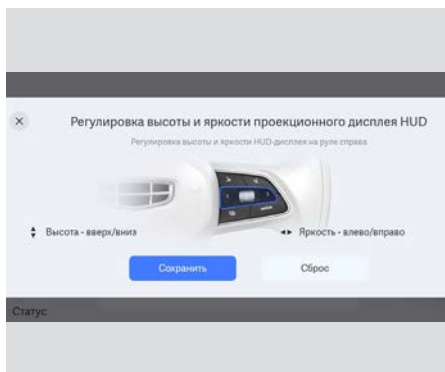

В этом интерфейсе выберите «Высота и яркость», чтобы войти в режим регулировки. После завершения регулировки нажмите кнопку выбора на правой стороне рулевого колеса или нажмите кнопку «Сохранить» на мультимедийном дисплее, чтобы сохранить настройку и выйти из режима регулировки.

- Регулировка высоты: поверните вверх или вниз кнопку выбора на правой стороне рулевого колеса.
- Регулировка яркости: нажмите кнопку «Влево» или «Вправо».

i Яркость проекционного дисплея может регулироваться автоматически в зависимости от уровня окружающей освещенности. ◀

Режим «Снег»

Включение/выключение режима «Снег».

i При движении по снегу можно включить режим «Снег» для более отчетливого восприятия проецируемого изображения. ◀

▶ На видимость проекционного дисплея влияют следующие условия:

- Поляризационный фильтр или поляризованные солнцезащитные очки могут влиять на видимость изображений проекционного дисплея, делая изображение темным или нечетким.
- При интенсивном солнечном излучении часть изображения может постепенно исчезать на короткое время, а затем восстанавливаться. Это нормальное явление.
- Если свет блокируется посторонними предметами на крышке проекционного дисплея, это может повлиять на отображаемое изображение.
- В автомобиле с проекционным дисплеем используется ветровое стекло особого типа. При необходимости ремонта ветрового стекла обратитесь в авторизованный сервисный центр Geely для выполнения замены.
- Проливной дождь или мокрое дорожное покрытие может влиять на качество изображения. Это нормальное явление. ◀

Графическая информация на проекционном дисплее*

В пределах рабочей области проекционного дисплея отображается информация интеллектуальной системы помощи вождению (ADAS) и другие данные, дополняющие реальную обстановку, которую наблюдает водитель.

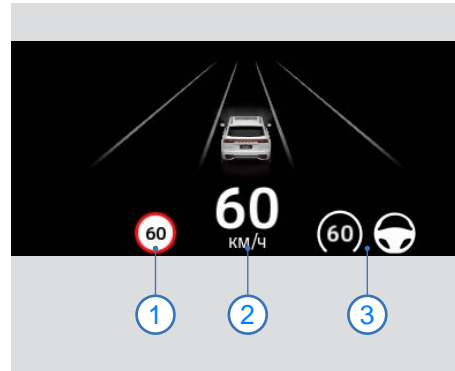

1. Информация об ограничении скоростного режима
2. Информация о текущей скорости автомобиля
3. Система интеллектуальной помощи вождению (ADAS)

* – функция может полностью или частично отсутствовать в комплектации Вашего автомобиля

Система кондиционирования воздуха

Управление системой кондиционирования в передней части салона

Управление системой кондиционирования с приборной панели

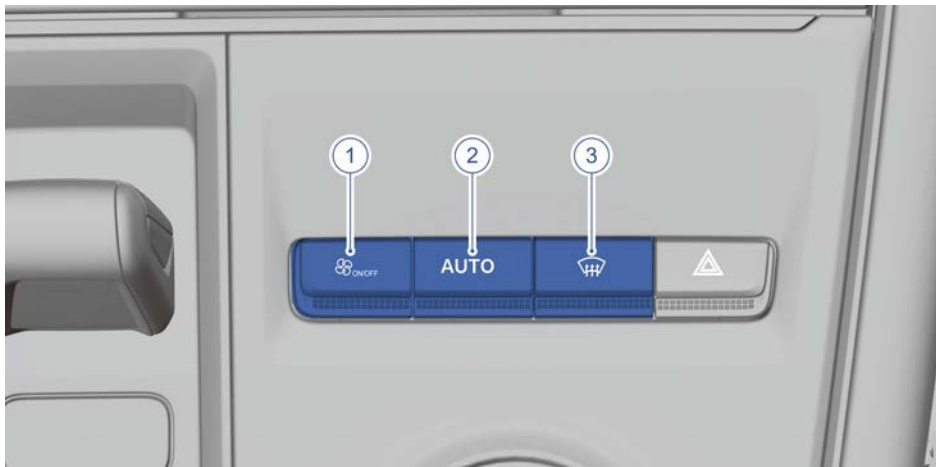

Управление системой кондиционирования с мультимедийного дисплея



1. Кнопка включения/выключения системы кондиционирования
2. Кнопка автоматического режима (AUTO)
3. Кнопка включения обогрева ветрового стекла
4. Регулятор температуры со стороны водителя
5. Кнопка переключения режимов внутренней и внешней циркуляции
6. Регулятор скорости вентилятора
7. Кнопка включения электрообогревателя ветрового стекла*
8. Кнопка обогрева заднего стекла и наружных зеркал заднего вида
9. Регулятор температуры со стороны переднего пассажира
10. Кнопка настройки
11. Кнопка энергосберегающего режима (ECO)
12. Кнопка максимального охлаждения (A/C MAX)
13. Кнопка включения кондиционера
14. Кнопка активации задней панели управления системой кондиционирования
15. Кнопка включения режима обдува ног
16. Кнопка включения режима обдува лица
17. Кнопка включения режима обдува ветрового стекла
18. Кнопка синхронизации
19. Кнопка G-clean*

 В интерфейсе управления системой кондиционирования на мультимедийном дисплее кнопка включения режима обдува ветрового стекла, кнопка включения режима обдува лица и кнопка включения режима обдува ног могут использоваться по отдельности или совместно, в зависимости от потребностей пользователя. ◀

* – функция может полностью или частично отсутствовать в комплектации Вашего автомобиля

Описание кнопок на передней панели управления системой кондиционирования воздуха

1. Кнопка включения/выключения системы кондиционирования
Нажмите эту кнопку, чтобы включить или выключить систему кондиционирования.
2. Кнопка автоматического режима (AUTO)
Нажмите для включения/выключения автоматического режима работы системы кондиционирования.
3. Кнопка включения обогрева ветрового стекла
Режим подачи воздушного потока к ветровому стеклу предназначен для быстрого удаления запотевания или инея с ветрового стекла. Для наибольшей эффективности перед выбором данного режима удалите с ветрового стекла весь снег и лед.
В режиме обогрева ветрового стекла при задействовании регулятора скорости вентилятора интенсивность обдува будет увеличиваться или уменьшаться соответственно. После выключения режима обогрева ветрового стекла восстанавливаются скорость вращения вентилятора и режим подачи воздуха, ранее настроенные пользователем.
Если система кондиционирования выключена, нажмите кнопку обогрева ветрового стекла. Система кондиционирования включится и будет осуществлять обогрев ветрового стекла.
4. Регулятор температуры со стороны водителя
Служит для регулирования температуры со стороны водителя. Проведите вверх или вниз, чтобы увеличить или уменьшить температуру на 0,5 °С. Диапазон регулировки температуры составляет от 16 до 28 °С. При попытке установить температуру выше 28 °С на мультимедийном дисплее отображается надпись HI; при попытке установить температуру ниже 16 °С отображается надпись LO.

На мультимедийном дисплее последовательно нажмите: Автомобиль → Другие → Селектор, выберите «Температура», нажмите универсальный селектор вниз, а затем поверните его для уменьшения или увеличения температуры.

5. Кнопка переключения режимов внутренней и внешней циркуляции
Данная кнопка позволяет переключаться между режимами забора наружного воздуха и рециркуляции воздуха. Если индикатор кнопки горит, это указывает на то, что включен режим рециркуляции.
Когда система кондиционирования выключена, нажмите кнопку переключения режимов внутренней и внешней циркуляции. Система кондиционирования останется выключенной, но произойдет переключение между режимами внутренней и внешней циркуляции.
6. Регулятор скорости вентилятора
Регулятор скорости вентилятора используется для ручной настройки объема поступающего воздуха. Кнопки с левой и правой стороны позволяют уменьшать и увеличивать объем поступающего воздуха.
На мультимедийном дисплее последовательно нажмите: Автомобиль → Другие → Селектор, выберите «Интенсивность», нажмите универсальный селектор вниз, а затем поверните селектор для уменьшения или увеличения скорости вентилятора.
7. Кнопка включения электрообогревателя ветрового стекла*
На мультимедийном дисплее нажмите кнопку электрического обогрева ветрового стекла. Кнопка подсветится, и включится обогрев ветрового стекла. Функция обогрева отключится автоматически спустя некоторое время после начала работы, и индикатор кнопки погаснет. Длительность обогрева зависит от наружной температуры.

* – функция может полностью или частично отсутствовать в комплектации Вашего автомобиля

8. Кнопка обогрева заднего стекла и наружных зеркал заднего вида
Нажмите данную кнопку для включения/выключения функции обогрева заднего стекла и наружных зеркал заднего вида. Когда включен обогрев заднего стекла и наружных зеркал заднего вида, индикатор кнопки горит. Обогреватели заднего стекла и наружных зеркал заднего вида автоматически отключаются после 5–15 минут непрерывной работы. Нажмите данную кнопку снова для выключения функции обогрева заднего стекла и наружных зеркал заднего вида.

 Не пытайтесь удалить иней или какое-либо загрязнение с внутренней стороны заднего стекла с помощью скребка или других острых инструментов, чтобы не повредить токопроводящие нити нагревательного элемента. На устранение повреждений, вызванных такими действиями, условия гарантии не распространяются. Всегда поддерживайте безопасное расстояние от предметов до поверхности заднего стекла. ◀

9. Регулятор температуры со стороны переднего пассажира
Служит для регулирования температуры со стороны переднего пассажира. Проведите вверх или вниз, чтобы увеличить или уменьшить температуру на 0,5 °С. Диапазон регулировки температуры составляет от 16 до 28 °С. При попытке установить температуру выше 28 °С на мультимедийном дисплее отображается надпись HI; при попытке установить температуру ниже 16 °С отображается надпись LO.
При включенном режиме синхронизации настроек системы кондиционирования нажмите на мультимедийном дисплее: Автомобиль → Другие → Селектор, выберите «Температура», нажмите универсальный селектор вниз, а затем поверните селектор для уменьшения или увеличения температуры со стороны переднего пассажира.

10. Кнопка настройки

Нажмите эту кнопку, чтобы включить или выключить функцию напоминания об открытых окнах в интерфейсе настройки.

11. Кнопка энергосберегающего режима (ECO)

Нажмите эту кнопку, чтобы включить или выключить энергосберегающий режим системы кондиционирования.

12. Кнопка максимального охлаждения (A/C MAX)

Нажмите эту кнопку, чтобы автоматически установить минимальную температуру воздуха и максимальную скорость вентилятора.

13. Кнопка включения кондиционера

Нажмите кнопку включения кондиционера, чтобы запустить компрессор кондиционера для охлаждения салона. На кнопке загорится индикатор. Нажмите данную кнопку снова, чтобы выключить кондиционер.

Если кондиционер выключен, нажмите кнопку включения кондиционера, и кондиционер активируется.

 Если эффективность охлаждения воздуха кондиционером снизилась, проверьте поверхность конденсатора (расположен перед радиатором) на предмет загрязнения мусором и частицами насекомых. Обратитесь в сервисный центр Geely для выполнения очистки. ◀

 При наличии препятствий в передней части капота поток воздуха, поступающий к радиатору, может уменьшиться. Это снизит эффективность работы кондиционера. ◀

14. Кнопка активации задней панели управления системой кондиционирования

Нажмите эту кнопку для переключения мультимедийного дисплея на интерфейс задней панели управления системой кондиционирования.

15. Кнопка включения режима обдува ног
Нажмите эту кнопку для включения подачи воздуха к ногам.

1

2

3

4

5

6

7

8

16. Кнопка включения режима обдува лица
Нажмите эту кнопку для включения подачи воздуха к лицу.
17. Кнопка включения режима обдува ветрового стекла
Нажмите эту кнопку для подачи воздуха к ветровому стеклу.
18. Кнопка синхронизации
Нажмите эту кнопку, чтобы активировать двухзонный режим. Загорится индикатор кнопки, и температура со стороны водителя и со стороны переднего пассажира будет регулироваться одновременно. Снова нажмите кнопку синхронизации – индикатор погаснет, и температуру со стороны водителя и со стороны переднего пассажира можно будет регулировать независимо.
19. Кнопка G-clean*
Нажмите эту кнопку, и система кондиционирования автоматически активирует функцию очистки, будет выполнять проверку качества воздуха в режиме реального времени и автоматически переключаться между режимами внутренней и внешней циркуляции в зависимости от загрязненности наружного воздуха.

Датчик дождя/освещенности

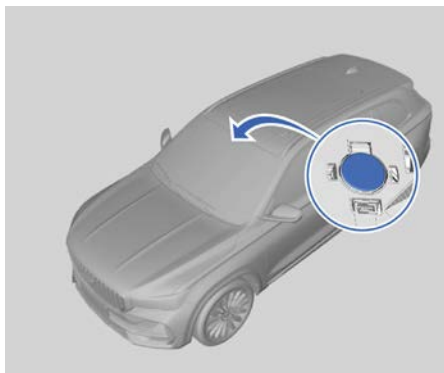

Этот датчик используется для управления температурой в салоне автомобиля, а также для автоматического включения/выключения стеклоочистителя и фар.

i Следите за чистотой датчика, не помещайте на него никакие предметы (например, наклейки). В противном случае система автоматического управления температурой и система автоматического управления световыми приборами могут работать ненадлежащим образом. ◀

* – функция может полностью или частично отсутствовать в комплектации Вашего автомобиля

Управление системой кондиционирования воздуха в задней части салона

Задняя панель управления системой кондиционирования



Панель управления системой кондиционирования задней части салона на мультимедийном дисплее

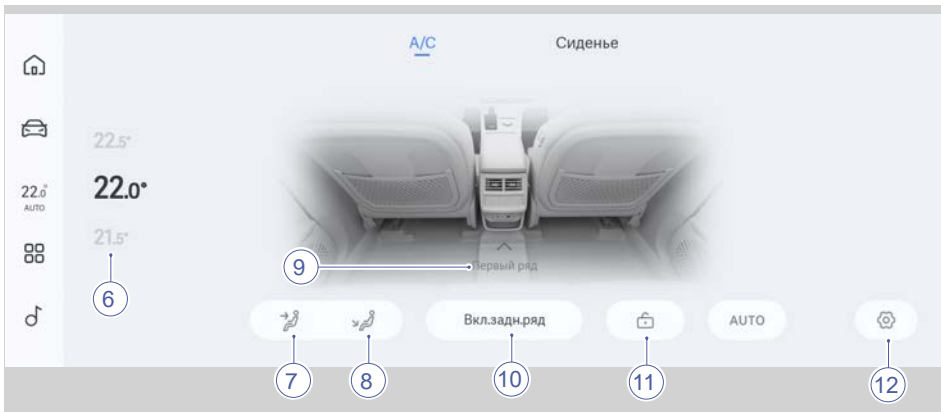

1

2

3

4

5

6

7



8

1. Кнопка автоматического режима (AUTO)
2. Кнопка переключения режимов (MODE)
3. Кнопка понижения температуры
4. Кнопка выключения
5. Кнопка повышения температуры
6. Регулятор температуры в зоне задних сидений
7. Кнопка включения режима обдува лица
8. Кнопка включения режима обдува ног
9. Кнопка активации передней панели управления системой кондиционирования
10. Кнопка включения/выключения системы кондиционирования задней части салона
11. Кнопка блокировки задней панели управления
12. Кнопка настройки
13. Выключатель обогрева заднего левого сиденья*
14. Выключатель обогрева заднего правого сиденья*

 В интерфейсе управления системой кондиционирования задней части салона на мультимедийном дисплее кнопка включения режима обдува лица и кнопка включения режима обдува ног могут использоваться по отдельности или совместно, в зависимости от потребностей пользователя. ◀

* – функция может полностью или частично отсутствовать в комплектации Вашего автомобиля

Описание кнопок задней панели управления системой кондиционирования воздуха

1. Кнопка автоматического режима (AUTO)
Нажмите кнопку AUTO, и значок  отобразится на задней панели управления системой кондиционирования, при этом значок режима распределения воздуха не будет отображаться. Нажмите кнопку MODE, и значок режима распределения воздуха отобразится на задней панели управления системой кондиционирования, при этом значок  не будет отображаться. Когда система кондиционирования выключена, нажмите кнопку AUTO. Система кондиционирования будет активирована и перейдет в режим полностью автоматического управления; температура установится на уровне, который был задан до выключения системы кондиционирования.
2. Кнопка переключения режимов (MODE)
Нажмите кнопку MODE для переключения между тремя режимами распределения воздуха: подачей воздуха к лицу, подачей воздуха к лицу/ногам и подачей воздуха к ногам. Значок  на задней панели управления системой кондиционирования погаснет. Если система кондиционирования выключена, нажмите кнопку включения системы кондиционирования, и система активируется.
3. Кнопка понижения температуры
Нажмите кнопку понижения температуры, и температура уменьшится на 0,5 °C. Текущее значение температуры отображается на задней панели управления системой кондиционирования. При попытке установить значение ниже 16 °C на дисплее отобразится надпись «LO».
Если система кондиционирования выключена, нажмите кнопку понижения температуры, и система активируется.
4. Кнопка выключения
Нажмите кнопку OFF при работающей системе кондиционирования, чтобы выключить систему кондиционирования задней части салона.
5. Кнопка повышения температуры
Нажмите кнопку повышения температуры, и температура увеличится на 0,5 °C. Текущее значение температуры отображается на задней панели управления системой кондиционирования. При попытке установить значение выше 28 °C на дисплее отобразится надпись «HI».
Если система кондиционирования выключена, нажмите кнопку повышения температуры, и система активируется.
6. Регулятор температуры в зоне задних сидений
Регулирует температуру в зоне заднего ряда сидений. Проведите вверх или вниз, чтобы увеличить или уменьшить температуру на 0,5 °C. Диапазон регулировки температуры составляет от 16 до 28 °C. При попытке установить температуру выше 28 °C на мультимедийном дисплее отображается надпись HI; при попытке установить температуру ниже 16 °C отображается надпись LO.
7. Кнопка включения режима обдува лица
Нажмите эту кнопку для включения подачи воздуха к лицу.
8. Кнопка включения режима обдува ног
Нажмите эту кнопку для включения подачи воздуха к ногам.
9. Кнопка активации передней панели управления системой кондиционирования
Нажмите эту кнопку для переключения мультимедийного дисплея на интерфейс передней панели управления системой кондиционирования.

1

2

3

4

5

6

7

8

10. Кнопка включения/выключения системы кондиционирования задней части салона
Нажмите эту кнопку, чтобы включить или выключить систему кондиционирования задней части салона.
11. Кнопка блокировки задней панели управления
Нажмите эту кнопку, чтобы заблокировать заднюю панель управления системой кондиционирования. Управление системой кондиционирования с помощью кнопок на задней панели будет деактивировано.
12. Кнопка настройки
Нажмите эту кнопку, чтобы включить или выключить функцию напоминания об открытых окнах в интерфейсе настройки.
13. Выключатель обогрева заднего левого сиденья*
Нажмите эту кнопку для включения обогревателя заднего левого сиденья.
14. Выключатель обогрева заднего правого сиденья*
Нажмите эту кнопку для включения обогревателя заднего правого сиденья.

Регулировка дефлекторов

Передние воздушные дефлекторы

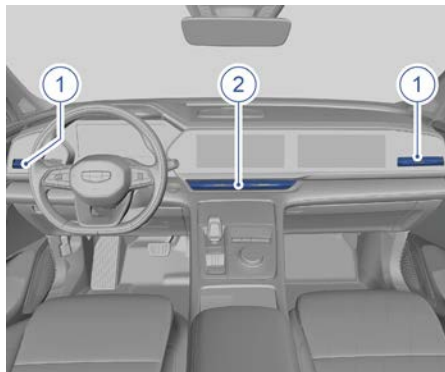

1. Боковой воздушный дефлектор
2. Центральный воздушный дефлектор

Задний воздушный дефлектор

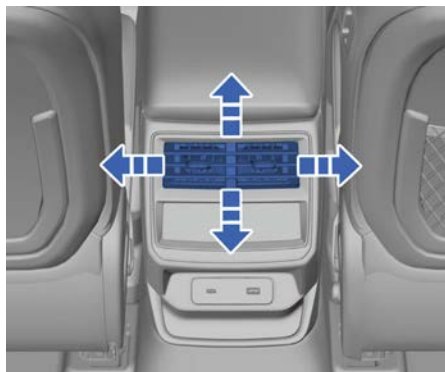

Поверните жалюзи вверх или вниз, влево или вправо, чтобы отрегулировать направление воздушного потока. Воздушный дефлектор можно полностью закрыть, повернув жалюзи в крайнее положение.

Настройки системы кондиционирования воздуха

Напоминание об открытых окнах

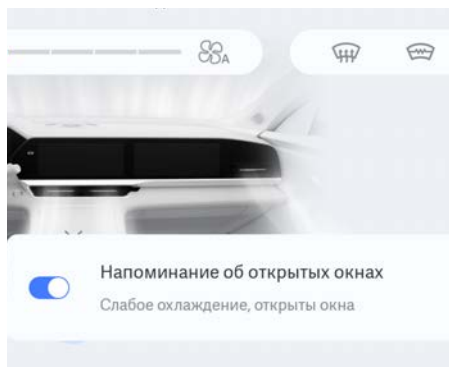

На мультимедийном дисплее последовательно нажмите: Кондиционер → Настройки, чтобы включить или выключить функцию напоминания об открытых окнах в этом интерфейсе.

Если эффективность работы системы кондиционирования снижена из-за открытых окон или верхнего люка, на дисплее мультимедийной системы отобразится соответствующее сообщение с напоминанием о необходимости закрыть окна или верхний люк.

Проветривание салона при отпирании автомобиля*

Эта функция включена по умолчанию. После длительной стоянки автомобиля кратковременно нажмите кнопку отпирания дверей на электронном ключе, чтобы активировать данную функцию. При этом автоматически включатся режим внешней циркуляции и режим обдува.

Самоочистка кондиционера*

Эта функция включена по умолчанию. Если при работе кондиционера на испарителе конденсируется влага, то после покидания водителем и пассажирами автомобиля и запираения дверей вентилятор системы кондиционирования автоматически включится для продувки воздуховодов в целях удаления водяных паров.

Система контроля качества воздуха*

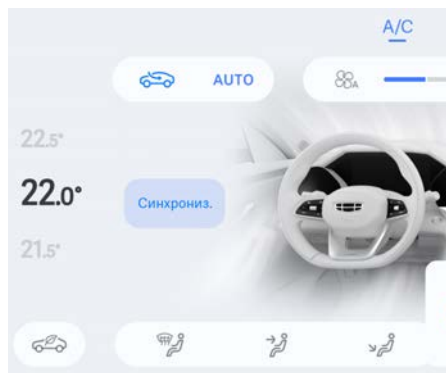

1. Кнопка G-clean

Нажмите кнопку G-clean, и система кондиционирования автоматически активирует функцию очистки, будет выполнять проверку качества воздуха в режиме реального времени и автоматически переключаться между режимами внутренней и внешней циркуляции в зависимости от загрязненности наружного воздуха. Когда автоматическая система контроля качества воздуха (AQS) включена, в строке состояния мультимедийного дисплея горит зеленый индикатор AQS, а датчик AQS активен по умолчанию.

* – функция может полностью или частично отсутствовать в комплектации Вашего автомобиля

Освещение

Комбинированный переключатель освещения

Управление комбинированным переключателем освещения

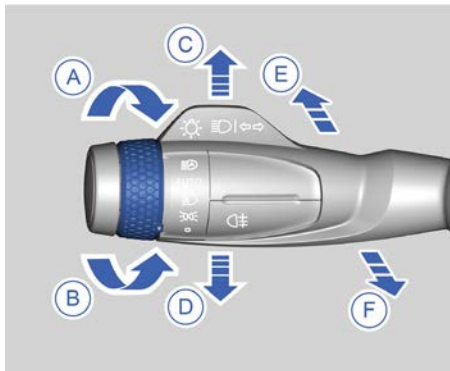

Габаритные фонари

При запущенном двигателе поверните переключатель управления освещением в направлении В и установите отметку • в положение ☞, чтобы включить габаритные фонари.

Ближний свет

Поверните переключатель управления освещением в направлении В и установите отметку • в положение ☞, чтобы включить ближний свет фар. Поверните переключатель управления освещением в направлении А и установите отметку • в положение ☐ или ☞, чтобы выключить ближний свет фар.

Переключатель ближнего/дальнего света фар

При включенном ближнем свете фар переместите рычаг переключателя освещения в направлении Е до упора, чтобы включить дальний свет фар. Снова переместите рычаг переключателя освещения в направлении Е до упора, чтобы переключиться с дальнего света на ближний.

Кратковременное включение дальнего света фар

Потяните рычаг переключателя освещения в направлении F, чтобы включить дальний свет фар. Отпустите рычаг переключателя освещения, и дальний свет фар выключится. Повторите эту операцию для сигнализации дальним светом фар.

Автоматическое включение фар

Поверните переключатель освещения в направлении В и установите отметку • в положение AUTO, чтобы включить функцию автоматического управления световыми приборами. Данная система автоматически включает и выключает световые приборы в зависимости от уровня наружной освещенности. Система самостоятельно распознает изменение дорожных условий (например, наступление сумерек или освещение в тоннеле) и автоматически включает и выключает габаритные фонари и ближний свет фар. Габаритные фонари и ближний свет автоматически включаются после въезда автомобиля в тоннель и автоматически выключаются после выезда из тоннеля. Система также включает габаритные фонари и ближний свет в пасмурную погоду или при наступлении сумерек.

▶ Даже при работе системы в автоматическом режиме приоритет сохраняется за ручным управлением. Если от переключателя наружного освещения поступает сигнал управления, система выходит из автоматического режима. ◀

Указатели поворота

Переведите рычаг переключателя освещения в направлении C/D до упора – указатели правого/левого поворота начнут мигать. После завершения маневра рычаг переключателя освещения возвращается в исходное положение автоматически, и указатели поворота выключаются.

Функция сигнализации при смене полосы движения

Кратковременно переведите рычаг управления освещением в направлении С или D в промежуточное положение. После отпущения рычаг автоматически вернется в исходное положение, и указатели правого или левого поворота мигнут несколько раз.

Противотуманные фары

При включенном ближнем свете фар нажмите выключатель противотуманных фар (0), чтобы включить задние противотуманные фары. Нажмите выключатель противотуманных фар еще раз, и противотуманные фары выключатся.

Регулировка угла наклона светового пучка фар



Поверните регулятор света фар, чтобы изменить угол наклона светового пучка фар в зависимости от количества пассажиров и загрузки автомобиля. (Положение «0» соответствует минимальной настройке)

Дневные ходовые огни

Включение дневных ходовых огней

В светлое время суток дневные ходовые огни включаются автоматически после запуска автомобиля, если переключатель освещения установлен в положение ВЫКЛ., положение включения габаритных фар или положение AUTO.

Выключение дневных ходовых огней

Дневные ходовые огни автоматически выключаются в темное время суток или при включении ближнего света фар.

i На моделях, у которых дневные ходовые огни интегрированы в фары, при включении указателя поворота дневной ходовой огонь или габаритный фонарь с соответствующей стороны временно выключается. ◀

Функция светового сопровождения

Включение функции светового сопровождения

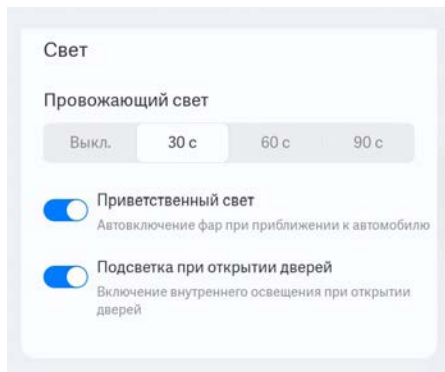

На мультимедийном дисплее последовательно нажмите: Автомобиль → Свет → Световое сопровождение, а затем выберите нужное время таймера в интерфейсе настройки функции светового сопровождения и включите саму функцию.

Выключение функции светового сопровождения

На мультимедийном дисплее последовательно нажмите Автомобиль → Свет → Световое сопровождение, а затем нажмите «ВЫКЛ.» в интерфейсе настройки функции светового сопровождения, чтобы выключить эту функцию.

Функция светового сопровождения временно отключается при выполнении любого из следующих условий:

- Пусковой переключатель не находится в состоянии «OFF».
- Истекло время таймера.
- Включен дальний свет фар, или осуществляется сигнализация дальним светом.

1

2

3

4

5

6

7

8

Настройка таймера светового сопровождения

На мультимедийном дисплее последовательно нажмите: Автомобиль → Свет → Провожаящий свет, а затем выберите время таймера в интерфейсе настройки функции светового сопровождения в соответствии с вашими предпочтениями. Можно установить значение времени на 30, 60, 90 секунд или выключить. При активации функции светового сопровождения для таймера устанавливается предварительно заданное время. Если открыть любую дверь (включая дверь багажного отделения) до истечения таймера, таймер будет сброшен на предварительно заданное время. После закрывания всех дверей (включая крышку багажника) таймер будет сброшен на предварительно заданное время.

Плафоны освещения салона

Передние плафоны освещения салона

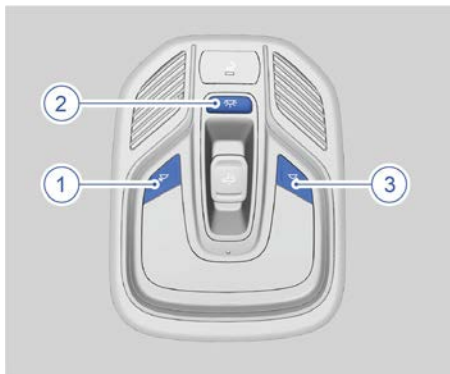

1. Выключатель левого переднего плафона освещения салона
2. Выключатель освещения салона
3. Выключатель правого переднего плафона освещения салона

Нажмите на выключатель переднего левого или переднего правого плафона, чтобы по отдельности включить или выключить соответствующий плафон.

Нажмите выключатель освещения салона, чтобы включить или выключить передние и задние плафоны салона одновременно.

i При активном режиме работы плафонов салона в зависимости от состояния двери соответствующий плафон можно выключить нажатием выключателя левого/правого плафона. ◀

При отпирании дверей автомобиля в темное время суток плафоны салона автоматически загораются и включается функция освещения при приближении к автомобилю. Если дверь не будет открыта, то плафоны салона будут оставаться включенными. При этом, если запереть двери с помощью электронного ключа или путем касания датчика запираения на наружной дверной ручке, плафоны салона погаснут. Если после отпирания четырех дверей с помощью электронного ключа или путем касания датчика отпирания на наружной дверной ручке открыть любую из дверей до выключения плафонов салона, то плафоны салона будут продолжать гореть в течение интервала времени, отсчитываемого с момента открывания двери. После запуска двигателя и закрывания всех дверей плафоны салона сразу же выключаются. Если пусковой переключатель находится в Режиме II и все двери закрыты, плафоны салона гаснут с постепенным уменьшением яркости. Если пусковой переключатель находится в Режиме 0 или Режиме I и все двери закрыты, плафоны салона гаснут с постепенным уменьшением яркости через 30 секунд. Функцию управления плафонами салона в зависимости от состояния двери можно выключить на мультимедийном дисплее.

! Не используйте передние плафоны салона во время движения ночью. Яркий свет может помешать управлению автомобилем, что станет причиной дорожно-транспортного происшествия. ◀

Задние плафоны освещения салона



Нажмите выключатель заднего левого или заднего правого плафона, чтобы включить или выключить плафон с соответствующей стороны.

Нажмите и удерживайте выключатель левого или правого заднего плафона, чтобы отрегулировать яркость соответствующего плафона.

i Если задний плафон салона включен, покидая автомобиль, выключите его, чтобы предотвратить разрядку аккумуляторной батареи. ◀

Функция управления подсветкой при открытии дверей*

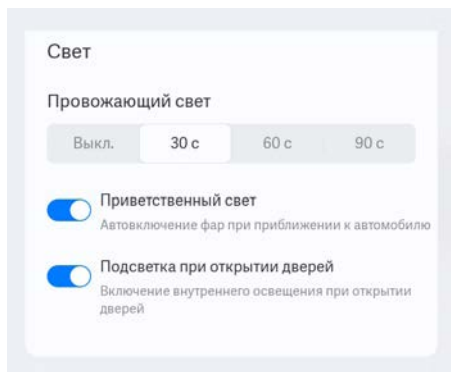

Функция управления плафонами салона в зависимости от состояния двери включена по умолчанию. Если необходимо выключить ее, последовательно нажмите на мультимедийном дисплее: Автомобиль

→ Свет, а затем выключите соответствующую настройку в этом интерфейсе.

Включение плафонов салона

- Если пусковой переключатель переводится в режим OFF в темное время суток при все закрытых дверях, плафоны салона загораются с постепенным увеличением яркости.
- При отпирании дверей (включая дверь багажного отделения) в темное время суток плафоны салона автоматически загораются с постепенным увеличением яркости, если включена функция освещения при приближении к автомобилю.
- Плафоны салона загораются с постепенным увеличением яркости в темное время суток при открывании любой двери, если включена функция управления плафонами салона в зависимости от состояния двери.

Выключение плафонов салона

- Если все четыре двери (включая дверь багажного отделения) закрыты, плафоны салона гаснут с постепенным уменьшением яркости после запуска автомобиля.
- Если все четыре двери (включая дверь багажного отделения) закрыты, плафоны салона гаснут с постепенным уменьшением яркости после запираания замков при выключенном двигателе.
- Если при нахождении пускового переключателя в Режиме II открыть и закрыть любую из дверей, плафоны салона включатся и погаснут с постепенным уменьшением яркости.
- Если при нахождении пускового переключателя в Режиме 0 или I закрыть все двери, плафоны салона погаснут с постепенным уменьшением яркости через 30 секунд.

1

2

3

4

5

6

7

8

i При активном режиме работы плафонов салона в зависимости от состояния двери соответствующий плафон можно выключить нажатием выключателя левого/правого плафона. ◀

Фоновая подсветка салона

Настройки фоновой подсветки

i Если в интерфейсе настроек режима фоновой подсветки салона в мультимедийном дисплее выбран один цвет и яркость установлена на уровень 0, то лампы фоновой подсветки загораться не будут. ◀

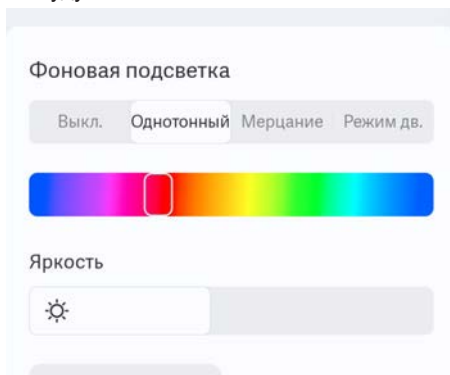

На мультимедийном дисплее последовательно нажмите: Автомобиль → Свет → Фоновая подсветка и выберите предпочитаемый режим в этом интерфейсе. Также можно нажать на мультимедийном дисплее Автомобиль → Другие → Селектор, выбрать «Режим подсветки», а затем переключать режимы фоновой подсветки поворотом универсального селектора.

В интерфейсе настроек режима фоновой подсветки включите функцию синхронизации фоновой подсветки, и фоновая подсветка будет включаться при активации функции приветственного и прощального освещения.

Наружное освещение

Лампы подсветки околodверного пространства на наружных зеркалах заднего вида*

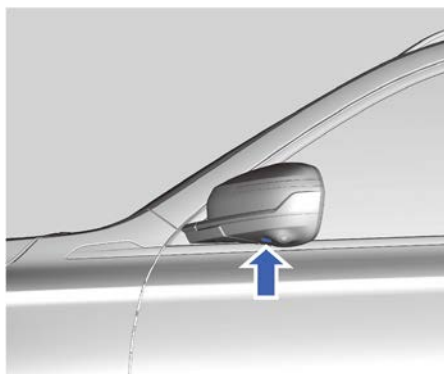

При отпирании автомобиля лампы на наружных зеркалах заднего вида включаются.

Приветственное освещение*

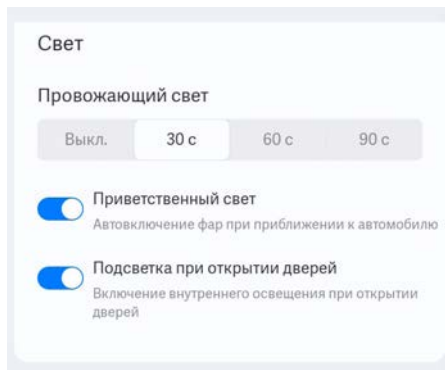

На мультимедийном дисплее последовательно нажмите: Автомобиль → Свет, а затем включите или выключите функцию освещения при приближении к автомобилю в этом интерфейсе. Если эта функция включена, при приближении к автомобилю с действительным электронным ключом будут включаться габаритные огни и ближний свет фар.

* – функция может полностью или частично отсутствовать в комплектации Вашего автомобиля

Стеклоочиститель

Комбинированный переключатель стеклоочистителей

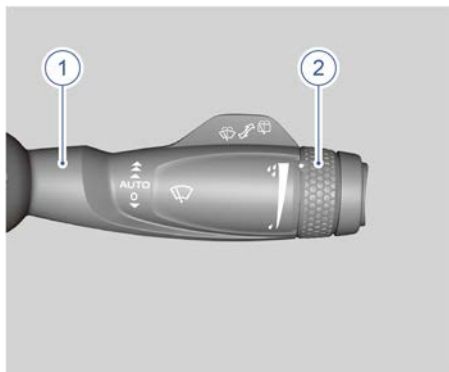

1. Рычаг управления стеклоочистителями
2. Регулятор чувствительности функции автоматической работы стеклоочистителя.

 Не включайте стеклоочиститель при сухом ветровом стекле, так как это может привести к повреждению ветрового стекла или щеток стеклоочистителя.

Перед использованием стеклоочистителя необходимо очистить ветровое стекло, если на нем имеется грязь или песок. В противном случае на стекле могут появиться царапины, а срок службы щеток стеклоочистителя значительно сократится. ◀

 Не включайте стеклоочиститель, если на ветровом стекле есть значительное количество снега или льда. Это может привести к повреждению механизма стеклоочистителя или щеток стеклоочистителя. Наличие льда на щетке стеклоочистителя приводит к снижению эффективности очистки стекла. В лед могут попасть твердые частицы, которые могут повредить стекло. ◀

Управление комбинированным переключателем стеклоочистителей

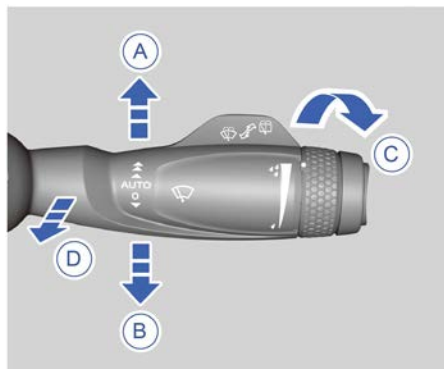

Однократное включение переднего стеклоочистителя

Потяните рычаг управления стеклоочистителями в направлении В и затем отпустите его. Рычаг автоматически вернется в положение «О», а передний стеклоочиститель выполнит однократную очистку ветрового стекла.

Выключение переднего стеклоочистителя

Передний стеклоочиститель выключается при переводе рычага управления стеклоочистителями в положение «О».

Автоматическая работа переднего стеклоочистителя

Переместите рычаг управления стеклоочистителями в направлении А в положение «АВТО», чтобы активировать автоматический режим работы переднего стеклоочистителя. Система управления стеклоочистителем автоматически регулирует скорость его работы в соответствии с интенсивностью осадков.

Чувствительность датчика дождя можно отрегулировать вращением регулятора чувствительности функции автоматической очистки. При перемещении отметки • на регуляторе вниз в сторону узкой части шкалы (в направлении С) чувствительность системы к осадкам изменяется на низкую.

1

2

3

4

5

6

7

8

Низкая скорость работы переднего стеклоочистителя

Переместите рычаг управления стеклоочистителями из положения 0 вверх (в направлении А) на два положения, и передний стеклоочиститель начнет работать с низкой скоростью.

Высокая скорость работы переднего стеклоочистителя

Переместите рычаг управления стеклоочистителями из положения 0 вверх (в направлении А) на три положения, и передний стеклоочиститель начнет работать с высокой скоростью.

Обогрев форсунок переднего стеклоомывателя*



Если автомобиль запущен и температура окружающей среды низкая (примерно ниже 4 °С), функция обогрева форсунок стеклоомывателя активируется автоматически. Если температура окружающей среды примерно выше 4 °С, функция обогрева автоматически выключается.

Омывание ветрового стекла

Потяните рычаг управления стеклоочистителями в направлении D для подачи воды на ветровое стекло и одновременного включения стеклоочистителя. После отпускания рычага подача воды прекратится, а стеклоочиститель вернется в исходное положение после выполнения нескольких рабочих циклов.

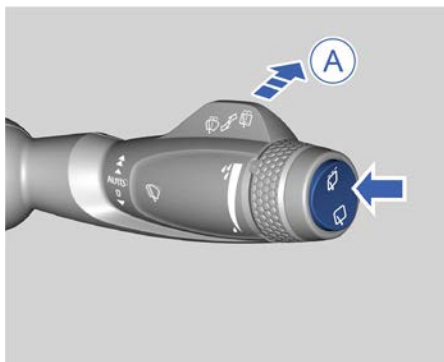
Включение заднего стеклоочистителя



Переведите переключатель в положение , и задний стеклоочиститель будет работать в прерывистом режиме; переведите переключатель в положение , и стеклоочиститель будет работать непрерывно. Когда переключатель находится в нейтральном положении, задний стеклоочиститель выключен.

Активация заднего стеклоочистителя при включении передачи заднего хода

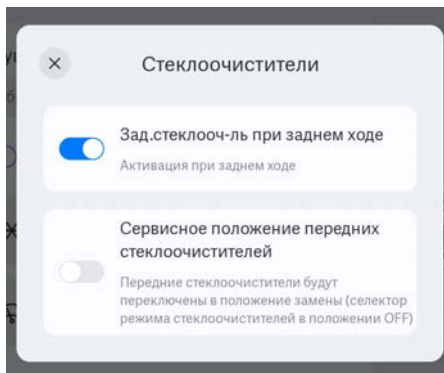

На мультимедийном дисплее последовательно нажмите: Автомобиль → Другие → Стеклоочистители, а затем включите или выключите соответствующую функцию в этом интерфейсе. Если эта функция включена и передний стеклоочиститель работает (в режиме низкой или высокой скорости), то при переводе рычага селектора в положение R задний стеклоочиститель автоматически начнет работать в непрерывном режиме.

* – функция может полностью или частично отсутствовать в комплектации Вашего автомобиля

Включение заднего стеклоомывателя

Переведите рычаг управления стеклоочистителями в направлении А для подачи воды на заднее стекло и одновременного включения стеклоочистителя; после отпущения рычага подача воды на стекло прекратится, а стеклоочиститель вернется в исходное положение после выполнения нескольких рабочих циклов.

 Не включайте стеклоочиститель при сухом стекле багажной двери, так как это может привести к повреждению стекла или щетки стеклоочистителя.

Перед использованием стеклоочистителя необходимо очистить стекло, если на нем имеется грязь или песок.

В противном случае на стекле могут появиться царапины, а срок службы щеток стеклоочистителя значительно сократится. ◀

 Не включайте стеклоочиститель, если на стекле есть значительное количество снега или льда. Это может привести к повреждению механизма стеклоочистителя или щетки стеклоочистителя. Наличие льда на щетке стеклоочистителя приводит к снижению эффективности очистки стекла. В лед могут попасть твердые частицы, которые могут повредить стекло. ◀

Рулевое колесо**Звуковой сигнал****Тип I****Тип II**

Нажмите кнопку звукового сигнала на рулевом колесе (показана стрелкой на рисунке), чтобы подать звуковой сигнал. Кнопка звукового сигнала также служит кожухом для подушки безопасности водителя. В связи со спецификой функционирования подушки безопасности водителя не нажимайте с силой на кожух подушки безопасности водителя и не ударяйте по нему для подачи звукового сигнала во избежание раскрытия подушки безопасности водителя и получения травмы.

1

2

3

4

5

6

7

8

Регулировка положения рулевого колеса

! Запрещается регулировать положение рулевого колеса во время движения автомобиля, это может привести к дорожно-транспортному происшествию и травмам. ◀

! После регулировки положения рулевого колеса зафиксируйте его и убедитесь в надежности его фиксации. В противном случае во время движения можно потерять управление автомобилем, что может привести к дорожно-транспортному происшествию и травмам. ◀

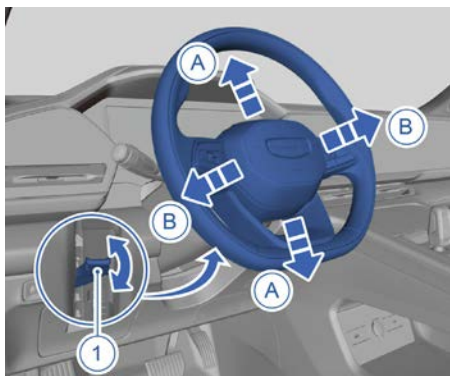

1. Рычаг блокировки рулевого колеса
Чтобы отрегулировать положение рулевого колеса, выполните следующие действия:

1. Отрегулируйте положение водительского сиденья.
2. Установите рулевое колесо в положение прямолинейного движения.
3. Полностью опустите рычаг блокировки рулевого колеса.
4. Надежно удерживая рулевое колесо обеими руками, переместите его вперед или назад (в направлении В) и вверх или вниз (в направлении А) в желаемое положение.
5. После регулировки положения рулевого колеса потяните рычаг блокировки вверх до упора, чтобы зафиксировать рулевое колесо в новом положении.

Настройка режима усилителя рулевого управления*

! Водитель должен выбирать подходящий режим усилителя рулевого управления, основываясь на собственном опыте и с учетом условий движения. ◀

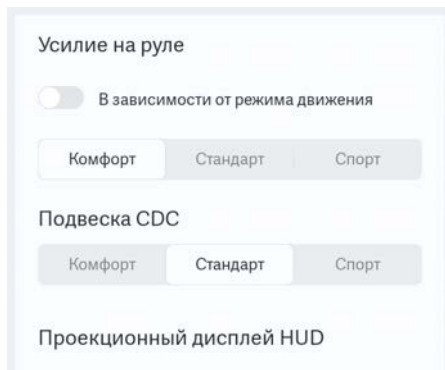

При нахождении пускового переключателя в режиме II последовательно нажмите на мультимедийном дисплее: Автомобиль → Основные → Усилие на руле, а затем выберите требуемое усилие на рулевом колесе в этом интерфейсе. Кроме того, в интерфейсе настройки усилия на рулевом колесе можно включить функцию синхронизации усилия на рулевом колесе с режимом движения. После включения этой функции усилие на рулевом колесе будет соответствовать выбранному режиму движения.

Когда функция синхронизации усилия на рулевом колесе с режимом движения отключена, доступны три варианта настройки усилия на рулевом колесе:

- **Комфорт:** по сравнению с режимом «Стандарт» вспомогательное усилие на рулевом колесе увеличено, и рулевое колесо ощущается «легким».
- **Стандарт:** вспомогательное усилие на рулевом колесе умеренное.
- **Спорт:** по сравнению с режимом «Стандарт» вспомогательное усилие на рулевом колесе уменьшено, и рулевое колесо ощущается «тяжелым».

* – функция может полностью или частично отсутствовать в комплектации Вашего автомобиля

Обогрев рулевого колеса*



Когда температура внутри автомобиля низкая и двигатель запущен, последовательно нажмите на мультимедийном дисплее: Кондиционер → Сиденье → Обогрев, а затем включите обогрев рулевого колеса в этом интерфейсе.

i Интенсивность обогрева рулевого колеса отображается с помощью световых индикаторов. Когда горит один индикатор, интенсивность обогрева низкая, когда два индикатора – умеренная, а когда все три индикатора – высокая. Когда не горит ни один индикатор, функция обогрева рулевого колеса выключена. ◀

После того как температура рулевого колеса достигнет заданного уровня, система обогрева рулевого колеса будет автоматически контролировать колебания температуры и поддерживать температуру рулевого колеса на заданном уровне.

Кнопки на рулевом колесе

Кнопки на левой стороне рулевого колеса

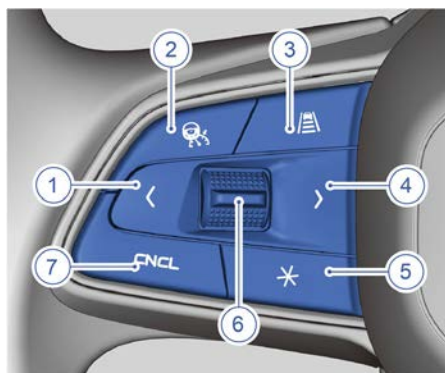

1. Кнопка переключения функций меню: переключение влево на интеллектуальный круиз-контроль (ICC) / адаптивный круиз-контроль (ACC).
2. Кнопка системы интеллектуальной помощи вождению: возобновление движения с ранее заданной скоростью после выхода из режима круиз-контроля (доступно для интеллектуального круиз-контроля (ICC) / адаптивного круиз-контроля (ACC)).
3. Кнопка регулировки дистанции (временного интервала) между автомобилями: регулировка дистанции следования до впереди идущего автомобиля в режиме круиз-контроля (доступно только для интеллектуального круиз-контроля (ICC) / адаптивного круиз-контроля (ACC)).
4. Кнопка переключения функций меню: переключение вправо на интеллектуальный круиз-контроль (ICC) / адаптивный круиз-контроль (ACC).
5. Индивидуально программируемая кнопка: функция, запускаемая нажатием данной кнопки, зависит от настроек, выбранных на мультимедийном дисплее.

* – функция может полностью или частично отсутствовать в комплектации Вашего автомобиля

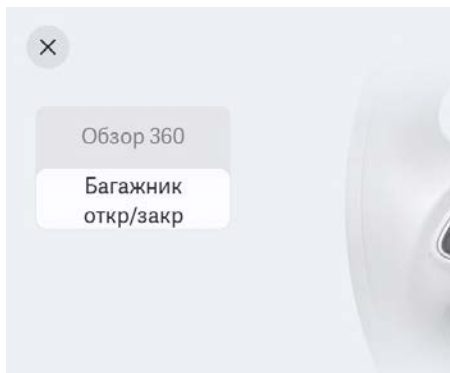

На мультимедийном дисплее последовательно нажмите: Автомобиль → Другие → * Кнопка на руле, а затем выберите функцию, которую необходимо назначить на эту кнопку.

6. Кнопка регулировки и установки скорости:
 - Переведите эту кнопку вверх для увеличения скорости в режиме круиз-контроля.
 - Переведите эту кнопку вниз для уменьшения скорости в режиме круиз-контроля.
 - Нажмите эту кнопку для активации круиз-контроля (доступно только для интеллектуального круиз-контроля (ICC) / адаптивного круиз-контроля (ACC)).
7. Кнопка отмены (CNCL): отменяет работу интеллектуального круиз-контроля (ICC) / адаптивного круиз-контроля (ACC).

Кнопки на правой стороне рулевого колеса

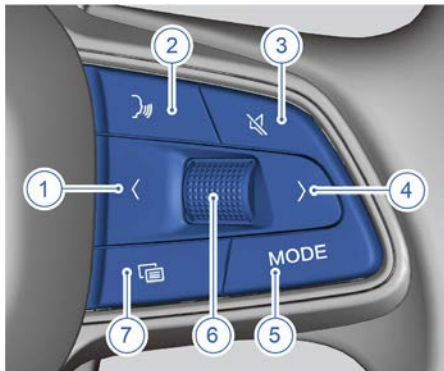

1. Кнопка «Влево»: при открытом меню комбинации приборов кратковременно нажмите эту кнопку, чтобы выбрать пункт слева в меню комбинации приборов. при закрытом меню комбинации приборов кратковременно нажмите эту кнопку для переключения на предыдущую композицию или канал.
2. Кнопка голосового управления: кратковременно нажмите, чтобы включить функцию голосового управления автомобилем. Когда подключен Apple CarPlay, нажмите и удерживайте эту кнопку, чтобы включить функцию голосового управления телефоном.
3. Кнопка отключения звука: нажмите эту кнопку для переключения в беззвучный режим, нажмите кнопку еще раз для выхода из беззвучного режима.
4. Кнопка «Вправо»: при открытом меню комбинации приборов кратковременно нажмите эту кнопку, чтобы выбрать пункт справа в меню комбинации приборов. При закрытом меню комбинации приборов кратковременно нажмите эту кнопку для переключения на следующую композицию или канал.
5. Кнопка MODE: кратковременно нажмите эту кнопку для переключения между источниками аудиосигнала.

* – функция может полностью или частично отсутствовать в комплектации Вашего автомобиля

6. Кнопка выбора: при открытом меню комбинации приборов поверните эту кнопку, чтобы выбрать предыдущий или следующий пункт в меню комбинации приборов. Нажмите эту кнопку для выбора соответствующего пункта меню. При закрытом меню комбинации приборов поверните кнопку выбора, чтобы отрегулировать громкость источника звука мультимедийной системы; нажмите эту кнопку, чтобы скрыть предупреждающее сообщение общего характера или приостановить воспроизведение текущей композиции.
7. Кнопка меню: кратковременно нажмите эту кнопку, чтобы открыть или закрыть меню комбинации приборов. Когда меню комбинации приборов открыто, кнопки выбора на рулевом колесе управляют комбинацией приборов. Когда меню комбинации приборов закрыто, кнопки выбора на рулевом колесе управляют мультимедийной системой.

Зеркала заднего вида

Наружные зеркала заднего вида

 Ни в коем случае не регулируйте наружные зеркала заднего вида во время движения автомобиля, в противном случае это может привести к дорожно-транспортному происшествию и травмам.

Перед началом движения обязательно разложите наружные зеркала заднего вида и правильно отрегулируйте их.

Чтобы не получить травму, не прикасайтесь к наружному зеркалу заднего вида во время его регулировки. ◀

 Если наружные зеркала заднего вида покрыты льдом, не пытайтесь регулировать их положение с помощью переключателя регулировки или удалять лед вручную с помощью острого инструмента во избежание повреждения поверхности зеркал. Чтобы растопить лед, рекомендуется воспользоваться предусмотренной в автомобиле функцией обогрева наружных зеркал. Прежде чем регулировать наружные зеркала, подождите, пока лед полностью растает.

Чтобы не получить травму, не прикасайтесь к наружному зеркалу заднего вида во время его регулировки. ◀

1

2

3

4

5

6

7

8

Регулировка положения наружных зеркал заднего вида



Переключатель регулировки зеркал заднего вида располагается на внутренней облицовочной панели водительской двери.

1. Когда пусковой переключатель находится в Режиме I или Режиме II или когда двигатель запущен, поверните переключатель регулировки наружных зеркал и установите отметку — в положение «L» (левое) или «R» (правое) для выбора зеркала на водительской или пассажирской двери соответственно.
2. Нажимая переключатель регулировки наружных зеркал вперед/назад, влево/вправо, отрегулируйте угол наклона зеркала.
3. После завершения регулировки верните переключатель регулировки наружных зеркал заднего вида в исходное положение O.

Складывание наружных зеркал заднего вида

Наружные зеркала заднего вида с электроприводом складывания



При нахождении пускового переключателя в Режиме I, Режиме II или при запущенном двигателе:

1. Поверните переключатель регулировки наружных зеркал и установите отметку — в положение . Наружные зеркала сложатся.
2. Чтобы разложить наружные зеркала, поверните переключатель регулировки наружных зеркал в другое положение.

 Частое складывание и раскладывание наружных зеркал заднего вида приведет к временному прекращению работы электропривода складывания зеркал. ◀

Автоматическое раскладывание наружных зеркал заднего вида

Если наружные зеркала заднего вида сложены, то при превышении автомобилем скорости 30 км/ч наружные зеркала раскладываются автоматически.

Складывание наружных зеркал заднего вида при запирации автомобиля

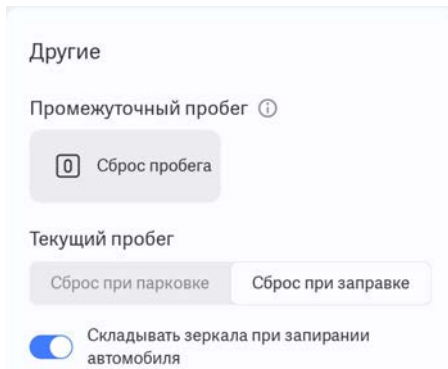

На мультимедийном дисплее последовательно нажмите: Автомобиль → Другие, а затем включите или выключите функцию складывания наружных зеркал заднего вида при запирации автомобиля в этом интерфейсе.

Когда переключатель регулировки наружных зеркал заднего вида находится в положении, отличном от положения складывания зеркал, а наружные зеркала были сложены при запирации автомобиля, то наружные зеркала будут автоматически разложены при отпирании автомобиля или запуске двигателя.

Когда переключатель регулировки наружных зеркал заднего вида находится в положении, отличном от положения складывания зеркал, а наружные зеркала разложены, при запирации автомобиля наружные зеркала автоматически будут сложены.

Функция обогрева наружных зеркал заднего вида

Нажмите кнопку включения обогрева заднего стекла и наружных зеркал заднего вида на передней панели управления системой кондиционирования. Загорится индикатор кнопки и одновременно включится обогрев заднего стекла и наружных зеркал заднего вида. Функция обогрева автоматически отключится по истечении определенного периода времени. Время

работы обогревателей наружных зеркал зависит от температуры окружающего воздуха. Чем ниже температура снаружи автомобиля, тем дольше длится обогрев.

Внутреннее зеркало заднего вида

Регулировка положения внутреннего зеркала заднего вида

Положение внутреннего зеркала заднего вида можно регулировать для обеспечения необходимого обзора пространства позади автомобиля.

⚠ Не регулируйте внутреннее зеркало заднего вида во время движения автомобиля. В противном случае может произойти авария, в которой можно получить серьезные травмы. ◀

Внутреннее зеркало заднего вида с функцией автоматического затемнения*



После запуска двигателя внутреннее зеркало заднего вида определяет интенсивность попадающего на него света с помощью датчика освещенности и активирует автоматическую функцию затемнения.

Если функция автоматического затемнения включена, противоослепляющее действие зеркала будет автоматически регулироваться в зависимости от уровня яркости отраженного света фар идущих сзади автомобилей. Функция автоматического затемнения внутреннего зеркала заднего вида автоматически отключается при выключении автомобиля или включе-

* – функция может полностью или частично отсутствовать в комплектации Вашего автомобиля

нии передачи заднего хода.



- Корректная работа автоматической функции затемнения внутреннего зеркала заднего вида обеспечивается только в том случае, если направленный на зеркало свет не перекрывается другими объектами.
- Не наклеивайте какие-либо предметы и не устанавливайте видеорегистратор перед внутренним зеркалом заднего вида, чтобы не нарушить работу функции автоматического затемнения зеркала. ◀

◻ Внутреннее зеркало заднего вида с функцией автоматического затемнения снабжено датчиками. Не вешайте никакие предметы на внутреннее зеркало заднего вида и не используйте омывающую жидкость для очистки зеркала. В противном случае возможно нарушение работы функции автоматического затемнения внутреннего зеркала заднего вида. ◀

◻ Нанесение дополнительных тонированных пленок на заднее и/или лобовое стекло может привести к нарушению нормального функционирования функции автоматического затемнения. ◀

Окна

Электрические стеклоподъемники



- Никогда не оставляйте детей, инвалидов или животных без присмотра в автомобиле с закрытыми окнами. Высокая температура в салоне может привести к тепловому удару или летальному исходу.
- Не пытайтесь проверить работу функции предотвращения защемления, просовывая какие-либо части тела в окно автомобиля, иначе можно получить серьезную или смертельную травму.
- Функция предотвращения защемления может не сработать в случае, если посторонний предмет зажат стеклом непосредственно перед полным закрытием окна. ◀

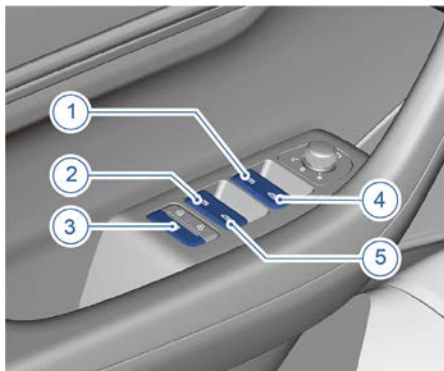

1. Переключатель стеклоподъемника передней левой двери
2. Переключатель стеклоподъемника задней левой двери
3. Выключатель блокировки стеклоподъемников
4. Переключатель стеклоподъемника передней правой двери
5. Переключатель стеклоподъемника задней правой двери

Работа в ручном режиме

Открытие: нажмите переключатель стеклоподъемника вниз в первое фиксированное положение и удерживайте, чтобы открыть окно.

Закрывание: потяните переключатель стеклоподъемника вверх в первое фиксированное положение и удерживайте, чтобы закрыть окно.

В режиме ручного управления стекло остановится, как только переключатель будет отпущен.

Работа в автоматическом режиме

Открытие: нажмите переключатель стеклоподъемника вниз в положение автоматического опускания стекла (2-е фиксированное положение) и затем отпустите его. Окно откроется автоматически.

Закрывание: потяните переключатель стеклоподъемника вверх в положение автоматического подъема стекла (2-е фиксированное положение) и затем отпустите его. Окно закроется автоматически.

Если во время движения стекла в автоматическом режиме управления нажать вниз или потянуть вверх переключатель стеклоподъемника, стекло остановится.

Дистанционное открывание и закрывание окон

Если пусковой переключатель находится в режиме OFF, а все двери, включая дверь багажного отделения, капот и лючок топливозаправочной горловины, закрыты, нажмите и удерживайте кнопку отпирания дверей на электронном ключе, чтобы одновременно открыть все окна. На мультимедийном дисплее последовательно нажмите: Автомобиль → Запирание, чтобы включить функцию автоматического закрывания окон при запирании автомобиля. Удерживайте нажатой кнопку запирания дверей на электронном ключе, чтобы одновременно закрыть все окна.

Выключатель блокировки стеклоподъемников

Нажмите выключатель блокировки стеклоподъемников, чтобы деактивировать управление стеклоподъемниками передней пассажирской и задних дверей. При включении функции блокировки в выключателе загорится индикатор, и управление стеклоподъемниками передней пассажирской и задних дверей будет возможно только с помощью переключателей на водительской двери.

Нажмите выключатель блокировки стеклоподъемников еще раз, чтобы отключить функцию блокировки. Индикатор выключателя погаснет.

Функция защиты электродвигателя стеклоподъемника от перегрева

При многократном использовании электрического стеклоподъемника в течение короткого промежутка времени переключатель стеклоподъемника может прекратить работу с целью предотвращения повреждения электродвигателя. Спустя некоторое время стеклоподъемник возобновляет нормальную работу.

 Время ожидания автоматического восстановления достаточно продолжительное. Если необходимо немедленно воспользоваться стеклоподъемником, следует выключить, а затем снова включить питание автомобиля, чтобы активировать стеклоподъемник. ◀

Блокировка стеклоподъемников при движении с высокой скоростью*

При движении автомобиля на высокой скорости открывание окон четырех дверей будет заблокировано. Точная скорость, при которой срабатывает функция блокировки, может быть изменена производителем.

Функция предотвращения защемления

Если во время закрывания окна в автоматическом режиме какой-либо предмет оказывается зажатым между стеклом и оконной рамой, стекло автоматически останавливается и возвращается в ис-

* – функция может полностью или частично отсутствовать в комплектации Вашего автомобиля

ходное положение. Данная функция может активироваться даже при отсутствии препятствия, если к стеклу приложено значительное усилие. Если функция предотвращения защемления не работает надлежащим образом, необходимо выполнить инициализацию электрического стеклоподъемника.



Функция предотвращения защемления может не сработать, если посторонний предмет будет зажат непосредственно перед полным закрытием окна (расстояние между верхним краем стекла и оконной рамой менее примерно 4 мм). ◀



Не пытайтесь проверить работу функции предотвращения защемления, просовывая какие-либо части тела в окно автомобиля, иначе можно получить серьезную или смертельную травму. ◀

Инициализация электрического стеклоподъемника

Инициализация при отсутствии сохраненного положения стекла

В этом случае функция автоматического закрывания окна не работает, и окно можно закрыть только вручную, а открыть – вручную или автоматически.

Инициализация выполняется следующим образом: потяните переключатель стеклоподъемника вверх до полного закрывания окна и продолжайте его удерживать еще в течение 3 секунд, после чего отпустите. Работа функций автоматического подъема и предотвращения защемления возобновится.

Инициализация при отсутствии данных программирования электрического стеклоподъемника

В этом случае функция автоматического закрывания окна не работает, и окно можно закрыть только вручную, а открыть – вручную или автоматически.

Инициализация выполняется следующим образом:

1. Потяните переключатель стеклоподъемника вверх до полного закрывания окна и продолжайте его удерживать еще в течение 3 секунд, после чего отпустите.

2. Нажмите переключатель стеклоподъемника вниз до полного открывания окна и продолжайте его удерживать еще в течение 3 секунд, после чего отпустите.
3. Потяните переключатель стеклоподъемника вверх до полного закрывания окна и продолжайте его удерживать еще в течение 3 секунд, после чего отпустите. Данные программирования стеклоподъемника будут обновлены, и работа функций автоматического подъема и предотвращения защемления возобновится.

Инициализация при отсутствии данных крайнего верхнего положения стекла

В этом случае окно невозможно полностью закрыть в автоматическом режиме (когда стекло почти достигает крайнего верхнего положения, срабатывает функция защиты от защемления, и стекло возвращается обратно).

Инициализация выполняется следующим образом:

1. Потяните переключатель стеклоподъемника вверх и удерживайте до полного закрывания окна, и после срабатывания функции предотвращения защемления отпустите переключатель. В течение 5 секунд потяните переключатель стеклоподъемника вверх и удерживайте до полного закрывания окна, и после срабатывания функции предотвращения защемления отпустите переключатель.
2. Потяните переключатель стеклоподъемника вверх до полного закрывания окна и продолжайте его удерживать еще в течение 3 секунд, после чего отпустите. Работа функций автоматического подъема и предотвращения защемления возобновится.

Если стеклоподъемник не работает должным образом после выполнения вышеуказанных операций, обратитесь в сервисный центр Geely для выполнения технического обслуживания.

Функция задержки выключения стеклоподъемников

Если двери автомобиля закрыты, после перевода пускового переключателя в режим OFF электрическими стеклоподъемниками можно управлять с помощью соответствующих переключателей в течение примерно 120 секунд.

Автоматическое закрывание окон при дожде*

Если автомобиль выключен и заперт, а окна открыты, они закроются автоматически, если начнется дождь.

 Если инициализация стеклоподъемников не выполнена, окна не будут закрываться автоматически при дожде. ◀

Автоматическое закрывание окон по истечении времени таймера*

Если автомобиль выключен, а верхний люк или окна открыты, то по истечении примерно 28 часов нахождения противоугонной сигнализации в режиме охраны окна, верхний люк и солнцезащитная шторка будут автоматически закрыты.

Верхний люк

Панорамный люк

 Во избежание серьезных травм необходимо соблюдать следующие меры предосторожности:

- Во время движения автомобиля пассажирам запрещается находиться в проеме верхнего люка.
- Запрещается высовывать из открытого люка какие-либо части тела.
- Не оставляйте детей в салоне автомобиля без присмотра во избежание случайного заедывания ими электропривода верхнего люка.
- Не садитесь на край проема люка или рядом с ним. ◀

 Помните, что в случае травмирования ребенка люком ответственность за это происшествие полностью возлагается на взрослых. ◀



- При обледенении крыши запрещается открывать люк во избежание повреждения деталей люка из-за чрезмерной нагрузки.
- Своевременно и регулярно очищайте уплотнитель стеклянной панели, направляющие верхнего люка, стеклянные панели люка и область панели крыши вокруг люка от пыли, инородных материалов и предметов, снега и льда. В противном случае может возникнуть посторонний шум при использовании верхнего люка, проникновение пыли, воды или инородных предметов внутрь механизма люка или в салон автомобиля, повреждение уплотнителей люка или выход из строя механизма люка. ◀

Условия для работы верхнего люка

Управление верхним люком может осуществляться, когда пусковой переключатель находится в Режиме I или Режиме II.

Диапазон рабочих температур

- При температуре от -20 до $+85$ °C верхний люк и солнцезащитная шторка полностью функциональны и ра-

* – функция может полностью или частично отсутствовать в комплектации Вашего автомобиля

ботают в штатном режиме, реагируя на нажатие кнопок на электронном ключе и голосовые команды.

- При низких температурах работает только функция закрывания верхнего люка в ручном режиме, функция предотвращения защемления не работает, верхний люк не реагирует на нажатие кнопок на электронном ключе и голосовые команды; солнцезащитной шторкой можно управлять только в ручном режиме, функция предотвращения защемления не работает и солнцезащитная шторка не реагирует на нажатие кнопок на электронном ключе и голосовые команды.

 Переключатель верхнего люка может работать в течение примерно 2 минут после выключения автомобиля. ◀

Открытие и закрывание верхнего люка



Переключатель верхнего люка находится на панели управления плафонами салона в передней части потолка.

Работа верхнего люка в автоматическом режиме

После полного открытия солнцезащитной шторки сдвиньте переключатель верхнего люка назад в крайнее положение и отпустите. Стекло люка автоматически переместится в полностью открытое положение.

Сдвиньте переключатель верхнего люка вперед в крайнее положение и отпустите. Стекло люка автоматически переместится в полностью закрытое положение.

Во время перемещения стекла люка в автоматическом режиме сдвиньте переключатель в направлении, противоположном движению стекла люка, и стекло люка остановится.

Режим быстрого управления

Дважды сдвиньте переключатель верхнего люка назад до крайнего положения и отпустите. Солнцезащитная шторка и панель люка автоматически переместятся в открытое положение одновременно.

Дважды сдвиньте переключатель верхнего люка вперед до крайнего положения и отпустите. Солнцезащитная шторка и панель люка автоматически переместятся в закрытое положение одновременно.

Во время перемещения стекла люка в режиме быстрого управления сдвиньте переключатель снова, и стекло люка остановится.

Работа верхнего люка в ручном режиме

Когда солнцезащитная шторка полностью открыта, сдвиньте переключатель верхнего люка назад в первое положение, и стекло люка будет перемещаться в направлении открывания; отпустите переключатель, чтобы остановить стекло люка.

Сдвиньте переключатель верхнего люка вперед в первое положение, и стекло люка будет перемещаться в направлении закрывания; отпустите переключатель, чтобы остановить стекло люка.

Открытие/закрывание солнцезащитной шторки с помощью мультимедийного дисплея

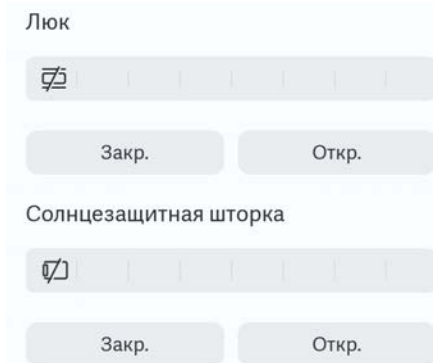

На мультимедийном дисплее последовательно нажмите: Автомобиль → Люк, а затем сдвиньте ползунок, чтобы открыть/закрыть верхний люк / солнцезащитную шторку, в этом интерфейсе. Во время открывания или закрывания верхнего люка / солнцезащитной шторки на мультимедийном дисплее будет отображаться анимация люка / шторки.



- Анимированное изображение не отражает фактическое открытие.
- Во избежание повреждения привода шторки не давите на шторку и не удерживайте ее во время перемещения.
- При длительной стоянке автомобиля рекомендуется полностью закрыть солнцезащитную шторку. Рекомендуется оставлять автомобиль в гараже или под навесом, чтобы предотвратить повреждение обивки салона в результате длительного воздействия солнечного излучения. ◀

Подъем и опускание верхнего люка



Подъем верхнего люка

Нажмите переключатель верхнего люка вверх в крайнее положение, чтобы поднять стекло люка.

Опускание верхнего люка

При поднятом стекле люка потяните переключатель верхнего люка вниз в крайнее положение, и солнцезащитная шторка переместится в закрытое положение.

Во время подъема/опускания стекла люка его движение нельзя остановить путем задействования переключателя люка, т. е. стекло люка автоматически перемещается в полностью поднятое или полностью опущенное положение.

Дистанционное закрывание верхнего люка

Когда пусковой переключатель находится в режиме OFF, нажмите и удерживайте кнопку запираения дверей на электронном ключе, чтобы полностью закрыть верхний люк.

Автоматическое закрывание верхнего люка при дожде*

Когда автомобиль выключен и заперт, а верхний люк и окна открыты, они закроются автоматически, если начнется дождь.

 Если инициализация стеклоподъемников/люка не выполнена, окна/люк не будут закрываться автоматически при дожде. ◀

* – функция может полностью или частично отсутствовать в комплектации Вашего автомобиля

Автоматическое закрывание верхнего люка по истечении времени таймера*

Если автомобиль выключен, а верхний люк или окна открыты, то по истечении примерно 28 часов нахождения противоугонной сигнализации в режиме охраны окна, верхний люк и солнцезащитная шторка будут автоматически закрыты.

Комфортное положение верхнего люка*

Когда стекло люка открыто примерно на 70 %, уровень аэродинамического шума наиболее низкий при движении автомобиля на высокой скорости.

Когда скорость автомобиля превышает 5 км/ч, откройте люк в ручном/автоматическом режиме, и стекло люка сначала переместится в комфортное положение. Снова выполните операцию открывания люка в ручном/автоматическом режиме, и стекло люка переместится в полностью открытое положение.

Функция преодоления обледенения*

Когда функция предотвращения защемления стекла люка / солнцезащитной шторки срабатывает один раз, активируется функция преодоления обледенения, и функция предотвращения защемления больше не будет доступна при перемещении стекла люка / солнцезащитной шторки в том же направлении.

После активации функции преодоления обледенения нажмите и удерживайте переключатель верхнего люка / солнцезащитной шторки на мультимедийном дисплее для управления люком в ручном режиме; при этом команда автоматического управления, полученная от переключателя, также будет расцениваться как команда ручного управления.

Функция преодоления обледенения будет отключена, а функция предотвращения защемления будет снова активирована при возникновении следующих условий:

- Через примерно 10 секунд после срабатывания функции предотвращения защемления.

- После прекращения следующей операции.
- При сдвиге переключателя в противоположном направлении.
- При управлении с помощью пульта дистанционного управления.

Функция предотвращения защемления*

Предотвращение защемления при подъеме/опускании

- Если во время подъема стекла люка на его пути возникает препятствие, стекло люка возвращается в полностью опущенное положение.
- Если во время опускания стекла люка на его пути возникает препятствие, стекло люка останавливается.

Предотвращение защемления при сдвиге стекла верхнего люка и солнцезащитной шторки

- Если во время перемещения стеклянной панели люка / солнцезащитной шторки в направлении открывания на ее пути возникает препятствие, панель люка / солнцезащитная шторка переместится в противоположном направлении примерно на 50 мм или в полностью закрытое положение.
- Если во время перемещения стеклянной панели люка / солнцезащитной шторки в направлении закрывания на ее пути возникает препятствие, панель люка/солнцезащитная шторка переместится в противоположном направлении примерно на 200 мм или в полностью открытое положение.

 При срабатывании функции предотвращения защемления во время перемещения панели люка функция предотвращения защемления и автоматический режим управления будут отключены примерно на 10 секунд (т. е. люком можно будет управлять только в ручном режиме). По истечении этого времени работа указанных функций возобновится. ◀

* – функция может полностью или частично отсутствовать в комплектации Вашего автомобиля

Инициализация верхнего люка

Условия для инициализации люка

Когда температура превышает 0 °С, пусковой переключатель находится в Режиме II, а скорость автомобиля составляет менее 5 км/ч, можно выполнить инициализацию верхнего люка.

 Рекомендуется выполнять инициализацию при запущенном двигателе. ◀

Инициализация верхнего люка

Инициализация выполняется следующим образом:

1. С помощью переключателя верхнего люка переместите стекло люка и солнцезащитную шторку в полностью закрытое положение, а затем отпустите переключатель.
2. Сдвиньте переключатель верхнего люка вперед в первое положение и удерживайте его дольше 10 секунд.
3. Логика инициализации верхнего люка заключается в следующем: стекло люка и солнцезащитная шторка переместятся в полностью закрытое положение → в полностью открытое положение → в полностью закрытое положение.
4. Не отпускайте переключатель управления люком до момента полного завершения процедуры. Когда стекло люка и солнцезащитная шторка переместятся в полностью закрытое положение второй раз, при условии, что не выполняются какие-либо другие действия, инициализация люка будет завершена.

Инициализация верхнего люка при ложном срабатывании функции предотвращения защемления*

Во время закрывания верхнего люка в автоматическом режиме функция предотвращения защемления срабатывает при отсутствии препятствия, и панель люка перемещается в противоположном направлении.

Инициализация выполняется следующим образом:

1. Сдвиньте переключатель верхнего люка вперед до крайнего положения и отпустите. Сработает функция предотвращения защемления, и панель люка переместится в противоположном направлении.
2. В течение 10 секунд после срабатывания функции предотвращения защемления и возврата панели люка сдвиньте переключатель верхнего люка вперед в первое положение, чтобы переместить панель люка в полностью закрытое положение.
3. Выполните инициализацию люка как описано в разделе «Инициализация верхнего люка».

1

2

3

4

5

6

7

8

* – функция может полностью или частично отсутствовать в комплектации Вашего автомобиля

Солнцезащитные козырьки

Солнцезащитный козырек и косметическое зеркало

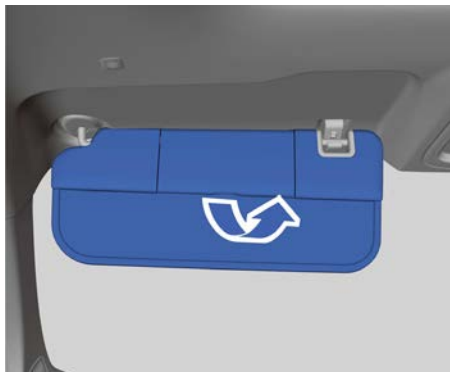

Опустите солнцезащитный козырек или извлеките его из крепления и поверните в сторону, чтобы предотвратить ослепление солнечным светом.

В солнцезащитный козырек встроено косметическое зеркало с подсветкой. Для получения доступа к зеркалу откиньте крышку вверх.

Нижняя часть солнцезащитного козырька полупрозрачная, что обеспечивает блокирование солнечных лучей без загромождения обзора для водителя.

Вещевые отделения

Места для хранения в передней части салона

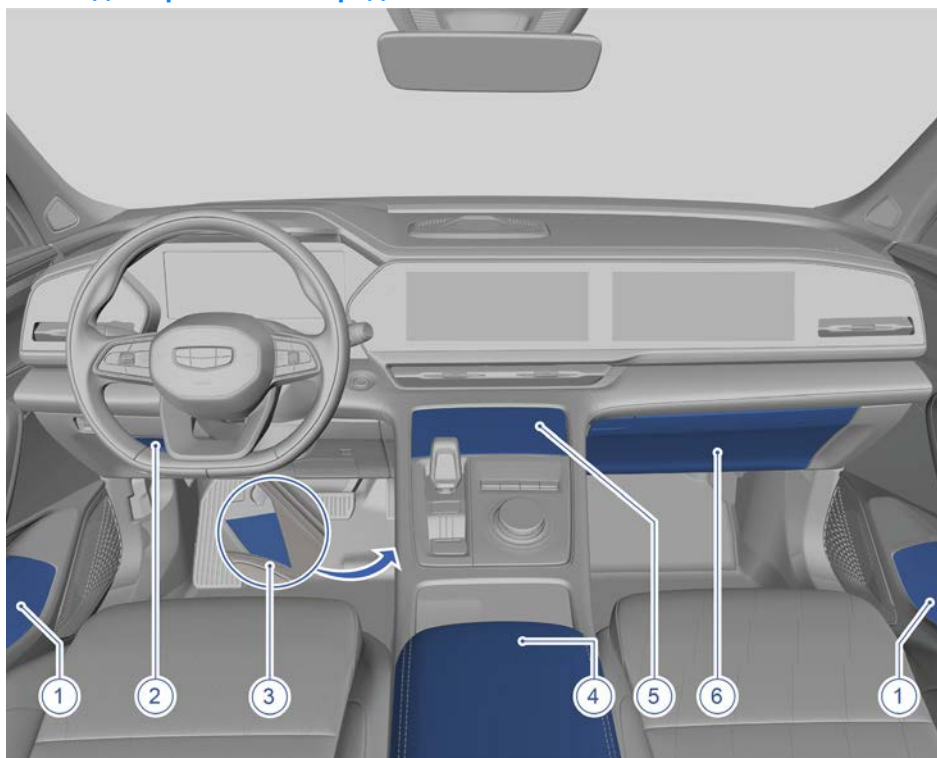

1. Вещевое отделение на двери
2. Вещевое отделение в левой части приборной панели
3. Нижнее вещевое отделение центральной консоли

4. Центральный подлокотник переднего ряда сидений
5. Передние подстаканники
6. Перчаточный ящик

1

2

3

4

5

6

7

8

Открытие и закрытие крышки центрального подлокотника



Под центральным подлокотником переднего ряда сидений предусмотрено вещевое отделение. Для получения доступа к нему поднимите крышку подлокотника.

 Во время движения всегда держите крышку центрального подлокотника закрытой. ◀

Открытие и закрытие перчаточного ящика



Чтобы открыть перчаточный ящик, нажмите кнопку открывания перчаточного ящика. Для закрывания перчаточного ящика нажмите на его крышку.

Лампа подсветки перчаточного ящика включается и выключается автоматически при открывании и закрывании перчаточного ящика.

Открытие и закрытие вещевого отделения приборной панели

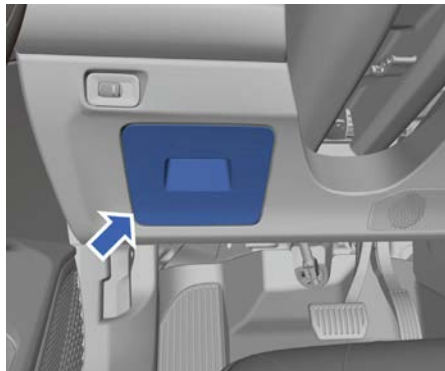

В вещевом отделении приборной панели можно хранить мелкие предметы.

Открытие и закрытие крышки передних подстаканников

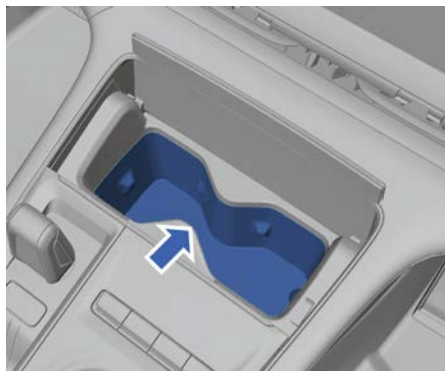

Нажмите на крышку передних подстаканников для получения доступа к подстаканникам.

Места для хранения в задней части салона



1. Карман для журналов

2. Заднее вещевое отделение центральной консоли

1

2

3

4

5

6

7

8

Карманы для журналов находятся на спинках передних сидений и служат для размещения газет, карт и других небольших предметов.

 Не помещайте в карманы для журналов тяжелые или острые предметы, чтобы не повредить карманы. ◀

Центральный подлокотник заднего сиденья



Центральный подлокотник заднего сиденья расположен между спинками заднего сиденья. Для использования подлокотника полностью откиньте его вперед. В центральном подлокотнике заднего сиденья предусмотрены подстаканники.

Не прикладывайте к подлокотнику значительное усилие.

Багажное отделение

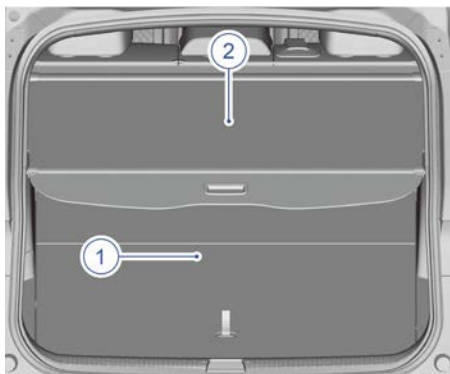

1. Багажное отделение
2. Шторка багажного отделения

При открывании двери багажного отделения автоматически загорается лампа подсветки багажного отделения.



Не размещайте животных в багажном отделении. ◀



- Если масса загруженных вещей превышает грузоподъемность автомобиля или загруженные вещи распределены неравномерно, то эксплуатационные характеристики автомобиля существенно ухудшаются. Багаж, находящийся в багажнике автомобиля, в случае аварии или при экстренном торможении может сместиться. Размещайте багаж как можно ниже и как можно ближе к передней части автомобиля, то есть, по возможности, вплотную к спинке заднего сиденья.
- При перевозке длинных или крупных предметов их высота не должна превышать высоту спинки сиденья, а предметы должны быть надежно зафиксированы, чтобы обеспечить безопасность движения.
- Выдвижная шторка предназначена только для закрывания багажного отсека. Не помещайте никакие предметы на шторку и не используйте ее для крепления тяжелых предметов, так как это может привести к повреждению шторки. ◀

Источники питания и USB-разъемы

Передние разъемы для зарядки устройств

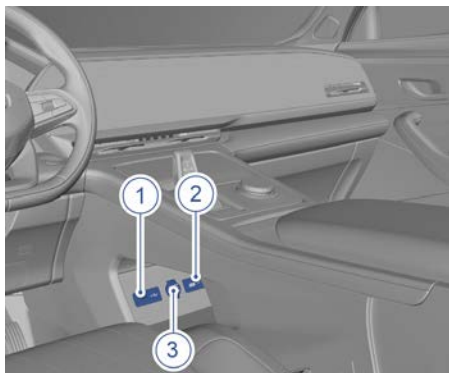

1. USB-разъем мультимедийной системы
2. Зарядный разъем Type-C
3. Электрическая розетка

USB-разъем мультимедийной системы поддерживает функции передачи данных и зарядки.

Электрическая розетка может использоваться для подключения электроприборов с максимальной потребляемой мощностью не более 120 Вт.

Задние разъемы для зарядки устройств

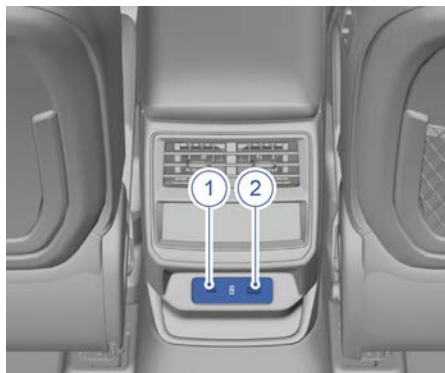

1. Зарядный разъем Type-C
2. Зарядный USB-разъем

Зарядный USB-разъем используется для зарядки мобильных устройств.



- Запрещается подключать мощные электроприборы к зарядным разъемам. В противном случае возможно перегорание предохранителя.
- Запрещается использовать разъем, предназначенный для зарядки устройств, в режиме параллельного или последовательного подключения с другими источниками питания.
- Запрещается модифицировать или ремонтировать систему электропитания автомобиля без специального разрешения. ◀

1

2

3

4

5

6

7

8

Беспроводное зарядное устройство



В вещевом отделении верхней части центральной консоли предусмотрено беспроводное зарядное устройство для мобильного телефона.

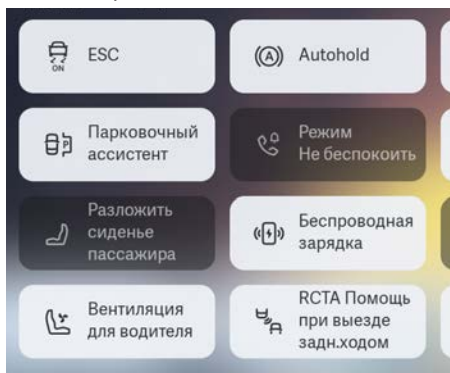

Проведите пальцем вниз от верхней части экрана мультимедийной системы и нажмите в выпадающем меню кнопку беспроводной зарядки, чтобы включить или выключить функцию беспроводной зарядки.

При использовании панели беспроводной зарядки следите, чтобы катушка мобильного телефона совпадала с катушкой в центре зарядной панели. Расположение катушки мобильного телефона зависит от модели телефона, поэтому может потребоваться скорректировать положение мобильного телефона на зарядной панели.



- Не помещайте на зарядную панель тяжелые или острые предметы во избежание ее повреждения.
- Не кладите карты с магнитной полосой или чипом, кредитные карты или магнитные пропуска на зарядную панель вместе с мобильным телефоном во избежание выхода из строя карт и не помещайте любые металлические предметы на зарядную панель.
- Не помещайте металлические предметы между мобильным телефоном и зарядной панелью. Если какой-либо металлический предмет застрял между мобильным телефоном и зарядной панелью, осторожно снимите мобильный телефон с зарядной панели и перед тем, как убрать металлический предмет, подождите, пока он остынет. В противном случае можно получить ожог.
- Не размещайте легковоспламеняющиеся или взрывоопасные предметы между мобильным телефоном и зарядной панелью во избежание несчастных случаев.
- Не допускайте пролития на зарядную панель любых жидкостей, так как это приведет к повреждению системы беспроводной зарядки.
- Не модифицируйте систему беспроводной зарядки, поскольку это может стать причиной повреждения автомобиля или несчастного случая.
- Не пытайтесь заряжать мобильный телефон, не поддерживающий беспроводную зарядку, или чехол-аккумулятор мобильного телефона на панели беспроводной зарядки, в противном случае устройство беспроводной зарядки и мобильный телефон могут быть повреждены.
- Отключайте функцию беспроводной зарядки, если область беспроводной зарядки используется только в качестве вещевого отсека.
- Покидая автомобиль, не оставляйте заряжающийся мобильный телефон в салоне, чтобы исключить его возможное возгорание.

- Беспроводная зарядка возможна только для мобильных телефонов, сертифицированных по стандарту Qi, а зарядить несертифицированный мобильный телефон таким методом невозможно.
- Одновременно возможна зарядка только одного мобильного телефона.
- Не размещайте электронный ключ на панели беспроводной зарядки, в противном случае функция бесключевого запуска автомобиля может работать ненадлежащим образом во время зарядки мобильного телефона.
- Во избежание разрядки аккумуляторной батареи запустите двигатель при использовании беспроводной зарядки. Функция беспроводной зарядки может временно отключиться при запуске автомобиля.
- Чехол мобильного телефона может препятствовать правильной работе функции беспроводной зарядки.
- При движении автомобиля по неровной дороге функция беспроводной зарядки может периодически отключаться или возобновлять работу.
- Если мобильный телефон нормально не заряжается, сначала убедитесь в отсутствии посторонних предметов и в правильном размещении мобильного телефона на зарядной панели или дождитесь остывания зарядной панели и мобильного телефона и попробуйте снова.
- Открывание двери также приводит к прерыванию беспроводной зарядки. ◀

Универсальный селектор

Универсальный селектор

Текущий пробег

Сброс при парковке

Сброс при заправке



Складывать зеркала при запираии автомобиля



Кнопка на руле



Жесты



Стеклоочистители



Селектор

На мультимедийном дисплее последовательно нажмите: Автомобиль → Другие → Селектор, чтобы войти в соответствующий интерфейс, где можно выбрать, какой из функций будет управлять универсальный селектор: переключение режимов движения, переключение режимов фоновой подсветки, переключение источника звука, регулировка температуры в салоне или регулировка скорости вентилятора системы кондиционирования. Нажмите вниз и удерживайте универсальный селектор, чтобы войти в интерфейс настройки универсального селектора, и выберите соответствующую функцию.

1

2

3

4

5

6

7

8

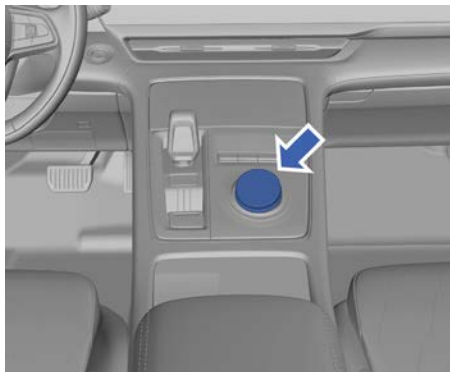

По умолчанию универсальный селектор управляет уровнем громкости. Нажмите универсальный селектор вниз, чтобы открыть меню функций универсального селектора, затем поверните селектор, чтобы выбрать соответствующую функцию, а затем снова нажмите селектор вниз для подтверждения назначения выбранной функции на селектор и выхода из меню.

Рейлинги

Рейлинги

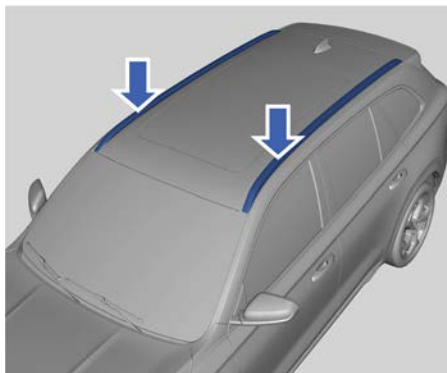

Рейлинги автомобиля представляют собой несущие рейки. Максимальная нагрузка, которую они способны выдержать, составляет 50 кг.



- Грузы на рейлингах должны быть надежно закреплены, в противном случае существует риск дорожно-транспортного происшествия.
- Не перегружайте верхний багажник и не превышайте разрешенную полную массу автомобиля.
- При перевозке багажа на верхнем багажнике центр тяжести автомобиля смещается вверх. Избегайте движения с высокой скоростью, резких ускорений и поворотов, а также экстренного торможения.
- Перевозка груза на верхнем багажнике существенно влияет на управляемость автомобиля и увеличивает склонность к опрокидыванию, что повышает риск дорожно-транспортного происшествия.
- При монтаже и снятии груза с рейлингов не допускайте повреждения деталей автомобиля.
- При наличии груза убедитесь, что есть достаточное место для открытия крышки люка. В противном случае есть риск повреждения люка.

- Убедитесь, что груз не выступает за габариты автомобиля и не мешает открытию крышки багажника. В противном случае возможно повреждение груза или деталей автомобиля.
- При размещении груза общая высота автомобиля увеличивается. Учитывайте это при движении в местах с наличием ограничения по высоте транспортного средства. В противном случае возможно повреждение груза или деталей автомобиля. ◀

1

2

3

4

5

6

7

8

Ремни безопасности

Общие сведения о ремнях безопасности

 Во время движения автомобиля водитель и все пассажиры должны быть надлежащим образом пристегнуты ремнями безопасности. Пристегивание ремней безопасности может снизить риск травм при резком торможении и в случае аварии.

- Если ремень безопасности не пристегнут или используется неправильно, можно получить серьезные или смертельные травмы в случае столкновения!
- Не допускается перевозка людей на местах, не оборудованных сиденьями и ремнями безопасности, а также на сиденьях с поврежденными ремнями безопасности.
- Каждый пассажир должен быть пристегнут только одним ремнем безопасности. Ни в коем случае не пристегивайте двоих людей (включая детей) одним ремнем безопасности.
- Не допускайте, чтобы плечевая часть ремня проходила рядом с шеей или под рукой.
- Не снимайте, не разбирайте и не модифицируйте ремни безопасности.
- Штатные ремни безопасности рассчитаны на взрослого человека, а перевозка детей должна осуществляться в соответствующих детских удерживающих устройствах.
- Запрещается использовать для ухода за ремнями безопасности отбеливатель, красители или химические растворители. ◀

Правила использования ремня безопасности

 Во время движения не наклоняйте спинку сиденья слишком сильно, не высовывайте голову или руки из окна и не наклоняйтесь вперед слишком близко к подушке безопасности во избежание серьезной травмы или смерти. ◀



- Спинка сиденья должна находиться в вертикальном положении, а спина должна быть полностью прижата к спинке сиденья.
- Ремень безопасности не должен быть перекручен.
- Плечевая часть ремня должна проходить поперек грудной клетки к плечу.
- Поясная часть ремня должна располагаться как можно ниже к бедрам, касаясь таза.

Использование ремней безопасности беременными женщинами

Перед тем как садиться за руль автомобиля, беременной женщине следует проконсультироваться у врача и уточнить, можно ли ей управлять автомобилем. Способ пристегивания ремней безопасности беременными женщинами, в основном, аналогичен обычному использованию ремней безопасности, однако необходимо учитывать следующие моменты:

1. Поясная часть ремня должна быть расположена под животом как можно ниже на бедрах.
2. Плечевая часть ремня должна проходить поперек груди к плечу, но при этом не должна касаться живота.

 Если беременная женщина не будет пристегнута ремнем безопасности правильно, то женщина и плод могут получить серьезные травмы или даже погибнуть в случае экстренного торможения или столкновения. ◀

Трехточечный ремень безопасности

1. Возьмите пряжку ремня и протяните ремень безопасности поперек тела. Если потянуть трехточечный ремень безопасности слишком быстро, он может заблокироваться. Если это произошло, дайте ремню немного втянуться, чтобы снять блокировку, а затем медленно протяните его поперек тела.



2. Вставьте пряжку в замок, при этом будет слышен характерный щелчок. Проверьте надежность фиксации пряжки в замке, потянув за нее. Кнопка на замке должна располагаться таким образом, чтобы можно было при необходимости быстро отстегнуть ремень безопасности.
3. Чтобы устранить слабиную поясной части ремня, потяните плечевую часть.

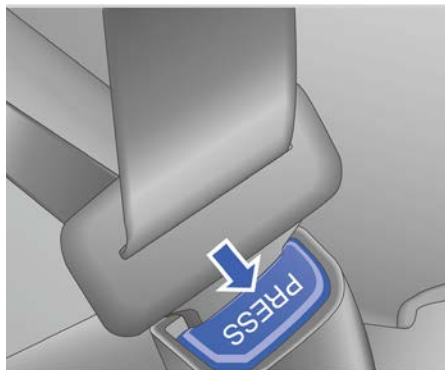

4. Чтобы отстегнуть ремень безопасности, нажмите красную кнопку на замке. Ремень безопасности будет втянут назад в исходное положение.

! Соблюдайте осторожность и не допускайте попадания в замок ремня безопасности посторонних предметов, таких как остатки пищи, ореховая скорлупа, пуговицы, монеты, вязкая жидкость и т. д. Это может нарушить работу функции блокировки и разблокировки фиксатора замка, а также отрицательно сказаться на работоспособности функции предупреждения о непристегнутом ремне безопасности. ◀

! Запрещается вставлять в замок ремня безопасности какие-либо предметы, кроме пряжки ремня безопасности, в противном случае это может привести к неисправности замка. Это снизит защитное действие ремня безопасности и может привести к серьезным или смертельным травмам. ◀

▷ Чтобы предотвратить повреждения окружающих объектов и травмы пассажиров из-за слишком быстрого втягивания ремня безопасности или блокировку ремня из-за слишком медленного втягивания, возвращайте ремень безопасности в его исходное положение после отстегивания, придерживая его рукой. ◀

▷ Не допускайте зажатия ремня безопасности дверью при ее закрытии. В противном случае возможно повреждение ремня безопасности и двери. ◀

1

2

3

4

5

6

7

8

Преднатяжитель ремня безопасности*

Автомобиль оснащен преднатяжителями передних ремней безопасности. В некоторых комплектациях автомобиля предусмотрены преднатяжители как передних, так и задних ремней безопасности. Если при столкновении автомобиля будет достигнуто пороговое значение срабатывания преднатяжителя, он натягивает ремень для обеспечения безопасности сидящего. Преднатяжитель предназначен только для однократного срабатывания. После столкновения следует обязательно обратиться в сервисный центр Geely для замены преднатяжителя на новый; также может потребоваться замена других деталей системы ремней безопасности.

Напоминание о непристегнутом ремне безопасности



1. Индикация непристегнутого ремня безопасности водителя
2. Индикация непристегнутого ремня безопасности переднего пассажира
3. Индикация непристегнутого ремня безопасности заднего пассажира
4. Индикация пристегнутого ремня безопасности заднего пассажира

Автомобиль оснащен функцией напоминания о непристегнутом ремне безопасности. При срабатывании предупреждения о непристегнутом ремне безопасности на дисплее комбинации приборов загорается контрольная лампа непристегнутого ремня безопасности  и на графическом

изображении на комбинации приборов подсвечивается сиденье, на котором ремень безопасности не пристегнут.

Напоминание о непристегнутом переднем ремне безопасности

Если при нахождении пускового переключателя в Режиме II водитель или передний пассажир не пристегнут ремнем безопасности, загорается контрольная лампа непристегнутого ремня безопасности. Если скорость автомобиля превысит 10 км/ч или пройденное расстояние при движении передним ходом превысит 300 метров, контрольная лампа будет мигать и одновременно будет раздаваться предупреждающий звуковой сигнал. Если ремень безопасности будет отстегнут при скорости автомобиля выше 10 км/ч, контрольная лампа будет мигать в сопровождении звукового сигнала. Контрольная лампа не погаснет, а предупреждающий звуковой сигнал будет звучать до тех пор, пока ремень безопасности соответствующего сиденья не будет пристегнут.

Напоминание о непристегнутом заднем ремне безопасности

Если заднее сиденье не оснащено датчиком присутствия пассажира и задний ремень безопасности не пристегнут при нахождении пускового переключателя в Режиме II, предупреждение о непристегнутом заднем ремне безопасности активируется на 62 секунды, на комбинации приборов будет отображаться красный индикатор непристегнутого ремня безопасности соответствующего заднего сиденья, а также будет гореть контрольная лампа. По истечении времени действия предупреждения контрольная лампа погаснет, а индикатор непристегнутого ремня безопасности изменит цвет на серый. Если задний пассажир отстегивает ремень безопасности при скорости автомобиля выше 10 км/ч, контрольная лампа начинает мигать в сопровождении предупреждающего звукового сигнала. Мигание контрольной лампы и подача звукового сигнала прекращаются после пристегивания ремня безопасности соответствующего сиденья.

* – функция может полностью или частично отсутствовать в комплектации Вашего автомобиля



Правильное пристегивание ремней безопасности позволит снизить риск травм при резком торможении и в случае аварии. Поэтому водитель и все пассажиры должны быть надлежащим образом пристегнуты ремнями безопасности во время движения автомобиля. Обращайте внимание на горящие предупреждающие индикаторы на комбинации приборов, в противном случае возможны серьезные травмы и материальный ущерб. ◀

Подушки безопасности

Общие сведения о подушках безопасности



Подушки безопасности являются частью системы пассивной безопасности в автомобиле, но не служат заменой штатным ремням безопасности. Во время движения автомобиля водитель и все пассажиры должны быть пристегнуты ремнями безопасности.

Подушки безопасности могут не сработать при столкновении в зависимости от направления или силы удара, а также структуры объекта, с которым произошло столкновение. Подушка безопасности раскрывается с большой силой, поэтому водитель и передний пассажир должны отрегулировать сиденье так, чтобы обеспечить достаточно безопасное расстояние до передних подушек безопасности. Кроме того, они должны правильно пристегиваться ремнями безопасности и сохранять надлежащее положение на сиденьях, чтобы избежать тяжелых или смертельных травм. ◀



Убедитесь, что на пути раскрытия подушки безопасности отсутствуют какие-либо препятствия. На разрешайте пассажирам располагать какие-либо предметы между собой и подушкой безопасности. Если между пассажиром и подушкой безопасности находится посторонний предмет, он может помешать правильному раскрытию подушки безопасности или нанесет тяжелую или смертельную травму.

После раскрытия подушки безопасности не прикасайтесь к ней, чтобы избежать ожогов.

Раскрытие подушки безопасности сопровождается выделением газа с небольшим количеством порошка. Этот газ не токсичен, но может вызывать раздражение кожи или глаз. При необходимости обратитесь за медицинской помощью. ◀

1

2

3

4

5

6

7

8

 Не пытайтесь самостоятельно выполнять обслуживание, ремонт, снятие или замену каких-либо компонентов системы подушек безопасности. В противном случае нормальная работа системы может быть нарушена, что приведет к тяжелым травмам.

Подушка безопасности может сработать только один раз. Если подушка безопасности сработала, как можно скорее обратитесь в сервисный центр Geely для ее замены. ◀

 Ввиду значительной скорости и силы срабатывания подушек безопасности не перевозите младенцев и детей на переднем сиденье, оснащенном подушкой безопасности, и не держите ребенка на руках на переднем сиденье во время поездки во избежание серьезных травм. ◀

Расположение подушек безопасности

Передние подушки безопасности

В случае фронтального удара передние подушки безопасности способны эффективно защитить водителя и переднего пассажира от травм.

При фронтальном столкновении средней или большой силы передние подушки безопасности заполняются газом и снижают скорость движущегося по инерции тела водителя и переднего пассажира, предохраняя его от удара о рулевое колесо, лобовое стекло или приборную панель автомобиля.

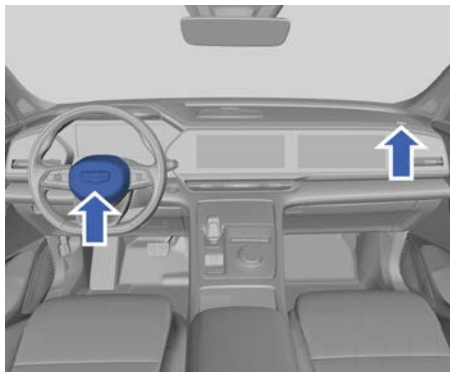

Передние подушки безопасности установлены по центру рулевого колеса и на приборной панели над перчаточным ящиком и обозначены надписями «AIRBAG».

 Подушки безопасности раскрываются и сдуваются очень быстро и не обеспечивают защиты в случае последующего столкновения. ◀

 Не нажимайте с силой на кожу подушки безопасности водителя и не ударяйте по нему для подачи звукового сигнала во избежание раскрытия подушки безопасности и получения травмы. Не помещайте домашних животных или какие-либо предметы на приборную панель, перчаточный ящик или рулевое колесо вблизи мест установки подушек безопасности. Они могут помешать раскрытию подушки безопасности или нанести серьезные и даже смертельные травмы водителю и пассажирам при срабатывании подушки безопасности. Запрещается самостоятельно устанавливать, модифицировать, ударять или разбирать любой из компонентов передней подушки безопасности или ее электропроводку. В противном случае подушка безопасности может не сработать при столкновении или сработать самопроизвольно, что приведет к серьезным травмам или смерти. ◀

 Во время движения автомобиля передний пассажир не должен сидеть на краю сиденья или наклоняться слишком близко к приборной панели, иначе в случае раскрытия подушки безопасности он может получить серьезную или смертельную травму. Водитель и пассажир должны находиться на расстоянии не менее 25 см от подушки безопасности. ◀

 Незамедлительно обратитесь в сервисный центр Geely в следующих случаях:

- Произошло срабатывание передних подушек безопасности.
- Передняя часть автомобиля подверглась удару, но при этом тяжесть столкновения была недостаточной для срабатывания передних подушек безопасности.

- Крышка передней подушки безопасности имеет трещины, царапины или другие повреждения. ◀

Боковые подушки безопасности

Боковые подушки безопасности предназначены для дополнительной защиты водителя и переднего пассажира совместно с ремнями безопасности автомобиля. Во время боковых ударов средней и большой силы боковые подушки и ремни безопасности работают совместно для снижения тяжести последствий аварии.

Боковые подушки безопасности снижают риск травмирования грудной клетки водителя и переднего пассажира.

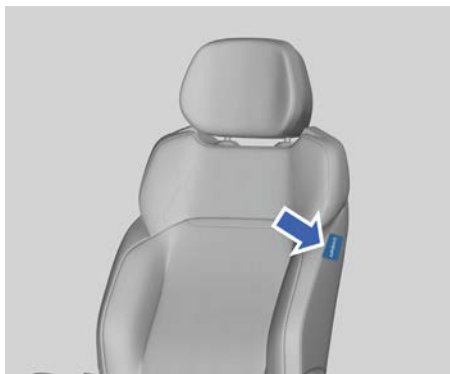

Боковые подушки безопасности установлены в спинках водительского и переднего пассажирского сидений и обозначены надписями «AIRBAG».

 Ввиду значительной скорости и силы раскрытия боковой подушки безопасности запрещается высовывать голову и руки из окна или располагать их близко к зоне раскрытия боковой подушки безопасности во время движения автомобиля. Это может привести к серьезной травме. ◀

 Запрещается устанавливать защитные чехлы на сиденья, оборудованные боковыми подушками безопасности. Чехлы помешают раскрытию боковых подушек безопасности. ◀

 Незамедлительно обратитесь в сервисный центр Geely в следующих случаях:

- Произошло срабатывание боковых подушек безопасности.
- Дверь подверглась удару, сила которого была недостаточной для срабатывания боковой подушки безопасности.
- Обивка сиденья в месте расположения боковой подушки безопасности потерта, надорвана или повреждена иным образом. ◀

 Никогда не производите работы, которые могут нарушить правильное функционирование боковых подушек безопасности, без предварительной консультации со специалистами сервисного центра Geely, в том числе:

- Установка электронных устройств, таких как мобильные радиостанции.
- Модификация боковых элементов пассажирского салона. ◀

Шторки безопасности

Шторки безопасности предназначены для дополнительной защиты водителя, переднего и задних пассажиров совместно с ремнями безопасности автомобиля. Во время боковых ударов средней и большой силы шторки безопасности и ремни безопасности работают вместе для снижения тяжести травм. Шторки безопасности снижают риск травмирования головы водителя, переднего пассажира и задних пассажиров, находящихся на соответствующих крайних боковых местах.

1

2

3

4

5

6

7

8

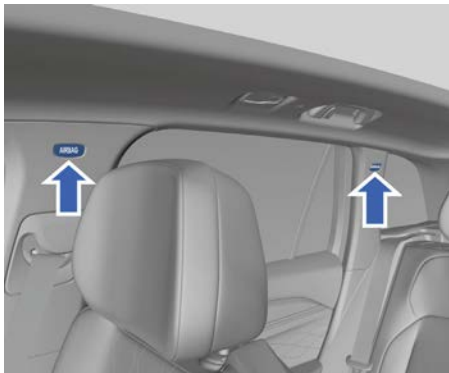

Шторки безопасности установлены в крыше автомобиля над проемами дверей с левой и правой сторон и обозначены надписями «AIRBAG».

 Ввиду значительной скорости и силы раскрытия шторки безопасности запрещается выставлять голову и руки из окна или располагать их близко к зоне раскрытия шторки безопасности во время движения автомобиля. Это может привести к серьезной травме. ◀

 Не закрепляйте какие-либо декоративные украшения вблизи шторок безопасности, например: на ветровом стекле, на боковых стеклах, стойках кузова или по углам потолка, а также не закрепляйте микрофон и другие устройства на потолке или потолочных поручнях. При раскрытии шторок безопасности вышеуказанные предметы будут отброшены с огромной скоростью и могут причинить серьезные травмы или помешать нормальной работе шторок безопасности. ◀

 Незамедлительно обратитесь в сервисный центр Geely в следующих случаях:

- Произошло срабатывание шторок безопасности.
- Дверь подверглась удару, сила которого была недостаточной для срабатывания шторки безопасности.
- На передней стойке, задней стойке и внутренних деталях отделки крыши в месте установки шторки безопасности имеются царапины, трещины или другие повреждения. ◀

 Никогда не производите работы, которые могут нарушить правильное функционирование шторок безопасности, без предварительной консультации со специалистами сервисного центра Geely, в том числе:

- Установка электронных устройств, таких как мобильные радиостанции.
- Модификация системы подвески.
- Ремонт несущих элементов кузова и расположенных рядом с ними компонентов. ◀

Срабатывание подушек безопасности

Срабатывание передних подушек безопасности

Передние подушки безопасности срабатывают при фронтальном столкновении автомобиля на скорости более 25 км/ч.

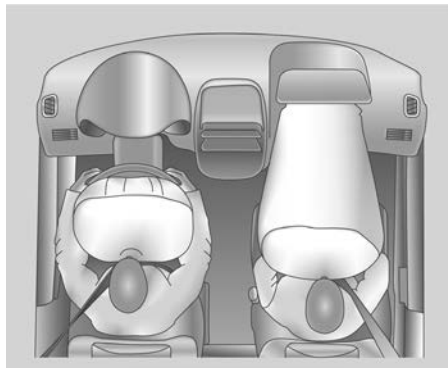

Срабатывание подушек безопасности зависит в большей степени от природы объекта, с которым произошло столкновение, интенсивности замедления автомобиля и направления удара, нежели от скорости движения автомобиля. В случае сильного фронтального удара срабатывают обе передние подушки безопасности.

Срабатывание боковых подушек и шторок безопасности

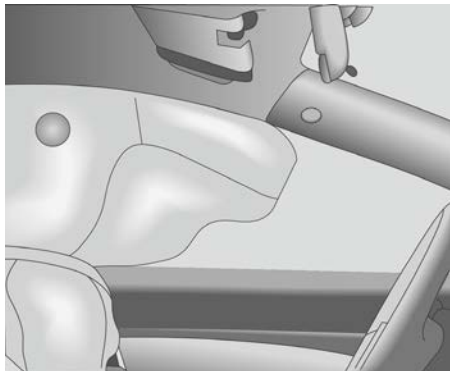

Боковые подушки безопасности и шторки безопасности срабатывают при умеренном или сильном боковом ударе, если ударное воздействие превышает определенный пороговый уровень.

В случае бокового удара раскрытие боковой подушки безопасности и шторки безопасности снижает риск травмирования верхней части тела и таза.

Ситуации, при которых могут не сработать передние подушки безопасности

- Автомобиль не запущен.
- Столкновение с легко деформируемым объектом (например, деревом).
- Столкновение с низким объектом (например, при наезде на ступеньки).
- Падение автомобиля в канаву или глубокую яму.
- Фронтальный удар, при котором автомобиль «подныривает» под препятствие (например, платформу грузовика).
- Опрокидывание автомобиля.
- Боковой удар, слабый фронтальный удар, удар сзади.
- Система подушек безопасности неисправна.
- Прочие специфические случаи.

Ситуации, при которых могут не сработать боковые подушки безопасности и шторки безопасности

- Фронтальный или близкий к фронтальному удар.
- Удар сзади.
- Опрокидывание автомобиля.
- Слабый боковой удар («слабый» только в отношении оценки силы столкновения блоком управления, независимо от степени повреждения автомобиля).
- Неисправность системы подушек безопасности.
- Прочие специфические случаи.

1

2

3

4

5

6

7

8

Детские удерживающие устройства

Выбор детского удерживающего устройства

Информация о возможности размещения детских удерживающих устройств, закрепляемых ремнем безопасности, на отдельных сиденьях:

Группа	Вес ребенка	Переднее пассажирское сиденье	Заднее боковое сиденье	Заднее центральное сиденье
0	< 10 кг	X	U	X
0+	< 13 кг	X	U	X
1	9–18 кг	UF	U	X
II	15–25 кг	UF	U	X
III	22–36 кг	UF	U	X

Примечание. Расшифровка обозначений в таблице, представленной выше: U = универсальное детское удерживающее устройство, сертифицированное для данной весовой группы; X = сиденье не подходит для установки детского удерживающего устройства данной весовой группы; UF = сиденье подходит для установки детского удерживающего устройства универсальной категории с посадкой по направлению движения, которое одобрено для данной весовой группы.

Информация о возможности размещения детских удерживающих устройств, закрепляемых с помощью системы ISOFIX, на отдельных сиденьях:

Вес ребенка	Ростовая группа	Переднее пассажирское сиденье	Заднее боковое сиденье	Заднее центральное сиденье
Группа 0: < 10 кг	E	X	IL	X
	C	X	IL	X
Группа 0+: < 13 кг	D	X	IL	X
	E	X	IL	X
Группа I: 9–18 кг	A	X	IUF	X
	B	X	IUF	X
	B1	X	IUF	X
	C	X	IL	X
	D	X	IL	X

Вес ребенка	Ростовая группа	Переднее пассажирское сиденье	Заднее боковое сиденье	Заднее центральное сиденье
Группа II: 15–25 кг	-	X	IUF	X
Группа III: 22–36 кг	-	X	IUF	X

В отношении детских удерживающих устройств, не классифицированных в соответствии с размерами ISO/XX (A–G), и для применимой весовой группы производитель автомобиля должен указать детское удерживающее устройство ISOFIX, рекомендованное для данного автомобиля по каждому посадочному месту.

Примечание. Расшифровка обозначений в таблице, представленной выше: IUF = универсальное детское удерживающее устройство ISOFIX с посадкой по направлению движения, сертифицированное для данной весовой группы; IL = специальное детское удерживающее устройство ISOFIX из списка разрешенных к использованию. Эти удерживающие устройства могут быть предназначены для использования в автомобилях конкретных типов либо могут относиться к категориям устройств ограниченного применения или полууниверсальным. X – сиденье непригодно для установки детских удерживающих устройств ISOFIX данной весовой группы и (или) данной ростовой группы.

A – ISO/F3: детское удерживающее устройство, устанавливаемое по направлению движения, для детей максимального роста в весовой группе 9–18 кг

B – ISO/F2: детское удерживающее устройство, устанавливаемое по направлению движения, для детей малого роста в весовой группе 9–18 кг

B1 – ISO/F2x: детское удерживающее устройство, устанавливаемое по направлению движения, для детей малого роста в весовой группе 9–18 кг

C – ISO/R3: детское удерживающее устройство, устанавливаемое против направления движения, для детей максимального роста в весовой группе до 13 кг

D – ISO/R2: детское удерживающее устройство, устанавливаемое против направления движения, для детей малого роста в весовой группе до 13 кг

E – ISO/R1: детское удерживающее устройство, устанавливаемое против направления движения, для детей максимального роста в весовой группе до 13 кг

F – ISO/L1: переносная детская кроватка, устанавливаемая передней частью влево

G – ISO/L2: переносная детская кроватка, устанавливаемая передней частью вправо

Рекомендации в отношении детских удерживающих устройств:

Вес ребенка	Рекомендованное детское удерживающее устройство
Группа 0: < 10 кг	Botox
Группа 0+: < 13 кг	Botox
Группа I: 9–18 кг	Doppler
Группа II: 15–25 кг	-
Группа III: 22–36 кг	-



Если подголовник мешает правильной установке детского удерживающего устройства, обязательно снимите его. ◀

Использование детского удерживающего устройства

Младенцы, дети младшего возраста и подростки

Младенцы и дети младшего возраста

Система подушек безопасности и ремней безопасности не приспособлена для защиты младенцев и детей младшего возраста. При перевозке младенцев и детей младшего возраста следует использовать соответствующие детские удерживающие устройства.



- Если плечевая часть ремня безопасности обернута вокруг шеи ребенка, то при постепенном натягивании ремень может нанести серьезную травму или задушить ребенка. Не оставляйте ребенка без присмотра в салоне автомобиля и не разрешайте ему играть с ремнями безопасности.
- Никогда не держите ребенка на руках или на коленях во время движения. В случае столкновения сила инерции многократно увеличивает вес ребенка и удержать его руками будет невозможно, поэтому ребенка следует обязательно перевозить пристегнутым в детском удерживающем устройстве.
- Шея младенца / ребенка младшего возраста еще недостаточно развита, а его голова является наиболее тяжелой частью тела. Чтобы уменьшить вероятность травмирования шеи и головы в случае столкновения, все тело младенца/ребенка младшего возраста должно надежно поддерживаться. ◀

Подростки

Если по возрасту ребенку больше не подходит детское кресло, он должен пользоваться штатным ремнем безопасности. Ограничения по весу, росту и возрасту ребенка для детского кресла указаны в инструкции производителя, прилагаемой к соответствующему детскому креслу. Дети, отвечающие перечисленным ниже условиям, должны использовать детские кресла вместе с ремнями безопасности:

- Посадите ребенка на сиденье как можно ближе к спинке: колени ребенка не сгибаются над краем подушки сиденья.
- Пристегните ремень безопасности: плечевая часть ремня не прилегает к плечу ребенка.
- Поясная часть ремня не располагается как можно ниже на бедрах и не касается таза ребенка.
- Невозможно правильно пристегнуть ребенка ремнем безопасности.

Подростки должны быть правильно пристегнуты ремнями безопасности. Плечевая часть ремня не должна располагаться поперек лица или шеи ребенка, а поясная часть ремня должна плотно прилегать к бедрам ребенка. В случае аварии ремень безопасности обеспечивает дополнительную защиту.

Следите за тем, чтобы поясная часть ремня не располагалась на животе. Это может стать причиной серьезной травмы при столкновении.

В случае столкновения ребенок, не пристегнутый ремнем безопасности, может удариться о другого пассажира, пристегнутого ремнем безопасности, или может быть выброшен из автомобиля, что приведет к тяжелой травме или гибели.



Запрещается пристегивать двух детей одним ремнем безопасности. В этом случае ремень безопасности не обеспечивает правильное распределение ударной нагрузки при столкновении, поэтому дети могут получить тяжелые или смертельные травмы. ◀



Не располагайте плечевую часть ремня безопасности за спиной ребенка, если он пристегнут ремнем безопасности. Это может стать причиной тяжелой или смертельной травмы при столкновении. Плечевая часть ремня должна проходить поперек грудной клетки к плечу. ◀

Описание детских удерживающих устройств

Для перевозки младенцев и детей в возрасте до 3–4 лет рекомендуется использовать детские автокресла, устанавливаемые против направления движения. Детей, которые уже не помещаются в детских креслах, устанавливаемых против направления движения, можно перевозить в детских креслах с посадкой по направлению движения. Детей, которые уже не помещаются в детских креслах, устанавливаемых по направлению движения, можно перевозить с использованием подушек-бустеров и пристегивать штатными ремнями безопасности.

Установка детского удерживающего устройства

Максимальная безопасность младенцев и детей обеспечивается в том случае, когда они перевозятся на заднем сиденье автомобиля надлежащим образом закрепленными в детских удерживающих устройствах.

 Перед установкой детского удерживающего устройства на заднее сиденье внимательно ознакомьтесь с инструкцией производителя устройства и убедитесь, что его конструкция совместима с вашим автомобилем и позволяет закрепить его надлежащим образом. ◀



Наклейки с предупреждением о наличии в автомобиле передней подушки безопасности и необходимости соблюдения соответствующих мер предосторожности размещены на передней и задней поверхности солнцезащитного козырька со стороны пассажира.

 Запрещается размещать детские удерживающие устройства, устанавливаемые против направления движения, на переднем сиденье с включенной подушкой безопасности.

Запрещается устанавливать детские удерживающие устройства с посадкой лицом против хода движения на переднее пассажирское сиденье. Ребенок, прислонившийся или наклонившийся слишком близко к подушке безопасности, может получить тяжелую травму или погибнуть при срабатывании подушки безопасности. ◀

1

2

3

4

5

6

7

8

Установка детского удерживающего устройства с помощью креплений ISOFIX

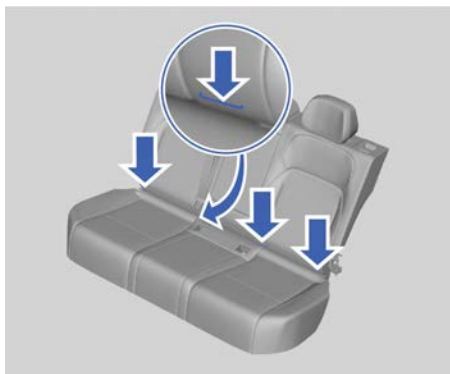

Специальные крепления, соответствующие требованиям стандарта ISO, установлены в проемах с обеих сторон задней части подушек крайних задних сидений. Используйте эти крепления для установки детского удерживающего устройства, соответствующего стандарту ISO, на заднее сиденье. В этом случае нет необходимости использовать штатный ремень безопасности для фиксации такого устройства. При установке и использовании детского удерживающего устройства следуйте инструкциям, предоставленным производителем устройства. В противном случае эффективность защиты может быть снижена.

 Выяснить, пригодно ли детское удерживающее устройство для креплений такого типа, можно у производителя устройства. ◀

Ниже описан порядок крепления детского кресла с верхним привязным ремнем.

1. Полностью опустите подголовник.

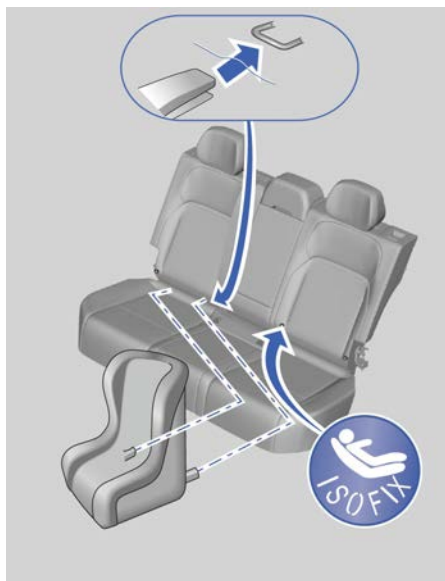

2. Найдите крепления ISOFIX на сиденье автомобиля.
3. Совместите крепления ISOFIX на детском удерживающем устройстве с соответствующими креплениями автомобиля и надежно защелкните их.
4. Убедитесь, что замки зафиксированы надлежащим образом.

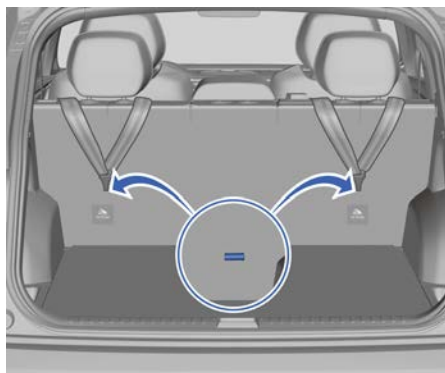

5. Закрепите верхний привязной ремень на соответствующем крепежном анкере. В случае недостаточной длины

верхнего привязного ремня используйте рекомендованный удлинитель.



Убедитесь в надежности крепления верхнего привязного ремня. Потяните детское кресло с усилием в разные стороны и убедитесь, что оно надежно зафиксировано. Для правильной установки следуйте инструкциям производителя. ◀



Если детское удерживающее устройство неправильно зафиксировано с помощью креплений ISOFIX, оно может не обеспечить необходимый уровень защиты. Это может стать причиной тяжелой травмы и даже смерти ребенка. При установке детского удерживающего устройства строго следуйте инструкциям производителя.

ВАЖНО: крепления для детских удерживающих устройств способны выдерживать большую нагрузку только в случае правильной установки удерживающего устройства. Ни при каких обстоятельствах нельзя использовать их для крепления ремней безопасности взрослых пассажиров или для крепления других предметов или устройств к автомобилю.

Устанавливайте детское удерживающее устройство только при неподвижном автомобиле. При правильном закреплении детского удерживающего устройства в креплениях ISOFIX должен быть слышен характерный щелчок. ◀

Техническое обслуживание и замена подушек безопасности

Сигнальная лампа неисправности подушек безопасности

Если сигнальная лампа неисправности подушек безопасности постоянно горит после запуска двигателя или загорается во время движения автомобиля, то система подушек безопасности неисправна. Эта сигнальная лампа может не загореться при столкновении или загореться без видимой причины. Чтобы избежать травмирования, в следующих случаях как можно раньше обратитесь в сервисный центр компании Geely для устранения неисправности.

Замена подушек безопасности

При столкновении система подушек безопасности может быть повреждена. После столкновения следует проверить подушки безопасности и как можно раньше обратиться в сервисный центр компании Geely для их замены.

Утилизация подушек безопасности

При продаже автомобиля известите нового владельца о состоянии системы подушек безопасности и дате их последней замены. Несработавшие подушки безопасности потенциально опасны, поэтому перед утилизацией специалисты должны обеспечить их срабатывание при соблюдении правил безопасности.

1

2

3

4

5

6

7

8

Вождение автомобиля

Инструкции по вождению

Во избежание повреждения низкорасположенных компонентов шасси автомобиля следует проявлять осторожность в следующих ситуациях:

- при движении по плохим дорогам,
- при наезде на дорожные бордюры,
- при движении на крутых уклонах.

 Соблюдайте особую осторожность при полной загрузке автомобиля. ◀

 Если автомобиль оснащен турбокомпрессором, категорически запрещается глушить двигатель после разгона для движения накатом на нейтральной передаче. Если при полной нагрузке на двигатель и в условиях высоких температур неожиданно выключить двигатель, масляный насос прекратит работу, в результате чего моторное масло не будет поступать к турбокомпрессору и охлаждать его компоненты, что приведет к повреждению турбокомпрессора из-за перегрева. ◀

Обкатка нового автомобиля

 Период обкатки нового автомобиля используется для приработки поверхностей и сокращения фрикционного износа движущихся деталей с таким расчетом, чтобы увеличить срок службы автомобиля и уменьшить расход топлива и потребление энергии. В период обкатки нового автомобиля соблюдайте следующие требования:

- При трогании с места и во время движения не нажимайте педаль акселератора до упора.
- В период обкатки эксплуатируйте автомобиль на ровных дорогах. Избегайте движения по грязным или песчаным дорогам.
- Не допускайте длительной работы двигателя на холостом ходу.
- Избегайте резкого ускорения.
- На протяжении первых 300 км пробега избегайте резкого торможения.
- Избегайте длительного движения с измененной скоростью (как высокой, так и низкой). ◀

Вождение зимой

 90 % износа подвижных деталей двигателя происходит при работе двигателя в холодном состоянии. Для уменьшения износа двигателя, продления срока его службы и снижения расхода топлива запуск холодного двигателя должен соответствовать следующим требованиям:

- Запустите двигатель, дайте ему поработать на холостом ходу 2–3 минуты, а затем сразу же начинайте движение с низкой скоростью.
- Пока индикатор температуры двигателя не достиг середины шкалы, не выполняйте резких ускорений и не допускайте длительной работы двигателя с повышенными оборотами. ◀

 При регулярных поездках на короткие расстояния в холодную погоду температура охлаждающей жидкости может не достигать рабочих значений (середина шкалы температуры охлаждающей жидкости), поэтому свойства моторного масла ухудшаются, подвижные части двигателя изнашиваются, а расход топлива увеличивается.

Если температура охлаждающей жидкости не достигает рабочих значений во время движения в течение одной недели, вождение в следующих условиях может продлить срок службы моторного масла.

- В городе: двигайтесь со средней скоростью 30–40 км/ч в течение более 50 минут.
- На автомагистрали: двигайтесь со средней скоростью выше 80 км/ч на расстояние более 30 км. ◀

Зимние шины

Если предполагается эксплуатация автомобиля на обледеневших или заснеженных дорогах, необходимо установить на автомобиль зимние шины. Всесезонные шины отличаются превосходно сбалансированным набором рабочих характеристик для большинства дорожных покрытий. Однако эти шины не обеспечивают такого сцепления с поверхностью, покрытой льдом или снегом, какое позволяют получить зимние шины.

Учитывайте законодательные требования в отношении использования летних и зимних шин.

Как правило, использование зимних шин позволяет увеличить сцепление колес с обледеневшим или заснеженным дорожным покрытием. Использование зимних шин на сухих дорогах может привести к ухудшению сцепления колес с дорожным покрытием, к повышению уровня шума и к сокращению срока службы протектора. После установки зимних шин учитывайте изменения в управлении автомобилем (в частности, при торможении).

По вопросам поставки зимних шин с подбором соответствующих типоразмеров обращайтесь в сервисный центр Geely. Если принято решение об установке зимних шин, следует обратить внимание на следующие моменты:

- Используйте шины одной и той же марки, а также с одинаковым рисунком протектора на всех четырех колесах.
- Используйте только шины радиальной конструкции, размер, грузоподъемность и допустимая скорость которых соответствуют техническим характеристикам оригинальных шин.
- Если выбраны зимние шины с низким значением номинальной скорости, ни в коем случае не превышайте максимально допустимую для таких шин скорость.

Цепи противоскольжения

 Цепи противоскольжения не входят в комплект поставки автомобиля. Сведения по этому вопросу приведены исключительно в справочных целях. ◀

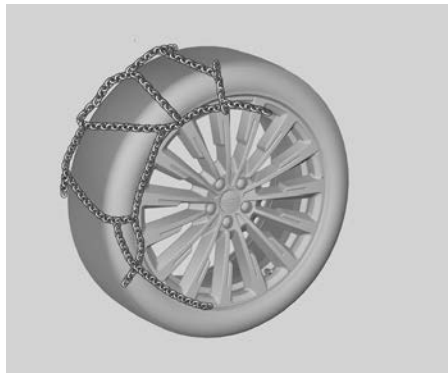

Определить необходимость использования цепей противоскольжения можно по фактической дорожной обстановке.

При использовании цепей противоскольжения следует по возможности избегать полной загрузки автомобиля. Двигайтесь осторожно и на небольшой скорости. В противном случае возможно повреждение автомобиля или ухудшение его управляемости.

Если принято решение установить цепи противоскольжения, следует использовать те, которые соответствуют размеру шин автомобиля. Устанавливать цепи необходимо в строгом соответствии с инструкциями производителя.



- Используйте цепи противоскольжения только при движении по заснеженному, а не по сухому дорожному покрытию.
- Избегайте резких поворотов рулевого колеса и экстренного торможения при движении с установленными цепями противоскольжения.
- После установки цепей противоскольжения скорость движения не должна превышать максимально допустимое значение, предписанное производителем цепей.
- Цепи противоскольжения разрешается устанавливать только на ведущие колеса, причем только на оба колеса.
- Запрещается устанавливать цепи противоскольжения на запасное колесо

1

2

3

4

5

6

7

8

(в том числе малоразмерное).

- В некоторых странах цепи противоскольжения допустимо использовать только на заснеженных дорогах в соответствии с требованиями действующих законов и правил. ◀

Подвеска с регулируемым демпфированием*

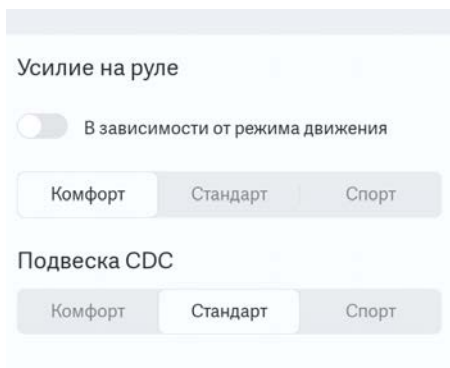

Подвеска с регулируемым демпфированием позволяет регулировать степень жесткости амортизаторов автомобиля. На мультимедийном дисплее последовательно нажмите: Автомобиль → Основные → Подвеска CDC, а затем выберите нужную степень демпфирования подвески в этом интерфейсе.

Экономичное вождение

Значение расхода топлива может изменяться на 10–15 % в зависимости от стиля вождения. Используйте приемы экономичного вождения для уменьшения расхода топлива и защиты окружающей среды.



Управляя автомобилем, будьте осторожны, соблюдайте правила дорожного движения, не мешайте участникам движения на дорогах общего пользования. ◀

1. Плавное начало движения и умеренное ускорение
Во время начала движения и ускорения расход топлива возрастает. Избегайте резкого нажатия педали акселератора при начале движения и при ускорении. Плавное начало движения

и умеренное ускорение способствуют экономии топлива.

2. Поддержание экономичной скорости движения
Экономичной считается скорость движения 40–60 км/ч при движении в городе и 80–100 км/ч по автомагистрали. С точки зрения безопасности лучше осуществлять движение на автомобиле с постоянной экономичной скоростью. В этом случае будет обеспечена максимальная топливная экономичность.
3. Исключение ненужного торможения
Во избежание частого торможения поддерживайте безопасную дистанцию до автомобиля, идущего впереди. Увидев запрещающий сигнал светофора, заблаговременно снижайте скорость и применяйте движение накатом. Избегайте резкого торможения.
4. Исключение длительной работы двигателя на холостом ходу
Выключайте двигатель при длительной стоянке. Топливо расходуется при работе двигателя на холостом ходу. В транспортных заторах или при длительных (более 1 минуты) остановках перед запрещающим сигналом светофора выключайте двигатель. Всего за 30–40 секунд будет сэкономлено гораздо больше топлива, чем может понадобиться для повторного запуска двигателя.
5. Сведение к минимуму сопротивления воздуха при движении автомобиля
Открытие окна при движении на высокой скорости значительно увеличивает сопротивление воздуха, что ведет к повышению расхода топлива. При движении со скоростью 80 км/ч и выше закрывайте окна.
6. Поддержание номинального давления воздуха в шинах
Регулярно проверяйте давление в шинах. При пониженном давлении увеличивается сопротивление качению, что ведет к возрастанию расхода топлива.
7. Разумное использование кондиционера
Кондиционер значительно увеличи-

* – функция может полностью или частично отсутствовать в комплектации Вашего автомобиля

вает нагрузку на двигатель, поэтому используйте кондиционер только при необходимости. При движении с небольшой скоростью лучше открыть окна для вентиляции. Использование кондиционера в режиме внутренней циркуляции более энергоэффективно.

8. Уменьшение нагрузки автомобиля
Каждый дополнительный килограмм груза увеличивает расход топлива, поэтому регулярно убирайте из автомобиля ненужный багаж.
9. Регулярное техническое обслуживание
Выполняйте техническое обслуживание согласно установленному графику. Это позволит поддерживать автомобиль в исправном состоянии. Исправное техническое состояние двигателя не только повышает безопасность вождения, но и способствует экономии топлива.
10. Планирование оптимального маршрута заранее
Оптимизируйте маршрут, стараясь миновать дорожные участки с транспортными заторами. Это поможет сэкономить не только время, но и топливо.
11. Не меняйте размер шин произвольно.
Использование шин, диаметр или ширина которых превышают предписанное значение, ведет к увеличению расхода топлива.

Преодоление водных преград

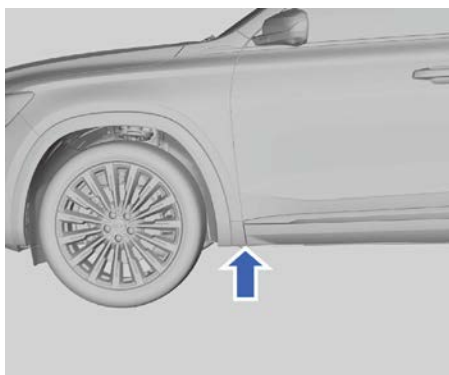

Для предотвращения повреждения автомобиля при преодолении водных преград

необходимо учитывать следующее:

1. Перед преодолением участка, покрытого водой, проверьте глубину. Уровень воды не должен быть выше края лонжерона.
2. Двигайтесь с низкой скоростью, в противном случае перед автомобилем могут образоваться волны и вода попадет во впускную систему или другие компоненты автомобиля.
3. Ни в коем случае не останавливайте автомобиль и не двигайтесь задним ходом на покрытом водой участке. Кроме того, не выключайте или не запусайте двигатель.

 После преодоления обводненного, грязного и аналогичного участка дороги эффективность тормозной системы снижается. Это повышает вероятность дорожно-транспортного происшествия!

После преодоления участка, покрытого водой, избегайте резкого торможения. После движения по воде как можно скорее просушите тормозные механизмы, выполнив прерывистое торможение.

Если дорожные условия позволяют, нажимайте на педаль тормоза, чтобы просушить тормозные колодки и очистить тормозные диски, при этом нельзя создавать помехи другим участникам движения. ◀

 Некоторые компоненты автомобиля, например, двигатель, коробка передач, шасси или система электрооборудования, могут быть серьезно повреждены при преодолении водных преград.

Высота волны, создаваемой встречным автомобилем, может превысить допустимый уровень воды для вашего автомобиля.

Под водой могут быть скрыты ямы, грязь или камни. Они усложняют движение по воде, могут препятствовать преодолению участка, покрытого водой, или явятся причиной повреждения деталей автомобиля.

Не допускайте движения автомобиля по соленой воде. Соль способствует развитию коррозии. Любые компоненты, подвергнутые воздействию соленой воды, следует немедленно промыть пресной водой.

1

2

3

4

5

6

7

8

После преодоления водной преграды рекомендуется обратиться в сервисный центр Geely для проверки автомобиля. Это позволит устранить скрытые риски и обеспечить безопасность вождения. ◀

Парковка автомобиля

- Паркуйте автомобиль на ровной твердой поверхности в месте, где он не будет мешать дорожному движению.
- При парковке сначала нажмите педаль тормоза, чтобы полностью остановить автомобиль, и задействуйте стояночный тормоз. Затем переведите рычаг селектора в положение P (парковка).
- Если под днищем автомобиля находятся легковоспламеняющиеся материалы, то при соприкосновении с нагретыми компонентами выпускной системы автомобиля эти материалы могут загореться. Поэтому ни в коем случае не размещайте автомобиль на стоянку над бумагой, листьями, сеном или другими горючими материалами.

 Не оставляйте пассажиров, детей или людей с ограниченной подвижностью без присмотра в салоне автомобиля. Они могут отключить стояночный тормоз или задействовать рычаг селектора, в результате чего автомобиль может прийти в движение, что станет причиной травм или смерти. ◀

 Если автомобиль оснащен турбокомпрессором, запрещается выключать двигатель сразу после движения на высокой скорости и с высокой нагрузкой. Сначала необходимо постепенно снизить скорость и уменьшить нагрузку на двигатель. Перед тем как выключить двигатель, дайте ему поработать на холостом ходу 3–5 минут для предотвращения повреждения турбокомпрессора по причине недостаточной смазки подшипников и перегрева механических деталей. Не допускайте длительной работы двигателя на холостом ходу (в течение более 20 минут). ◀

Запуск автомобиля

Запуск двигателя (бесключевой запуск)

Запуск двигателя



1. Действительный электронный ключ должен находиться внутри автомобиля.
2. Переведите рычаг селектора в положение P или N.
3. Нажмите педаль тормоза.
4. Нажмите пусковой переключатель для перевода автомобиля в режим готовности к движению.



- Перед запуском автомобиля убедитесь в том, что рулевое колесо, сиденье и зеркала заднего вида отрегулированы надлежащим образом и обеспечивают безопасное и комфортное управление автомобилем.
- Перед запуском автомобиля убедитесь в том, что педаль тормоза можно полностью выжать до упора.
- Запуск автомобиля должен осуществляться в соответствии с национальными законами и нормами.
- Проверьте, подходят ли окружающие условия и обстановка для запуска двигателя; если нет, не запускайте двигатель.

- Не допускайте длительной работы двигателя с высокой частотой вращения, если он не достиг рабочей температуры, иначе двигатель может быть поврежден.
- Не удаляйте электронный ключ из автомобиля и не нажимайте пусковой переключатель во время движения, так как это может привести к остановке двигателя.
- Не запускайте двигатель, включая средства дистанционного запуска, если не предполагается дальнейшая поездка.
- Частые запуски двигателя с последующей работой на холостом ходе приводят к снижению ресурса моторного масла, накоплению воды в моторном масле и системе выпуска отработавших газов особенно при низких значениях температуры окружающего воздуха. Это может привести к повреждению деталей двигателя и выхлопной системы.
- Учитывайте законодательные ограничения на стоянку транспортных средств с работающим двигателем. ◀

 После замены моторного масла, масляного фильтра, установки нового турбокомпрессора, а также если двигатель не эксплуатировался длительное время, перед началом движения необходимо дать двигателю поработать в течение нескольких минут на холостом ходу, чтобы обеспечить его надлежащую смазку. ◀

Выключение автомобиля

1. Убедитесь в том, что автомобиль остановлен.
2. Переключитесь на парковочную передачу (P).
3. Включите стояночный тормоз.
4. Нажмите пусковой переключатель.

 Не нажимайте пусковой переключатель до полной остановки автомобиля. ◀

Аварийный запуск автомобиля

На комбинации приборов может отображаться сообщение о том, что электронный ключ не обнаружен при запуске автомобиля, в следующих случаях:

- Автомобиль находится в зоне действия сильных электромагнитных помех.
- Элемент питания электронного ключа разряжен.
- Произошел сбой функции бесключевого запуска.

Для запуска автомобиля выполните следующие действия:

1. Включите парковочную передачу (P).



2. Поместите электронный ключ в отмеченное соответствующим символом место в вещевом отделении нижней части центральной консоли.
3. Нажмите педаль тормоза.
4. Нажмите пусковой переключатель для перевода автомобиля в режим готовности к движению.

 Если после замены элемента питания электронного ключа и выведения автомобиля из зоны действия электромагнитных помех нормальная работа системы бесключевого запуска не восстановилась, как можно скорее обратитесь в сервисный центр Geely для проведения технического обслуживания. ◀

1

2

3

4

5

6

7

8

Порядок переключения передач

Положения рычага селектора

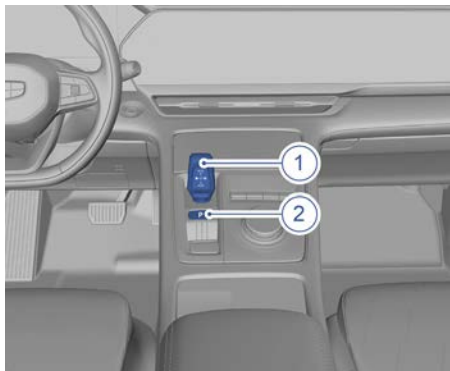

1. Рычаг селектора
2. Кнопка парковочной блокировки (P)

В зависимости от выбранного в текущий момент режима переведите рычаг селектора вперед или назад для переключения в одно из следующих положений: задний ход (R), нейтраль (N), передний ход (D). Нажмите кнопку «P» для включения парковочной блокировки. Чтобы вывести коробку передач из парковочной блокировки (P), нажмите педаль тормоза и переведите рычаг селектора вперед или назад.

Переключение передач

Порядок переключения передач

Парковка

При длительной остановке автомобиля или при стоянке на уклоне: после полной остановки автомобиля потяните вверх выключатель электрического стояночного тормоза (EPB), а затем нажмите кнопку парковочной блокировки (P). При этом автоматическая коробка передач и колеса автомобиля будут заблокированы. При кратковременной остановке: переведите рычаг селектора в положение нейтральной передачи (N). Чтобы автомобиль оставался неподвижным, потяните вверх выключатель электрического стояночного тормоза (EPB) для включения стояночной тормозной системы.

При кратковременной остановке автомобиля не переводите рычаг селектора в положение D, R или ручного режима и удерживайте нажатой педаль тормоза. В противном случае срок службы автоматической коробки передач сократится. Ни в коем случае не следует включать парковочную передачу (P), когда автомобиль находится в движении, так как это может привести к серьезному механическому повреждению коробки передач и потере контроля над автомобилем. ◀

Движение передним ходом

Запустите двигатель, подождите не менее 3 секунд, пока двигатель не начнет работать устойчиво, и затем нажмите педаль тормоза. Переведите рычаг селектора в положение переднего хода (D), отпустите педаль тормоза и плавно нажмите педаль акселератора.

Необходимо сначала включить передачу и только потом нажимать педаль акселератора. Запрещается переключать передачи с одновременным нажатием на педаль акселератора, а также нажимать на педаль акселератора до полного включения передачи. ◀

Движение задним ходом

При устойчивой работе двигателя и неподвижном автомобиле нажмите педаль тормоза, выключите стояночный тормоз, включите передачу заднего хода (R), отпустите педаль тормоза и плавно нажмите педаль акселератора.

Ручной режим

После перевода рычага селектора в положение D переместите его влево или вправо, чтобы перейти в ручной режим переключения передач. В ручном режиме предусмотрена функция автоматического возврата. При каждом перемещении рычага селектора вправо (+) происходит переключение на следующую более высокую передачу. При каждом перемещении рычага селектора влево (–) происходит переключение на следующую более низкую передачу. Чтобы выйти из ручного режима переключения передач, переведите рычаг селектора назад в положение D или

вперед в положение N.

Если обороты двигателя слишком низкие, коробка передач может автоматически переключиться на более низкую передачу. Это позволяет предотвратить повреждение двигателя.

При движении на затяжном или крутом уклоне сначала снизьте скорость, а затем переключитесь на более низкую передачу. Для контроля скорости можно использовать 3-ю или 2-ю передачу и по мере необходимости нажимать педаль тормоза, чтобы обеспечить безопасное движение автомобиля с постоянной скоростью. Не допускается продолжительное нажатие на педаль тормоза, так как это может привести к отказу тормозной системы. ◀

При включении более низкой передачи на ровной дороге необходимо иметь в виду, что резкое переключение может привести к заносу автомобиля и проскальзыванию колес.

Если при движении по заснеженной или грязной дороге рычаг селектора находится в положении D, ведущие колеса могут проскальзывать. В этом случае можно перевести рычаг селектора в ручной режим и переключиться на более низкую передачу.

Режим движения

Режим движения

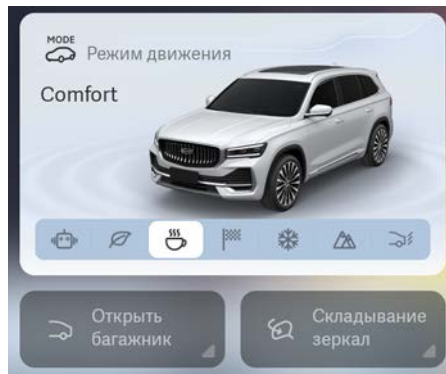

Режим движения в верхнем выпадающем меню мультимедийного дисплея и выберите режим движения вращением универсального селектора.

Если тот или иной режим движения недоступен, символ соответствующего режима движения будет отображаться серым цветом на мультимедийном дисплее. ◀

Интеллектуальный режим

В интеллектуальном режиме движения система автоматически адаптируется к текущему стилю вождения.

Экономичный режим

В экономичном режиме автоматическое переключение всех передач переднего хода на более высокие происходит заранее, а на более низкие – с задержкой. Это позволяет эффективно снизить частоту вращения двигателя и обеспечить лучшую топливную экономичность.

Комфортный режим

В комфортном режиме одновременно обеспечивается экономия топлива и достаточная мощность.

Спортивный режим

В спортивном режиме автоматическое переключение всех передач переднего хода на более высокие происходит с задержкой, а на более низкие – заранее. Это позволяет в полной мере использовать резервные возможности двигателя и обеспечить улучшенную динамику автомобиля.

Режим «Снег»

В режиме «Снег» при трогании автомобиля с места автоматически выбирается 2-я передача в целях предотвращения буксования ведущих колес. Это облегчает начало движения автомобиля на заснеженных или обледеневших дорогах.

i При активном режиме «Снег» функции адаптивного (ACC) и интеллектуального (ICC) круиз-контроля недоступны. ◀

Режим «Бездорожье»

В режиме «Бездорожье» максимально увеличивается тяговое усилие и оптимизируется работа соответствующих систем для преодоления сложных дорожных условий. Выбор режима «Бездорожье» возможен при скорости автомобиля 0–40 км/ч. Если скорость автомобиля превышает 40 км/ч или время использования этого режима превышает 5 секунд, происходит автоматическое переключение в комфортный режим.

i При активном режиме «Бездорожье» функции адаптивного (ACC) и интеллектуального (ICC) круиз-контроля недоступны. ◀

Режим «Песок»

Этот режим подходит для движения по песчаным поверхностям. Он улучшает тяговое усилие, уменьшая вероятность застревания автомобиля, и позволяет выбраться из песка.

i При активном режиме «Песок» функции адаптивного (ACC) и интеллектуального (ICC) круиз-контроля недоступны. ◀

Система интеллектуальной помощи вождению*

Общие сведения о системе интеллектуальной помощи вождению

Фронтальная камера



1. Фронтальная камера

Интеллектуальная система помощи вождению распознает разделительные линии полосы движения и обнаруживает различные препятствия с помощью фронтальной камеры.

⏏ При повседневной эксплуатации автомобиля следите за тем, чтобы фронтальная камера оставалась чистой. Поле ее обзора не должно блокироваться какими-либо посторонними материалами и загрязнениями (например, дождем, снегом, туманом, водяным паром, инеем, листьями, птичьим пометом и т. д.) и не должно быть подвержено воздействию яркого света. В противном случае это повлияет на работу интеллектуальной системы помощи вождению.

- Под влиянием некоторых явлений окружающей среды на фронтальную камеру обнаружение объектов может ухудшаться. Например, при плохой погоде (ливень, метель или густой туман) способность фронтальной камеры распознавать объекты ухудшается, что может снизить эффективность системы.

* – функция может полностью или частично отсутствовать в комплектации Вашего автомобиля

- Если во фронтальной камере произойдет системный сбой, то на комбинации приборов будет отображено соответствующее текстовое сообщение. Обратитесь в сервисный центр Geely для проведения ремонта.
- В целях защиты электронных компонентов работа системы будет временно приостановлена при перегреве фронтальной камеры. На комбинации приборов будет отображено текстовое сообщение. После достаточного понижения температуры блок фронтальной камеры автоматически перезапустится и система вернется к нормальной работе.
- Если поле обзора фронтальной камеры загорожено или автомобиль выезжает в зону с низким уровнем окружающей освещенности, или фронтальная камера оказывается под воздействием сильного солнечного излучения, на дисплее комбинации приборов отображается текстовое сообщение.
- Запрещается изменять монтажное положение фронтальной камеры. Сильная вибрация или легкий удар могут нарушить калибровку фронтальной камеры. В этом случае может потребоваться повторная калибровка фронтальной камеры. ◀

 «Слепота» фронтальной камеры является нормальной реакцией автомобильной системы в определенных условиях. Работоспособность системы можно восстановить, избегая темных участков и прямых солнечных лучей при условии отсутствия препятствий в поле обзора фронтальной камеры. Если работа системы не возобновляется, обратитесь в сервисный центр Geely для устранения неисправности. ◀

 При включении питания автомобиля выполняется инициализация интеллектуальной системы помощи вождению, поэтому в течение некоторого времени она не будет функционировать нормально. ◀

Система адаптивного круиз-контроля (ACC)*

Система адаптивного круиз-контроля (ACC) регулирует скорость движения автомобиля в зависимости от заданной скорости и дистанции до движущегося впереди транспортного средства в диапазоне 0–150 км/ч.

Система ACC в основном предназначена для помощи водителю при движении по автомагистралям или эстакадам с хорошим покрытием. При этом водитель должен постоянно сохранять контроль над автомобилем.

Система ACC использует фронтальную камеру для обнаружения движущегося впереди транспортного средства и поддерживает установленную водителем дистанцию (временной интервал) путем автоматического регулирования скорости. Водитель может в любой момент вмешаться в управление автомобилем при соответствующих условиях движения.

 При включении питания автомобиля система адаптивного круиз-контроля начинает самодиагностику, в процессе которой система недоступна. ◀



- Система ACC является лишь вспомогательной системой, а не системой экстренного предупреждения и предотвращения столкновений или системой автономного вождения, поэтому она не способна заменить водителя. Водитель должен постоянно сохранять контроль над автомобилем и нести полную ответственность за управление им. Водитель должен осуществлять управление автомобилем в соответствии с законами и правилами.
- Система ACC не реагирует на автомобили или объекты, пересекающие проезжую часть.
- Изменение положения кузова автомобиля из-за чрезмерной нагрузки в багажном отделении может ухудшить или сделать невозможным распознавание цели системой ACC.

* – функция может полностью или частично отсутствовать в комплектации Вашего автомобиля

- При внезапном ускорении и приближении к движущемуся впереди автомобилю на высокой скорости (очевидная разница в скорости с движущимся впереди автомобилем) водитель должен своевременно применить торможение.
 - При движении по крутому спуску данной системе может быть сложно поддерживать необходимую дистанцию до впереди идущего автомобиля. В таких случаях соблюдайте особую осторожность и будьте готовы в любой момент применить торможение. Ни в коем случае не используйте систему АСС при движении с тяжелым грузом.
 - Система АСС не может распознавать пешеходов, трехколесные транспортные средства, транспортные средства, перевозящие груз неправильной формы, или транспортные средства с необычной формой кузова.
 - Система АСС не реагирует на встречные транспортные средства.
 - Система АСС не распознает неподвижные или медленно движущиеся транспортные средства.
 - Когда водитель нажимает педаль акселератора при работающей системе АСС, автомобиль реагирует на намерение водителя выполнить ускорение. При этом управление со стороны системы АСС прекращается.
 - При входе в поворот и выходе из него обнаружение объектов может происходить с опозданием или ошибками. Система АСС может выполнить неожиданное торможение или торможение с опозданием.
 - В некоторых ситуациях (скорость движущегося впереди транспортного средства слишком низкая по сравнению с вашим автомобилем, движущееся впереди транспортное средство резко перестраивается в полосу движения перед вашим автомобилем и т. д.) системе АСС не хватает времени для снижения скорости. В этом случае водитель должен реагировать соответствующим образом.
 - Если движущееся впереди транспортное средство резко тормозит, система АСС может не среагировать вовремя или среагировать слишком медленно. В этом случае водитель должен будет самостоятельно применить торможение.
 - При крутом повороте, например, на извилистой дороге, система АСС не может нормально обнаружить движущееся впереди транспортное средство из-за ограничения поля зрения фронтальной камеры и переднего радара среднего диапазона (при наличии), что может привести к ускорению автомобиля.
 - Если расстояние между автомобилем, оснащенным системой АСС, и соседней полосой движения слишком мало (или транспортное средство на соседней полосе движения находится слишком близко к полосе движения автомобиля, оснащенного системой АСС), система АСС может среагировать и применить торможение. ◀
-  Водитель должен быть особенно внимателен в следующих ситуациях:
- Если система АСС активирована или активируется в тот момент, когда автомобиль стоит на месте, при этом перед автомобилем есть пешеходы, дети, животные, двухколесные/трехколесные транспортные средства или иные препятствия, система АСС не может обнаружить и идентифицировать их, и существует серьезная опасность столкновения. Прежде чем активировать систему АСС и начать движение, водитель должен убедиться в том, что зона впереди автомобиля безопасна.
 - Если при движении с активной системой АСС включить указатель поворота при обгоне слева, система АСС может автоматически увеличить скорость движения и сократить дистанцию до движущегося впереди транспортного средства. Если автомобиль выезжает на полосу обгона и впереди нет других транспортных средств, система АСС автоматически увеличивает ско-

рость автомобиля до скорости, заданной для круиз-контроля.

- Система АСС не может обнаружить объекты или аксессуары, установленные на впереди идущем транспортном средстве, которые выступают по сторонам, сзади или на крыше. Если движущееся впереди транспортное средство перевозит указанный выше особый груз или на нем установлено вышеупомянутое оборудование, при обгоне такого транспортного средства систему АСС следует выключить.
- При буксировке прицепа динамические характеристики системы АСС могут быть снижены.
- Когда система требует, чтобы водитель принял управление автомобилем на себя, и автомобиль продолжает движение, водитель должен нажать на педаль тормоза, чтобы осуществить торможение.
- Конструктивные изменения автомобиля, могут повлиять на работу системы АСС. ◀

Выбор функции

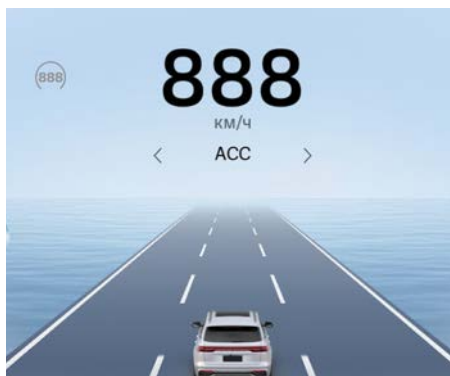

Систему АСС можно выбрать на дисплее комбинации приборов с помощью кнопки переключения функций меню, расположенной на левой стороне рулевого колеса. После выбора системы АСС она переходит в режим готовности к управлению продольной динамикой.

Кнопки управления на рулевом колесе

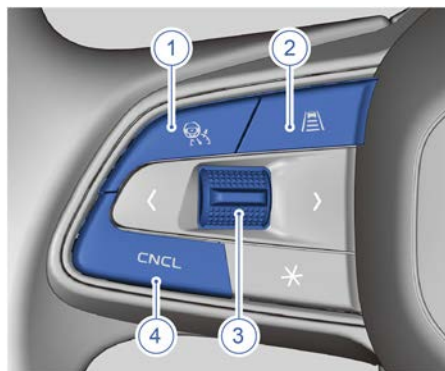

Кнопки управления адаптивным круиз-контролем находятся на левой стороне рулевого колеса.

1. Кнопка системы интеллектуальной помощи вождению: активация и возобновление работы системы АСС.
2. Кнопка установки дистанции: регулировка дистанции до впереди идущего транспортного средства в режиме круиз-контроля.
3. Кнопка регулировки и установки скорости движения автомобиля:
 - Перевод кнопки вверх
Кратковременный перевод вверх: увеличение скорости в режиме круиз-контроля на 5 км/ч.
Длительный перевод вверх: непрерывное увеличение скорости в режиме круиз-контроля с шагом 1 км/ч.
 - Перевод кнопки вниз
Кратковременный перевод вниз: уменьшение скорости в режиме круиз-контроля на 5 км/ч.
Длительный перевод вниз: непрерывное уменьшение скорости в режиме круиз-контроля с шагом 1 км/ч.
 - Нажатие кнопки
Активация функции АСС.

4. Кнопка отмены (CNCL): временная приостановка работы системы ACC.

Для активации системы адаптивного круиз-контроля должны быть выполнены следующие условия:

- Система адаптивного круиз-контроля выбрана на комбинации приборов.
- Рычаг селектора находится в положении D.
- Двигатель работает.
- Все двери, включая дверь багажного отделения, и капот закрыты.
- Автомобиль движется, педаль тормоза не нажата.
- В тормозной системе отсутствуют неисправности.
- Фронтальная камера работает исправно, не перегревается и не загрязнена.
- Электронная система динамической стабилизации (ESC) включена.
- Электрический стояночный тормоз (EPB) выключен.
- Ремень безопасности водителя пристегнут.
- Активирован любой режим движения, кроме «Снег», «Бездорожье», «Песок».

Активация системы и установка скорости

1. Чтобы при неподвижном автомобиле активировать систему и установить скорость, необходимо выполнить следующие действия:

- Включите D, нажмите педаль тормоза или активируйте функцию Auto Hold (стояночный тормоз выключен).
- Включите систему ACC. Индикатор системы адаптивного круиз-контроля на дисплее комбинации приборов загорится серым светом.
- Нажмите кнопку системы интеллектуальной помощи вождению или кнопку регулировки и установки скорости для активации системы ACC. Индикатор системы адаптивного круиз-контроля (ACC) на дисплее комбинации приборов загорится зеленым цветом.

• Отпустите педаль тормоза, система ACC будет удерживать автомобиль в неподвижном состоянии.

• Водителю необходимо нажать кнопку системы интеллектуальной помощи вождению или педаль акселератора, чтобы система ACC могла управлять началом движения автомобиля.

• Система ACC будет управлять автомобилем в соответствии с заданной для режима круиз-контроля скоростью.

2. Если автомобиль находится в движении, то для активации системы и установки скорости необходимо выполнить следующие действия:

• Включите систему ACC. Индикатор системы адаптивного круиз-контроля на дисплее комбинации приборов загорится серым светом.

• Нажмите кнопку системы интеллектуальной помощи вождению или кнопку регулировки и установки скорости для активации системы ACC. Будет установлена скорость 30 км/ч для режима круиз-контроля, и индикатор системы ACC на дисплее комбинации приборов загорится зеленым цветом. Если скорость движения автомобиля ниже 30 км/ч, скорость для режима круиз-контроля устанавливается на уровне 30 км/ч. Если скорость автомобиля составляет выше 30 км/ч, значение текущей скорости устанавливается в качестве заданного.

3. Нажмите кнопку регулировки и установки скорости, чтобы задать желаемую скорость движения в режиме круиз-контроля.

Если во время движения в режиме круиз-контроля относительная скорость между автомобилем и впереди идущим транспортным средством изменяется, индикация дистанции до транспортного средства впереди на комбинации приборов изменяется соответственно для уведомления водителя.

* – функция может полностью или частично отсутствовать в комплектации Вашего автомобиля

При повторной активации системы ACC в одном цикле движения, будет установлена ранее выбранная скорость движения (даже если скорость автомобиля менее 30 км/ч)*.

Индикация на комбинации приборов

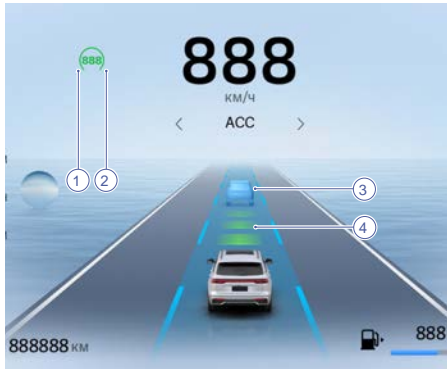

1. Установленная скорость
Когда система ACC не активирована, индикатор горит серым цветом, когда активирована – зеленым.
2. Индикатор состояния адаптивного круиз-контроля (ACC)
Когда система ACC не активирована, индикатор горит серым цветом, когда активирована – зеленым. Если система ACC неисправна, индикатор не отображается.
3. Движущийся впереди автомобиль
При движении в режиме круиз-контроля дистанция между автомобилем и движущимся впереди транспортным средством отображается на комбинации приборов в реальном времени, а размер изображения транспортного средства (3) меняется с изменением расстояния до него. Если изображение движущегося впереди транспортного средства (3) является целью, за которой следует система адаптивного круиз-контроля, то данное изображение (3) отображается синим цветом; если расстояние до движущегося впереди транспортного средства слишком мало, изображение (3) становится желтым; если расстояние до движущегося впереди транспорт-

ного средства слишком мало и требуются активные действия со стороны водителя, изображение (3) становится красным; если водитель нажимает педаль акселератора для управления скоростью автомобиля, изображение (3) становится серым.

4. Дистанция до впереди идущего автомобиля

Предусмотрены три варианта настройки дистанции следования: малая, средняя и большая.



Если интерфейс системы активной безопасности перекрывается другими интерфейсами, появляется небольшой интерфейс для отображения функциональной информации.

! Водитель должен поддерживать такую дистанцию до движущегося впереди автомобиля, которая бы обеспечивала достаточный тормозной путь, а также знать соответствующие требования местных правил дорожного движения в отношении минимальной дистанции или времени. Водитель обязан соблюдать закон. ◀

Управление скоростью при движении в режиме адаптивного круиз-контроля

Ускорение при использовании системы ACC

Ускорение может быть выполнено двумя способами:

- Увеличьте скорость автомобиля нажа-

* – функция может полностью или частично отсутствовать в комплектации Вашего автомобиля

тием педали акселератора. При активном ускорении водитель берет на себя управление автомобилем, а ускорение автомобиля отображается на дисплее комбинации приборов. После того как водитель отпускает педаль акселератора, система АСС продолжает поддерживать скорость автомобиля в режиме круиз-контроля.

- Если система круиз-контроля уже включена, переведите вверх кнопку регулировки и установки скорости, чтобы немного увеличить скорость. Каждый кратковременный перевод вверх кнопки регулировки и установки скорости увеличивает скорость автомобиля на 5 км/ч; при длительном переводе вверх этой кнопки скорость автомобиля будет непрерывно увеличиваться с шагом 1 км/ч до тех пор, пока кнопка не будет отпущена. Максимальная скорость, которую можно задать, составляет 150 км/ч.

Режим помощи при обгоне*

Если при движении автомобиля в режиме круиз-контроля за впереди идущим транспортным средством водитель включает левый указатель поворота, система АСС ускоряет автомобиль до того, как он достигнет полосы обгона, чтобы помочь водителю совершить обгон или сменить полосу движения.

Для активации режима помощи при обгоне должны быть выполнены следующие условия:

- Впереди автомобиля движется транспортное средство, определяемое системой как цель.
- Текущая скорость движения автомобиля превышает 60 км/ч.
- Разделительная линия прерывистая.
- Заданная скорость достаточно высока для совершения безопасного обгона.
- Включен левый указатель поворота.

В режиме помощи при обгоне возможно неожиданное замедление в описанных ниже ситуациях, что требует от водителя соблюдения особой осторожности. Поэтому в режиме помощи при обгоне водитель должен быть готов к внезапному измене-

нию условий, чтобы своевременно взять управление автомобилем на себя.

- Автомобиль приближается к выходу из поворота, и направление выхода такое же, как при обычном обгоне.
- Скорость движущегося впереди транспортного средства снижается до того, как автомобиль пересечет разделительную линию разметки и перестроится на полосу обгона.
- Скорость другого транспортного средства на полосе обгона снижается.
- Скорость транспортного средства на полосе обгона меньше скорости вашего автомобиля.
- Дистанция между транспортным средством на полосе обгона и вашим автомобилем слишком мала.
- На полосе обгона крупное транспортное средство с длинным кузовом движется параллельно вашему автомобилю.



В режиме помощи при обгоне водителю необходимо самостоятельно контролировать перестроение. ◀



Обратите внимание, что данная функция может быть включена не только при обгоне, но и в других ситуациях. Например, автомобиль ненадолго ускоряется с включенным левым указателем поворота для смены полосы движения или выезда на другую дорогу. ◀

Режим остановки с последующим возобновлением движения

Если движущееся впереди транспортное средство замедляется и постепенно останавливается, а на вашем автомобиле включен адаптивный круиз-контроль, ваш автомобиль будет следовать за движущимся впереди транспортным средством, постепенно останавливаясь и сохраняя безопасную дистанцию до него.

- Если в течение нескольких секунд после остановки находящееся впереди транспортное средство возобновит движение, система круиз-контроля автоматически возобновит движение автомобиля.
- Если находящееся впереди транспортное средство возобновляет движение

* – функция может полностью или частично отсутствовать в комплектации Вашего автомобиля

спустя 10 секунд или более, водителю необходимо нажать педаль акселератора или кнопку интеллектуальной системы помощи при вождении, чтобы возобновить движение в режиме круиз-контроля.

- В режиме остановки с последующим возобновлением движения максимальное время удержания автомобиля в неподвижном состоянии составляет 3 минуты. По истечении 3 минут система адаптивного круиз-контроля деактивируется.
- Если в режиме остановки с последующим возобновлением движения водитель совершает действие, приводящее к прекращению работы системы АСС, автомобиль не начнет движение автоматически. Если при этом нажать педаль акселератора, то автомобиль начнет движение, и водитель должен взять на себя управление и соблюдать осторожность при вождении.



После остановки система АСС продолжает управлять движением автомобиля, что может привести к его неконтролируемому перемещению. Это увеличивает риск серьезного дорожно-транспортного происшествия и получения тяжелых или смертельных травм. ◀



Система адаптивного круиз-контроля может выполнить неожиданное ускорение в нижеуказанных ситуациях. Будьте предельно осторожны и применяйте активное торможение в следующих случаях:

- Если автомобиль следует за движущимся впереди транспортным средством и цель меняется с движущегося транспортного средства на неподвижное, система АСС игнорирует неподвижное транспортное средство и продолжает движение со скоростью, заданной водителем.
- Если при следовании на перекрестке за движущимся впереди транспортным средством на низкой скорости цель выходит за пределы поля обзора системы в результате поворота, система АСС выполнит ускорение до заданной скорости. ◀

Замедление при использовании системы АСС

Если система круиз-контроля уже включена, переведите вниз кнопку регулировки и установки скорости, чтобы немного уменьшить скорость. Каждый кратковременный перевод вниз кнопки регулировки и установки скорости уменьшает скорость автомобиля на 5 км/ч; при длительном переводе вниз этой кнопки скорость автомобиля будет непрерывно уменьшаться с шагом 1 км/ч до тех пор, пока кнопка не будет опущена. Минимальная скорость, которую можно задать, составляет 30 км/ч.

Возобновление движения с заданной скоростью

Если водитель задал для системы адаптивного круиз-контроля необходимую скорость и нажимает на педаль тормоза или кнопку CNCL, то система адаптивного круиз-контроля будет деактивирована, а значение установленной скорости будет сохранено в памяти и продолжит отображаться на дисплее комбинации приборов. Чтобы активировать систему адаптивного круиз-контроля и возобновить движение с последней заданной скоростью, нажмите кнопку системы интеллектуальной помощи вождению.

Деактивация адаптивного круиз-контроля

Система адаптивного круиз-контроля может быть деактивирована следующими способами:

- Нажмите педаль тормоза, чтобы выйти из режима адаптивного круиз-контроля.
- Нажмите кнопку CNCL для временной приостановки работы адаптивного круиз-контроля.

Работа системы адаптивного круиз-контроля зависит от работы других систем, таких как электронная система динамической стабилизации (ESC). Если какая-либо из этих систем перестает работать, адаптивный круиз-контроль будет автоматически деактивирован.

В случае автоматической деактивации подается звуковой сигнал, а на дисплее

1

2

3

4

5

6

7

8

комбинации приборов появляется текстовое сообщение. Водитель должен принять меры для контроля скорости и соблюдения безопасной дистанции до движущегося впереди транспортного средства.

Если работа системы фронтальной камеры нарушена, например, при постоянно меняющемся или низком уровне освещенности, воздействии яркого света, блокировке объектами, то эффективность работы системы адаптивного круиз-контроля может быть снижена, и систему будет невозможно использовать.

Возможные причины отключения системы адаптивного круиз-контроля (помимо прочего):

- Открывается любая дверь, капот или дверь багажного отделения.
- Отстегивается ремень безопасности водителя.
- Потеряно сцепление колес с дорожным покрытием.
- Неисправна тормозная система или нарушена ее работа.
- Задействован стояночный тормоз.
- Обзор фронтальной камеры ограничен.
- Срабатывает или отключена электронная система динамической стабилизации (ESC).
- Включена система контроля движения на спуске (HDC).
- Активирован режим движения «Снег», «Бездорожье» или «Песок».

Сбои обнаружения

Фронтальная камера имеет ограниченную способность к обнаружению. В некоторых случаях фронтальная камера может не обнаруживать транспортные средства или обнаруживать их с запозданием.

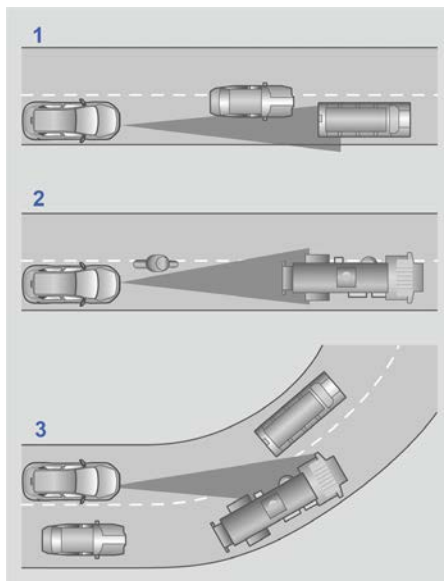

Проблемы с обнаружением могут возникнуть в следующих случаях:

1. Транспортное средство частично движется по соседней полосе движения. Система обнаруживает только те транспортные средства, которые полностью находятся в пределах полосы движения вашего автомобиля.
2. Если движущееся впереди транспортное средство представляет собой крупный грузовой автомобиль, обнаружение может происходить с задержкой.
3. Сбой обнаружения движущегося впереди транспортного средства возможен в том случае, если ваш автомобиль входит в поворот или выходит из него.
4. При включении питания автомобиля выполняется инициализация фронтальной камеры, поэтому в течение некоторого времени она не сможет распознавать транспортные средства.

В таких условиях водитель должен быть особенно внимателен. Примите экстренные меры и при необходимости временно выключите систему ACC.

Интеллектуальный круиз-контроль (ICC)*

Система интеллектуального круиз-контроля (ICC) одновременно обеспечивает движение автомобиля с заданной для системы круиз-контроля скоростью и удержание автомобиля по центру занимаемой полосы движения в диапазоне скоростей от 0 до 150 км/ч. Система отслеживает разделительные линии с обеих сторон полосы движения и регулирует скорость движения автомобиля в соответствии с заданной скоростью и дистанцией следования до впереди идущего транспортного средства, а также управляет траекторией автомобиля таким образом, чтобы он двигался по центру занимаемой полосы движения или следовал за впереди идущим транспортным средством. Система ICC в основном предназначена для помощи водителю при движении по автомагистралям или эстакадам с хорошим покрытием. Водитель должен постоянно сохранять контроль над автомобилем. Автомобиль может активно отклоняться от крупных транспортных средств при их обгоне. Кроме того, если система обнаруживает, что водитель не удерживает рулевое колесо обеими руками, раздается предупреждающий звуковой сигнал. Система ICC использует фронтальную камеру для обнаружения движущегося впереди транспортного средства и разделительных линий разметки по обеим сторонам полосы движения и поддерживает установленную водителем скорость и дистанцию следования путем автоматического регулирования скорости. Кроме того, система удерживает автомобиль по центру полосы движения, выполняя автоматическое подруливание. Для обеспечения удержания в полосе движения система ICC должна одновременно распознавать разделительные линии разметки по обеим сторонам полосы. Если разделительные линии отсутствуют или нечеткие, система ICC перейдет в режим обычного круиз-контроля, а функция удержания автомобиля по центру полосы движения больше не будет работать.

Когда система повторно распознает обе разделительные линии, работа функции удержания автомобиля по центру полосы движения автоматически возобновится.



- Система ICC подходит для использования на автомагистралях и эстакадах, при этом водитель должен сосредоточиться на управлении автомобилем и быть готовым своевременно вмешаться в случае экстренной ситуации.
- ICC – это система, предназначенная для помощи при вождении, а не система экстренного предупреждения и предотвращения столкновений или система автономного вождения. Водитель должен осуществлять управление автомобилем в соответствии с законами и правилами.
- Система ICC не реагирует на автомобили или объекты, пересекающие проезжую часть.
- Изменение положения кузова автомобиля из-за чрезмерной нагрузки в багажном отделении ухудшит или сделает невозможным распознавание цели системой ICC.
- Система ICC может среагировать с опозданием при внезапном перестроении другого транспортного средства в полосу перед автомобилем на низкой скорости, поэтому водитель должен своевременно применить торможение.
- При внезапном ускорении и приближении к движущемуся впереди автомобилю на высокой скорости (очевидная разница в скорости с движущимся впереди автомобилем) водитель должен своевременно применить торможение.
- При движении по крутому спуску данной системе может быть сложно поддерживать необходимую дистанцию до впереди идущего автомобиля. В таких случаях соблюдайте особую осторожность и будьте готовы в любой момент применить торможение. Ни в коем случае не используйте систему ICC при движении с тяжелым грузом.

* – функция может полностью или частично отсутствовать в комплектации Вашего автомобиля

- Система ИСС не может распознавать пешеходов, двухколесные и трехколесные транспортные средства, транспортные средства с необычной формой кузова или перевозящие груз неправильной формы, животных, разбросанные по дороге предметы, а также людей, находящихся сбоку или позади автомобиля.
 - Система ИСС не распознает неподвижные, медленно движущиеся, а также встречные транспортные средства. Во время работы системы ИСС водителю необходимо внимательно следить за дорожной обстановкой и движением автомобиля, чтобы быть готовым своевременно вмешаться в любой момент.
 - Когда водитель нажимает педаль акселератора при работающей системе ИСС, автомобиль реагирует на намерение водителя выполнить ускорение. При этом управление со стороны системы ИСС прекращается.
 - При входе в поворот и выходе из него обнаружение объектов может происходить с опозданием или ошибками. Система интеллектуального круиз-контроля может выполнить неожиданное торможение или торможение с опозданием.
 - Если движущееся впереди транспортное средство резко тормозит, система ИСС может не среагировать вовремя или среагировать слишком медленно. В этом случае водитель должен применить активное торможение.
 - При крутом повороте, например, на извилистой дороге, система ИСС не может нормально обнаружить движущееся впереди транспортное средство из-за ограничения поля зрения фронтальной камеры, что может привести к ускорению автомобиля. Водитель должен реагировать соответствующим образом в зависимости от фактической обстановки. ◀
-  Водитель должен быть особенно внимателен в следующих ситуациях:
- Если система ИСС активирована и запускается в тот момент, когда автомобиль стоит на месте, при этом перед автомобилем есть пешеходы, дети, животные, двухколесные/трехколесные транспортные средства или иные препятствия, система ИСС не может обнаружить и идентифицировать их, и существует серьезная опасность столкновения. Прежде чем активировать систему ИСС и начать движение, водитель должен убедиться в том, что зона впереди автомобиля безопасна.
 - Если включить указатель поворота при обгоне слева, система ИСС автоматически выполнит ускорение автомобиля, чтобы сократить дистанцию до движущегося впереди транспортного средства. Если автомобиль выезжает на полосу обгона и впереди нет других транспортных средств, система ИСС автоматически увеличивает скорость автомобиля до скорости, заданной для круиз-контроля.
 - Система ИСС не может обнаружить объекты или аксессуары, установленные на впереди идущем транспортном средстве, которые выступают по сторонам, сзади или на крыше. Если движущееся впереди транспортное средство перевозит указанный выше особый груз или на нем установлено вышеупомянутое оборудование, при обгоне такого транспортного средства систему ИСС следует выключить.
 - При буксировке прицепа динамические характеристики системы ИСС могут быть снижены.
 - В целях безопасности не используйте систему ИСС при плохой видимости, во время движения по склону, извилистым дорогам, а также по скользким поверхностям, например, по заснеженным, обледеневшим, влажным или покрытым водой дорогам.
 - Когда система требует, чтобы водитель принял управление автомобилем на себя, и автомобиль продолжает

* – функция может полностью или частично отсутствовать в комплектации Вашего автомобиля

движение, водитель должен нажать на педаль тормоза, чтобы осуществить торможение.

- Если на комбинации приборов появляется уведомление о том, что водитель должен взять на себя управление автомобилем, водителю необходимо самостоятельно контролировать дистанцию до движущегося впереди транспортного средства.
- Водитель должен быть всегда готов взять на себя управление автомобилем при помощи педали тормоза или акселератора.
- Конструктивные изменения, такие как уменьшение высоты шасси или замена монтажной панели переднего номерного знака могут повлиять на работу системы ICC. ◀



В определенных дорожных условиях рабочая эффективность функции удержания автомобиля по центру полосы движения ухудшается или функция перестает работать. В таких условиях водитель должен быть особенно внимателен.

- на дорогах с чрезмерно малым радиусом кривизны.
- на дорогах, где разделительные линии не видны.
- на перекрестках.
- на дорогах со следами, оставленными автомобилями (например, следами от шин).
- на дорогах с переменным количеством полос движения.
- на дорогах, где исходные и новые полосы движения сильно отличаются друг от друга.
- система ICC может принимать объекты по краям дороги (стены, ограждения, бордюры, пастбища, зеленую зону, стыки смежных полотен асфальтового покрытия) за разделительные линии.
- на дорожных покрытиях с выбоинами или неровностями.

- на дорогах, на которых ведутся строительные работы.
- в условиях резкой смены уровня окружающей освещенности освещения, в том числе на въездах в тоннели и выезде из них.
- система ICC не может использоваться на очень широких и очень узких дорогах.
- на дорогах с закруглением разделительных линий.
- на затяжных спусках.
- в плохую погоду в условиях ограниченной видимости.
- на заснеженных дорогах. ◀

При выезде автомобиля на автомагистраль или главную дорогу система ICC не сможет сменить полосу движения из-за изменения направления дороги, поэтому эффективность ее работы может снизиться (будет работать только адаптивный круиз-контроль).

Система ICC не может использоваться в сложных дорожных условиях, которые требуют от водителя предусмотрительности и непосредственного управления автомобилем: перегруженные дороги, постоянно меняющаяся плотность транспортного потока, пересекающие проезжую часть транспортные средства или пешеходы, перекрестки, наклонные въезды на автомагистраль, дорожные развязки, дороги без разделительных линий и т. д. Система ICC предназначена для обеспечения комфортного вождения только при подходящих дорожных условиях, поэтому водитель несет полную ответственность за безопасное вождение.

1

2

3

4

5

6

7

8

Выбор функции

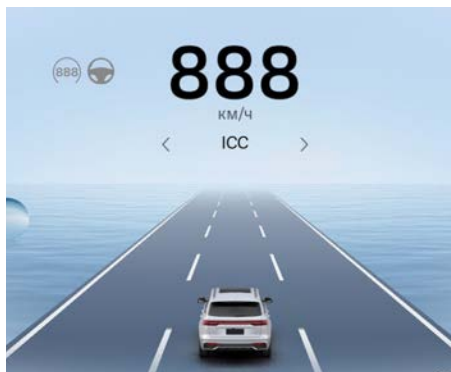

Систему ICC можно выбрать на дисплее комбинации приборов с помощью кнопки переключения функций меню, расположенной на левой стороне рулевого колеса. После выбора системы ICC она переходит в режим готовности к управлению поперечной динамикой. При этом индикатор системы интеллектуального круиз-контроля (ICC) загорается серым цветом.

Кнопки управления на рулевом колесе

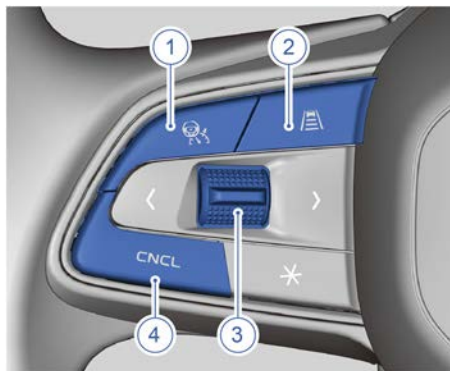

Кнопки управления интеллектуальным круиз-контролем находятся на левой стороне рулевого колеса.

1. Кнопка системы интеллектуальной помощи вождению: активация и возобновление работы системы ICC.

2. Кнопка установки дистанции: регулировка дистанции до впереди идущего транспортного средства в режиме круиз-контроля.
3. Кнопка регулировки и установки скорости движения автомобиля:
 - Перевод кнопки вверх
Кратковременный перевод вверх: увеличение скорости в режиме круиз-контроля на 5 км/ч.
Длительный перевод вверх: непрерывное увеличение скорости в режиме круиз-контроля с шагом 1 км/ч.
 - Перевод кнопки вниз
Кратковременный перевод вниз: уменьшение скорости в режиме круиз-контроля на 5 км/ч.
Длительный перевод вниз: непрерывное уменьшение скорости в режиме круиз-контроля с шагом 1 км/ч.
 - Нажатие кнопки
Активация системы ICC.
4. Кнопка отмены (CNCL): временная приостановка работы системы ICC.



Для активации системы ICC должны быть выполнены следующие условия:

- Система интеллектуального круиз-контроля включена нажатием кнопки интеллектуальной помощи вождению.
- Рычаг селектора находится в положении D (движение передним ходом).
- Двигатель работает.
- Все двери, включая дверь багажного отделения, и капот закрыты.
- Автомобиль движется, педаль тормоза не нажата.
- В тормозной системе отсутствуют неисправности.
- Электронная система динамической стабилизации (ESC) включена.
- Электрический стояночный тормоз (EPB) выключен.
- Ремень безопасности водителя пристегнут. ◀

Активация системы и установка скорости

1. Когда автомобиль неподвижен, активируйте систему ICC следующим образом:
 - Включите D, нажмите педаль тормоза или активируйте функцию Auto Hold (стояночный тормоз выключен).
 - Включите систему ICC. Индикатор системы интеллектуального круиз-контроля на дисплее комбинации приборов загорится серым светом.
 - Нажмите кнопку регулировки и установки скорости, чтобы активировать систему ICC.
 - Отпустите педаль тормоза, и система ICC будет продолжать поддерживать автомобиль в неподвижном состоянии.
 - Водителю необходимо нажать еще раз кнопку активации и возобновления работы системы или педаль акселератора, чтобы система ICC могла управлять началом движения автомобиля.
2. Когда автомобиль движется, активируйте систему ICC следующим образом:
 - Включите систему ICC. Индикатор системы интеллектуального круиз-контроля на дисплее комбинации приборов загорится серым светом.
 - Нажмите кнопку регулировки и установки скорости, чтобы активировать систему ICC.

Индикация на комбинации приборов

Если во время движения в режиме круиз-контроля относительная скорость между автомобилем и впереди идущим транспортным средством изменяется, индикация дистанции до транспортного средства впереди на комбинации приборов изменяется соответственно для уведомления водителя.

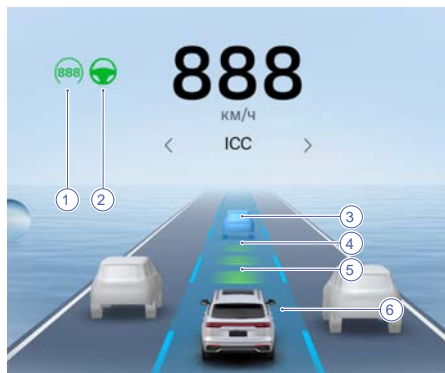

1. Установленная скорость
Когда система ICC не активирована, установленная скорость (1) горит серым цветом, когда активирована – зеленым. Если система ICC неисправна или не может быть активирована, установленная скорость (1) не отображается.
2. Индикатор состояния интеллектуального круиз-контроля (ИСС)
Индикатор горит серым цветом, когда система ICC не активирована, зеленым – когда система ICC одновременно выполняет функции круиз-контроля и удержания автомобиля по центру полосы движения, белым – когда система выполняет только функцию круиз-контроля. Если система ICC неисправна или не может быть активирована, индикатор состояния системы интеллектуального круиз-контроля (2) не отображается.
3. Движущийся впереди автомобиль
Дистанция между автомобилем и движущимся впереди транспортным средством отображается в интерфейсе системы активной безопасности на комбинации приборов в реальном времени, а размер изображения транспортного средства (3) меняется с изменением расстояния до него. Если изображение движущегося впереди транспортного средства (3) является целью, за которой следует система ICC, то данное изображение (3) отображается синим цветом; если рассто-

1

2

3

4

5

6

7

8

яние до движущегося впереди транспортного средства слишком мало, изображение (3) становится желтым; если расстояние до движущегося впереди транспортного средства слишком мало и требуются активные действия со стороны водителя, изображение (3) становится красным; если водитель нажимает педаль акселератора для управления скоростью автомобиля, изображение (3) становится серым; если система ИСС неисправна, изображение (3) не отображается.

4. Дистанция до впереди идущего автомобиля

Предусмотрены три варианта настройки дистанции следования: малая, средняя и большая. При каждом переводе пускового переключателя в режим ON по умолчанию устанавливается большая дистанция следования.

5. Полоса движения

Когда система ИСС не активирована, полоса движения отображается темным цветом, когда активирована – полоса движения подсвечивается.

6. Разделительная линия

Когда система не обнаруживает разделительную линию, разделительная линия не отображается; когда система интеллектуального круиз-контроля не активирована, разделительная линия отображается серым или белым цветом; когда система интеллектуального круиз-контроля активирована, разделительная линия отображается синим цветом; когда автомобиль отклоняется от занимаемой полосы и срабатывает предупреждение о выходе из полосы, разделительная линия отображается красным цветом.

При включении питания автомобиля система ИСС начинает самодиагностику, в процессе которой система недоступна. ◀

При включении питания автомобиля система ИСС начинает самодиагностику, в процессе которой система недоступна. ◀



Если интерфейс системы активной безопасности перекрывается другими интерфейсами, появляется небольшой интерфейс для отображения функциональной информации.

Контроль отклонения в пределах полосы*

Если автомобиль оснащен функцией контроля отклонения в пределах полосы, то при обгоне грузовика, тягача с прицепом или другого крупного транспортного средства (или при обгоне автомобиля другим крупным транспортным средством) система отклоняет траекторию движения автомобиля в противоположном от крупного транспортного средства в пределах текущей полосы движения. После того как автомобиль завершит обгон и преодолет определенное расстояние, система вернет автомобиль на прежнюю траекторию движения и будет удерживать его по центру занимаемой полосы без вмешательства водителя.

Эта функция может быть активирована автоматически только когда скорость автомобиля превышает 50 км/ч, а водитель должен продолжать удерживать рулевое колесо обеими руками и концентрироваться на вождении. ◀

* – функция может полностью или частично отсутствовать в комплектации Вашего автомобиля

Уведомление об отпускании рулевого колеса

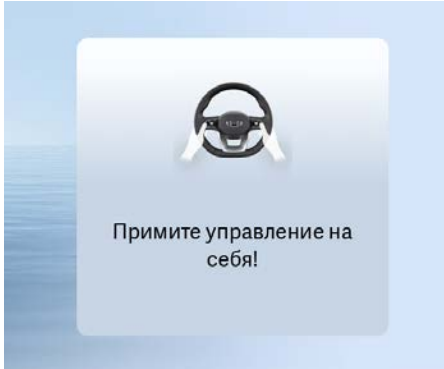

Необходимое условие для нормального функционирования системы ICC заключается в том, что водитель должен удерживать рулевое колесо обеими руками. Система осуществляет непрерывный контроль. Если время, в течение которого руки водителя убранны с рулевого колеса, превышает установленное, на комбинации приборов появляется предупреждающее сообщение, напоминающее водителю о необходимости удержания рулевого колеса обеими руками. Если водитель не реагирует, система ICC отключится после отображения второго аналогичного предупреждающего сообщения. При движении автомобиля по неровной или ухабистой дороге может иметь место прерывание или задержка выдачи уведомления.

Если водитель в течение длительного времени лишь слегка придерживает рулевое колесо, может появиться предупреждение о том, что руки убранны с рулевого колеса. В этом случае водитель должен крепко удерживать рулевое колесо обеими руками.

Прекращение работы интеллектуального круиз-контроля

Система интеллектуального круиз-контроля может быть деактивирована следующими способами:

- Нажмите педаль тормоза для выхода из режима ICC.
- Нажмите кнопку CNCL для временной приостановки работы интеллектуального круиз-контроля.

Работа системы интеллектуального круиз-контроля зависит от работы других систем, таких как электронная система динамической стабилизации (ESC). Если какая-либо из этих систем перестает работать, интеллектуальный круиз-контроль будет автоматически деактивирован.

В случае автоматической деактивации подается звуковой сигнал, а на дисплее комбинации приборов появляется текстовое сообщение. Водитель должен принять меры для контроля скорости и соблюдения безопасной дистанции до движущегося впереди транспортного средства.

Возможные причины отключения системы интеллектуального круиз-контроля (помимо прочего):

- Открывается любая дверь, капот или дверь багажного отделения.
- Отстегивается ремень безопасности водителя.
- Потеряно сцепление колес с дорожным покрытием.
- Неисправна тормозная система или нарушена ее работа.
- Задействован стояночный тормоз.
- Обзор фронтальной камеры ограничен.
- Срабатывает или отключена электронная система динамической стабилизации (ESC).

1

2

3

4

5

6

7

8

Сбой обнаружения

Фронтальная камера имеет ограниченную способность к обнаружению. В некоторых случаях фронтальная камера может не обнаруживать транспортные средства или обнаруживать их с запозданием.

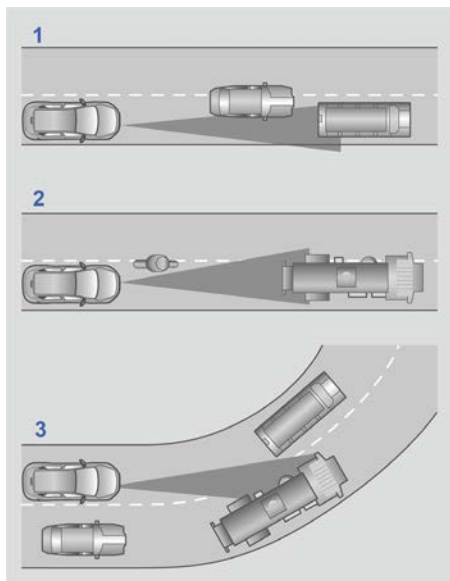

Проблемы с обнаружением могут возникнуть в следующих случаях:

1. Транспортное средство частично движется по соседней полосе движения. Система обнаруживает только те транспортные средства, которые полностью находятся в пределах полосы движения вашего автомобиля.
2. Если движущееся впереди транспортное средство представляет собой крупный грузовой автомобиль, обнаружение может происходить с задержкой.
3. Сбой обнаружения движущегося впереди транспортного средства возможен в том случае, если ваш автомобиль входит в поворот или выходит из него.

В таких условиях водитель должен быть особенно внимателен. Примите экстренные меры и при необходимости временно выключите систему ИСС.

Фронтальная камера имеет ограниченную способность к обнаружению. В некоторых случаях фронтальная камера может быть не в состоянии точно распознать линии дорожной разметки, в особенности под влиянием факторов окружающей среды. Проблемы с обнаружением разделительных линий разметки могут возникать в следующих случаях:

- Разделительные линии нанесены не в соответствии с государственными стандартами и не распознаются.
- Разделительные линии нечеткие с низким коэффициентом контрастности и не идентифицируются.
- Поверхность разделительных линий покрыта пылью, водой, снегом и т. д., что препятствует их распознаванию.
- В дождливые или снежные дни следы от колес и следы торможения движущихся впереди транспортных средств распознаются системой как разделительные линии.
- Отбойники, бордюры и т. д. распознаются как разделительные линии.
- Непрерывные тени на дороге, напоминающие линии разметки, например, тень от ограждений, распознаются как разделительные линии.

Система удержания в полосе движения (LKA)*

При скорости движения автомобиля 65–200 км/ч система удержания в полосе движения распознает разделительные линии полосы движения, пешеходов, бордюры, приближающиеся спереди/сзади транспортные средства и рассчитывает дистанцию до транспортных средств на левой/правой полосе движения и приближающихся спереди/сзади транспортных средств с помощью фронтальной камеры. Когда автомобиль отклоняется от полосы движения или существует вероятность наезда на пешехода или столкновения с транспортным средством на соседней полосе, система оказывает корректирующее воздействие на рулевое колесо, чтобы предотвратить выход из полосы, уменьшить тяжесть последствий столкновения или избежать столкновения либо напоминает водителю о необходимости удерживать автомобиль в пределах полосы движения. Система удержания в полосе движения включает в себя следующие функции: функция предупреждения о выходе из полосы, функция предотвращения выхода из полосы и функция экстренного удержания в полосе.

 При включении питания автомобиля система удержания в полосе движения начинает самодиагностику, в процессе которой система недоступна. ◀

 Убедитесь в том, что поверхность фронтальной камеры чистая. На эффективность работы системы удержания в полосе могут влиять такие факторы, как загрязненная фронтальная камера, плохие погодные условия и выцветшие разделительные линии разметки. ◀

 Во время работы системы удержания в полосе движения водитель должен удерживать рулевое колесо обеими руками.

 Система удержания в полосе движения подходит для использования только на автомагистралях и главных городских дорогах, а водитель должен сосредоточиться на вождении. При использовании системы LKA удерживайте рулевое колесо руками и внимательно следите за дорожной обстановкой. Не используйте эту функцию на городских улицах, участках дорожных работ, на узких дорогах или дорогах, на которых присутствуют велосипедисты или пешеходы. Ни в коем случае не полагайтесь на систему удержания в полосе для определения подходящей траектории движения. Всегда будьте готовы в любой момент предпринять немедленные действия. Несоблюдение данных требований может привести к аварии, серьезным травмам или смерти. ◀

 Если электронная система динамической стабилизации (ESC) выключена, функция удержания в полосе движения (LKA) и функция экстренного удержания в полосе движения (ELKA) не будут работать. ◀

Функции системы

Система предупреждения о выходе из полосы движения (LDW)

Функция предупреждения о выходе из полосы движения (LDW) оповещает водителя, когда автомобиль непреднамеренно отклоняется от полосы движения. Непреднамеренный выход из полосы движения – это уже произошедший или предстоящий выход из полосы движения без включения сигнала поворота.

Функция удержания в полосе движения (LKA)

Если автомобиль приближается к разделительной линии и существует риск отклонения от полосы, функция удержания в полосе помогает водителю вернуть автомобиль в занимаемую полосу движения, прикладывая корректирующий крутящий момент к рулевому колесу.

* – функция может полностью или частично отсутствовать в комплектации Вашего автомобиля

Функция экстренного удержания в полосе движения (ELKA)*

Функция ELKA помогает вернуть автомобиль в занимаемую полосу движения в следующих ситуациях:

- Возникает опасность выхода автомобиля за пределы проезжей части или съезда на обочину дороги.
- Непреднамеренное отклонение от занимаемой полосы и риск столкновения со встречным транспортным средством.
- Непреднамеренное отклонение от полосы движения и риск наезда на пешеходов на соседней полосе движения.

▶ Функция ELKA не может работать во всех дорожных ситуациях, при любой интенсивности дорожного движения, при любых погодных или дорожных условиях. ◀

▶ Эта функция не может обнаруживать ограждения, перила или аналогичные препятствия на обочине дороги. ◀

▶ Функция ELKA срабатывает только в том случае, когда существует высокий риск столкновения, поэтому не дожидаетесь вмешательства этой функции в управление автомобилем. ◀

▶ Водитель должен быть всегда внимательным, правильно оценивать дорожную обстановку, вести автомобиль с безопасной скоростью, поддерживать надлежащую дистанцию до других транспортных средств и соблюдать правила дорожного движения. ◀

Выбор функции

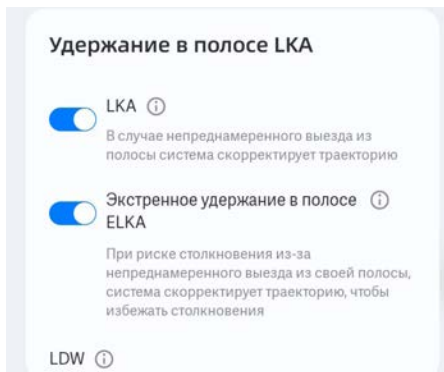

На мультимедийном дисплее выберите приложение «Ассистенты» → Система удержания в полосе, а затем включите или выключите функцию удержания в полосе движения, функцию экстренного удержания в полосе движения и функцию предотвращения выхода из полосы движения в этом интерфейсе. Для функции предупреждения о выходе из полосы движения доступны следующие настройки: «Без сигнала», «Звук», «Вибрация».

▶ При каждом переводе пускового переключателя в режим ON функции удержания в полосе движения, экстренного удержания в полосе движения и предупреждения о выходе из полосы движения включаются по умолчанию. Для функции предупреждения о выходе из полосы движения по умолчанию задана настройка «Вибрация рулевого колеса». ◀

* – функция может полностью или частично отсутствовать в комплектации Вашего автомобиля

Индикация системы удержания в полосе движения

Кривизна разделительной линии может отображаться неточно из-за ограниченной чувствительности датчика, например, прямая дорога может отображаться как изогнутая. ◀

Система удержания в полосе движения отображает информацию о своем рабочем состоянии на комбинации приборов.



Если обе функции предупреждения о выходе из полосы движения (LDW) и предотвращения выхода из полосы движения (LKA) активированы, индикатор состояния системы удержания в полосе движения (LKA) (1) на дисплее комбинации приборов горит зеленым цветом. Если система предотвращения выхода из полосы не исправна, индикатор состояния системы удержания в полосе движения (LKA) (1) горит желтым цветом.

Если система удержания в полосе движения не распознает линии разметки, разметка (2) не отображается.

Если система удержания в полосе движения не активирована, линии разметки (2) отображаются серым цветом.

Если система удержания в полосе движения включена и работает, линия разметки (2) с соответствующей стороны отображается белым цветом.

Если система предупреждения о выходе из полосы движения срабатывает, линия разметки (2) с соответствующей стороны отображается красным цветом.

Когда система удержания в полосе движения вмешивается в управление, прикладывая корректирующий крутящий момент к рулевому колесу, линия разметки (2) отображается синим цветом.

Уведомление об отпуске рулевого колеса

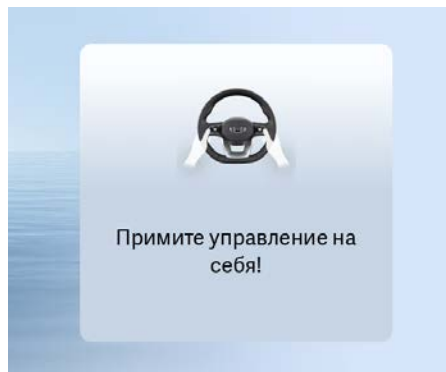

Во время работы системы удержания в полосе движения водитель должен удерживать рулевое колесо обеими руками. Если система не обнаруживает руки водителя на рулевом колесе при первой активации системы удержания в полосе, предупреждающее сообщение не отображается на комбинации приборов. Если при повторной активации системы в течение последующего периода времени система по-прежнему не обнаруживает руки водителя на рулевом колесе, система выводит предупреждающее сообщение на комбинацию приборов и выдает предупреждающий звуковой сигнал.

Если обе руки обнаружены на рулевом колесе, предупреждающее сообщение исчезает на комбинации приборов, а система возобновляет работу в нормальном режиме. ◀

Ненормальное давление в шинах, некорректные параметры углов установки колес, использование неподходящих шин и т. д. могут стать причиной нарушения работы системы удержания в полосе движения. Водитель должен использовать систему помощи вождению, когда автомобиль находится в исправном состоянии. ◀

1

2

3

4

5

6

7

8

Ограничения системы

В следующих дорожных условиях эффективность работы системы LKA снижается или система отключается, поэтому водитель должен быть особенно внимателен:

- на дорогах с чрезмерно малым радиусом кривизны.
- на дорогах, где разделительные линии не видны.
- на перекрестках.
- на дорогах со следами, оставленными другими автомобилями (например, следами от шин).
- система удержания в полосе движения не может использоваться на дорогах с переменным количеством полос движения.
- на дорогах, где исходная и новая полосы движения сильно отличаются друг от друга.
- на дорожных покрытиях с выбоинами или неровностями.
- на участках дорожных работ.
- на очень широких и очень узких дорогах.
- на зигзагообразных дорогах.
- в плохую погоду в условиях ограниченной видимости.
- Поле обзора фронтальной камеры не должно блокироваться загрязнениями. В частности, функция LKA отключается, если фронтальная камера полностью покрыта снегом.
- Вибрация или удар может повлиять на положение установки фронтальной камеры, что ухудшит эффективность системы. В этом случае может потребоваться повторная калибровка фронтальной камеры.

Система уменьшения тяжести последствий фронтального столкновения (CMSF)*

Система уменьшения тяжести последствий фронтального столкновения CMSF предупреждает водителя о наличии объектов, с которыми возможно столкновение, с помощью звуковой и визуальной сигнализации, а также кратковременного автоматического торможения. Если водитель применяет торможение слишком поздно, тормозное усилие слишком мало или водитель вообще не применяет торможение, система предпринимает меры помощи водителю для предотвращения или уменьшения тяжести столкновения. Как правило, срабатывание системы CMSF будет заметно для водителя и пассажиров только в том случае, если существует опасность неминуемого столкновения.

 При включении питания автомобиля система уменьшения тяжести последствий фронтального столкновения начинает самодиагностику, в процессе которой система недоступна. ◀

 Данная система – это только функция помощи водителю, предназначенная для повышения комфорта вождения и безопасности, она не может работать во всех дорожных ситуациях, при любой интенсивности дорожного движения, при любых погодных или дорожных условиях.

 Перед использованием данной системы водителю рекомендуется прочитать все главы этого руководства, посвященные данной системе, чтобы понимать, какие факторы ограничивают ее функционирование, и получить всю остальную необходимую информацию. ◀

* – функция может полностью или частично отсутствовать в комплектации Вашего автомобиля

 Система CMSF не отменяет необходимость соблюдать внимательность при вождении и правильно оценивать ситуацию. Водитель должен быть всегда внимательным, правильно оценивать дорожную обстановку, вести автомобиль с безопасной скоростью, поддерживать надлежащую дистанцию до других транспортных средств и соблюдать правила дорожного движения. ◀

 Ни одна система не гарантирует нормальную работу при любых обстоятельствах. Поэтому ни в коем случае не направляйте автомобиль намеренно на людей или какие-либо объекты для проверки работы системы CMSF. Несоблюдение данного требования может привести к тяжелым травмам или смерти. ◀

 Система не работает, если ремень безопасности водителя не пристегнут. ◀

 Обычно система CMSF работает в фоновом режиме незаметно для водителя. Распознав опасность, система подает предупреждающий сигнал или применяет торможение для защиты находящихся в автомобиле людей. Вследствие определенных функциональных ограничений возможна некорректная работы системы, поэтому водитель должен внимательно следить за обстановкой вокруг автомобиля. ◀

 Система не реагирует на животных, малоразмерные транспортные средства (например, трехколесные), транспортные средства необычной формы, такие как тракторы, прицепы, буксировщики, поливомоечные, подметально-уборочные, ассенизационные и другие автомобили специального назначения, встречные и пересекающие траекторию движения вашего автомобиля транспортные средства, а также пешеходов. ◀

 В зависимости от типа препятствия, ситуации и дорожных условий система не всегда может одинаково эффективно реагировать на все обнаруживаемые объекты (транспортные средства, пешеходы, велосипедисты) при любой дорожной обстановке. ◀



 Система срабатывает только при достаточно высокой скорости движения, поэтому она не будет осуществлять торможение, если автомобиль приближается к находящемуся впереди транспортному средству или пешеходу на низкой скорости (например, при совершении парковочных маневров). ◀

 Система только выдает предупреждение и оказывает помощь при торможении, поэтому водитель должен постоянно сохранять бдительность. ◀

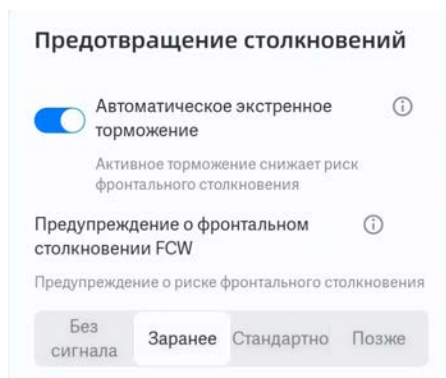
Настройка функции



CMSF – это система безопасности, которая активируется по умолчанию в каждом цикле зажигания.

 При выходе системы CMSF из строя на комбинации приборов загорается контрольная лампа  неисправности системы автоматического экстренного торможения (АЕБ). В этом случае как можно скорее обратитесь в сервисный центр Geely для ремонта автомобиля. ◀

На мультимедийном дисплее выберите приложение «Ассистенты» → Помощь в предотвращении столкновений, а затем включите функцию CMSF и выберите чувствительность подачи предупреждения в этом интерфейсе. Выбранная водителем настройка будет сохранена и будет действовать по умолчанию при каждом последующем включении зажигания. Если для чувствительности подачи сигнала тревоги задана настройка «Без

1
2
3
4
5
6
7
8

предупреждения», в следующем цикле зажигания будет автоматически выбрана настройка «Средне».

Предусмотрены четыре варианта настройки чувствительности подачи сигнала тревоги: Без сигнала, Заранее, Стандартно и раньше.

Выкл.: сигнал тревоги не будет подаваться.

Раньше: сигнал тревоги срабатывает рано на большом расстоянии до объекта.

Средне: соответствует средней дистанции предупреждения и умеренной чувствительности системы.

Позже: сигнал тревоги срабатывает достаточно поздно на небольшом расстоянии до объекта.

Если водитель считает, что сигнал тревоги срабатывает слишком часто, можно снизить чувствительность и тем самым сократить общее количество выдаваемых системой предупреждений.

Функции системы

Когда система распознает опасную ситуацию, она помогает водителю следующими способами:

- Предупреждение о сокращении безопасной дистанции
Функция предупреждения о сокращении безопасной дистанции активна в неаварийных ситуациях. Она используется для предупреждения водителя о том, что расстояние до впереди идущего транспортного средства слишком мало, когда скорость автомобиля составляет 65 км/ч или более. В этот момент водителю следует скорректировать манеру вождения и соблюдать безопасную дистанцию.
- Предупреждение о фронтальном столкновении (FCW)
Если при скорости автомобиля 10 км/ч и выше система обнаруживает, что существует потенциальная опасность столкновения, она предупреждает водителя с помощью звукового сигнала, предупреждающей индикации на дисплее комбинации приборов или кратковременного торможения.
- Динамическое вспомогательное тор-

можение (DBS)

Если при скорости автомобиля 10 км/ч или более обнаружена опасность столкновения, но тормозное усилие, прикладываемое водителем, является недостаточным, система дополнительно увеличивает тормозное усилие для предотвращения столкновения или снижения тяжести его последствий.

- Автоматическое экстренное торможение (АЕВ)

Если при скорости автомобиля 4 км/ч или более водитель не нажимает активно педаль тормоза при возникновении опасной ситуации, система своевременно вмешается и задействует автоматическое экстренное торможение для предотвращения столкновения или снижения тяжести его последствий. Автоматическое экстренное торможение может снизить скорость максимум на 60 км/ч.

Активация функции

Скорость автомобиля во время работы системы CMSF

Обнаруживаемый впереди объект является транспортным средством: система CMSF срабатывает при скорости автомобиля 4–150 км/ч. Вне пределов указанного диапазона скоростей система не будет срабатывать.

Обнаруживаемый впереди объект является пешеходом или велосипедистом: система CMSF срабатывает при скорости автомобиля 4–90 км/ч. Вне пределов указанного диапазона скоростей система не будет срабатывать.

Функция уменьшения тяжести последствий столкновения с транспортным средством

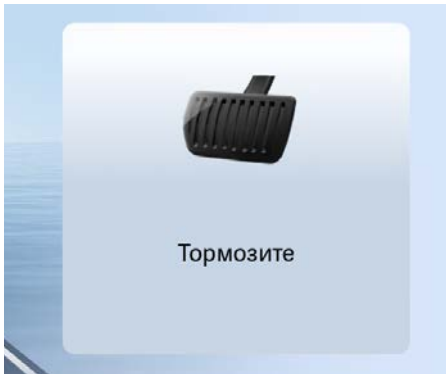

Функция уменьшения тяжести последствий фронтального столкновения с транспортным средством помогает избежать столкновения с транспортным средством или снизить тяжесть его последствий. Основной сценарий применения: столкновение с задней частью транспортного средства.

Если водитель прикладывает недостаточное тормозное усилие или вообще не применяет торможение, система помощи при торможении или система автоматического экстренного торможения будет активно задействовать тормоза для предотвращения или снижения тяжести столкновения, на комбинации приборов будут отображены изображения и текстовые подсказки, а также сработает предупреждающая звуковая сигнализация.

Функция уменьшения тяжести последствий наезда на пешехода

Функция уменьшения тяжести последствий наезда на пешехода помогает избежать столкновения с пешеходом или снизить тяжесть его последствий. Основной сценарий применения: пешеход, пересекающий проезжую часть.

Когда функция предупреждения о фронтальном столкновении обнаруживает риск столкновения, она с помощью звукового сигнала, изображения на комбинации приборов и автоматического кратковременно-

го задействования тормозов напоминает водителю о необходимости своевременной реакции, чтобы снизить риск столкновения.

Если водитель прикладывает недостаточное тормозное усилие или вообще не применяет торможение, система помощи при торможении или система автоматического экстренного торможения будет активно задействовать тормоза для предотвращения или снижения тяжести столкновения, на комбинации приборов будут отображены изображения и текстовые подсказки, а также сработает предупреждающая звуковая сигнализация.

Функция уменьшения тяжести последствий столкновения с велосипедистом

Функция уменьшения тяжести последствий столкновения с велосипедистом помогает избежать наезда на велосипедиста или снизить тяжесть его последствий. Основной сценарий применения: столкновение с велосипедистом, пересекающим проезжую часть / наезд сзади на велосипедиста.

Когда функция предупреждения о фронтальном столкновении обнаруживает риск столкновения, она с помощью звукового сигнала, изображения на комбинации приборов и автоматического кратковременно-го задействования тормозов напоминает водителю о необходимости своевременной реакции, чтобы снизить риск столкновения.

Если водитель прикладывает недостаточное тормозное усилие или вообще не применяет торможение, система помощи при торможении или система автоматического экстренного торможения будет активно задействовать тормоза для предотвращения или снижения тяжести столкновения, на комбинации приборов будут отображены изображения и текстовые подсказки, а также сработает предупреждающая звуковая сигнализация.

1

2

3

4

5

6

7

8

Обнаружение препятствий

Система уменьшения тяжести последствий фронтального столкновения (CMSF) может обнаруживать такие объекты, как легковые автомобили, грузовики стандартной формы, автобусы, пешеходы и двухколесные транспортные средства.

Автомобили

Система уменьшения тяжести последствий фронтального столкновения (CMSF) может обнаруживать большинство неподвижных автомобилей или автомобилей, движущихся в том же направлении, что и ваш автомобиль.

Автомобили, находящиеся в пределах определенного расстояния, могут быть обнаружены ночью только при включенных фарах головного света.

Пешеходы

Наилучший эффект достигается только в том случае, если система точно обнаруживает контуры тела пешехода. Это означает, что система четко распознает голову, руки, плечи, бедра, верхнюю и нижнюю части тела и т. п. в сочетании со стандартными движениями человека.

Система обнаруживает пешеходов по контрасту с фоном (например, если цвет одежды пешехода резко контрастирует с цветом окружающей среды).

Если контраст низкий, то пешеход будет обнаружен с опозданием или не будет обнаружен совсем, и предупреждения и автоматическое торможение сработают с опозданием или не сработают вовсе.

Одежда на пешеходе затрудняет распознавание контуров его тела. Система не может точно распознать пешехода, если его рост меньше 0,8 м или он несет крупный предмет, поэтому подача сигнала тревоги и автоматическое торможение осуществляться не будут.

Велосипедист*

Велосипедист должен быть взрослым человеком, а велосипед должен быть предназначен для этой возрастной группы. Наилучший эффект достигается только в том случае, если система точно распознает контуры велосипеда и тела велосипедиста. Это означает, что система четко распознает велосипед, голову, руки, плечи, бедра, верхнюю и нижнюю части тела и т. п. в сочетании со стандартными движениями человека.

Частично загороженный велосипедист, недостаточная контрастность фона или велосипедист, перевозящий крупный предмет, не будет распознан системой, поэтому подача сигнала тревоги и автоматическое торможение не будут выполнены.

Ограничение работоспособности

Работоспособность системы уменьшения тяжести последствий фронтального столкновения (CMSF) может быть ограничена в некоторых случаях.

Окружающая обстановка

 Учитывайте тот факт, что фронтальная камера не всегда обнаруживает опасные препятствия впереди автомобиля в зависимости от ситуации. Неблагоприятные погодные условия, например, дождь, снегопад, туман и т. д., снижают эффективность работы системы. В таких случаях некоторые объекты не будут обнаружены совсем или будут обнаружены слишком поздно. ◀

 Яркий солнечный свет, отражения и чрезмерный световой контраст могут помешать водителю увидеть визуальные предупреждения, а также могут повлиять на функцию обнаружения фронтальной камеры. ◀

* – функция может полностью или частично отсутствовать в комплектации Вашего автомобиля

 На мокрых дорогах тормозной путь автомобиля увеличивается, что снижает эффективность предотвращения столкновений системой CMSF. ◀

 Если температура в салоне очень высокая, фронтальная камера может временно отключиться и система не будет выдавать предупреждение. ◀

 В сложных дорожных условиях система может без необходимости осуществлять торможение. Например, при проезде по ремонтируемым участкам дороги, через железнодорожные пути и крышки люков, на подземных автостоянках, а также при наличии сильных брызг воды впереди автомобиля. ◀

Поле обзора фронтальной камеры

 Для обеспечения гарантии нормальной работы системы содержите в чистоте фронтальную камеру и область вокруг нее. Не размещайте посторонние предметы и не наносите наклейки перед фронтальной камерой или рядом с ней. В противном случае система не будет работать нормально. ◀

 Если поле обзора фронтальной камеры ограничено, система может обнаруживать автомобили, пешеходов или велосипедистов с задержкой или не обнаруживать их совсем. ◀

 Автоматическое экстренное торможение может осуществляться с недостаточной эффективностью или не осуществляться совсем, если фронтальная камера заблокирована или работает с ограничениями. ◀

 Фары и задние фонари транспортного средства должны быть включены, а их свет должен быть достаточно ярким для гарантированного обнаружения транспортного средства в темное время суток. ◀

 Когда скорость автомобиля превышает 90 км/ч, функции предупреждения и автоматического торможения при обнаружении пешеходов и велосипедистов отключаются. ◀

Вмешательство водителя

 Если во время срабатывания системы автоматического экстренного торможения водитель нажимает на педаль акселератора или поворачивает рулевое колесо, система отменяет автоматическое экстренное торможение, даже если столкновение неизбежно. ◀

 Во время автоматического торможения водителю необходимо прилагать большее усилие к педали тормоза. ◀

 При движении задним ходом система не действует. ◀

Система распознавания дорожных знаков (TSI)*

Тип I

Система TSI получает информацию о дорожных знаках ограничения скорости с помощью фронтальной камеры и отображает знаки на комбинации приборов в режиме реального времени для уведомления водителя. Если скорость движения автомобиля превышает текущее скоростное ограничение, система своевременно выдает сигнал предупреждения, помогая водителю осуществлять движение с соблюдением правил дорожного движения.

 При включении питания автомобиля система распознавания дорожных знаков начинает самодиагностику, в процессе которой система недоступна. ◀

1

2

3

4

5

6

7

8

Распознавание информации об ограничении скорости

Безопасное вождение

Ограничение скорости ⓘ

Предупреждение водителя о превышении скорости

Без сигнала Индикатор Индикатор+звук

Напоминание об изменении ограничения скорости

На мультимедийном дисплее выберите приложение «Ассистенты» → Безопасное вождение, а затем выберите тип предупреждения о превышении скорости и величину отклонения от распознанного скоростного ограничения в этом интерфейсе.

Отображение знака ограничения скорости



Значение скоростного ограничения отображается после того, как автомобиль минует знак ограничения скорости. Отображение прекращается после прохождения некоторого расстояния.

 Если знак ограничения скорости на дороге нечеткий, деформирован, наклонен, имеет неправильную форму, частично перекрыт или накрыт чем-либо, эффективность функции распознавания фронтальной камеры снизится, что приведет к тому, что камера не распознает знак или распознает его неверно. ◀

 Нестандартные знаки и знаки с нестандартным расположением могут быть идентифицированы как знаки ограничения скорости, что приведет к ложному распознаванию. ◀

Сигнализация при превышении ограничения скоростного режима

Безопасное вождение

Ограничение скорости ⓘ

Предупреждение водителя о превышении скорости

Без сигнала Индикатор Индикатор+звук

Напоминание об изменении ограничения скорости

На мультимедийном дисплее выберите приложение «Ассистенты» → Безопасное вождение, а затем выберите тип предупреждения о превышении скорости в этом интерфейсе.

Без сигнала: только отображение знака ограничения скорости на комбинации приборов.

Индикатор: знак ограничения скорости мигает на комбинации приборов.

Индикатор+звук: знак ограничения скорости мигает на комбинации приборов и одновременно подается звуковой сигнал.

Второе предупреждение о превышении скорости

Когда скорость автомобиля превышает ограничение скоростного режима с добавленным значением отклонения, распознанным системой, срабатывает сигнализация, и система выдает первое предупреждение. Когда скорость автомобиля меньше ограничения скоростного режима с добавленным значением отклонения, распознанным системой, первое предупреждение отключается. Когда скорость автомобиля становится на 5 км/ч меньше значения, при котором срабатывает сигнализация, а затем снова превышает значение, при котором срабатывает сигнализация, то система выдает второе предупреждение. В противном случае сигнализация не будет срабатывать до тех пор, пока не обновится значение ограничения скоростного режима.

 Функция сигнализации о превышении ограничения скоростного режима является только средством напоминания об ограничении скорости. Убедитесь в том, что поле обзора фронтальной камеры не перекрыто загрязнениями, снегом или каплями дождя и не подвержено воздействию яркого света. При кратковременной блокировке/ослеплении камеры работоспособность системы может восстановиться. Долговременная блокировка или постоянное воздействие яркого света могут привести к прекращению работы системы. В этом случае обратитесь в сервисный центр Geely для технического обслуживания. ◀

 На работу функции распознавания дорожных знаков влияет поле обзора фронтальной камеры, положение знака ограничения скорости относительно фронтальной камеры и т. д., что может привести к неправильному распознаванию дорожного знака или невозможности его распознавания. Поэтому не следует полностью полагаться на эту функцию для определения скорости движения. ◀

Настройка отклонения от ограничения скоростного режима*

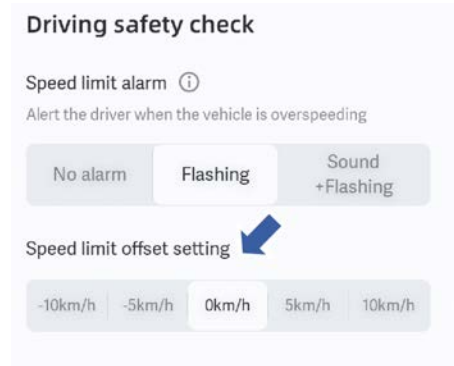

На мультимедийном дисплее последовательно нажмите: Интеллектуальное вождение → Системы помощи водителю → Контроль безопасности движения, а затем выберите величину отклонения от скоростного ограничения в этом интерфейсе. Предупреждение выдается, когда скорость автомобиля превышает установленное ограничение скоростного режима с добавленным значением отклонения.

 После появления предупреждения, когда скорость автомобиля поддерживается выше/ниже ограничения скоростного режима с добавленным значением отклонения, предупреждение о превышении скорости может не подаваться. Предупреждение будет подаваться только после того, как скорость автомобиля станет ниже отображаемого значения в пределах определенного диапазона и автомобиль снова превысит скоростное ограничение. ◀

Тип II

Система TSI получает информацию о дорожных знаках ограничения скорости с помощью фронтальной камеры и отображает знаки на комбинации приборов в режиме реального времени для уведомления водителя. Если скорость движения автомобиля превышает текущее скоростное ограничение, система своевременно выдает сигнал предупреждения, помогая водителю осуществлять движение с соблюдением правил дорожного движения.

* – функция может полностью или частично отсутствовать в комплектации Вашего автомобиля

▶ При включении питания автомобиля система распознавания дорожных знаков начинает самодиагностику, в процессе которой система недоступна. ◀



- Функция сигнализации о превышении ограничения скоростного режима (TSI) является только средством напоминания об ограничении скорости. Водитель обязан безопасно управлять автомобилем и соблюдать действующие законы и правила дорожного движения.
- Функция сигнализации о превышении ограничения скоростного режима (TSI) является только средством напоминания об ограничении скорости. Водитель обязан безопасно управлять автомобилем и соблюдать действующие законы и правила дорожного движения. ◀

Система обнаружения препятствий, использующая задние боковые радары*

Эта система контролирует пространство позади автомобиля с помощью задних боковых радаров среднего диапазона, расположенных с обеих сторон заднего бампера, и обеспечивает возможность реализации следующих функций: функция помощи при смене полосы движения (LCA) (включая функцию контроля слепых зон), функция предупреждения о наезде сзади (CMSR), функция предупреждения об опасности открывания двери (DOW) и функция предупреждения об объектах, движущихся сзади в поперечном направлении (RCTA).

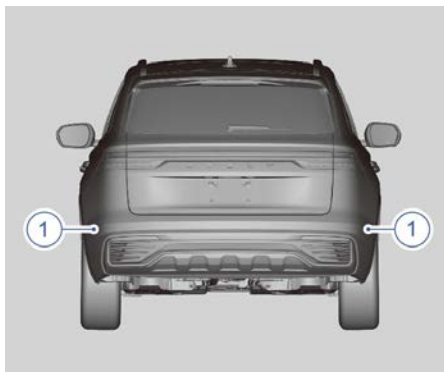

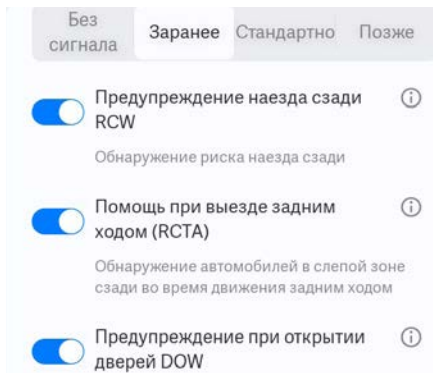

1. Места установки задних боковых радаров среднего диапазона

▶ При включении питания автомобиля система помощи, использующая задние боковые радары, начинает самодиагностику, в процессе которой система недоступна. ◀



На мультимедийном дисплее выберите приложение «Ассистенты» → Помощь в предотвращении столкновений, а затем включите или выключите нужные функции в этом интерфейсе. Включенное/выключенное состояние всех функций сохраняется в памяти.

Система будет предупреждать водителя о необходимости соблюдения безопасности вождения путем включения в постоянном/мигающем режиме индикатора системы контроля слепых зон на наружном зеркале заднего вида, подсказок на комбинации приборов, звуковой сигнализации, мигания ламп аварийной световой сигнализации и т. д.

При переводе пускового переключателя в Режим II или запуске двигателя индикатор состояния системы контроля слепых зон  на комбинации приборов загорается зеленым цветом, что указывает на исправность системы. Если индикатор неисправности системы слепых зон  загорается красным светом, это означает, что в системе возникла неисправность.



- Содержите поверхность обеих сторон заднего бампера в чистоте.
- Данная система предназначена только для помощи водителю, но не может служить заменой безопасного вождения.
- Не демонтируйте и не меняйте места задние боковые радары среднего диапазона.

* – функция может полностью или частично отсутствовать в комплектации Вашего автомобиля

- Нанесение любых дополнительных покрытий на задний бампер или в зоне установки радаров может ограничить работу системы или полностью ее блокировать. ◀

Функция помощи при смене полосы движения (LCA)*

Функция LCA контролирует транспортные средства, движущиеся по соседним полосам позади автомобиля. Когда обнаруживаемое транспортное средство оказывается в слепой зоне или приближается к автомобилю сзади на высокой скорости по соседней полосе, система LCA предупреждает водителя об опасности перестроения путем отображения визуальной индикации на комбинации приборов и включения светового индикатора на наружном зеркале заднего вида. Если водитель включает указатель поворота в направлении, с которого приближается транспортное средство, дополнительно раздается предупреждающий звуковой сигнал.

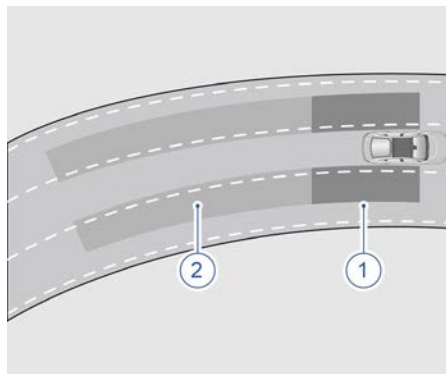

1. Слепая зона
2. Зона быстрого приближения транспортного средства

1

2

3

4

5

6

7

8

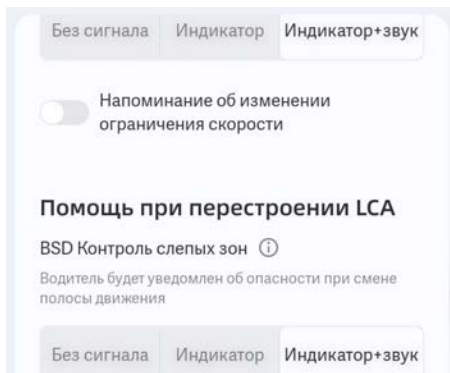

На мультимедийном дисплее выберите приложение «Ассистенты» → Помощь при перестроении, а затем включите или выключите функцию предупреждения при смене полосы движения в этом интерфейсе. Кроме того, в этом интерфейсе можно включить/отключить функцию звукового предупреждения.

Когда условия для срабатывания предупреждения соблюдены, индикатор системы контроля слепых зон на наружном зеркале заднего вида будет гореть или мигать. Если функция звукового предупреждения заранее была включена на мультимедийном дисплее, система также будет выдавать предупреждающий звуковой сигнал.

Если при включении указателя поворота к автомобилю по соседней полосе, на которую водитель собирается выполнить перестроение, быстро приближается другое транспортное средство, система оповещает об этом водителя миганием светового индикатора, звуковым сигналом и отображением предупреждающего изображения красного цвета на комбинации приборов в целях предотвращения дорожно-транспортного происшествия.

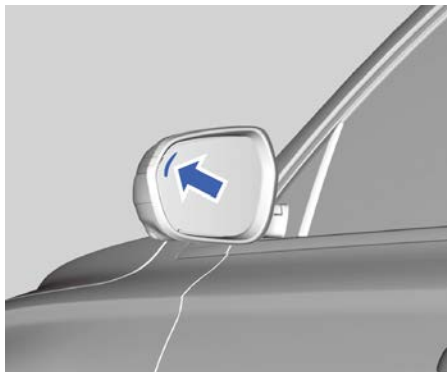

В некоторых случаях эффективность работы системы предупреждения при смене полосы движения может быть снижена. Возможные ситуации:

- В дождь, снегопад и при других неблагоприятных условиях.
- Система не реагирует на неподвижные объекты.
- Система не реагирует на пешеходов и велосипедистов.
- Крутые повороты и открытые пространства.
- Если датчик закрыт чем-либо, система LCA может работать некорректно.

Система уменьшения тяжести последствий столкновения сзади (RCW)*

Система предупреждения о наезде сзади контролирует транспортные средства позади автомобиля. Если обнаруживаемое сзади транспортное средство быстро приближается к вашему автомобилю, включается аварийная световая сигнализация для предупреждения водителя этого транспортного средства о необходимости снизить скорость или соблюдать безопасную дистанцию. Одновременно на комбинации приборов вашего автомобиля отображается предупреждающее изображение в сопровождении звукового сигнала для привлечения внимания к этому транспортному средству. Если автомобиль неподвижен и рычаг селектора находится в положении N или P, то при возникновении опасности наезда сзади

* – функция может полностью или частично отсутствовать в комплектации Вашего автомобиля

автоматически задействуются тормоза для уменьшения вероятности перемещения автомобиля вперед после столкновения и предотвращения вторичного столкновения с другими, находящимися впереди транспортными средствами.



Функция предупреждения о наезде сзади работает на передаче P/N/D, и автомобиль не откатывается назад. Обнаруживаемые сзади цели включают в себя:

- Четырехколесные транспортные средства.
- Двухколесные или трехколесные транспортные средства (с некоторыми ограничениями)

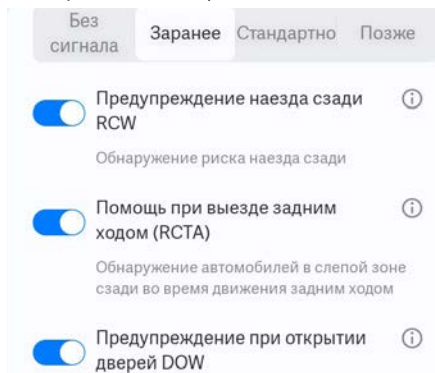

На мультимедийном дисплее выберите приложение «Ассистенты» → Помощь в предотвращении столкновений, а затем включите или выключите функцию предупреждения о наезде сзади в этом интерфейсе.

Описание ограничений:

- Система не будет работать должным образом из-за ограничения работоспособности датчиков в таких погодных условиях как сильный снегопад, туман или вне пределов диапазона обнаружения датчиков.
- Буксировка другого автомобиля.
- Приближающееся сзади транспортное средство меняет полосу движения.
- Слишком поздно для обнаружения приближающегося сзади транспортного средства при наличии таких условий, как крутые повороты и уклоны.
- Позади идущее транспортное средство приближается медленно, и относительная скорость не превышает 10 км/ч.
- Быстро приближающиеся или удаляющиеся транспортные средства.
- Если датчик закрыт чем-либо, система RCW может работать некорректно.

ⓘ Система предупреждения о наезде сзади не может предотвратить столкновение. Водитель должен обращать внимание на предупреждение и принимать соответствующие меры для обеспечения безопасности вождения. ◀

* – функция может полностью или частично отсутствовать в комплектации Вашего автомобиля



Предупреждение об опасности открывания двери (DOW)*

Когда при неподвижном автомобиле водитель/пассажир отпирает дверь, собираясь открыть ее, система предупреждения об опасности открывания двери (DOW) контролирует в режиме реального времени приближающиеся сзади транспортные средства с помощью заднего углового радара. Если обнаруживаемое сзади четырехколесное транспортное средство, двухколесное транспортное средство или пешеход движется по направлению к двери, система предупреждения об опасности открывания двери выдает предварительное предупреждение, уведомляя водителя/пассажира о наличии приближающегося объекта при открывании двери. Если водитель/пассажир уже открыл дверь, система выдает второе предупреждение более высокого уровня для уведомления о риске столкновения с открытой дверью. Функция предупреждения об опасности открывания двери в основном обнаруживает следующие объекты:

- Автомобили
- Электровелосипеды, мотоциклы
- Велосипеды
- Пешеходы

Настройка функции предупреждения об опасности открывания двери

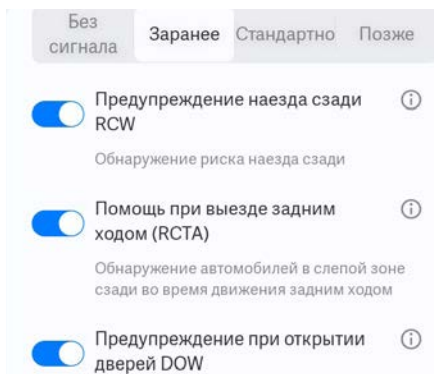

На мультимедийном дисплее выберите приложение «Ассистенты» → Помощь в предотвращении столкновений, а затем включите или выключите функцию преду-

ждения об опасности открывания двери в этом интерфейсе.

Индикатор функции предупреждения об опасности открывания двери



Ограничения функции предупреждения об опасности открывания двери

В некоторых случаях эффективность работы функции предупреждения об опасности открывания двери может быть снижена. Возможные ситуации:

- Быстро движущиеся транспортные средства.
- Объекты малого размера.
- Неподвижные или медленно движущиеся объекты.
- Дождь, снегопад и другие неблагоприятные погодные условия.
- Крутые повороты или сильный уклон дороги, очень узкие или очень широкие полосы дорожного движения.

Функция предупреждения об опасности открывания двери прекращает работу через 3 минуты с момента выключения питания автомобиля или после выключения питания автомобиля и запира- ния замков. ◀

Функция предупреждения об объектах, движущихся сзади в поперечном направлении (RCTA)*

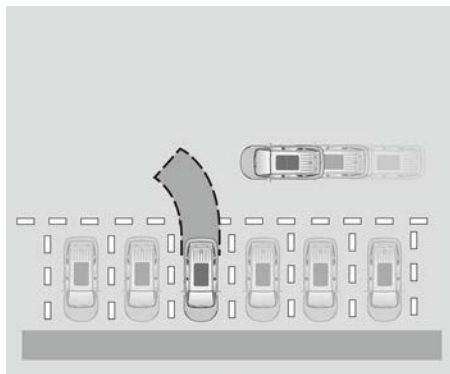

Система RCTA использует задние боковые радары для контроля приближающихся объектов. Данная функция активна только при движении автомобиля задним ходом или нахождении рычага селектора в положении R. Если обзор водителя загорожен, а четырехколесное транспортное средство, двухколесное транспортное средство или пешеход движется в поперечном направлении к задней части автомобиля, система RCTA выдает предупреждение, уведомляя водителя об опасности столкновения. При движении автомобиля задним ходом система выдает второе предупреждение более высокого уровня для уведомления водителя об опасности. Если автомобиль продолжает движение задним ходом и при этом существует высокий риск столкновения, система автоматически задействует тормоза для его предотвращения.

 RCTA – это система помощи водителю, и не существует гарантии ее корректной работы во всех обстоятельствах. При возникновении аварийной ситуации водитель должен вовремя взять управление автомобилем на себя. Несмотря на наличие в автомобиле системы RCTA, прежде чем начинать движение задним ходом, водитель должен осмотреться по сторонам и убедиться в отсутствии потенциальных опасностей. Система RCTA

в основном обнаруживает легковые автомобили, внедорожники, автобусы, грузовики и другие транспортные средства, пересекающие траекторию движения вашего автомобиля. Система не реагирует на животных, трехколесные транспортные средства, транспортные средства необычной формы, пешеходов и велосипедистов. Ввиду различия внешнего вида транспортных средств и пешеходов, а также разнообразия дорожных условий система не всегда корректно распознает объекты и обеспечивает одинаковую эффективность работы. ◀

Настройка функции предупреждения об объектах, движущихся сзади в поперечном направлении

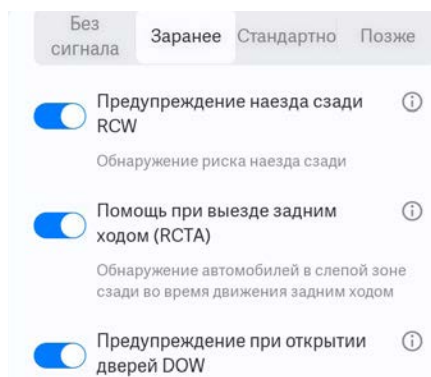

На мультимедийном дисплее выберите приложение «Ассистенты» → Помощь в предотвращении столкновений, а затем включите или выключите функцию предупреждения об объектах, движущихся сзади в поперечном направлении в этом интерфейсе.

* – функция может полностью или частично отсутствовать в комплектации Вашего автомобиля



Данная функция срабатывает при движении автомобиля задним ходом с низкой скоростью. При обнаружении вероятности столкновения система RCTA включает индикатор системы контроля слепых зон на наружном зеркале заднего вида и выводит предупреждение об опасности на мультимедийный дисплей в сопровождении звукового сигнала для уведомления водителя о риске столкновения с объектом, движущемся в поперечном направлении, при выезде задним ходом с парковки.

Ограничения системы предупреждения об объектах, движущихся в поперечном направлении сзади (RCTA)

Если задние радары с обеих сторон автомобиля перекрываются соседними транспортными средствами или препятствиями, система RCTA не сможет своевременно обнаружить приближающиеся сбоку автомобили. Если датчик закрыт чем-либо, система RCTA может работать некорректно.

Система автоматического управления дальним светом (АНВС)*

Система АНВС осуществляет автоматическое переключение между ближним и дальним светом фар в темное время суток. Система использует фронтальную камеру для обнаружения источников света и автоматически выполняет переключение между дальним и ближним светом в зависимости от света фар/фонарей встречных и попутных транспортных средств, а также от интенсивности окружающего освещения. Как правило, данная функция автоматически переключает дальний свет на ближний при обнаружении фар встречного автомобиля, задних фонарей впереди идущего автомобиля или других источников света, чтобы предотвратить ослепление других участников движения дальним светом фар. После разъезда со встречным транспортным средством, завершения обгона или после проезда мимо внешнего источника света ближний свет автоматически переключается на дальний.

▶ При включении питания автомобиля система АНВС начинает самодиагностику, в процессе которой система недоступна. ◀

Включение/активация функции

1. При активном режиме автоматического управления освещением (положение AUTO) поверните переключатель управления освещением в направлении стрелки и установите отметку • в положение . Система автоматического управления дальним светом фар активируется, ручка переключателя автоматически вернется в положение AUTO, а индикатор состояния системы автоматического управления дальним светом фар (АНВС) на комбинации приборов загорится белым светом.

* – функция может полностью или частично отсутствовать в комплектации Вашего автомобиля

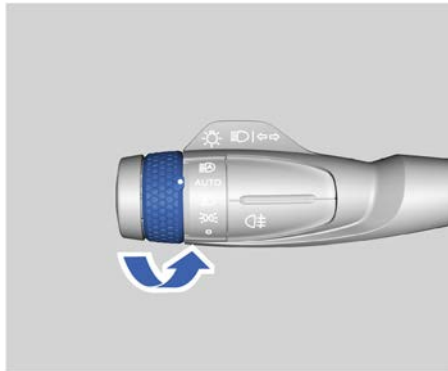

2. В темное время суток система АНВС активируется автоматически после автоматического включения фар.

После активации система автоматического управления дальним светом фар включает дальний свет при соблюдении всех следующих условий:

1. Скорость автомобиля 40 км/ч и выше.
2. Не обнаружено источников света от участников движения или других источников света.

Система автоматического управления дальним светом фар включает ближний свет при следующих условиях:

1. Скорость автомобиля 35 км/ч и ниже.
2. Обнаружены источники света от соответствующих участников дорожного движения или другие источники света.

 Если система АНВС включила дальний свет, а скорость автомобиля поддерживается в диапазоне 35–40 км/ч, система может оставить дальний свет включенным до тех пор, пока не будет обнаружена информация об источнике света, после чего система включит ближний свет. ◀

Индикация системы

Когда система АНВС включена и управляет переключением дальнего и ближнего света фар, индикатор системы АНВС  горит белым цветом.

Если система АНВС неисправна, индикатор системы АНВС  горит желтым цветом.

 Когда водитель задействует рычаг управления освещением для включения дальнего света, выбор водителя имеет приоритет перед выбором системы. ◀

 Система АНВС – это вспомогательная функция управления светом фар. Рекомендуется использовать эту функцию во время движения по шоссе, но важно помнить, что система не заменяет водителя. Водитель всегда должен переключать дальний и ближний свет в соответствии с требованиями правил дорожного движения и при изменении дорожной обстановки. ◀

 В следующих случаях система автоматического управления дальним светом фар не работает или работает с ограничениями, что может потребовать соответствующих действий со стороны водителя:

- В крайне неблагоприятных для вождения климатических условиях, таких как густой туман или сильный дождь.
- Участники дорожного движения (например, пешеходы, велосипедисты и т. д.) плохо освещены, вблизи дороги движется железнодорожный или водный транспорт, или на дорогу выходят дикие животные.
- Наличие объектов с высокой отражающей способностью (например, знаков дорожного движения на шоссе).
- Наличие на ветровом стекле конденсата, грязи, наклеек или каких-либо украшений. ◀

* – функция может полностью или частично отсутствовать в комплектации Вашего автомобиля

Тормозная система, рулевое управление и полный привод

Рабочая тормозная система

Фактический тормозной путь во время движения автомобиля меняется в зависимости от дорожных условий, массы автомобиля и прилагаемого водителем тормозного усилия. Поддерживайте достаточное расстояние до впереди идущего транспортного средства, по возможности избегайте прерывистого и экстренного торможения.

 Не устанавливайте неоригинальное дополнительное оборудование, поскольку оно может негативно повлиять на рабочие характеристики автомобиля и стать причиной дорожно-транспортных происшествий. ◀

 Если нажатие педали тормоза сопровождается металлическим скрежетом, незамедлительно обратитесь в сервисный центр Geely для проведения технического обслуживания. ◀

 Не держите ногу на педали тормоза при нормальном движении. Это может привести к износу и перегреву деталей тормозной системы и увеличению тормозного пути. ◀

Стояночная тормозная система

Электрический стояночный тормоз (EPB)

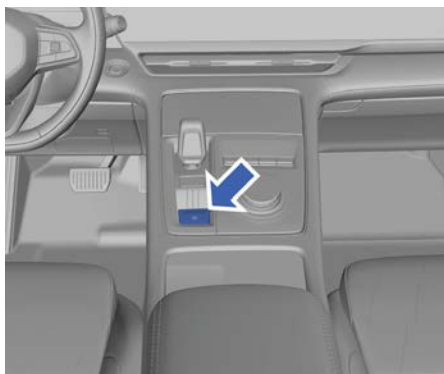

Выключение электрического стояночного тормоза вручную

Когда пусковой переключатель находится в Режиме ON или когда двигатель запущен, нажмите педаль тормоза, затем нажмите выключатель EPB. Электрический стояночный тормоз отключится, а индикатор состояния электрического стояночного тормоза погаснет.

Автоматическое выключение электрического стояночного тормоза

При запущенном автомобиле, пристегнутом ремне безопасности водителя и включенном электрическом стояночном тормозе переведите рычаг селектора в положение D (движение передним ходом), и электрический стояночный тормоз автоматически отключится, а индикатор состояния электрического стояночного тормоза (EPB) погаснет.

Включение электрического стояночного тормоза вручную

При неподвижном автомобиле потяните вверх выключатель EPB – электрический стояночный тормоз включится, и загорится индикатор состояния электрического стояночного тормоза (EPB).

 После включения электрического стояночного тормоза на комбинации приборов должен гореть индикатор состояния электрического стояночного тормоза (EPB). Если этот индикатор не загорается, как можно скорее обратитесь в сервисный центр Geely. ◀

Автоматическое включение электрического стояночного тормоза при остановке двигателя



Функцию автоматического включения электрического стояночного тормоза при остановке двигателя можно включить/выключить в верхнем выпадающем меню мультимедийного дисплея (для активации функции необходимо выключить стояночный тормоз перед остановкой ДВС).

Если эта функция включена, электрический стояночный тормоз будет автоматически включаться при глушении двигателя.

Включение электрического стояночного тормоза вручную для аварийного торможения

Если во время движения отказала рабочая тормозная система, нажмите и удерживайте выключатель электрического стояночного тормоза для выполнения аварийного торможения с помощью стояночной тормозной системы. Экстренное торможение можно отменить, отпустив выключатель электрического стояночного тормоза.

 При обычном движении не используйте электрический стояночный тормоз для торможения автомобиля. Частое использование электрического стояночного тормоза для замедления автомобиля может вызвать серьезное повреждение тормозной системы. ◀



- Если индикатор состояния электрического стояночного тормоза (EPB) загорается после выключения функции Auto Hold, это указывает на неисправность системы электрического стояночного тормоза. Обратитесь в сервисный центр Geely.
- Если электрический стояночный тормоз не включается, следует при необходимости заблокировать задние колеса автомобиля для предотвращения его самопроизвольного перемещения. ◀



Неправильное использование электрического стояночного тормоза может привести к дорожно-транспортному происшествию и травмам. За исключением экстренных ситуаций, не используйте электрический стояночный тормоз для торможения движущегося автомобиля. ◀



При отключении электрического стояночного тормоза автомобиль не будет удерживаться на месте. Не выполняйте эту операцию на уклоне во избежание повреждения автомобиля и серьезных травм. ◀



Если при прохождении автоматической мойки автомобиль должен двигаться, необходимо перевести пусковой переключатель в Режим ON или запустить двигатель, установить рычаг селектора в положение N и вручную отключить электрический стояночный тормоз. ◀

1

2

3

4

5

6

7

8

Функция Auto Hold

Функция Auto Hold помогает водителю более комфортно начать движение на уклоне. После отпущания педали тормоза система продолжает удерживать автомобиль на месте, чтобы у водителя оставалось достаточно времени для нажатия педали акселератора и начала движения. Это позволяет избежать скатывания автомобиля под уклон.

В зависимости от крутизны уклона возможно скатывание автомобиля даже при включенной функции Auto Hold.



Функцию Auto Hold можно включить/выключить в верхнем выпадающем меню мультимедийного дисплея.

Включение функции Auto Hold

Когда двигатель работает, водительская дверь закрыта и ремень безопасности пристегнут, включите функцию Auto Hold на мультимедийном дисплее.

Выключение функции Auto Hold

Выключите функцию Auto Hold на мультимедийном дисплее.

Активация и деактивация функции Auto Hold

1. Необходимые условия для работы функции Auto Hold: двигатель запущен, водительская дверь закрыта, ремень безопасности пристегнут, скорость автомобиля равна нулю, функция Auto Hold включена в меню настроек. Нажмите педаль тормоза при любом положении рычага селектора, кроме R, функция Auto Hold активируется, и на комбинации приборов загорится индикатор состояния функции Auto Hold.
2. Слегка нажмите педаль акселератора или нажмите практически до упора педаль тормоза, функция Auto Hold деактивируется, а индикатор состояния функции Auto Hold на комбинации приборов погаснет.
3. Если педаль акселератора не будет нажата в течение более 10 минут, произойдет переключение в режим ЕРВ и загорится индикатор состояния электрического стояночного тормоза (ЕРВ).

Принудительное выключение функции Auto Hold

Если при активированной функции Auto Hold отстегнуть ремень безопасности, открыть водительскую дверь или заглушить двигатель, то автоматически включится электрический стояночный тормоз (ЕРВ), и на комбинации приборов погаснет индикатор состояния функции Auto Hold, а индикатор состояния электрического стояночного тормоза (ЕРВ) загорится.

Антиблокировочная система тормозов (ABS)

Данный автомобиль оборудован системой ABS, которая предотвращает блокировку колес в случае приложения водителем максимального тормозного усилия. Она позволяет сохранить управляемость автомобиля при экстренном торможении в большинстве дорожных условий.

 Тормозной путь автомобиля на неровной, гравийной или заснеженной дороге длиннее, чем на дороге с хорошим покрытием. ◀

 Во время торможения может быть слышен непрерывный щелкающий звук со стороны моторного отсека и может ощущаться небольшая вибрация педали тормоза. Эти явления свидетельствуют о нормальной работе системы ABS и не являются признаком неисправности. После прекращения работы системы ABS педаль тормоза возвращается в нормальное состояние. ◀

Электронная система распределения тормозного усилия (EBD)

При торможении автомобиля система EBD автоматически регулирует распределение тормозного усилия между передней и задней осями для повышения эффективности торможения. Действуя совместно с системой ABS, система EBD обеспечивает устойчивость автомобиля при торможении.

Электронная система динамической стабилизации (ESC)

Электронная система динамической стабилизации (ESC) – это активная технология обеспечения безопасности, которая помогает водителю сохранять контроль над автомобилем. Если автомобиль начинает отклоняться от заданной траектории, система притормаживает отдельные колеса или уменьшает крутящий момент двигателя (в зависимости от складывающейся обстановки). Такие действия позволяют удержать автомобиль на выбранном курсе.

 ESC является лишь вспомогательной системой. Вождение на скользких и мокрых дорогах представляет определенную опасность. Соблюдайте осторожность при вождении. ◀

Система ESC включается при запуске автомобиля. Система должна быть включена всегда в целях сохранения курсовой устойчивости автомобиля. При срабатывании системы ESC на комбинации приборов мигает индикатор состояния системы ESC. Это также происходит в том случае, если срабатывает противобуксовочная система. При срабатывании системы ESC может быть слышен некоторый шум или ощущаться вибрация на педали тормоза. Это нормальное явление. Продолжайте движение в нужном направлении. При обнаружении неисправности в системе ESC индикатор состояния системы ESC будет постоянно гореть и система не будет работать должным образом. Необходимо скорректировать стиль вождения.

Отключение системы динамической стабилизации (ESC)

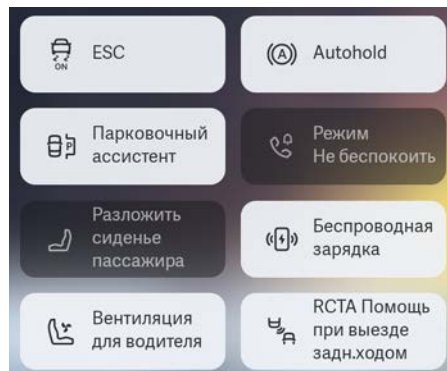

При запущенном автомобиле нажмите кнопку ESC в верхнем выпадающем меню мультимедийного дисплея, чтобы отключить систему ESC, при этом на дисплее комбинации приборов загорится индикатор отключения системы ESC.

Систему ESC можно отключить в том случае, если тяговое усилие недостаточно или в перечисленных ниже ситуациях:

- Автомобиль движется по глубокому снегу или по дороге с мягким покрытием.

- Если автомобиль застрял (например, в грязи), и его необходимо высвободить методом раскочки вперед-назад.
- При движении с цепями противоскольжения.

Включение системы динамической стабилизации (ESC)

Нажмите кнопку ESC в верхнем выпадающем меню мультимедийного дисплея. При этом индикатор отключения системы ESC погаснет.

Система предотвращения опрокидывания (ARP)*

Система предотвращения опрокидывания рассчитывает величину крена кузова автомобиля по сигналу от датчика скорости колеса и регулирует скорость вращения колеса, находящегося с внешней стороны поворота. При обнаружении большого угла крена система предотвращения опрокидывания быстро перераспределяет тормозное усилие между левыми и правыми колесами и одновременно уменьшает крутящий момент двигателя для восстановления устойчивости автомобиля в кратчайшее время. Это снижает риск переворачивания автомобиля и обеспечивает безопасность водителя и пассажиров.

Усилитель экстренного торможения (BA)

В случае экстренного торможения данная система увеличивает тормозное усилие водителя и сокращает тормозной путь.

 Усилитель экстренного торможения может лишь помочь водителю увеличить тормозное усилие, но его использование не исключает возможности возникновения дорожно-транспортных происшествий. Поэтому всегда соблюдайте дистанцию до движущегося впереди транспортного средства и правила безопасного вождения. ◀

Противобуксовочная система (TCS)

Система TCS используется для предотвращения потери сцепления ведущих колес с поверхностью дороги. Обнаружив проскальзывание ведущих колес, система притормаживает их, предотвращая пробуксовку.

Система помощи при начале движения на уклоне (HAC)*

Система HAC позволяет трогаться с места на уклоне. После того как водитель отпускает педаль тормоза, система поддерживает давление в гидроприводе тормозной системы в течение примерно 2 секунд для предотвращения скатывания автомобиля.

 Функция HAC может быть активирована только при включенной электронной системе динамической стабилизации и полностью отпущенном стояночном тормозе. ◀

 Система помощи при начале движения на уклоне поддерживает тормозное давление только в момент отпущения водителем педали тормоза. Если педаль акселератора не будет нажата или выключатель электрического стояночного тормоза не будет задействован, то через 2 секунды автомобиль начнет скатываться под уклон. Поэтому соблюдайте осторожность при трогании с места на крутых склонах. ◀

Система контроля движения на спуске (HDC)

Система HDC может активно притормаживать автомобиль на спуске для обеспечения безопасного движения вниз по крутому склону с постоянной скоростью.

* – функция может полностью или частично отсутствовать в комплектации Вашего автомобиля



- Система HDC является лишь вспомогательным средством. В любой момент времени водитель должен нести ответственность за безопасность вождения автомобиля и следить за окружающей дорожной обстановкой.
- Если уклон слишком велик, система HDC может быть неспособна поддерживать постоянную скорость движения автомобиля по крутому склону. В этом случае скорость автомобиля можно контролировать с помощью педали тормоза. ◀

Включение/выключение системы

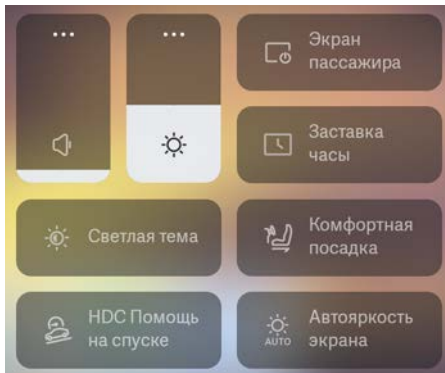

Систему контроля движения на спуске (HDC) можно включить или выключить на мультимедийном дисплее.

Если система HDC включена, то при движении автомобиля со скоростью менее 35 км/ч вниз по крутому склону будет применяться автоматическое торможение для ограничения скорости автомобиля без участия водителя для облегчения управления автомобилем.

 Система HDC работает только при скорости автомобиля менее 35 км/ч. ◀

При движении автомобиля под уклон водитель также может контролировать скорость движения с помощью педали акселератора или педали тормоза. Диапазон регулировки скорости: 4–35 км/ч. Если скорость автомобиля увеличивается до диапазона 35–60 км/ч, работа системы временно приостанавливается до тех пор, пока скорость не снизится до диапазона 4–35 км/ч. После этого система активируется вновь. Если скорость автомобиля превысит 60 км/ч, система автоматически отключится. Также водитель может отключить систему на мультимедийном дисплее.



В случае перегрева тормозов система контроля движения на спуске (HDC) отключается и будет временно недоступна. ◀

Световая сигнализация при экстренном торможении (HAZ)

При внезапном торможении автомобиля стоп-сигналы начинают мигать для предупреждения водителей движущихся сзади транспортных средств.

Электрический усилитель рулевого управления (EPS)

Система электрического усилителя рулевого управления регулирует вспомогательное усилие на рулевом колесе в режиме реального времени в зависимости от скорости движения автомобиля для обеспечения легкости управления при низкой скорости и устойчивости автомобиля на высокой скорости, повышая тем самым безопасность вождения.

Если рулевое управление затруднено или на комбинации приборов загорается индикатор неисправности системы EPS, своевременно обратитесь в сервисный центр Geely.

1

2

3

4

5

6

7

8

Система полного привода

Автомобиль оснащен системой автоматически подключаемого полного привода, не требующей ручного управления. Система может автоматически переключаться между режимом привода на два колеса и режимом полного привода в зависимости от условий движения автомобиля.

При движении автомобиля с высокой скоростью по дороге с хорошим покрытием автомобиль переключается в режим привода на два колеса в целях повышения комфорта и снижения расхода топлива. Когда автомобиль движется по скользкой, грязной, заснеженной, обледеневшей, песчаной или проселочной дороге, а также когда трогается с места, движется на подъем, ускоряется на средней и высокой скорости, постоянно маневрирует и т. д., система автоматически подключаемого полного привода быстро выполняет переключение между приводом на два колеса и полным приводом, распределяет крутящий момент между осями в необходимой пропорции, обеспечивает необходимое тяговое усилие всех четырех колес и максимальную проходимость и безопасность, а также устойчивость автомобиля и ездовой комфорт.

 Меры предосторожности в случае автомобиля с полным приводом:

- Если две попытки восстановления работоспособности системы вышеуказанным образом после появления предупреждения о перегреве не увенчались успехом, прекратите действия и вызовите эвакуатор.
 - Автомобиль, оснащенный системой полного привода, запрещается буксировать с опорой двух колес на дорогу при любых условиях.
 - Рабочие жидкости в муфте распределения крутящего момента, раздаточной коробке и главной передаче заднего моста рассчитаны на весь срок службы узлов и не требуют проверки уровня и замены.
 - Не устанавливайте какие-либо экраны снаружи системы полного привода, чтобы не допустить недостаточного отвода тепла, вызывающего перегрев и дальнейшие неисправности. ◀
- Если на комбинации приборов появляется сообщение о перегреве системы полного привода, это может быть вызвано тем, что система полного привода постоянно активизируется и, как следствие, перегревается при движении автомобиля по песчаной, скользкой или обледеневшей дороге. В этот момент необходимо остановить автомобиль. Чтобы в кратчайшие сроки восстановить работоспособность функции полного привода, припаркуйте автомобиль, переведите рычаг селектора в положение P/N и подождите до тех пор, пока система полного привода не остынет. Подождите не менее 15 минут, а затем перезапустите автомобиль после возврата системы в нормальное состояние.

Система помощи при парковке

Система помощи при парковке

Система помощи при парковке помогает водителю выполнять маневры парковки более комфортно.

Передний парковочный радар

Радарные датчики на переднем бампере используются для обнаружения препятствий на расстоянии максимум 1 м от передней части автомобиля.

Задний парковочный радар

Радарные датчики на заднем бампере используются для обнаружения препятствий на расстоянии максимум 1,5 м от задней части автомобиля.

 Система помощи при парковке не отменяет необходимости визуального контроля со стороны водителя.

- Система помощи при парковке не распознает объекты под бампером, под автомобилем или объекты, которые находятся слишком близко или слишком далеко от автомобиля.
- Система помощи при парковке может не распознавать детей, пешеходов, велосипедистов или домашних животных.
- Система помощи при парковке не распознает объекты небольшого размера.
- Следите за обстановкой вокруг автомобиля в процессе парковки, в противном случае возможны повреждения автомобиля и травмы. Несмотря на то что автомобиль оборудован системой помощи при парковке, водителю необходимо внимательно проверять наличие препятствий перед началом парковки. ◀

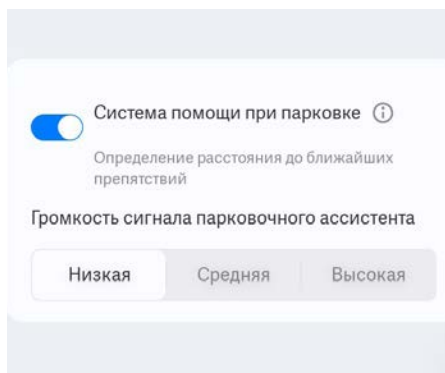

Система помощи при парковке автоматически включается после запуска двигателя. На мультимедийном дисплее выберите приложение «Ассистенты» → Парковочный ассистент, а затем включите или выключите систему помощи при парковке в этом интерфейсе.

Настройка громкости сигнализации

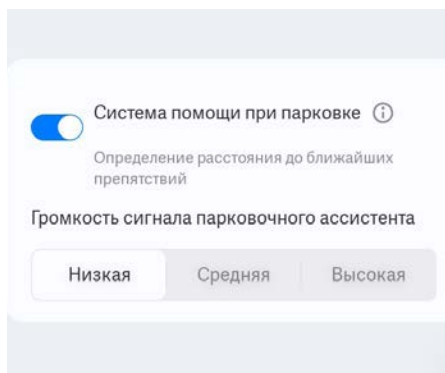

На мультимедийном дисплее выберите приложение «Ассистенты» → Громкость сигнализации системы помощи при парковке и выберите громкость звука предупреждения радарной системы в этом интерфейсе. Доступные настройки уровня громкости: низкий, средний и высокий.

Принцип действия системы

Если во время работы системы помощи при парковке в зоне обнаружения найдется препятствие, расстояние до него будет отображаться на мультимедийном дисплее в виде цветных индикаторов и одновременно будет раздаваться звуковой сигнал для оповещения водителя. Звуковой сигнал указывает на наличие препятствия спереди (если автомобиль оснащен передним парковочным радаром) или сзади автомобиля. По мере приближения автомобиля к препятствию частота звукового сигнала нарастает. Когда расстояние до объекта составляет менее 30 см, звуковой сигнал становится непрерывным.

 В зависимости от условий окружающей среды эффективность обнаружения препятствий радарными датчиками системы помощи при парковке может снижаться при жаркой, холодной или влажной погоде. ◀

Ситуации, при которых система может не работать должным образом

Обратите внимание, что радарные датчики системы помощи при парковке могут не сигнализировать о наличии препятствий или передавать ложные сигналы о наличии препятствий в следующих условиях:

Препятствия, обнаружение которых системой невозможно

- Объекты, состоящие из длинных тонких элементов, в том числе стальная проволока, тросы и сетчатые изгороди.
- Низкие объекты, такие как камни, деревянные бруски и т. д.
- Автомобили с высоким дорожным просветом.
- Рыхлый снег, ткань, пористые материалы и прочие объекты, поглощающие ультразвуковые волны.
- Объекты особой формы: столбы, деревья, велосипеды, стальные уголки, а также предметы из картона.

Ситуации, в которых возможна подача ложных сигналов о наличии препятствий

- Поверхность радарных датчиков системы помощи при парковке покрыта льдом, сильно загрязнена или на поверхности датчика есть посторонние предметы.
- Автомобиль находится на крутом уклоне.
- Автомобиль оснащен высокочастотной радиостанцией или антенна подобного устройства расположена недалеко от автомобиля.
- Звуковые сигналы, шумные двигатели или автомобильные выхлопные системы находятся слишком близко от парковочных датчиков.
- Движение в условиях снегопада или дождя.

Если система не срабатывает при приближении к препятствию и это не вызвано вышеуказанными условиями, обратитесь в сервисный центр Geely для прохождения технического обслуживания.

 При наличии нескольких препятствий радарные датчики системы помощи при парковке обнаруживают только ближайшее из них. Если автомобиль движется, следует учитывать, что радарные датчики системы помощи при парковке, расположенные на другой стороне автомобиля, могут обнаружить другие препятствия. ◀

 Не направляйте струю воды высокого давления, создаваемую водяным пистолетом, непосредственно на поверхность радарных датчиков системы помощи при парковке. Не нажимайте на поверхность радарных датчиков и не подвергайте ее ударам. В противном случае может возникнуть неисправность. ◀

Система кругового обзора*

Система кругового обзора с помощью видеокamer отображает на мультимедийном дисплее в режиме реального времени вид спереди, сзади, слева и справа автомобиля, помогая водителю осуществлять парковку.



- При использовании системы кругового обзора внимательно следите за обстановкой вокруг автомобиля. Эту систему можно использовать только как вспомогательное средство. Не полагайтесь полностью на систему кругового обзора.
- Камеры системы кругового обзора подвержены влиянию факторов окружающей среды, таких как туман, дождь и снегопад, темное время суток и другие условия с плохой видимостью. В таких условиях пользуйтесь системой кругового обзора с осторожностью, а перед использованием системы убедитесь в безопасности окружающей обстановки вокруг автомобиля.
- Система кругового обзора имеет слепые зоны и может обнаруживать не все препятствия вокруг автомобиля. ◀



Автомобиль оснащен широкоугольными камерами, а модель изображения представляет собой чашеобразную структуру, которая приводит к деформации трехмерного изображения в местах его соединения и к перекрытию объектов на дальнем конце. ◀

Камеры системы кругового обзора

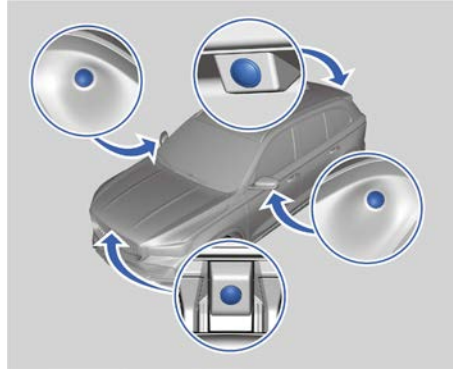

Камеры системы кругового обзора расположены по периметру кузова автомобиля.

Вход в интерфейс кругового обзора

- Если функция синхронизации с рулевым управлением включена в интерфейсе настройки системы кругового изображения, когда рычаг селектора не находится в положении R, включите указатель поворота.
 - Если на индивидуально программируемую кнопку (при наличии) на рулевом колесе назначено включение функции кругового обзора, нажмите эту кнопку.
 - Нажмите значок системы кругового обзора на мультимедийном дисплее.
 - Переведите рычаг селектора в положение R, и вход в интерфейс кругового обзора будет выполнен автоматически.
- i** Переход в интерфейс кругового обзора выполняется только при скорости автомобиля ниже 30 км/ч. ◀

1

2

3

4

5

6

7

8

Выход из интерфейса кругового обзора.

- Нажмите кнопку «Назад» в интерфейсе кругового обзора на мультимедийном дисплее.
- Переведите рычаг селектора из положения R, N или D в положение P. Затем не выполняйте никаких действий в течение 5 секунд, и произойдет автоматический выход из интерфейса кругового обзора.
- Помимо вышеуказанных способов (кроме активации при включении передачи заднего хода (R)), выход из интерфейса кругового обзора также выполняется автоматически при превышении автомобилем скорости 30 км/ч передним ходом.
- Если система кругового обзора включена с помощью указателя поворота, а вид на дисплее не переключается путем выполнения других действий (за исключением включения левого/правого указателя поворота), то при выключении указателя поворота происходит автоматический выход из интерфейса кругового обзора.
- Если вход в интерфейс кругового обзора был выполнен путем включения передачи заднего хода, то выход из интерфейса кругового обзора автоматически произойдет при превышении автомобилем скорости 15 км/ч передним ходом.

Интерфейс системы

Нужный экран может быть отображен путем прикосновения водителя к определенной области дисплея.

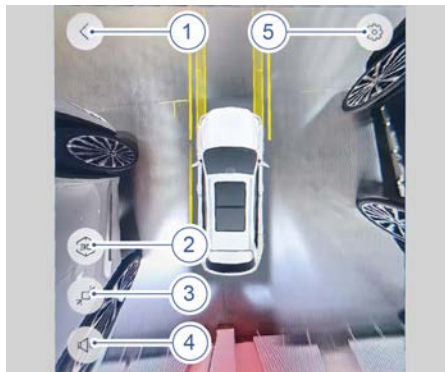

1. Назад
Выход из интерфейса кругового обзора.
2. Вид 3D
Переключение на трехмерное изображение.
3. Вид на пол-экрана/на весь экран
Переключение между режимами отображения на пол-экрана и на весь экран.
4. Звуковой сигнал парковочного датчика
Звуковой сигнал датчика можно включить/выключить при любом положении рычага селектора, кроме P.
5. Настройки
Активация при обнаружении препятствия, синхронизация с рулевым управлением, эффект прозрачности автомобиля, трехмерный вид.

i В дополнение к использованию вышеуказанных кнопок можно непосредственно нажимать на значки камер вокруг модели автомобиля на экране, чтобы быстро изменить точку обзора. ◀

* – функция может полностью или частично отсутствовать в комплектации Вашего автомобиля

Заправка топливом

Заправка топливом

 Топливо легко воспламеняется, а его пары могут взорваться в замкнутом пространстве с плохой вентиляцией.

При заправке автомобиля топливом соблюдайте следующие меры предосторожности:

- Выключите двигатель.
- Не пользуйтесь зажигалками и другими источниками открытого огня вблизи автомобиля.
- Не разговаривайте по мобильному телефону.
- Перед заправкой топлива снимите заряд статического электричества со своего тела, прикоснувшись рукой к топливораздаточной колонке.
- Соблюдайте другие меры предосторожности, действующие на заправочной станции.





Лючок топливозаправочной горловины находится в задней части автомобиля с правой стороны.

1. При открытых дверях автомобиля нажмите на левую сторону крышки лючка топливозаправочной горловины, чтобы открыть его.
2. Снимите пробку топливозаправочной горловины, медленно повернув ее против часовой стрелки. На время заправки пробку можно закрепить на кронштейне лючка заправочной горловины.

3. После заправки установите на место пробку заправочной горловины и поверните ее по часовой стрелке до щелчка. Убедитесь, что пробка плотно закрыта.
4. Закройте лючок топливозаправочной горловины и убедитесь, что он полностью закрыт.

 Не продолжайте заправку после первого отключения заправочного пистолета. ◀

 Если слишком быстро снять пробку заправочной горловины, топливо может выплеснуться и попасть на кожу, что в случае возгорания может привести к серьезным ожогам. При попадании топлива на человека или кузов автомобиля его следует немедленно смыть. ◀

 Если во время заправки произошло возгорание, ни в коем случае не извлекайте заправочный пистолет из горловины. В этом случае отключите топливораздаточную колонку или оповестите персонал автозаправочной станции о необходимости перекрыть подачу топлива и немедленно покиньте опасное место. ◀

 Рекомендуется проверять и заменять трубопроводы топливной системы, такие как шланги адсорбции и десорбции угольного адсорбера, топливозаливной трубопровод с вентиляционной трубкой, шланги клапана продувки угольного адсорбера и вентиляционные шланги, в соответствии с регламентом технического обслуживания автомобиля. ◀

1

2

3

4

5

6

7

8

Система выпуска отработавших газов

Трехкомпонентный каталитический нейтрализатор

Выпускная система автомобиля оснащена трехкомпонентным каталитическим нейтрализатором, который служит для преобразования окиси углерода (CO), углеводородов (HC), оксидов азота (NOx) и других ядовитых веществ, содержащихся в отработавших газах, в безвредные углекислый газ, воду и азот.

 Пропуски зажигания в двигателе, неполное сгорание топлива, частые холодные запуски без полного прогрева, использование некачественного топлива и т. д. могут привести к серьезному повреждению трехкомпонентного каталитического нейтрализатора. Обратитесь в сервисный центр Geely для выполнения технического обслуживания. ◀

Сажевый фильтр*

Процедура регенерации

Когда количество накопленных в сажевом фильтре твердых частиц (GPF) достигает определенного уровня, система автоматически запускает процесс регенерации, во время которого твердые частицы дожигаются.

Однако в определенных условиях из-за невозможности запуска процесса регенерации или его неполного завершения может включиться аварийная сигнализация при накоплении определенного количества твердых частиц в фильтре. При этом на комбинации приборов загорается индикатор состояния фильтра GPF или отображается текстовое сообщение «Требуется принудительная регенерация сажевого фильтра, см. руководство пользователя».

В этом случае выполните принудительную регенерацию фильтра GPF следующим образом:

- Двигайтесь на автомобиле с постоянной скоростью не менее 80 км/ч в течение 50 минут или дольше по дороге

с хорошим покрытием (если индикатор состояния фильтра GPF выключается или текстовое сообщение исчезает с дисплея во время движения, продолжайте движение в течение более 50 минут), чтобы обеспечить полное дожигание твердых частиц и восстановление эффективной работы сажевого фильтра.

- Двигайтесь на автомобиле с умеренной скоростью до сервисного центра Geely для выполнения регенерации на неподвижном автомобиле. Если по прибытии в сервисный центр Geely индикатор состояния фильтра GPF погас или текстовое сообщение исчезло с дисплея, следует описать возникшую ситуацию персоналу сервисного центра и выполнить регенерацию на неподвижном автомобиле.
- Рекомендуется выполнять регенерацию во время движения с высокой скоростью, чтобы обеспечить работу фильтра GPF в режиме полной нагрузки. Если не позволяют условия, специалист сервисного центра Geely может выполнить регенерацию сажевого фильтра GPF на неподвижном автомобиле.

 Для ускорения процесса регенерации на движущемся автомобиле необходимо соблюдать следующие рекомендации:

- Избегайте непрерывного движения автомобиля со скоростью ниже 50 км/ч до тех пор, пока индикатор состояния GPF не погаснет или текстовое сообщение не исчезнет с дисплея.
- Избегайте частых остановок и не выключайте двигатель. ◀

 Регулярно заменяйте моторное масло в соответствии с регламентом технического обслуживания автомобиля и заправляйте автомобиль сортом бензина, рекомендованным производителем автомобиля, чтобы предотвратить такие проблемы, как увеличение количества твердых частиц, вызванное применением не соответствующих стандарту нефтепродуктов, или выход из строя каталитического нейтрализатора. ◀

Аварийный комплект

Аварийная световая сигнализация



Если во время движения возникла экстренная ситуация, требующая снижения скорости или остановки автомобиля, нажмите выключатель аварийной сигнализации. Индикатор на выключателе начнет мигать. Одновременно будут мигать левые и правые указатели поворота для предупреждения других участников дорожного движения.

Знак аварийной остановки

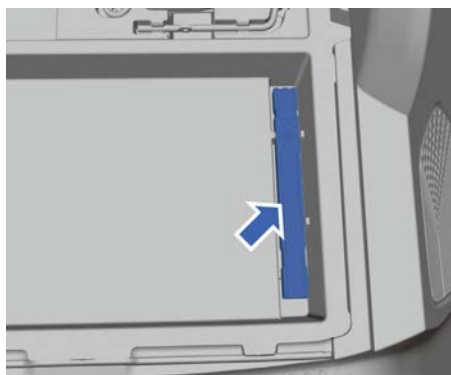

Знак аварийной остановки находится в вещевом ящике под панелью пола багажного отделения.



Знак аварийной остановки должен быть установлен в соответствии с требованиями Правил дорожного движения.

Огнетушитель*

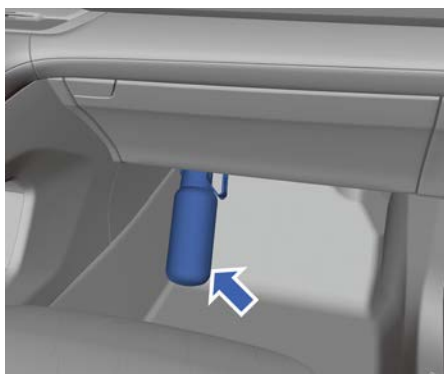

Огнетушитель (при наличии) располагается в нише для ног переднего пассажира.

 В случае чрезвычайной ситуации в первую очередь обеспечьте собственную безопасность, ликвидируйте возгорание с помощью огнетушителя или вызовите пожарную службу. ◀

* – функция может полностью или частично отсутствовать в комплектации Вашего автомобиля

Аптечка первой помощи*

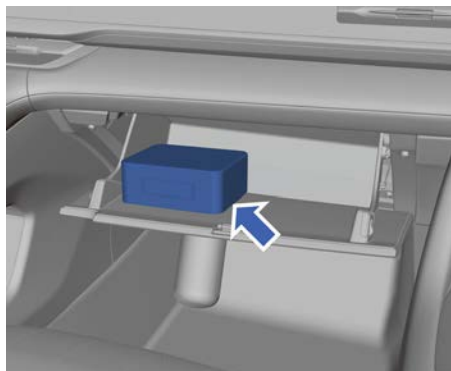

Аптечка первой помощи находится в перчаточном ящике.

Аптечка первой помощи содержит медицинские марлевые бинты, эластичные бинты, воздухопроницаемые пластыри, лейкопластыри и безопасные ножницы.

▶ Аптечка первой помощи может быть использована для временной остановки кровотечения, после чего необходимо незамедлительно обратиться за медицинской помощью. ◀

Аварийное отпирание

Аварийное отпирание дверей

Использование механического ключа для запирания/отпирания дверей

▶ Если элемент питания электронного ключа разряжен или бортовая сеть автомобиля обесточена, можно использовать механический ключ для отпирания или запирания дверей. ◀

Водительская дверь

1. Извлеките механический ключ из корпуса электронного ключа.



2. Вставьте механический ключ в скважину замка водительской двери. Поверните ключ против часовой стрелки для запирания двери. Поверните ключ по часовой стрелке для отпирания двери.

* – функция может полностью или частично отсутствовать в комплектации Вашего автомобиля

Передняя пассажирская дверь и задние двери

1. Извлеките механический ключ из корпуса электронного ключа.



2. Вставьте механический ключ в замок пассажирской двери, поверните ключ, извлеките его из замка и закройте дверь, чтобы запереть ее.
3. Чтобы открыть пассажирскую и задние двери, потяните полностью и отпустите внутреннюю ручку на двери. Для открытия задних дверей потяните полностью внутреннюю ручку еще раз или откройте дверь, потянув за внешнюю ручку двери.

Аварийное открывание двери багажного отделения

1. Полностью сложите спинки задних сидений.
2. Проникните в багажное отделение со стороны задней двери автомобиля и найдите устройство аварийного открывания на внутренней облицовочной панели двери багажного отделения.

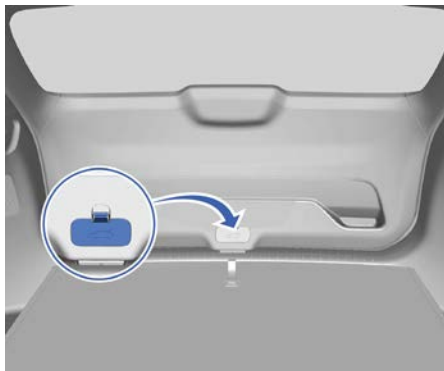

3. Снимите крышку доступа к устройству аварийного открывания двери багажного отделения.



4. Потяните вверх переключатель аварийного открывания, чтобы открыть дверь багажного отделения.

1

2

3

4

5

6

7

8

Замена элемента питания ключа

Замена элемента питания ключа

Замена элемента питания электронного ключа

Если зона действия электронного ключа заметно сократилась или управлять автомобилем дистанционно с помощью электронного ключа стало невозможно, а также если ключ не распознается системой автомобиля вследствие разрядки элемента питания, необходимо заменить элемент питания в электронном ключе.



1. Извлеките механический ключ, вставьте его в боковое отверстие задней части корпуса ключа, затем, удерживая ручку, подденьте заднюю крышку корпуса ключа, чтобы открыть ее.



2. Извлеките микросхему электронного ключа.

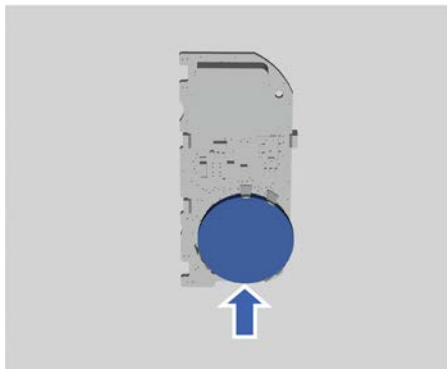

3. Замените элемент питания новым, проследив за тем, чтобы его положительный полюс был обращен к задней крышке (сторона с маркировкой). Тип элемента питания электронного ключа: 3 В, CR2032.
4. Установите микросхему электронного ключа на заднюю крышку (сторона с маркировкой).
5. Соедините две половины корпуса ключа и сожмите их вместе.



- Храните замененный элемент питания в недоступном для детей месте, чтобы не допустить его проглатывания. ◀
- Если после замены элемента питания ключа работа системы не возобновилась, обратитесь в сервисный центр Geely. ◀



- Утилизируйте отслужившие свой срок элементы питания в соответствии с местным законодательством, чтобы не нанести вред окружающей среде. ◀

Запуск двигателя от внешнего источника питания

Запуск двигателя от внешнего источника питания

i Если двигатель невозможно запустить вследствие разрядки аккумуляторной батареи, можно попробовать запустить двигатель с помощью аккумуляторной батареи другого автомобиля и пусковых кабелей. ◀

⚠ Не пытайтесь запустить двигатель, толкая или буксируя автомобиль.

Для запуска двигателя от внешнего источника питания следует использовать только аккумуляторную батарею с напряжением 12 В. Запрещается использовать источники напряжения выше 12 В, импульсные источники питания и прочие устройства, которые могут вызвать повреждения электронных компонентов автомобиля. ◀

1. Выключите зажигание, выключите все приборы освещения и электрическое оборудование, кроме аварийной световой сигнализации (если она необходима).

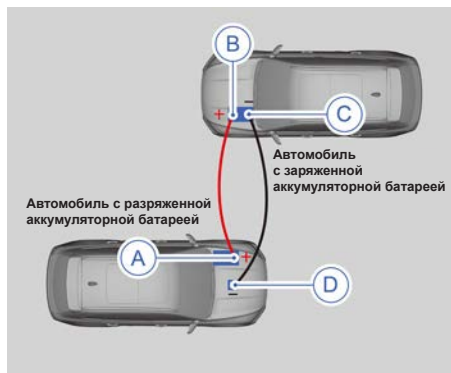

2. Подсоедините красный положительный (+) кабель к положительному (+) выводу А разряженной аккумуляторной батареи, не допуская при этом соприкосновения другого конца красного положительного кабеля с металлом.

Подсоедините другой конец положительного кабеля к положительному (+) выводу В заряженной аккумуляторной батареи.

3. Подсоедините один конец черного отрицательного (-) кабеля к отрицательному (-) выводу С заряженной аккумуляторной батареи.

⚠ Следите за тем, чтобы другой конец кабеля ничего не касался. ◀

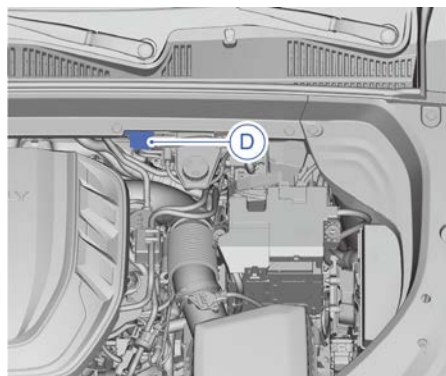

4. Подсоедините другой конец черного отрицательного (-) кабеля к точке «массы» D на кузове автомобиля с разряженной аккумуляторной батареей, как показано на рисунке выше. Убедитесь в том, что зажимы пусковых кабелей надежно подсоединены во избежание образования искр при попытке запуска двигателя.

5. Запустите двигатель автомобиля с заряженной аккумуляторной батареей и оставьте двигатель работать на холостом ходу в течение минимум четырех минут.

6. Попробуйте запустить двигатель автомобиля с разряженной аккумуляторной батареей. Если двигатель не удалось запустить после нескольких попыток, обратитесь в сервисный центр Geely. ◀

1

2

3

4

5

6

7

8

 При неправильном порядке подсоединения или отсоединения пусковых кабелей может произойти короткое замыкание, что приведет к повреждению автомобиля. На устранение повреждений, вызванных такими действиями, условия гарантии не распространяются. Необходимо строго соблюдать порядок подсоединения и отсоединения пусковых кабелей, а также следить, чтобы кабели не соприкасались между собой и с другими металлическими деталями. ◀

Порядок отсоединения кабелей между двумя автомобилями:

1. Отсоедините черный отрицательный (-) кабель на автомобиле с разряженной аккумуляторной батареей.
2. Отсоедините черный отрицательный (-) кабель на автомобиле с заряженной аккумуляторной батареей.
3. Отсоедините красный положительный (+) кабель на автомобиле с заряженной аккумуляторной батареей.
4. Отсоедините красный положительный (+) кабель на автомобиле с разряженной аккумуляторной батареей.



- Будьте осторожны, чтобы не обжечься при контакте с горячими деталями в моторном отсеке.
- Охлаждающий вентилятор и другие подвижные детали двигателя могут причинить тяжелые травмы. Как при работающем, так и при выключенном двигателе не допускайте соприкосновения рук, одежды и инструментов с охлаждающим вентилятором и двигателем.
- Во время зарядки или запуска двигателя от внешнего источника питания из аккумуляторной батареи выделяется газ. При этом возникает опасность взрыва. Не допускайте нахождения рядом с аккумуляторной батареей источников искр, открытого огня и легковоспламеняющихся материалов.

- Использование открытого огня вблизи аккумуляторной батареи может привести к взрыву газа в батарее и стать причиной тяжелых травм. Электролит аккумуляторной батареи представляет собой токсичную коррозионную жидкость и может вызвать серьезные повреждения глаз и кожи. При случайном контакте незамедлительно промойте пораженный участок большим количеством воды и обратитесь за медицинской помощью.
- При подсоединении и отсоединении пусковых кабелей не допускайте их соприкосновения с вентиляторами и приводными ремнями в моторном отсеке.
- Следите за тем, чтобы все кабели были правильно подключены и между ними имелось достаточное расстояние во избежание контакта между положительным и отрицательными выводами аккумуляторных батарей. Несоблюдение инструкций, описанных выше, может привести к повреждению автомобиля, на устранение которого гарантия производителя распространяться не будет.
- Если двигатель не удалось запустить от внешнего источника питания после нескольких попыток или аккумуляторная батарея часто разряжается, обратитесь в сервисный центр Geely. ◀

Буксировка автомобиля

Буксировка полноприводного автомобиля

Все операции по буксировке должны выполняться с использованием страховочных цепей и в соответствии с национальными и местными законами. Колеса, соприкасающиеся с дорожной поверхностью, и соответствующие оси должны быть в исправном состоянии. Если они повреждены, необходимо использовать буксировочную тележку.

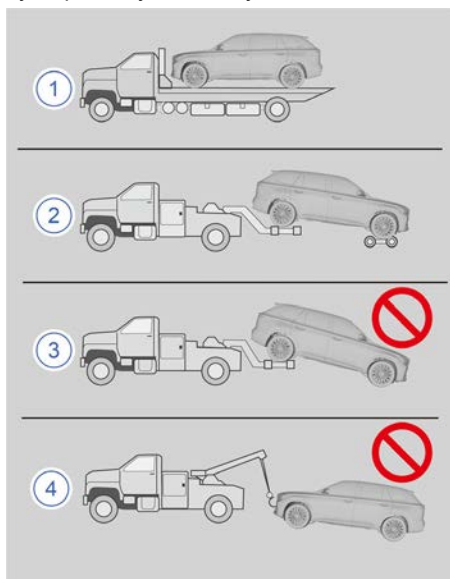

1. Предпочтительнее всего транспортировать автомобиль на платформе эвакуатора.
2. Если такая возможность отсутствует, рекомендуется поднять задние колеса автомобиля и поместить передние колеса на буксировочную тележку, чтобы они не касались земли.
3. Запрещается буксировка автомобиля с вращающимися в обратном направлении передними колесами.
4. Поднимать автомобиль допускается только за колеса, но не за какие-либо части кузова/шасси.

Если автомобиль оснащен системой полного привода, то буксировка автомобиля с опорой только двух колес на дороге запрещена при любых условиях. ◀

Рекомендации по буксировке



- При буксировке необходимо соблюдать требования местного, регионального и национального законодательства.
- При использовании эвакуатора допускается поднять над дорогой только передние колеса буксируемого автомобиля (относится к переднеприводным моделям). Запрещается буксировка автомобиля за заднюю часть с опорой передних колес на дорогу, так как это приведет к серьезному повреждению коробки передач.
- Буксировка автомобиля с автоматической коробкой передач должна производиться при нейтральном положении (N) рычага селектора со скоростью не выше 50 км/ч. Запрещается буксировать автомобиль при отсутствии трансмиссионного масла в коробке передач, а также на расстояние более 50 км.
- Транспортировку неисправного автомобиля рекомендуется осуществлять на эвакуаторе или автомобиле с грузовой платформой; при необходимости буксировки рекомендуется обратиться на сервисную станцию Geely или в компанию, специализирующуюся на буксировке. ◀

Буксировочная проушина

Меры предосторожности при использовании буксировочной проушины

- Убедитесь в том, что буксировочная проушина надежно завернута в монтажном отверстии.
- К проушинам рекомендуется крепить только разрешенные буксировочные штанги и буксировочные тросы.

1

2

3

4

5

6

7

8

- При перемещении автомобиля на платформу эвакуатора соблюдайте правила техники безопасности.
- Не используйте буксировочную проушину для вытягивания с помощью троса застрявшего автомобиля.

 При буксировке с помощью буксировочной проушины соблюдайте безопасную дистанцию между автомобилями.

- Не закрепляйте буксировочную цепь/ленту, не предназначенную для буксировки автомобиля, за буксировочную проушину. Такая буксировочная цепь/лента может порваться, что приведет к серьезным травмам или смерти.
- Несоблюдение инструкций в отношении буксировочной проушины может привести к поломке компонентов, тяжелым травмам или гибели. ◀

 Буксировочная проушина может использоваться только для буксировки неисправного автомобиля. Запрещается ее использование в других целях.

- При использовании буксировочной проушины применяйте соответствующее оборудование (например, жесткую буксировочную штангу или буксировочный трос) с соблюдением правил дорожного движения и требований законодательства для буксировки автомобиля на небольшое расстояние до ближайшей станции технического обслуживания.
- Не используйте буксировочную проушину для буксировки автомобиля по бездорожью или по дороге с препятствиями.
- При использовании буксировочной проушины буксируемый и буксирующий автомобили должны по возможности двигаться по одной линии. Несоблюдение вышеуказанных инструкций может привести к повреждению автомобиля. ◀

Установка буксировочной проушины спереди/сзади

1. Извлеките буксировочную проушину из набора инструментов в багажном отделении.
2. С помощью плоской отвертки, обернутой тканью, подденьте крышку отверстия для буксировочной проушины в правой части переднего/заднего бампера и снимите ее.

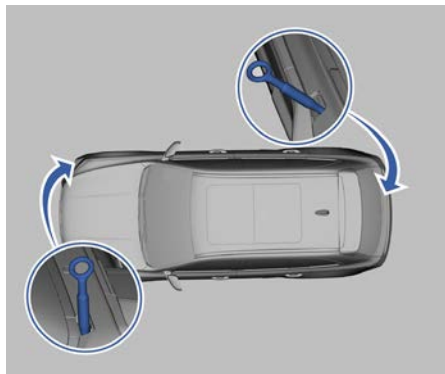

3. Вверните буксировочную проушину в монтажное отверстие и надежно затяните ее колесным ключом.
4. После завершения использования выверните буксировочную проушину и уберите ее в набор инструментов. Установите обратно крышку буксировочного отверстия.

Замена колеса запасным

Замена колеса запасным

 Остановите автомобиль на ровной поверхности в месте, где он не будет мешать дорожному движению и где можно будет выполнить безопасную замену колеса. Перед заменой колеса в экстренной ситуации включите аварийную световую сигнализацию и установите знак аварийной остановки на дороге на предписанном правилами расстоянии в зависимости от дорожных условий, чтобы избежать дорожно-транспортных происшествий. ◀

Извлечение запасного колеса и набора инструментов

Домкрат и набор инструментов

Домкрат и все инструменты, необходимые водителю для замены колеса, находятся в багажном отделении.

 Используйте специальный домкрат, которым укомплектован автомобиль. Запрещено использование домкратов другого типа; в противном случае автомобиль может упасть с домкрата, что приведет к травмам или смерти. ◀

Запасное колесо



1. Фиксирующая рукоятка
Запасное колесо хранится под панелью пола багажного отделения.

Снимите панель пола, поверните фиксирующую рукоятку против часовой стрелки (в указанном направлении), и извлеките запасное колесо.

 Автомобиль оснащен малоразмерным запасным колесом. При его использовании скорость движения не должна превышать 80 км/ч. Как можно скорее обратитесь в сервисный центр Geely для установки стандартного колеса. ◀

Снятие колеса со спущенной шины и установка запасного колеса

1. Прежде чем выполнять следующие действия, проверьте соблюдение условий безопасности.
2. Достаньте пластмассовые щипцы из набора инструментов и снимите колпачки колесных болтов (зажмите щипцами колпачок и потяните его наружу).

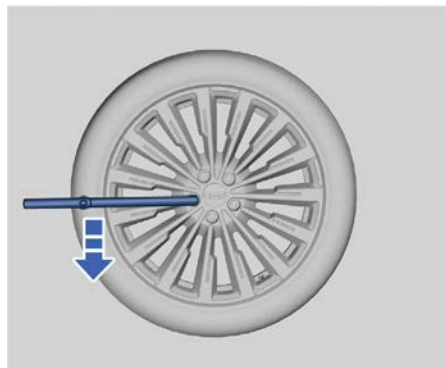

3. Установите на колесный болт баллонный ключ и поверните его против часовой стрелки. Ослабьте таким образом все колесные болты на один оборот, но не снимайте их.

1

2

3

4

5

6

7

8

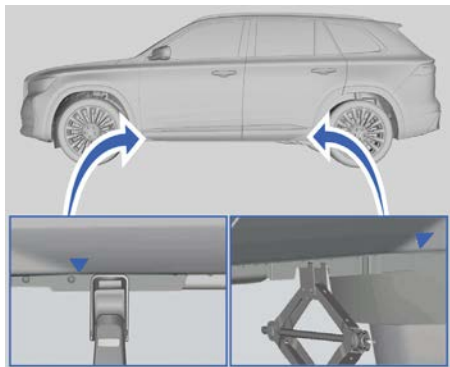

4. Разместите домкрат под точкой подъема, указанной треугольной меткой, и поднимите опорную площадку домкрата таким образом, чтобы совместить ее вырез с точкой подъема.

 Если при подъеме автомобиля опорная площадка домкрата расположена ненадлежащим образом, возможно повреждение автомобиля и даже его падение с домкрата. Во избежание травм и повреждения автомобиля перед подъемом убедитесь в том, что опорная площадка домкрата находится в правильном положении. ◀

 Ни в коем случае не работайте под автомобилем, который удерживается в поднятом положении только домкратом. Падение автомобиля с домкрата может привести к тяжелой травме или гибели. Ни в коем случае не работайте под автомобилем, который удерживается в поднятом положении только домкратом. ◀

 Опасно поднимать автомобиль и находиться под ним для обслуживания или ремонта без использования страховочных опор и отсутствии необходимого опыта. Если автомобиль укомплектован домкратом, его можно использовать только для замены колеса. Его использование для других целей может привести к серьезным травмам или даже летальному исходу в случае, если автомобиль упадет с домкрата. ◀

5. Подсоедините рукоятку домкрата.

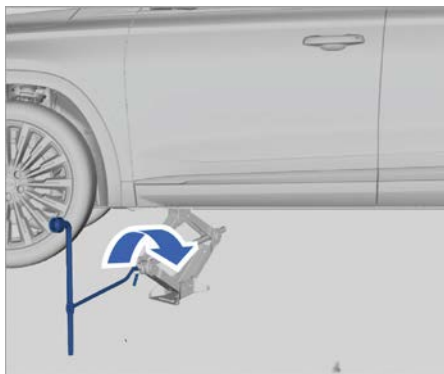

6. Вращая рукоятку домкрата, поднимите автомобиль на достаточную высоту от земли для установки запасного колеса.
7. Снимите все колесные болты.
8. Снимите колесо с поврежденной шиной.
9. Очистите колесные болты, монтажные поверхности и запасное колесо от ржавчины и грязи.
10. Установите запасное колесо.
11. Установите колесные болты. Заверните каждый болт по часовой стрелке баллонным ключом так, чтобы прижать колесный диск к ступице.
12. Вращая рукоятку домкрата, опустите автомобиль. Полностью опустите домкрат.

 Запрещено наносить масло или смазку на болты, так как это может привести к их ослаблению. Колесо может отсоединиться, что приведет к дорожно-транспортному происшествию. ◀

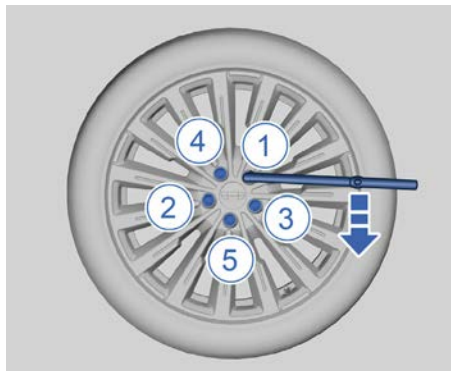

13. Затяните колесные болты в последовательности, указанной на рисунке.
14. Полностью опустите домкрат и уберите его из-под автомобиля.
15. Затяните колесные болты баллонным ключом.
16. Установите колпачки колесных болтов.

 Если переднее колесо повреждено и необходимо использовать запасное колесо, не заменяйте переднее колесо запасным. Сначала установите запасное колесо на место заднего колеса, а затем установите заднее колесо вместо поврежденного переднего. ◀

Хранение запасного колеса и набора инструментов

Поместите запасное колесо внутренней стороной вверх в нишу багажного отделения. Заверните фиксирующую рукоятку и надежно ее затяните. Положите домкрат и другие инструменты обратно в набор и закрепите его должным образом в багажном отделении.

Замена предохранителя

Проверка и замена предохранителя

Причиной отказа компонентов электрической системы может быть перегорание предохранителя. В этом случае рекомендуется выполнить описанную ниже проверку и при необходимости заменить предохранитель.

1. Переведите пусковой переключатель в режим OFF, отключите все электрическое оборудование, отсоедините кабель от отрицательного вывода аккумуляторной батареи. Снимите крышку с блока предохранителей.

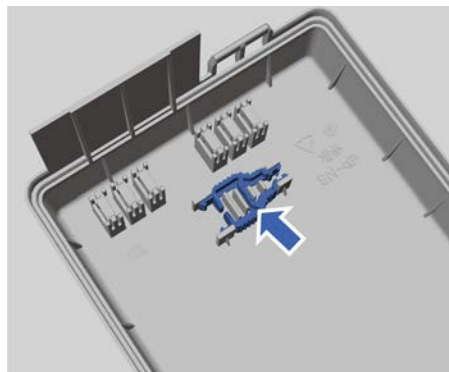

2. Съёмными щипцами зажмите головку предохранителя и снимите предохранитель. Проверьте, перегорела ли металлическая проволока в предохранителе. Съёмные щипцы находятся с внутренней стороны крышки блока предохранителей в моторном отсеке.

1

2

3

4

5

6

7

8

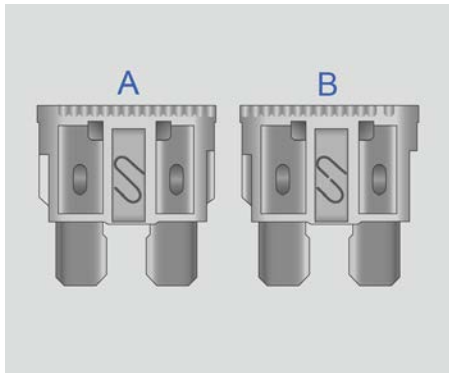

A – исправный предохранитель
B – перегоревший предохранитель

 Не пытайтесь отремонтировать перегоревший предохранитель. Не устанавливайте предохранители другого цвета или рассчитанные на другой номинальный ток, это может привести к повреждению бортовой сети автомобиля или возгоранию из-за перегрузки электропроводки. ◀

3. Замените предохранитель на новый такого же номинала. Если предохранитель перегорает сразу же после установки, как можно скорее обратитесь в сервисный центр Geely.
4. После замены предохранителя установите обратно крышку блока предохранителя. Проверьте и убедитесь, что крышка установлена правильно и надежно зафиксирована. Неправильная установка крышки или ее не полная фиксация могут привести к попаданию влаги в блок предохранителей или посторонних предметов, что может послужить причиной повреждения блока предохранителей или возникновением аварийных ситуаций!

 Номинальный ток предохранителя можно определить по его цвету. Кроме того, значение номинального тока указано на предохранителе. ◀

 Попадание жидкости может привести к повреждению электрических компонентов автомобиля. Обязательно закрывайте все крышки на электрических компонентах. ◀

Блок предохранителей в моторном отсеке

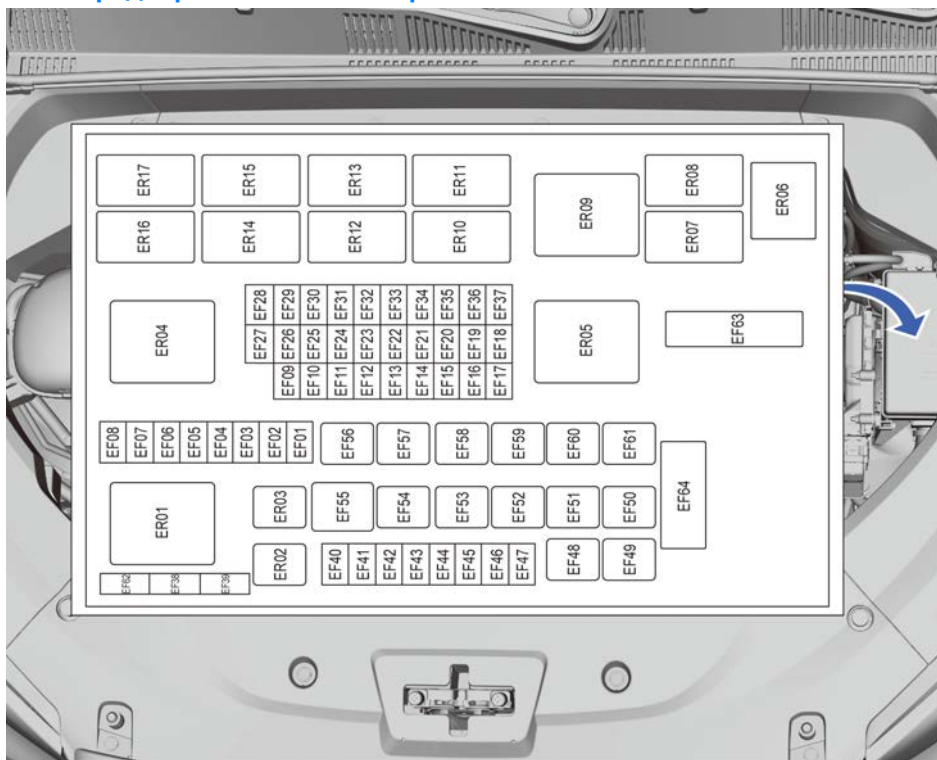

Обозначение предохранителя	Наименование	Номинальный ток	Описание
EF01	Предохранитель выключателя стоп-сигналов	5 А	-
EF02	Предохранитель блока управления коробкой передач	15 А	-
EF04	Предохранитель реле звукового сигнала / реле переднего стеклоочистителя / реле вентилятора отопителя	5 А	-
EF05	Предохранитель блока управления двигателем	5 А	-
EF07	Предохранитель звукового сигнала	20 А	-
EF09	Предохранитель блока управления ЕТС / блока управления подвеской	5 А	-
EF11	Предохранитель цепи питания реле зажигания	5 А	-
EF12	Предохранитель системы помощи при парковке / фронтальной камеры	5 А	-

Обозначение предохранителя	Наименование	Номинальный ток	Описание
EF13	Предохранитель блока управления системой пассивной безопасности	5 А	-
EF14	Предохранитель корректора света фар левой и правой блок-фар	5 А	-
EF15	Предохранитель датчика положения педали акселератора	5 А	-
EF26	Предохранитель левой блок-фары	20 А	-
EF27	Предохранитель правой блок-фары	20 А	-
EF34	Предохранитель катушек зажигания	15 А	-
EF35	Предохранитель кислородного датчика	15 А	-
EF36	Предохранитель блока управления двигателем	20 А	-
EF37	Предохранитель клапана сброса давления воздуха / клапана продувки адсорбера / электромагнитного клапана масляного насоса двигателя / электромагнитного клапана фазорегуляторов распределительного вала впускных/выпускных клапанов	10 А	-
EF45	Предохранитель левой блок-фары	30 А	-
EF46	Предохранитель правой блок-фары	30 А	-
EF48	Предохранитель блока управления тормозной системой / главного контролера управления динамикой автомобиля	60 А	-
EF49	Предохранитель главного контроллера управления динамикой автомобиля	40 А	-
EF52	Предохранитель электродвигателя переднего стеклоочистителя	30 А	-
EF53	Предохранитель блока управления системой бесключевого доступа	30 А	-
EF56	Предохранитель блока управления исполнительным устройством коробки передач	20 А	-
EF57	Предохранитель электродвигателя стартера	30 А	-
EF58	Предохранитель блока управления исполнительным устройством коробки передач	20 А	-
EF59	Предохранитель обогрева ветрового стекла	40 А	-
EF60	Предохранитель вентилятора отопителя	40 А	-
EF61	Предохранитель обогрева ветрового стекла	40 А	-
EF63	Предохранитель блока управления вентилятором системы охлаждения двигателя	80 А	-

Блок предохранителей в салоне

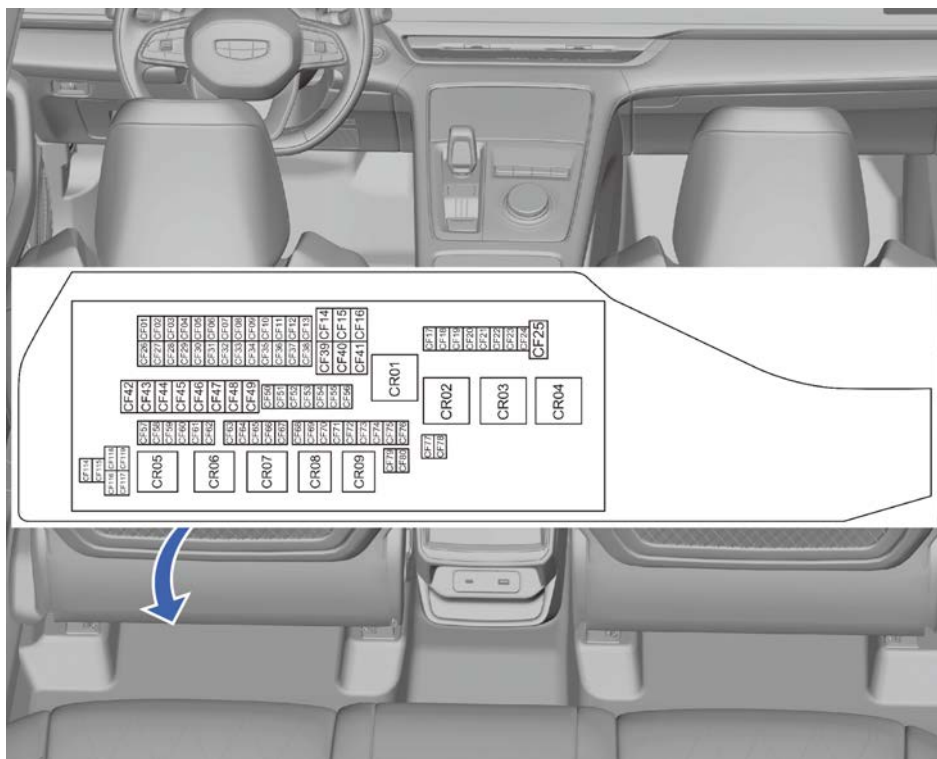

Обозначение предохранителя	Наименование	Номинальный ток	Описание
CF05	Предохранитель бортового мультимедийного дисплея / дисплея переднего пассажира	10 А	-
CF06	Предохранитель информационного дисплея водителя	5 А	-
CF07	Предохранитель блока управления демпфированием амортизаторов	10 А	-
CF08	Предохранитель комбинированного переключателя / внутреннего коммуникационного модуля Bluetooth и NFC	5 А	-
CF09	Предохранитель главного контроллера системы активной безопасности	5 А	-
CF10	Предохранитель электронного селектора передач / переключателя режимов движения / блока переключателей центральной консоли	5 А	-

Обозначение предохранителя	Наименование	Номинальный ток	Описание
CF11	Предохранитель модуля антенны системы телематики и связи / радиочастотной антенны / датчика дождя и освещенности / контроллера системы экстренного вызова	5 А	-
CF12	Предохранитель переключателя регулировки угла наклона спинки левого сиденья второго ряда	15 А	-
CF13	Предохранитель переключателя регулировки угла наклона спинки правого сиденья второго ряда	15 А	-
CF14	Предохранитель контроллера заднего сиденья	30 А	-
CF15	Предохранитель сиденья переднего пассажира	30 А	-
CF16	Предохранитель сиденья водителя	30 А	-
CF17	Предохранитель модуля рулевого колеса	15 А	-
CF19	Предохранитель левой блок-фары	20 А	-
CF20	Предохранитель контроллера видеорегистратора	5 А	-
CF21*	Предохранитель правой блок-фары	20 А	-
CF26	Предохранитель диагностического модуля OBD / блока ETC	10 А	-
CF28	Предохранитель катушки реле	5 А	-
CF29	Предохранитель блока ETC / контроллера видеорегистратора	5 А	-
CF32*	Предохранитель заднего левого бокового радара / заднего правого бокового радара	5 А	-
CF39	Предохранитель блока управления аудиосистемой	30 А	-
CF40	Предохранитель модуля предотвращения заземления	30 А	-
CF42	Предохранитель модуля предотвращения заземления	30 А	-
CF43	Предохранитель блока электропривода двери багажного отделения	30 А	-
CF44	Предохранитель цепи питания главного блока управления электрооборудованием кузова	30 А	-
CF45	Предохранитель цепи питания центрального замка (главный блок управления электрооборудованием кузова)	30 А	-
CF46	Предохранитель цепи питания главного блока управления электрооборудованием кузова	30 А	-
CF47	Предохранитель бортовой информационно-развлекательной системы	25 А	-
CF48	Предохранитель электрообогревателя заднего стекла	30 А	-

* – функция может полностью или частично отсутствовать в комплектации Вашего автомобиля

Обозначение предохранителя	Наименование	Номинальный ток	Описание
CF49	Предохранитель цепи питания главного блока управления электрооборудованием кузова	30 А	-
CF54В	Предохранитель блока управления топливным насосом	20 А	-
CF56	Предохранитель электродвигателя заднего стеклоочистителя	15 А	-
CF59	Предохранитель электронного блока управления дифференциалом	15 А	-
CF63	Предохранитель электрической розетки	15 А	-
CF65	Предохранитель питания заднего USB-разъема	10 А	-
CF68	Предохранитель питания правого переднего USB-разъема / левого переднего USB-разъема	10 А	-
CF69	Предохранитель переключателя управления электроприводом двери багажного отделения / фоновой подсветки / переключателя переднего левого электрического стеклоподъемника / индивидуального светильника / лампы подсветки косметического зеркала / модуля внутреннего зеркала заднего вида / переключателя корректора света фар / выключателя подсветки перчаточного ящика	7,5 А	-
CF70	Предохранитель задней панели управления кондиционером	5 А	-
CF71	Предохранитель панорамного верхнего люка	30 А	-
CF72	Предохранитель проекционного дисплея*	5 А	-
CF74В	Предохранитель беспроводного зарядного устройства для телефона	5 А	-
CF76	Предохранитель блока управления массажем водительского сиденья	5 А	-

Замена ламп

Замена ламп

Автомобиль оборудован светодиодными световыми приборами. В случае неисправности или повреждения световых приборов обратитесь в сервисный центр Geely для замены.

 Возможно временное образование конденсата с внутренней стороны рассеивателей блок-фар / задних комбинированных фонарей при наличии разницы температур внутри и снаружи рассеивателя (например, в дождливый день или при мойке автомобиля). Это нормальное явление. Конденсат должен исчезнуть через короткое время после включения фар. Если он не исчезает, обратитесь в сервисный центр Geely. ◀

Действия в экстренной ситуации

Перегрев двигателя



- Продолжение движения на автомобиле с перегретым двигателем может привести к повреждению двигателя или возгоранию автомобиля.
- Не открывайте капот, пока не прекратится выделение пара или вытекание охлаждающей жидкости.
- Не снимайте крышку расширительного бачка, если двигатель и радиатор горячие.
- При работающем двигателе не допускайте соприкосновения рук и одежды с охлаждающим вентилятором и ремнем привода вспомогательных агрегатов. Повреждения, возникшие по причине продолжения движения с перегретым двигателем, гарантией не компенсируются! ◀

При перегреве двигателя необходимо принять следующие меры:

1. Остановите автомобиль в безопасном месте на обочине дороги, выключите кондиционер, включите аварийную световую сигнализацию, переключите коробку передач на парковочную передачу (P) и задействуйте электрический стояночный тормоз. Установите температуру климатической системы и скорость вращения вентилятора на максимальное значение, это поможет снизить температуру охлаждающей жидкости.
2. Если перегрев двигателя вызван длительным подъемом в гору в жаркий день, дайте двигателю поработать на холостом ходу, пока не погаснет контрольная лампа высокой температуры охлаждающей жидкости.
3. Проверьте на слух и визуально, выходит ли пар или вытекает ли охлаждающая жидкость из моторного отсека.
4. Если жидкость не выплескивается наружу, перегрев может быть вызван неисправностью вентилятора радиатора

или низким уровнем охлаждающей жидкости. Как можно скорее обратитесь в сервисный центр Geely.

Если автомобиль застрял

Если автомобиль застрял в снегу, грязи, песке или мягком грунте, выполните следующие действия, чтобы высвободить автомобиль:

1. Убедитесь в отсутствии людей и препятствий спереди и сзади автомобиля.
2. Поверните рулевое колесо влево и вправо, чтобы расчистить область вокруг передних колес.
3. Включите передачу переднего или заднего хода и медленно подайте автомобиль вперед или назад.
4. Если автомобилем не удалось высвободить после нескольких попыток, обратитесь в специализированную службу эвакуации.



При высвобождении застрявшего автомобиля путем раскочки он может внезапно высвободиться и выехать вперед или назад. Водитель должен постоянно контролировать ситуацию во избежание травм. ◀

Система вызова экстренных оперативных служб*

Система использует встроенный контроллер, отслеживающий сигналы раскрытия подушек безопасности и выполняемые вручную пользователем экстренные вызовы, и отправляет данные о местоположении и направлении движения автомобиля, данные об автомобиле и пр. в центр управления через сеть мобильной связи для направления к месту аварии соответствующих экстренных служб.

Условия активации системы вызова экстренных оперативных служб:

1. Контроллер обнаружил сигнал раскрытия подушки безопасности.
2. Выключатель SOS удерживается нажатым в течение 2–8 секунд.

При соблюдении любого из вышеперечисленных условий система активируется и отправляет информацию в центр управления, и одновременно совершается

* – функция может полностью или частично отсутствовать в комплектации Вашего автомобиля

аварийный исходящий вызов. Оператор центра управления подтверждает информацию о происшествии и запрашивает помощь служб экстренного реагирования. После подтверждения соответствующей информации центр управления завершает вызов.

Тип I

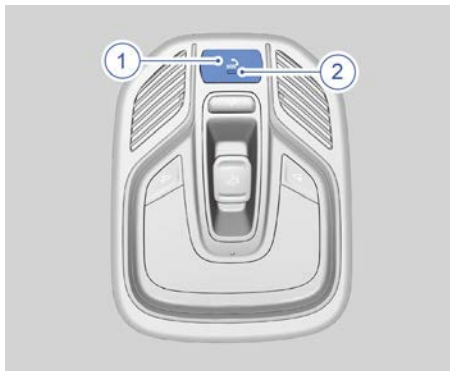

Тип II



1. Выключатель SOS
2. Индикатор SOS

Если требуется вручную активировать систему вызова экстренных служб, необходимо нажать и удерживать выключатель SOS на передней потолочной консоли, при этом индикатор SOS будет указывать текущее состояние системы и вызова. Если система работает нормально, пользователь может совершить голосовой вызов.

Следующие условия (помимо прочих) могут нарушить нормальную работу системы вызова экстренных служб:

- Сетевая система автомобиля или аудиосистема неисправна или повреждена.
- Сигнал мобильной сети слишком слабый, подвержен влиянию помех, экранированию и т. п.
- Повреждение GPS-оборудования или нахождение автомобиля в месте со слабым сигналом (например, на подземной стоянке, в тоннеле, на возвышении) не позволяет определить его местоположение.
- Если подушка безопасности не срабатывает при незначительном столкновении или вследствие других причин, система не осуществляет автоматический вызов экстренных служб. В этом случае водитель может вызвать экстренные службы вручную или с помощью других средств.
- Экстренные службы могут не прибыть на вызов в случае массовых беспорядков, пожара, наводнения, бури, взрывов, войны, действий государственной власти, распоряжений официальных органов управления, нарушений общественного порядка и при других обстоятельствах непреодолимой силы. ◀

Техническое обслуживание

Регулярное техническое обслуживание

Необходимо постоянно следить за техническим состоянием автомобиля и поддерживать его на оптимальном уровне.

Ограничители открывания дверей

Ограничители открывания дверей необходимо регулярно смазывать, в противном случае при открывании и закрывании дверей может возникать посторонний шум.

Уход за стеклянной панелью люка

Очищайте поверхность стеклянной панели люка с помощью моющего средства. Не используйте вязкие чистящие средства.

Техническое обслуживание люка

- При частом использовании люка в ветреную погоду и при высоком уровне запыленности регулярно очищайте с помощью влажной губки уплотнители стеклянной панели люка от пыли и грязи.
- Если автомобиль устанавливается на длительную стоянку или верхний люк не используется в течение длительного времени, на уплотнители проема люка можно нанести мелкодисперсный тальк или специальную смазку для уплотнителей.
- При мойке автомобиля обязательно очищайте от мусора и грязи уплотнители проема, дренажные отверстия и желоба верхнего люка.
- Необходимо периодически очищать направляющие люка от пыли и грязи и наносить новую смазку. Рекомендуется обратиться в сервисный центр Geely для выполнения работ.
- Регулярно удаляйте с люка снег и лед. Не используйте механические средства для удаления льда, так как это может привести к повреждению уплотнителей.

Рабочие жидкости

Открывание и закрывание капота

Открывание капота



1. Дважды потяните рукоятку открывания капота, расположенную в левой нижней части приборной панели с водительской стороны.

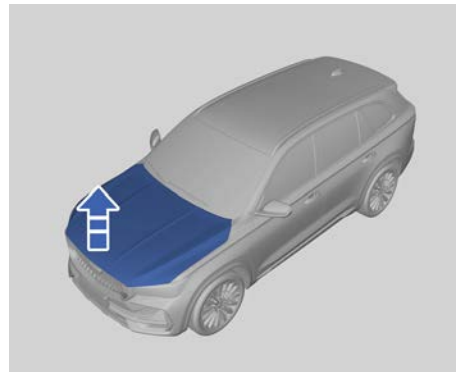

2. Поднимите капот.

Закрывание капота

 Прежде чем закрыть капот, проверьте, не остались ли в моторном отсеке инструменты, ветошь и т. п., а также убедитесь в том, что все крышки заправочных горловин закрыты. ◀

1

2

3

4

5

6

7

8

1. Опустите капот на высоту примерно 20 см относительно полностью закрытого положения и отпустите его, чтобы он захлопнулся под собственным весом. При этом должен быть слышен щелчок.
2. После закрывания капота убедитесь, что он надежно заперт, потянув его вверх за передний край.

Если капот заблокирован ненадежно, следует повторно открыть его и закрыть должным образом. Не надавливайте на капот с чрезмерным усилием при его закрывании.



Не начинайте движение, если капот не закрыт должным образом. ◀

Моторное масло

Проверка уровня и долив моторного масла

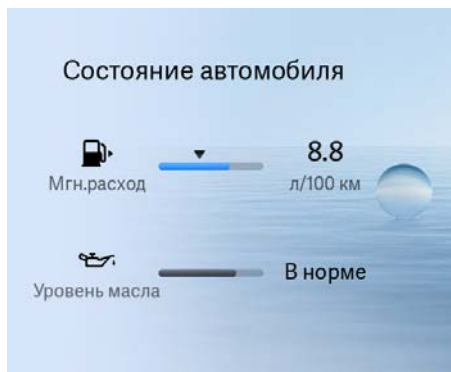

1. При нахождении пускового переключателя в Режиме ON или запущенном двигателе уровень моторного масла можно проверить в разделе «Состояние автомобиля» в меню комбинации приборов. Если на комбинации приборов отображается сигнализация низкого уровня масла, одновременно долейте моторное масло.
2. Выключите двигатель, снимите крышку маслоналивной горловины и долейте моторное масло.

3. Подождите 10 минут, запустите автомобиль и проверьте уровень масла в меню настроек комбинации приборов. Если уровень масла низкий, добавьте необходимое количество моторного масла.
4. Установите крышку маслоналивной горловины двигателя. Если сигнальная лампа низкого уровня масла продолжает гореть после долива достаточного количества моторного масла, обратитесь в сервисный центр Geely.



Запрещается совершать поездки на автомобиле при горящей сигнальной лампе низкого давления масла, поскольку это может привести к серьезному повреждению двигателя. ◀



Уровень масла указывается только в справочных целях для особых рабочих условий (например, при проведении технического обслуживания, повреждении масляного поддона и т. д.). Если уровень масла быстро меняется в течение короткого промежутка времени, показания указателя уровня масла на комбинации приборов не будут обновляться, двигатель будет продолжать работать, и загорится сигнальная лампа низкого давления масла. В этом случае незамедлительно остановите автомобиль, выключите двигатель и свяжитесь с сервисным центром Geely. ◀



В период обкатки двигатель может потреблять больше моторного масла. Это нормальное явление. Выполняйте техническое обслуживание двигателя в соответствии с руководством по гарантийному и техническому обслуживанию. Используйте моторное масло, рекомендованное компанией Geely, см. раздел «Рекомендованные рабочие жидкости и их объемы» главы 8 «Технические данные». Если возникает подозрение на повышенный расход масла (более 1 л на 1000 км пробега), обратитесь в авторизованный сервисный центр Geely для проведения проверки. Гарантия компании Geely не распространяется на повреждения или отказы, вызванные использованием некачественного моторного масла или мотор-

ного масла, не соответствующего требованиям. ◀



Утилизируйте отработанное моторное масло в соответствии с законами о защите окружающей среды. ◀

Охлаждающая жидкость



При проверке уровня охлаждающей жидкости двигателя автомобиль должен находиться на горизонтальной площадке. Проверьте, находится ли уровень охлаждающей жидкости в расширительном бачке между отметками MIN и MAX. Если уровень охлаждающей жидкости ниже отметки MIN, долейте охлаждающую жидкость в расширительный бачок в соответствии с нижеописанной процедурой.

Прежде чем открывать герметичную крышку расширительного бачка системы охлаждения, убедитесь в том, что система охлаждения (включая крышку расширительного бачка и верхний шланг радиатора) полностью остыла.



1. Медленно поверните герметичную крышку против часовой стрелки. Открывайте крышку только после того, как характерный шипящий звук прекратится. Шипящий звук указывает на то, что в бачке сохраняется давление.
2. Продолжая поворачивать крышку, снимите ее.
3. Медленно заливайте охлаждающую жидкость в расширительный бачок с таким расчетом, чтобы уровень жидкости находился между отметками MAX и MIN и не снижался.
4. При открытой крышке расширительного бачка запустите двигатель и подождите, пока верхний шланг радиатора не начнет нагреваться. В это время уровень охлаждающей жидкости в расширительном бачке может понизиться. Если уровень охлаждающей жидкости находится ниже отметки MIN, добавьте необходимое количество охлаждающей жидкости в расширительный бачок с таким расчетом, чтобы уровень жидкости находился между отметками MAX и MIN на расширительном бачке.
5. Наблюдайте за снижением уровня охлаждающей жидкости в расширительном бачке и вовремя доливайте ее. Уровень охлаждающей жидкости в расширительном бачке должен оставаться между отметками MAX и MIN.
6. Наблюдайте за выходным отверстием расширительного бачка. Если охлаждающая жидкость непрерыв-

1

2

3

4

5

6

7

8

но вытекает из выходного отверстия и ее уровень в расширительном бачке больше не снижается, затяните крышку расширительного бачка. Процедура заправки охлаждающей жидкости завершена.

Используйте охлаждающую жидкость на основе этиленгликоля, одобренную компанией Geely. Гарантия компании Geely не распространяется на повреждения или отказы, вызванные использованием некачественной охлаждающей жидкости или смеси охлаждающих жидкостей, не соответствующих требованиям. ◀

Тормозная жидкость

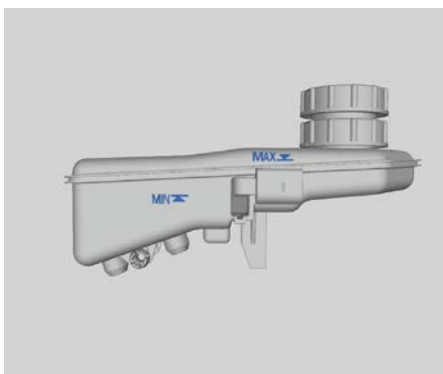

Периодически проверяйте уровень тормозной жидкости. Убедитесь в том, что уровень тормозной жидкости находится между отметками MAX и MIN на бачке.

Если уровень тормозной жидкости опустился ниже отметки MIN, отверните крышку бачка и аккуратно долейте тормозную жидкость, не допуская ее пролива. При случайном проливе тормозную жидкость необходимо немедленно удалить, в противном случае могут быть повреждены детали в моторном отсеке.



- Тормозная жидкость вредна для организма человека. При случайном контакте незамедлительно промойте пораженный участок большим количеством воды. При случайном проглатывании тормозной жидкости немедленно обратитесь за медицинской помощью.
- Уровень тормозной жидкости может снижаться также в результате утечки. Как можно скорее обратитесь в сервисный центр Geely для выполнения технического обслуживания.
- Используйте тормозную жидкость, производитель и марка которой рекомендованы компанией Geely. Использование тормозной жидкости, отличной от предписанной, приведет к серьезным повреждениям деталей гидропривода тормозов, что негативно повлияет на эффективность торможения и длину тормозного пути.
- Гарантия компании Geely не распространяется на повреждения или отказы, вызванные использованием некачественной тормозной жидкости или смеси тормозных жидкостей, не соответствующих требованиям. ◀

Омывающая жидкость

Долив омывающей жидкости



Чтобы добавить омывающую жидкость, откройте крышку заливной горловины с символом стеклоомывателя и долейте омывающую жидкость в необходимом количестве.

☞ Точка замерзания омывающей жидкости должна быть на 10 °С ниже текущей температуры окружающего воздуха. ◀

☞ Не добавляйте другие жидкости, например, мыльный раствор, вместо омывающей жидкости, иначе возможно повреждение лакокрасочного покрытия кузова. Рекомендуется использовать высококачественную омывающую жидкость. ◀

☞ Гарантия компании Geely не распространяется на повреждения или отказы, вызванные использованием некачественной омывающей жидкости или омывающей жидкости с температурой замерзания, не соответствующей требованиям. ◀

1

2

3

4

5

6

7

8

Щетки стеклоочистителя

Замена щеток стеклоочистителя



- Смазка, силикон и нефтепродукты могут негативно повлиять на очищающие свойства щеток стеклоочистителя. Регулярно промывайте щетки стеклоочистителя теплой мыльной водой и проверяйте их состояние.
- Регулярно мойте ветровое стекло и избегайте использования щеток стеклоочистителя для удаления грязи и песка с ветрового стекла, иначе это повлияет на эффективность очистки и сократит срок службы щеток стеклоочистителя.
- Обнаружив, что щетки стеклоочистителя затвердели или растрескались, стеклоочиститель оставляет царапины на стекле или не удаляет загрязнения на определенных участках, замените щетки стеклоочистителя.
- Регулярно очищайте ветровое стекло разрешенным к применению средством для очистки стекол. После замены щеток стеклоочистителя убедитесь в том, что новые щетки эффективно очищают ветровое стекло.
- Используйте только щетки стеклоочистителя, технические характеристики которых аналогичны оригинальным щеткам.
- Если стеклоочиститель и ветровое стекло покрыты инеем, снегом или обледенели, перед использованием стеклоочистителя следует удалить снег и лед со щеток и ветрового стекла, чтобы не допустить повреждения стеклоочистителя.
- Если ветровое стекло сухое или на его поверхности имеются твердые предметы, не используйте стеклоочиститель. В противном случае возможно повреждение щеток стеклоочистителя и ветрового стекла. ◀

Замена щеток переднего стеклоочистителя

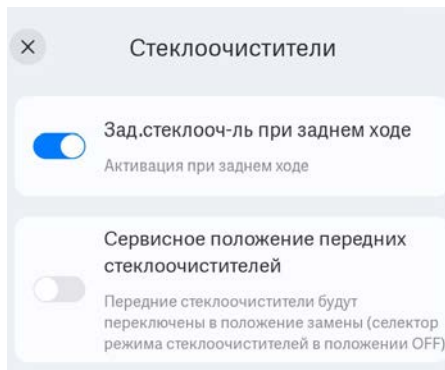

1. При неподвижном автомобиле и положении «О» рычага управления стеклоочистителем последовательно нажмите на мультимедийном дисплее: Автомобиль → Другие → Стеклоочистители → Сервисное положение передних стеклоочистителей и включите режим обслуживания переднего стеклоочистителя в этом интерфейсе.

 Стеклоочиститель вернется в исходное положение при включении переднего стеклоочистителя/стеклоомывателя или при активации датчика дождя. ◀

2. Отведите щетку стеклоочистителя от ветрового стекла.

 При отведенной от ветрового стекла щетке стеклоочистителя не открывайте капот. В противном случае возможно повреждение щетки стеклоочистителя или капота. ◀

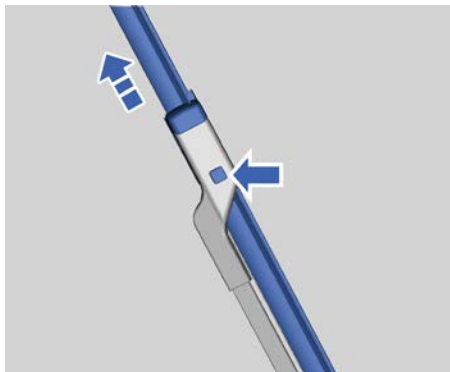

3. Удерживая нажатой кнопку фиксатора, потяните щетку стеклоочистителя в направлении стрелки и высвободите ее из рычага стеклоочистителя.
4. Снимите щетку стеклоочистителя.

 Если не установить щетку стеклоочистителя или установить ее неправильно, ветровое стекло может быть повреждено при контакте с рычагом. На устранение повреждений, вызванных такими действиями, условия гарантии не распространяются. ◀

5. Чтобы установить щетку стеклоочистителя, выполните этапы 2–4 в обратном порядке.
6. Выключите сервисный режим стеклоочистителя.

Замена щетки заднего стеклоочистителя

1. Отведите щетку стеклоочистителя от заднего стекла.



2. Потяните щетку стеклоочистителя в направлении, указанном стрелкой, и снимите ее с рычага.
3. Чтобы установить щетку стеклоочистителя, выполните шаги 1–2 в обратном порядке.

1

2

3

4

5

6

7

8

Аккумуляторная батарея

Техническое обслуживание аккумуляторной батареи

Автомобиль оснащен необслуживаемой аккумуляторной батареей.



В выводах аккумуляторной батареи, клеммах и связанных с ними деталях содержится вредный для здоровья свинец и его соединения. После контакта с ними тщательно вымойте руки с мылом под проточной водой. ◀

Чтобы продлить срок службы аккумуляторной батареи и поддержать нормальное функционирование электрической системы автомобиля, необходимо соблюдать следующие рекомендации:

- Во время движения в холодную погоду не допускайте полной разрядки аккумуляторной батареи во избежание замерзания электролита.

- Избегайте перезарядки или длительной и глубокой разрядки аккумуляторной батареи.
- Если напряжение аккумуляторной батареи низкое, вовремя зарядите ее с помощью внешнего зарядного устройства.
- Аккумуляторную батарею следует беречь от воздействия источников тепла и открытого огня. При зарядке аккумуляторной батареи и при обращении с ней необходимо обеспечить хорошую вентиляцию, чтобы предотвратить возможные травмы и ожоги.
- Чтобы исключить долговременную разрядку аккумуляторной батареи большим током, время работы стартера при каждом запуске двигателя не должно превышать 5 секунд, а интервал между двумя последовательными запусками должен составлять 10–15 секунд.
- Для исключения негативного воздействия вибрации аккумуляторная батарея должна быть надежно закреплена на автомобиле.
- Проверяйте надежность крепления кабельных клемм к выводам аккумуля-

торной батареи, чтобы предотвратить искрение, которое может привести к взрыву аккумуляторной батареи. Окислы и сульфаты, образующиеся на клеммах аккумуляторной батареи, следует периодически удалять, а сами клеммы смазывать техническим вазелином.

- Ввиду потребления слабого тока в электрических цепях на припаркованном автомобиле длительный простой автомобиля приводит к разрядке аккумуляторной батареи. Поэтому, если автомобиль не будет эксплуатироваться в течение продолжительного периода времени, следует отсоединить черный отрицательный (–) провод от аккумуляторной батареи для предотвращения ее разрядки.
- Автомобиль должен храниться в прохладном, проветриваемом, чистом и сухом месте. Длительное хранение автомобиля в замкнутом пространстве с высокой влажностью воздуха ускоряет процесс образования ржавчины и старения деталей автомобиля. Выполняйте регулярное и своевременное техническое обслуживание автомобиля в соответствии с графиком технического обслуживания и рекомендациями производителя.

Замена аккумуляторной батареи

Для замены следует использовать такую же аккумуляторную батарею (такого же типа и с такими же техническими характеристиками), которая была установлена на автомобиле изначально. Для проверки, снятия, замены и установки аккумуляторной батареи обратитесь в сервисный центр Geely.



Полюсные выводы разных моделей аккумуляторных батарей отличаются друг от друга, и несовпадение выводов аккумуляторной батареи с клеммами жгутов проводов может привести к невозможности затягивания и риску отказов. ◀



После замены аккумуляторной батареи передайте снятую аккумулятор-

ную батарею в специальную организацию для утилизации в соответствии с требованиями действующего природоохранного законодательства. В аккумуляторной батарее содержится едкий кислотный раствор. При транспортировке и хранении аккумуляторной батареи следите за тем, чтобы она была обращена верхней частью вверх. ◀



Кислота, содержащаяся в аккумуляторной батарее, может вызвать ожоги и стать причиной образования взрывоопасного водорода. ◀

Эксплуатация автомобиля в зимний период

Техническое обслуживание шин

Проверка состояния шин

Периодичность проверки шин

Шины, включая шину запасного колеса, следует проверять не реже одного раза в месяц.

Порядок проверки шин

Давление воздуха в шинах следует проверять на холодных шинах с помощью шинного манометра. Снимите колпачок вентиля шины, плотно прижмите манометр к вентилю и считайте показания давления. Если давление в холодной шине соответствует рекомендованному значению, указанному в справочной табличке, корректировать его не нужно. При недостаточном давлении в шине подкачайте шину, чтобы довести давление до рекомендованного значения. Если в шине избыточное давление, надавите на металлический стержень в центре вентиля шины, чтобы выпустить воздух. Регулярно проверяйте давление воздуха в шинах. Для предотвращения загрязнения вентиля шины и проникновения в него пыли и влаги обязательно установите на место колпачок вентиля.

1

2

3

4

5

6

7

8

Износ шин

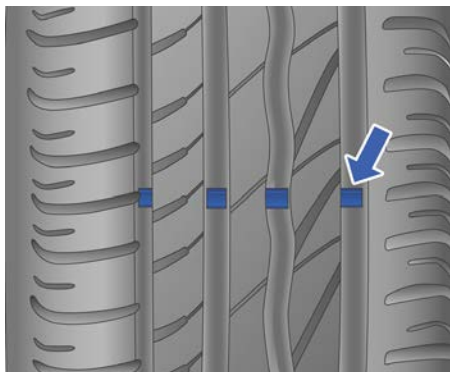

Индикатор износа становится видимым в том случае, если остаточная глубина протектора составляет 1,6 мм или менее. Шины следует заменить, как только величина износа шин достигнет предельной. Если обнаружен неравномерный износ шин или во время движения постоянно ощущается вибрация, обратитесь в сервисный центр Geely для проверки. При установке новых шин выполните их динамическую балансировку.

 Продолжение эксплуатации шин с изношенным протектором или видимыми индикаторами износа приведет к увеличению тормозного пути, отказу рулевого управления, разрыву шин и т. п., что может стать причиной аварии. ◀

 Утилизируйте изношенные шины в соответствии с действующими законами о защите окружающей среды. ◀

 Если автомобиль укомплектован запасным колесом, не устанавливайте его на место переднего колеса. Для обеспечения безопасности вождения сначала замените заднее колесо, а затем установите заднее колесо на место поврежденного переднего. После установки на автомобиль запасного колеса или штатного заднего колеса вместо переднего давление в шине установленного колеса на комбинации приборов будет отображаться некорректно, поскольку не выполнена инициализация системы контроля давления в шинах. Обратитесь с автомобилем

в сервисный центр Geely для выполнения инициализации системы контроля давления и отображения корректного значения давления в шине с целью обеспечения безопасности вождения. ◀

Давление в шинах

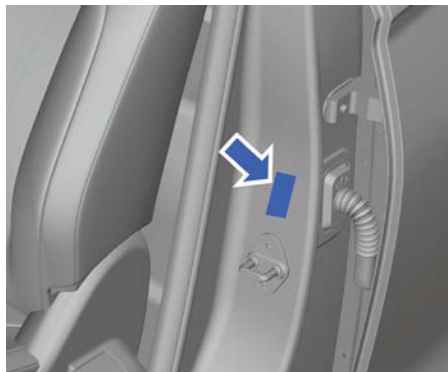

Табличка с информацией о шинах расположена в нижней части левой средней стойки кузова с внешней стороны. На табличке указаны значения давления воздуха для передних, задних шин и шины запасного колеса.

 Шины работают эффективно только в том случае, если давление воздуха в них соответствует норме. Как недостаточное, так и избыточное давление в шинах отрицательно сказывается на сроке службы шин и управляемости автомобиля, что может привести к потере контроля над автомобилем. ◀

Система контроля давления воздуха в шинах

Система контроля давления в шинах оповещает водителя о необходимости проверить давление в шинах включением индикатора состояния системы TPMS. Если датчики обнаруживают ненормальное давление воздуха в одной или нескольких шинах, загорается соответствующий индикатор. Необходимо как можно скорее остановить автомобиль, проверить давление в шинах и отрегулировать его. В справочной табличке, закрепленной на кузове автомобиля, номинальные зна-

чения давления приведены для холодных шин. Установленная на автомобиле система контроля давления в шинах может напоминать о ненормальном давлении в шинах, однако не является заменой надлежащего технического обслуживания.

 Запасное колесо не оснащено датчиком давления в шине. ◀

 Если зимой на автомобиль были установлены зимние шины (без датчиков давления), на комбинации приборов отобразится сообщение о том, что датчики отсутствуют, и будет выдан предупреждающий сигнал о неисправности системы. ◀

Перестановка колес

Перестановку колес следует выполнять через каждые 10 000 км пробега

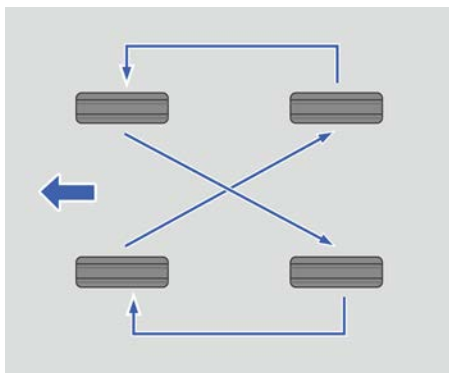

в указанной на рисунке последовательности. После перестановки колес отрегулируйте давление в передних и задних шинах до значений, указанных в соответствующей справочной табличке.



- При перестановке колес не используйте компактное запасное колесо.
- Колеса необходимо устанавливать должным образом. После перестановки колес отрегулируйте давление в шинах. ◀

Углы установки и балансировка колес

Если наблюдается неравномерный износ шин или постоянный увод автомобиля с траектории прямолинейного движения, углы установки колес необходимо проверить. Если отмечается тряска автомобиля при движении по гладкой дороге, может понадобиться выполнить балансировку колес. Как можно скорее обратитесь в сервисный центр Geely.

Повреждение шины

Разрыв шины во время движения сопровождается нижеуказанными явлениями, при появлении которых необходимо предпринять следующие меры:

1. Если лопнула передняя шина, автомобиль будет отклоняться от прямолинейного движения в сторону разрушенной шины. Отпустите педаль акселератора и крепко удерживайте рулевое колесо. Удерживайте автомобиль на полосе движения, а затем плавно нажмите педаль тормоза, чтобы остановить автомобиль в максимально безопасном месте.
2. Если лопнула задняя шина, отпустите педаль акселератора. Поверните рулевое колесо в требуемом направлении, чтобы сохранить управление автомобилем. Несмотря на сильную тряску и шум, сохранить управление все же можно. Плавно нажмите педаль тормоза, чтобы остановить автомобиль в максимально безопасном месте.

При обнаружении утечки воздуха из шины выполните следующие действия:

1. Медленно двигайтесь на автомобиле в безопасное место, чтобы избежать дальнейшего повреждения шины и колесного диска.
2. Включите аварийную световую сигнализацию и установите знак аварийной остановки на расстоянии, предписанном правилами.
3. Замените колесо запасным.

1

2

3

4

5

6

7

8



Чтобы обеспечить неподвижность автомобиля, примите следующие меры предосторожности:

- Включите стояночный тормоз.
- Переведите коробку передач в парковочное (P) или нейтральное (N) положение.
- Заглушите двигатель и не запускайте его, пока автомобиль поднят домкратом.
- Не позволяйте пассажирам оставаться в автомобиле.
- Прежде чем менять колесо, поместите упоры впереди и позади колес, которые опираются на землю. ◀

Уход за автомобилем



Регулярно проверяйте состояние напольного покрытия салона, не допускайте его сильного загрязнения или скопления влаги. При необходимости используйте и регулярно меняйте специальные впитывающие коврики для предотвращения попадания влаги на напольное покрытие. В случае обнаружения значительного количества влаги на напольном покрытии незамедлительно обратитесь в специализированный сервисный центр Geely для проведения проверки и сушки! Не допускайте длительной эксплуатации автомобиля с влажным напольным покрытием – это может привести к усиленному запотеванию стекол и повреждению электрооборудования автомобиля!

Мойка кузова

Частое мытье автомобиля полезно для защиты кузова и поддержания привлекательного внешнего вида. При мойке автомобиля выключите зажигание и припаркуйте автомобиль в прохладном месте. Не мойте автомобиль под прямыми солнечными лучами. Если автомобиль долго находился под прямыми солнечными лучами, перед мойкой необходимо дождаться остывания поверхности кузова.

При использовании автоматической мойки обязательно следуйте инструкциям оператора.



- Во избежание повреждения лакокрасочного покрытия следует немедленно удалять с поверхности коррозионно-опасные вещества (птичий помет, смолу, насекомых, битумные пятна, соль, промышленную пыль и т. п.). При необходимости удалите битумные пятна и застывшие масляные пятна с помощью технического спирта, затем немедленно промойте кузов водой с мягким нейтральным мылом, чтобы удалить спирт.
- Запрещается использовать химиче-

ские растворители, содержащие этанол, или сильные моющие средства для очистки наружной поверхности рассеивателей световых приборов во избежание их повреждения. ◀

Мойка автомобиля с помощью моечной машины высокого давления

- Перед мойкой автомобиля убедитесь в том, что лючок топливозаправочной горловины плотно закрыт.
- Мойте автомобиль в строгом соответствии с инструкциями по использованию мойки высокого давления, уделяя особое внимание рабочему давлению и расстоянию распыления. Если используется моечная машина высокого давления, сопло должно находиться на расстоянии не менее 30 см от поверхности кузова. Непрерывно перемещайте сопло и не распыляйте воду в одном месте. Попадание воды под давлением на детали автомобиля может привести к их повреждению. Не направляйте струю воды под высоким давлением на лючок топливозаправочной горловины.
- Не используйте многосопловую систему для мойки автомобиля.
- Не допускайте, чтобы сопло было направлено на моторный отсек напрямую или косвенно. Струя воды под высоким давлением может вызвать повреждение электрических компонентов в моторном отсеке или привести к сбою в работе некоторых компонентов.
- Не направляйте сопло водяного пистолета на разъемы шасси автомобиля для промывки (в особенности на оранжевые разъемы высоковольтных жгутов проводов).
- Не промывайте переднюю камеру и радар с помощью моечной машины высокого давления и не очищайте паровым очистителем во избежание повреждений.
- Не распыляйте воду с близкого расстояния на окрашенные бамперы и мягкие детали, такие как резиновые

шланги, пластиковые компоненты и изоляционный материал.

Мойка автомобиля на автоматической мойке

- Перед началом автоматической мойки проверьте с оператором автомобиль на наличие дополнительно установленных деталей и следуйте рекомендациям оператора.
- Перед мойкой сложите наружные зеркала заднего вида.
- Прочность лакокрасочного покрытия кузова автомобиля позволяет выполнять мойку автоматической моечной машиной, но необходимо учитывать ее воздействие на краску. Воздействие зависит от конструкции моющей машины, чистящей щетки, степени очистки воды, типа моющего средства и растворителя для воска. Если лакокрасочное покрытие кузова автомобиля потемнело или поцарапалось после мойки, следует немедленно сообщить об этом оператору.
- Выбирая автоматическую мойку, отдавайте предпочтение бесконтактной автомойке. В автомойке такого типа нет деталей (щеток и т. д.), которые касаются поверхности автомобиля.

Чистка салона

Регулярная чистка салона помогает поддерживать опрятный вид внутреннего пространства автомобиля. Внутри салона скапливаются пыль и грязь, что приводит к повреждению напольного покрытия, тканевой или кожаной обивки и пластмассовых деталей. Пятна следует удалять как можно быстрее, особенно на светлой внутренней отделке, так как они могут быстро затвердеть при высокой температуре. Удаляйте пыль с небольших кнопок и ручкояток маленькой мягкой кистью. Используйте только профессиональные чистящие средства для очистки поверхностей салона автомобиля, иначе возможны необратимые повреждения. Чтобы не допустить чрезмерного распыления чистящего средства, распыляйте его на чистую ветошь. Случайно распыленное на ка-

1

2

3

4

5

6

7

8

кие-либо предметы внутри автомобиля чистящее средство следует немедленно удалить.

Температура пистолета, используемого для нанесения защитной пленки, очень высока. Необходимо иметь в виду, что во время наклеивания защитной пленки методом нагрева ни в коем случае нельзя нагревать внутреннюю отделку, иначе она будет повреждена.

Перед наклеиванием пленки следует обеспечить надлежащую защиту от проникновения воды, чтобы предотвратить попадание влаги внутрь автомобиля через зазоры и возникновение электрических неисправностей.

 Очистка автомобильных стекол с помощью абразивных чистящих средств может привести к появлению царапин на стеклах и (или) повреждению обогревателя заднего стекла. Используйте только мягкую ткань и чистящее средство для стекол. ◀

Чистящее средство содержит растворитель, пары которого могут конденсироваться внутри салона. Перед использованием чистящего средства прочитайте и соблюдайте инструкции по безопасности, приведенные на этикетке.

Во время очистки салона автомобиля откройте двери и окна, чтобы обеспечить интенсивную вентиляцию.

При очистке внутренней отделки обратите внимание на следующее:

- Не используйте бритвенные лезвия и другие острые предметы для удаления грязи с элементов внутренней отделки.
- Не используйте жесткие щетки, так как они могут повредить внутреннюю отделку автомобиля.
- Не прикладывайте силу при очистке поверхности ветошью. Чрезмерное усилие не только не способствует более тщательной очистке, но может стать причиной повреждения отделки.
- Используйте только мягкое нейтральное мыло. Не применяйте сильные моющие средства или обезжиривающее мыло. Избыточное количество

мыла может оставлять следы, на которых скапливается пыль.

- Не смачивайте элементы отделки при очистке.
- Использование органических растворителей, таких как керосин или спирт, может привести к повреждению внутренней отделки.

Очистка тканевой обивки и напольного покрытия

Для удаления пыли и рыхлых загрязнений используйте пылесос с мягкой щеткой. Стойкие пятна следует в первую очередь попытаться удалить чистой водой с добавлением соды. Выберите подходящий метод для удаления пятен:

- Для удаления пятен от жидкостей: аккуратно промокните остаток пятна салфеткой, чтобы влага полностью впиталась в салфетку.
- Для удаления затвердевших пятен: постарайтесь удалить большую часть пятна вручную, затем удалите остатки пылесосом.

Этапы очистки:

1. Смочите чистую безворсовую белую ткань просто водой или водой с добавлением соды.
2. Выжмите ткань, чтобы удалить избыточную влагу.
3. При удалении пятен аккуратно трите от краев к середине, пока на ткани не останется пятен.
4. Если пятно не удаётся удалить, попытайтесь повторить описанные выше операции с использованием мыльной воды.

Если пятно невозможно удалить, попытайтесь воспользоваться чистящим средством для синтетических тканей или мощным средством. Прежде чем использовать эти продукты, испытайте стойкость окраски на небольшом, скрытом от взгляда участке. Если эффект частичной очистки хороший, его можно использовать для очистки всей поверхности. После очистки можно воспользоваться бумажным полотенцем для удаления лишней влаги, оставшейся в ткани или ковровом покрытии.

Очистка кожаной обивки

Удалить пыль можно мягкой тканью, смоченной в воде. Если необходима более тщательная очистка, используйте мягкую ткань, смоченную в нейтральном мыльном растворе. Кожа должна высыхать на воздухе естественным путем. Не подвергайте ее нагреву для ускорения высыхания, не применяйте паровой очиститель.

Не используйте чистящие средства или составы для придания блеска при уходе за кожей. В противном случае внешний вид внутренней отделки и тактильные ощущения от нее могут измениться без возможности восстановления. Не используйте для очистки внутренней отделки автомобиля средства на основе силикона и воска или средства, содержащие органические растворители, так как это может привести к неравномерному блеску кожи и ухудшению внешнего вида внутренней отделки. Ни в коем случае не используйте для ухода за кожей крем для обуви.

Очистка приборной панели и пластмассовых деталей

Не используйте чистящие средства или составы для придания блеска при обработке пластмассовых поверхностей. В противном случае внешний вид внутренней отделки и тактильные ощущения от нее могут измениться без возможности восстановления. Некоторые имеющиеся в продаже средства могут усилить глянец приборной панели и привести к появлению отражений на ветровом стекле, что может серьезно повлиять на обзор через ветровое стекло.

 Не используйте для чистки салона автомобиля чистящие средства, содержащие спирт, и агрессивные химические вещества. ◀

1

2

3

4

5

6

7

8

Идентификационные данные автомобиля

Идентификационный номер автомобиля

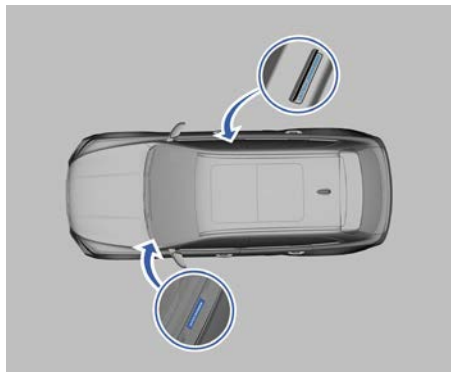

Идентификационный номер автомобиля (VIN) выбит на поперечине кузова под передним пассажирским сиденьем. Чтобы увидеть номер, сдвиньте сиденье назад до упора и поднимите напольное покрытие.

Номер VIN находится на кронштейне кузова в левом нижнем углу ветрового стекла и виден через ветровое стекло.

i При обращении в сервисный центр Geely необходимо сообщать номер VIN. Если номер VIN, выбитый на кузове автомобиля, поврежден и не может быть прочитан, незамедлительно обратитесь в сервисный центр Geely. ◀

Паспортная табличка автомобиля

Тип I

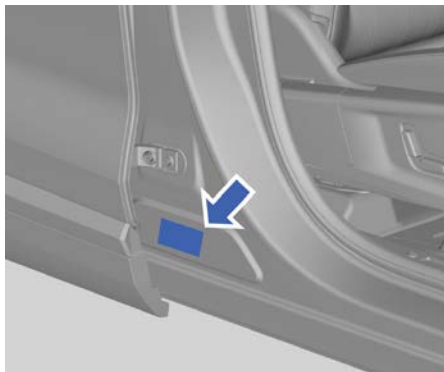

Тип II



Эта табличка содержит номер VIN и другие сведения.

Номер двигателя

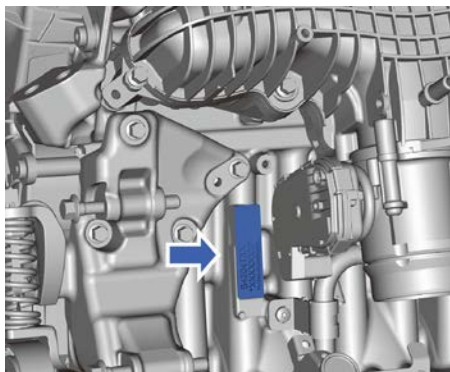

Номер двигателя выбит на блоке цилиндров за дроссельной заслонкой (виден со стороны передней части автомобиля).

Регистратор данных о событиях (EDR)*

Автомобиль Geely может быть оснащен системой регистрации данных о событиях (EDR), соответствующей действующим национальным стандартам. Регистратор EDR используется для записи информации, относящейся к дорожно-транспортным происшествиям, такой как скорость автомобиля (сигнал поступает от датчиков и блоков управления автомобилем) и позволяет судить о скорости движения автомобиля в момент столкновения, интенсивность торможения (позволяет судить о том, применял ли водитель торможение или нет) и т. п.

В случае столкновения автомобиля текущие данные о событиях могут записываться вместо ранее сохраненных и разблокированных данных в хронологическом порядке.

Регистратор EDR позволяет соответствующему персоналу оценить состояние автомобиля в момент происшествия и обеспечивает соблюдение компанией Geely требований национального законодательства и других нормативных актов. Кроме того, компания Geely Automobile может использовать записанную информацию для инженерных исследований в целях постоянного улучшения качества и повышения безопасности своей продукции.

В соответствии с национальным законодательством компания Geely Automobile может раскрывать эти и другие сохраненные данные органам власти (например, полиции) или третьим лицам, которым предоставлено законное право на доступ к такой информации. Для считывания данных необходимо использовать специальное оборудование, соответствующее действующим стандартам. Специальное оборудование подключается к разъему OBD автомобиля, или контроллер EDR отдельно подключается для извлечения данных. Считывать данные имеют право только уполномоченные лица или организации.

Доступ к оборудованию для считывания данных: при необходимости вы можете обратиться к авторизованному дилеру компании Geely, чтобы через него запросить у производителя устройство для считывания данных.

* – функция может полностью или частично отсутствовать в комплектации Вашего автомобиля

Технические характеристики

Габаритные размеры автомобиля

Параметр	Единица измерения	Значение параметра
Длина автомобиля	мм	4770
Ширина автомобиля	мм	1895
Высота автомобиля	мм	1689

Весовые параметры автомобиля

Параметр	Единица измерения	Значение параметра
Снаряженная масса	кг	1845
Максимальная допустимая полная масса автомобиля	кг	2195
Допустимая максимальная масса, приходящаяся на переднюю ось	кг	1118
Допустимая максимальная масса, приходящаяся на заднюю ось	кг	1077
Максимальная масса прицепа	кг	Буксировка прицепа не предусмотрена

Ходовые характеристики автомобиля

Параметр	Единица измерения	Значение параметра
Тип привода	-	Подключаемый полный привод
Максимальная скорость автомобиля	км/ч	215

Экологический класс

Параметр	Значение параметра
Экологический класс	Евро-5

Экологические параметры

Расход топлива л/100 км			Выбросы CO ₂ г/км		
Город	Трасса	Комбинированный	Город	Трасса	Комбинированный
11,9	7,3	8,8	278	172	206

Приведенные в таблице данные по расходу топлива являются величиной, вычисляемой на основании результатов стендовых испытаний на соответствие нормам токсичности в лабораторных условиях. Эти данные не могут являться эксплуатационной нормой. Также смотрите рекомендации в разделе «Экономичное вождение» настоящего руководства.

Основные характеристики двигателя

Параметр	Единица измерения	JLH-4G20TDB
Рабочий объем	л	1,969
Максимальная полезная мощность	кВт	175
Частота вращения коленчатого вала при максимальной мощности	об/мин	5500
Максимальный крутящий момент	Н·м	350
Частота вращения коленчатого вала при максимальном крутящем моменте	об/мин	1800–4500

Характеристики шин

Параметр	Значение параметра
Типоразмер шин	235/50 R19
	245/45 R20
Типоразмер шины запасного колеса	T125/80 R18
Давление в передних шинах	230 кПа
Давление в задних шинах	230 кПа
Давление в шине запасного колеса	420 кПа

Рекомендуемые рабочие жидкости

Рекомендуемые рабочие жидкости и заправочные объемы

Позиция	Спецификация	Заправочный объем
Бензин	Бензин с октановым числом не менее 95	62* л
Моторное масло	При температурах окружающей среды в регионе эксплуатации выше -10 °C: VCC RBS0-2AE 0W-20, API SP SAE 0W-20 или Shell Helix Ultra 5W-40 (SN PLUS A3/B4). При температурах окружающей среды в регионе эксплуатации ниже -10 °C: VCC RBS0-2AE 0W-20 или API SP SAE 0W-20	6,5 л (полный объем) 5,6 л (объем при сервисной замене)
Охлаждающая жидкость двигателя	Одобренная компанией Geely охлаждающая жидкость на основе этиленгликоля	7 л
Тормозная жидкость (вакуумный усилитель тормозов)	DOT4	0,825 л
Жидкость стеклоомывателя	-	5 л

 Рабочая жидкость автоматической коробки передач (8AT), масло для раздаточной коробки, масло для главной передачи и дифференциала, масло для муфты распределения крутящего момента рассчитаны на весь срок службы узлов и не требуют замены или проверки уровня. ◀

* - общий объем топливного бака

1

2

3

4

5

6

7

8

Указатель

А

Аварийная световая сигнализация ...	153
Аварийное открывание двери багажного отделения	155
Аварийное отпирание	154
Аварийное отпирание дверей	154
Аварийный комплект	153
Автоматическое запираение и отпирание дверей	16
Аккумуляторная батарея	180
Антиблокировочная система тормозов (ABS)	142
Аптечка первой помощи*	154

Б

Багажное отделение	76
Бесключевое запираение и отпирание дверей	13
Беспроводное зарядное устройство ...	78
Блок предохранителей в моторном отсеке	165
Блок предохранителей в салоне	167
Буксировка автомобиля	159
Буксировка полноприводного автомобиля	159
Буксировочная проушина	159

В

Введение в руководство по эксплуатации	5
Верхний люк	67
Весовые параметры автомобиля	190
Вещевые отделения	73
Внутреннее зеркало заднего вида	63
Вожделение автомобиля	96
Выбор детского удерживающего устройства	90

Г

Габаритные размеры автомобиля	190
Графические обозначения	6

Д

Действия в экстренной ситуации	171
Детские удерживающие устройства	90
Дистанционное запираение и отпирание дверей	15

Е

Если автомобиль застрял	171
-------------------------------	-----

З

Заднее сиденье	24
Замена колеса запасным	161
Замена ламп	170
Замена предохранителя	163
Замена щеток стеклоочистителя	178
Замена элемента питания ключа	156
Запираение и отпирание дверей	13
Запираение и отпирание дверей изнутри автомобиля	16
Заправка топливом	151
Запуск автомобиля	100
Запуск двигателя (бесключевой запуск)	100
Запуск двигателя от внешнего источника питания	157
Звуковой сигнал	57
Зеркала заднего вида	61
Знак аварийной остановки	153
Знакомство с автомобилем	7

И

Идентификационные данные автомобиля	188
Идентификационный номер автомобиля	188
Иммобилайзер двигателя	12
Индикация на комбинации приборов ..	29
Инструкции по вождению	96
Интеллектуальный круиз-контроль (ICC)*	113
Использование детского удерживающего устройства	92
Источники питания и USB-разъемы	77

К

Ключ и противоугонная система	11
Кнопки на рулевом колесе	59
Комбинация приборов	29
Комбинированный переключатель освещения	50
Контрольные лампы и индикаторы	33

М

Места для хранения в задней части салона	75
Места для хранения в передней части салона	73
Мойка кузова	184
Моторное масло	174
Моторный отсек	9

Н

Наружное освещение	54
Наружные зеркала заднего вида	61
Настройки системы кондиционирования воздуха	49
Номер двигателя	189

О

Обогрев/вентиляция и массаж сидений	25
Обогрев рулевого колеса*	59
Оборудование кузова	7
Оборудование салона	8
Общие сведения о подушках безопасности	85
Общие сведения о ремнях безопасности	82
Общие сведения о системе интеллектуальной помощи вождению	104
Огнетушитель*	153
Окна	64
Омывающая жидкость	177
Освещение	50
Основные характеристики двигателя	191
Открывание двери	16
Открывании/закрывание двери багажного отделения	17
Открывание и закрывание капота	173
Охлаждающая жидкость	175

П

Панорамный люк	67
Паспортная табличка автомобиля	188
Перегрев двигателя	171
Переднее сиденье	21
Переключение передач	102
Плафоны освещения салона	52
Подушки безопасности	85
Положения рычага селектора	102
Порядок переключения передач	102
Примечания для пользователей	5
Проверка и замена предохранителя	163
Проекционный дисплей*	38
Проекционный дисплей (HUD)	38
Противобуксовочная система (TCS)	144
Пусковой переключатель	20
Пусковой переключатель (система бесключевого запуска двигателя)	20

Р

Рабочая тормозная система	140
Рабочие жидкости	173
Расположение подушек безопасности	86
Регистратор данных о событиях (EDR)*	189
Регулировка дефлекторов	48
Регулировка положения рулевого колеса	58
Регулярное техническое обслуживание	173
Режим движения	103
Рейлинги	80
Рекомендации по буксировке	159
Рекомендуемые рабочие жидкости	192
Рекомендуемые рабочие жидкости и заправочные объемы	192
Ремни безопасности	82
Рулевое колесо	57

С

Сажевый фильтр*	152
Световая сигнализация при экстренном торможении (HAZ)	145
Сиденья	21
Система автоматического управления дальним светом (АНВС)*	138
Система адаптивного круиз- контроля (ACC)	105

1

2

3

4

5

6

7

8

Система вызова экстренных оперативных служб*	171
Система выпуска отработавших газов	152
Система интеллектуальной помощи вождению*	104
Система кондиционирования воздуха	40
Система контроля движения на спуске (HDC)	144
Система контроля качества воздуха* ..	49
Система кругового обзора*	149
Система обнаружения препятствий, использующая задние боковые радары*	132
Система полного привода	146
Система помощи при начале движения на уклоне (HAC)*	144
Система помощи при парковке	147
Система предотвращения опрокидывания (ARP)*	144
Система распознавания дорожных знаков (TSI)*	129
Система удержания в полосе движения (LKA)*	121
Система уменьшения тяжести последствий фронтального столкновения (CMSF)*	124
Солнцезащитные козырьки	72
Солнцезащитный козырек и косметическое зеркало	72
Срабатывание подушек безопасности	88
Стеклоочиститель	55
Стояночная тормозная система	140

Т

Технические характеристики	190
Техническое обслуживание	173
Техническое обслуживание аккумуляторной батареи	180
Техническое обслуживание и замена подушек безопасности	95
Техническое обслуживание шин	181
Тормозная жидкость	176
Тормозная система, рулевое управление и полный привод	140
Трехкомпонентный каталитический нейтрализатор	152
Трехточечный ремень безопасности ...	83

У

Универсальный селектор	79
Управление системой кондиционирования воздуха в задней части салона	45
Управление системой кондиционирования в передней части салона	40
Усилитель экстренного торможения (ВА)	144
Условные обозначения	6
Установка детского удерживающего устройства	93
Устройство защиты от открывания двери детьми	19
Уход за автомобилем	184

Ф

Функция памяти сиденья*	27
-------------------------------	----

Х

Характеристики шин	191
Ходовые характеристики автомобиля	190

Ч

Чистка салона	185
---------------------	-----

Щ

Щетки стеклоочистителя	178
------------------------------	-----

Э

Экологические параметры	191
Экологический класс	190
Эксплуатация автомобиля в зимний период	181
Электрические стеклоподъемники	64
Электрический усилитель рулевого управления (EPS)	145
Электронная система динамической стабилизации (ESC) ...	143
Электронная система распределения тормозного усилия (EBD)	143
Электронный ключ	11