

**TANK**

Руководство по эксплуатации



Руководство по эксплуатации

**TANK 500 PHEV**

# TANK

Благодарим Вас за выбор автомобиля TANK.

Чем лучше Вы будете знать свой автомобиль, тем больше радости и комфорта принесет Вам его использование. Именно поэтому:

Перед началом использования автомобиля внимательно ознакомьтесь с настоящим руководством. Здесь Вы найдете важную информацию об эксплуатации автомобиля и благодаря этому сможете в полной мере использовать все его технические преимущества. Кроме того, Вы получите полезную информацию об уходе за Вашим автомобилем, о безопасном вождении, а также о безопасности дорожного движения.

От всего сердца желаем Вам приятных и безопасных поездок!

25/04/2025

## Общие сведения

*Включает в себя инструкции по пользованию руководством, пояснения к условным обозначениям.*

### Описание автомобиля

Данный автомобиль представляет собой универсальное транспортное средство. Он обеспечивает комфорт городского внедорожника, а модели, оснащенные системой управления полным приводом и блокировкой дифференциала, также отличаются способностью преодолевать препятствия на пересеченной местности, что позволяет удовлетворять потребности пользователей в самых разных ситуациях.

Для получения навыков вождения по бездорожью следует пройти серию практических занятий на сертифицированной специализированной площадке. Для вождения в сложных условиях местности требуется достаточная подготовка и богатый опыт, а также, возможно, установка дополнительного оборудования. В противном случае существует риск получения травм и повреждения автомобиля и другого имущества, поэтому будьте осторожны при вождении. Всегда тщательно изучайте маршрут и дорожные условия перед поездкой по бездорожью.

Водитель должен использовать все функции автомобиля для обеспечения безопасности.

### Оснащение автомобиля

Обратите внимание на то, что в настоящем руководстве описывается стандартное оборудование данной серии автомобилей, оборудование, входящее в комплектацию согласно национальным стандартам, а также специальное оборудование, предназначенное для конкретной модели автомобиля. Поэтому некоторые виды и функции оборудования, описанные в настоящем руководстве, могут не входить в комплектацию Вашего автомобиля или использоваться в автомобилях, выпускаемых только для определенных рынков. Информацию о комплектации Вашего автомобиля Вы можете найти в документах, предоставленных при его покупке, или запросить ее у авторизованного дилера.

## Аксессуары, запасные части и модификации

На сегодняшний день у владельцев автомобилей есть возможность приобретать не только оригинальные запасные части, но также запасные части и комплектующие от других производителей, которые подходят для данной модели автомобиля. Использование неоригинальных запасных частей и комплектующих, даже если они прошли сертификацию в соответствующих государственных/региональных органах, может отрицательно сказаться на безопасности автомобиля. Компания не несет никакой ответственности и не предоставляет никаких гарантий в отношении неоригинальных запасных частей и комплектующих, установленных на автомобиль дополнительно или для замены аналогичных компонентов.

Переоборудовать автомобиль с использованием неоригинальных компонентов запрещается. Переоборудование с использованием неоригинальных комплектующих может повлиять на эксплуатационные характеристики, безопасность или срок службы автомобиля, а также привести к нарушению требований законодательства. Кроме того, если причиной неисправностей и проблем с функционированием автомобиля стало его переоборудование, гарантия качества на автомобиль не распространяется.

Запрещается переоборудовать подвеску, тормозную систему и другие системы автомобиля. Это может негативно повлиять на безопасность вождения.

Запрещается вносить изменения в блоки предохранителей, так как это может негативно повлиять на работу электрооборудования автомобиля.

Внесение изменений в электронные компоненты, программное обеспечение и электропроводку может повлиять на их функциональность, а также на работу других компонентов, в частности систем безопасности. Это, в свою очередь, повлияет на безопасность эксплуатации автомобиля и увеличит риск возникновения аварии или получения травм. По этой причине запрещается вносить изменения в проводку, электронные компоненты и программное обеспечение.

## Актуальность настоящего руководства

Вся информация, представленная в настоящем руководстве, является актуальной на момент его выпуска. Однако, поскольку мы непрерывно совершенствуем нашу продукцию, мы оставляем за собой право обновлять содержащиеся в нем сведения без дополнительного уведомления.

Оборудование, описанное в руководстве и изображенное на иллюстрациях, может отличаться от представленного в Вашем автомобиле.

Представленные в настоящем руководстве изображения дисплеев (включая картинки, значки, текст и т. д.) предназначены только для иллюстрации. Отображаемая на дисплее информация может отличаться в зависимости от комплектации автомобиля, версии программного обеспечения, используемых тем и настроек. Руководствуйтесь фактической комплектацией Вашего автомобиля.

### Условные обозначения

#### Предупреждение

Обозначает предупреждающую информацию, требующую особого внимания.

Ее игнорирование может привести к серьезным травмам и летальному исходу. Такие предупреждения информируют о том, какие действия следует или не следует предпринимать, чтобы снизить риск нанесения травм себе и окружающим.

#### Внимание

Обозначает информацию о мерах предосторожности.

Игнорирование таких мер предосторожности может привести к повреждению автомобиля или его оборудования. Такие предупреждения информируют о том, какие действия следует или не следует предпринимать, чтобы предотвратить или снизить риск повреждения автомобиля и его оборудования.

#### Уведомление

Обозначает рекомендации.

Содержит вспомогательную информацию, которая может быть Вам полезна.

#### (▷ стр. X)

Таким образом обозначаются номера страниц, на которых можно ознакомиться с дополнительной информацией по тому или иному вопросу.

### Меры предосторожности

#### Предупреждение

Общие меры предосторожности при управлении автомобилем:

- › Трезвое вождение: алкоголь, наркотики, лекарственные препараты или анестетики замедляют реакцию водителя, ухудшают способность к оценке ситуации и координацию, что может привести к потере контроля над транспортным средством и стать причиной серьезной аварии.

- › Осторожное вождение: в процессе управления автомобилем следует проявлять особую осторожность. Всегда обращайтесь внимание на ошибочные действия других водителей или пешеходов на проезжей части, чтобы своевременно принимать решения и предотвращать аварии.
- › Внимательное вождение: водителю следует сосредоточить все свое внимание на управлении автомобилем. Любые действия, отвлекающие водителя, такие как регулировка кнопок управления, разговор по мобильному телефону или чтение, могут привести к столкновению и подвергают Вас, пассажиров и окружающих людей угрозе получения серьезной травмы или смерти.

#### Предупреждение

Не оставляйте детей, людей с ограниченными возможностями или домашних животных в автомобиле без присмотра.

- › Дети, люди с ограниченными возможностями или домашние животные не могут самостоятельно покинуть автомобиль и не в состоянии оказать себе помощь. В различных климатических условиях температура внутри автомобиля может быть очень высокой или очень низкой, что может легко привести к травмам или даже летальному исходу.
- › Если дети или домашние животные имеют доступ к ключам, они могут привести автомобиль в движение, а также создать опасность для себя и других участников дорожного движения, например, запустив двигатель, отпустив стояночный тормоз, переключив передачу, открыв двери или окна.

## Экстерьер автомобиля

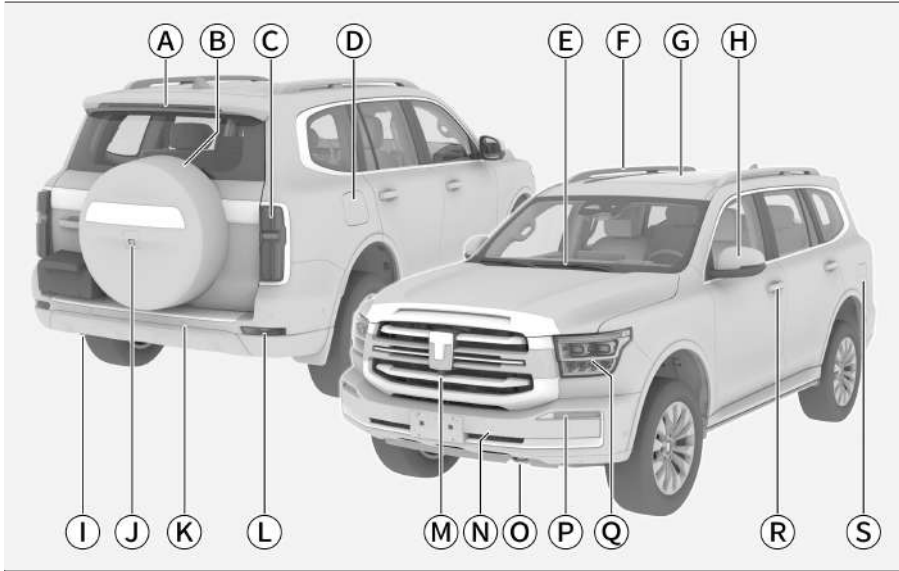

D0090DECC94A

- Ⓐ Дополнительный стоп-сигнал
- Ⓑ Запасное колесо 354
- Ⓒ Задний комбинированный фонарь 87
- Ⓓ Дверца порта для зарядки 58
- Ⓔ Очиститель ветрового стекла 95
- Ⓕ Рейлинги 83
- Ⓖ Панорамный люк 45
- Ⓗ Наружные зеркала заднего вида 76
- Ⓘ Задний буксировочный крюк 372
- Ⓝ В зависимости от комплектации:  
Система кругового обзора 203  
Система интеллектуальной парковки 205  
Система помощи при движении задним ходом 209
- Ⓚ Система предупреждения об угрозе столкновения 202
- Ⓛ Задний противотуманный фонарь 87
- Ⓜ Система кругового обзора 203
- Ⓝ Система предупреждения об угрозе столкновения 202
- Ⓞ Передний буксировочный крюк 372
- Ⓟ Передняя противотуманная фара 87
- Ⓠ Передняя блок-фара 87
- Ⓡ Ручка двери 28
- Ⓢ Дверца топливозаправочной горловины 53

### **i** Уведомление

В связи с различными комплектациями моделей экстерьер автомобиля может отличаться от представленного на изображении. Ориентируйтесь на фактическую комплектацию Вашего автомобиля.



## Интерьер салона

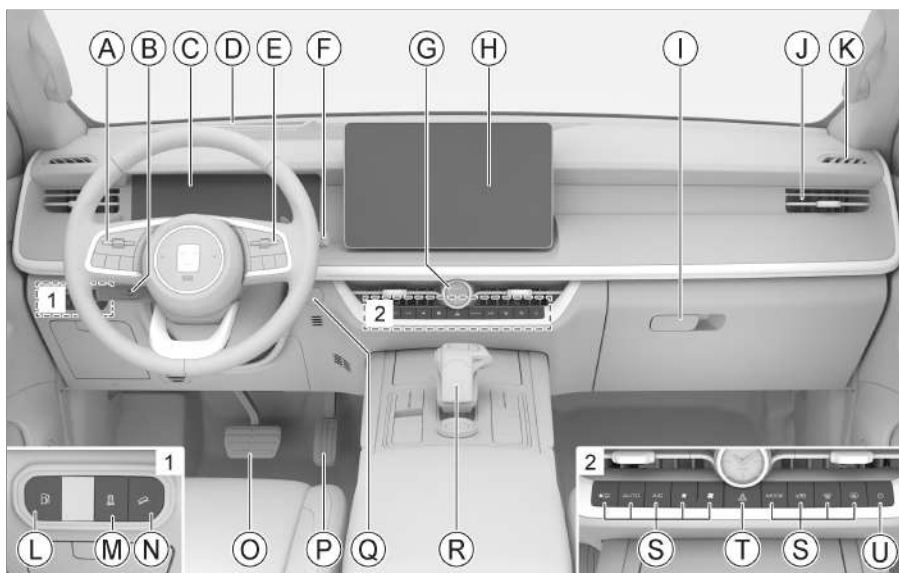

30C2DCE09C5

- А Кнопки управления мультимедийной системой 296
- Б В зависимости от комплектации:  
Система адаптивного круиз-контроля 243  
Система интеллектуального круиз-контроля 248  
Ограничитель скорости 218  
Круиз-контроль на бездорожье 187
- С Комбинация приборов 265  
Индикаторы комбинации приборов 269
- Д Система проекционного дисплея 263
- Е Кнопки управления комбинацией приборов 267
- Ф Комбинированный переключатель управления стеклоочистителями 95
- Г Цифровые часы
- Н Дисплей мультимедийной системы 301
- И Перчаточный ящик 120
- Ж Боковые дефлекторы системы климат-контроля 114
- К Боковые дефлекторы системы обдува стекол 114
- Л Кнопка разблокировки топливного бака 53
- М Кнопка электронной системы стабилизации 257
- Н Кнопка системы помощи при движении на спуске 253
- О Педаль тормоза
- П Педаль акселератора
- Q Выключатель питания/зажигания 161
- Р Рычаг селектора переключения передач 171

Ⓢ Кнопки системы климат-контроля 100

Ⓤ Кнопка мультимедийной системы 298

Ⓣ Кнопка аварийной световой сигнализации 92

## Центральная консоль

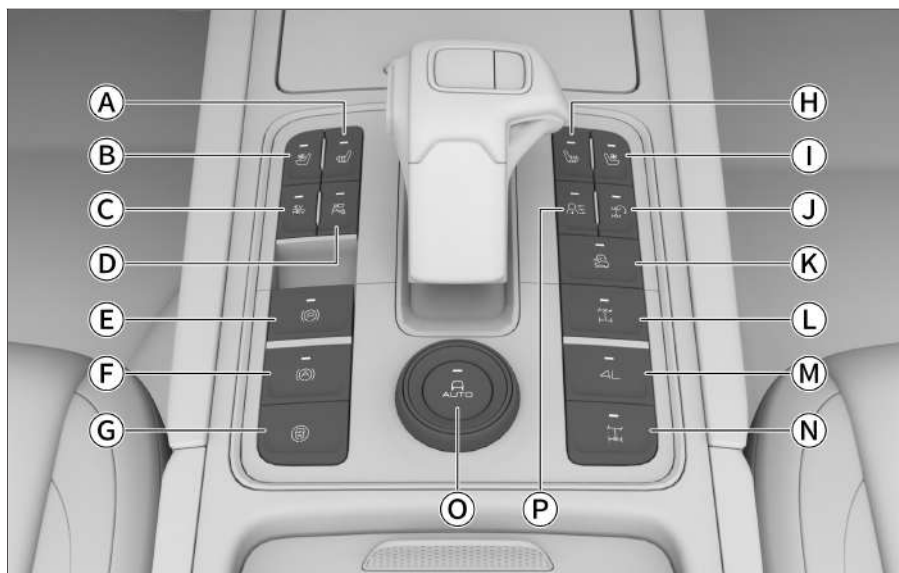

F7077D7DCD2E

- Ⓐ Кнопка подогрева сиденья водителя 73
- Ⓑ Кнопка вентиляции сиденья водителя 73
- Ⓒ Кнопка переключения режимов питания 156
- Ⓓ В зависимости от комплектации:  
Система предупреждения об угрозе столкновения 202  
Система кругового обзора 203  
Система интеллектуальной парковки 205  
Система помощи при движении задним ходом 209
- Ⓔ Кнопка электромеханического стояночного тормоза 166
- Ⓕ Кнопка функции автоматического удержания на месте 166
- Ⓖ Кнопка интеллектуальных систем помощи при вождении 224
- Ⓗ Кнопка подогрева сиденья переднего пассажира 73
- Ⓘ Кнопка вентиляции сиденья переднего пассажира 73
- Ⓝ Кнопка танкового разворота 190
- Ⓚ Кнопка круиз-контроля на бездорожье 187
- Ⓛ Кнопка блокировки дифференциала переднего моста 197
- Ⓜ Кнопка режима 4L 179
- Ⓝ Кнопка блокировки дифференциала заднего моста 195
- Ⓞ Переключатель режимов повышенной проходимости 179
- Ⓟ Кнопка экспертного режима 183

# Оглавление

---

## 1 Эксплуатация

В данной главе приводятся инструкции по эксплуатации ключей, дверей, окон, сидений и другого оборудования.

## 2 Управление автомобилем

В данной главе описываются процедуры запуска двигателя и переключения передач, показания приборов и прочая информация, имеющая отношение к управлению автомобилем.

## 3 Мультимедийная система

В данной главе приводится информация, связанная с мультимедийной системой: звонки по Bluetooth, системные настройки и т. п.

## 4 Безопасность

В данной главе описываются иммобилайзер, ремни безопасности и другие компоненты системы безопасности.

## 5 Аварийные ситуации

В данной главе приводятся инструкции по устранению неисправностей: замена колеса, запуск двигателя от аккумулятора другого автомобиля и т. д.

## 6 Техническое обслуживание автомобиля

В данной главе приводится описание процедур регулярного осмотра, планового технического обслуживания и ухода за автомобилем.

## 7 Гарантийное обслуживание

Включает в себя регистрационную карту информации об автомобиле, гарантийную информацию и прочие данные.

## 8 Технические данные

В данной главе приводятся технические характеристики и идентификационные данные автомобиля.

## Эксплуатация

Ключи .....	22
Информация о ключах .....	22
Описание кнопок .....	23
Извлечение механического ключа.....	24
Замена элемента питания .....	25
Замки дверей.....	27
Настройки дверных замков .....	27
Блокировка и разблокировка с по- мощью дверной ручки .....	28
Блокировка и разблокировка кнопками смарт-ключа.....	30
Блокировка и разблокировка кнопкой центрального замка .....	30
Разблокировка при помощи внут- ренней ручки .....	30
Блокировка и разблокировка ме- ханическим ключом .....	30
Аварийная блокировка .....	31
Дверь багажного отделения .....	32
Детский замок.....	36
Автоматическая блокировка во время движения.....	37
Автоматическая повторная блокировка .....	37
Автоматическая разблокировка при столкновении .....	37
Выдвижные пороги с электроприводом .....	38
Выдвижные пороги с электроприводом .....	38
Окна .....	40
Блок переключателей стеклоподъ- емников на двери водителя.....	40
Переключатели стеклоподъемни- ков дверей пассажиров.....	42
Функция защиты от перегрева...42	
Функция защиты от защемления.....	42
Функция задержки.....	42
Комфортное закрывание .....	43
Сброс программы управления .....	43
Функция автоматического закры- вания окон.....	44
Солнцезащитные шторы окон за- дних дверей .....	44
Панорамный люк.....	45
Открытие и закрытие люка .....	45
Открытие и закрытие солнцеза- щитной шторы .....	46
Функция защиты от защемления.....	47
Функция защиты от перегрева...47	
Функция задержки .....	48
Настройки люка.....	48
Функция совместного управления.....	48
Комфортное закрытие .....	48
Функция автоматического закрывания .....	49

Сброс программы управления ..49	Звуковой сигнал.....80
Капот.....51	Подогрев рулевого колеса.....81
Открывание.....51	Функция доступа / памяти положения рулевого колеса.....81
Закрывание крышки капота .....51	Напоминание о возврате рулевого колеса в нейтральное положение.....82
Заправка топливом.....53	Рейлинги.....83
Способ заправки.....53	Рейлинги.....83
Информация о топливе.....55	Управление освещением .....85
Зарядка и разрядка автомобиля....56	Настройки освещения.....85
Управление системой зарядки...56	Комбинированный переключатель управления освещением....87
Медленная зарядка .....58	Дневные ходовые огни .....91
Быстрая зарядка.....64	Вспомогательная подсветка передними противотуманными фарами .....91
Сиденья.....67	Аварийная световая сигнализация.....92
Подголовники.....67	Регулировка яркости подсветки.....92
Передние сиденья .....68	Освещение салона .....92
Сиденья второго ряда .....69	Управление стеклоочистителями.....95
Настройки сидений.....71	Очиститель ветрового стекла....95
Подогрев/вентиляция передних сидений.....73	Очиститель заднего стекла .....99
Сиденья второго ряда с подогревом/вентиляцией.....74	Система климат-контроля ..... 100
Зеркала заднего вида .....76	Панель управления системой климат-контроля..... 100
Салонное зеркало заднего вида с автоматическим затемнением...76	Меню настроек системы климат-контроля..... 103
Регулировка наружных зеркал заднего вида .....76	
Обогрев наружных зеркал заднего вида.....78	
Настройки наружных зеркал заднего вида .....78	
Рулевое колесо.....80	
Регулировка рулевого колеса.....80	

Настройка системы климат-контроля через задний дисплей.....	109	Экономичное вождение.....	136
Управление системой климат-контроля.....	111	Рекомендации по управлению автомобилем в неблагоприятных условиях.....	138
Дефлекторы системы климат-контроля.....	114	Вождение в условиях тумана... ..	138
Система беспроводной зарядки мобильного телефона .....	116	Вождение в условиях дождя ....	138
Система беспроводной зарядки мобильного телефона .....	116	Преодоление затопленного участка (брода) .....	139
Оснащение салона.....	119	Управление автомобилем в жаркое время года.....	140
Солнцезащитный козырек .....	119	Управление автомобилем в холодное время года.....	141
Косметическое зеркало .....	119	Рекомендации по управлению автомобилем в условиях бездорожья .....	145
Перчаточный ящик .....	120	Рекомендации по управлению автомобилем в период обкатки .....	149
Отделения для хранения .....	120	Шины .....	149
Подстаканники передних сидений.....	122	Тормозные колодки .....	149
Подстаканники зоны сидений второго ряда.....	123	Коробка передач.....	150
Держатели для бутылок.....	123	Гибридный автомобиль.....	151
Шторка .....	124	Информация о гибридных автомобилях .....	151
Розетки и разъемы питания ....	125	Утилизация тяговой аккумуляторной батареи.....	153
<b>Управление автомобилем</b>		Наклейки с предупреждением о высоком напряжении .....	154
Правила управления автомобилем.....	131	Переключение режимов питания.....	156
Перед началом движения .....	131	Рекуперация энергии.....	158
Во время движения .....	132	Защитный выключатель аккумуляторной батареи .....	159
Меры предосторожности для пассажиров.....	135		
Остановка и стоянка автомобиля.....	136		

Точка аварийного отключения	159	Система управления полным приводом	179
Выключатель питания/зажигания	161	Краткое описание системы управления полным приводом	179
Переключение режимов питания	161	Переключатель режимов повышенной проходимости	179
Разблокировка рулевого колеса	162	Экспертный режим	183
Запуск и выключение двигателя	163	Меры предосторожности при управлении полноприводным автомобилем	185
Запуск двигателя	163	Система круиз-контроля на бездорожье	187
Выключение автомобиля	164	Круиз-контроль на бездорожье	187
Стояночный тормоз	166	Танковый разворот	190
Меры предосторожности	166	Режимы вождения в условиях бездорожья	192
Электромеханический стояночный тормоз	166	Внедорожный режим	192
Управление переключением передач	170	Блокировка дифференциала	195
Описание передач	170	Общие сведения о блокировке дифференциала	195
Переключение передач	171	Блокировка дифференциала заднего моста	195
Аварийная разблокировка передачи Р	173	Блокировка дифференциала переднего моста	197
Функция плавного старта	174	Системы помощи при парковке	199
Начало движения	174	Устройства обнаружения в составе систем помощи при парковке	199
Остановка	176	Система предупреждения об угрозе столкновения	202
Система предупреждения пешеходов	177	Система кругового обзора	203
Система предупреждения пешеходов	177		
Режимы усилителя рулевого управления	178		
Переключение режимов усилителя рулевого управления	178		

Система интеллектуальной парковки .....	205	зон.....	234
Система помощи при движении задним ходом.....	209	Система помощи при движении по полосе .....	237
Настройки систем помощи при парковке.....	211	Система распознавания дорожных знаков.....	241
Система контроля давления в шинах .....	213	Система адаптивного круиз-контроля.....	243
О системе контроля давления в шинах.....	213	Система интеллектуального круиз-контроля .....	248
Контроль и сигнализация давления в шинах .....	214	Система помощи при движении на спуске.....	253
Система контроля усталости водителя .....	216	Общие сведения о системе помощи при движении на спуске ....	253
Общие сведения о системе контроля усталости водителя.....	216	Использование системы помощи при движении на спуске .....	253
Предупреждение об усталости водителя.....	216	Системы помощи при вождении	255
Ограничитель скорости .....	218	Меры предосторожности при использовании систем помощи при вождении.....	255
Общие сведения об ограничителе скорости.....	218	Антиблокировочная тормозная система .....	255
Использование.....	218	Электронная система распределения тормозных усилий .....	256
Интеллектуальные системы помощи при вождении .....	221	Система помощи при экстренном торможении .....	256
Датчики интеллектуальной системы помощи при вождении.....	221	Противобуксовочная система .	256
Использование интеллектуальных систем помощи при вождении .....	224	Система предотвращения опрокидывания .....	257
Системы помощи при движении вперед.....	225	Система смягчения вторичного столкновения .....	257
Система мониторинга слепых зон.....	234	Система помощи при трогании на подъеме .....	257

Система электроусилителя рулевого управления .....	257	приборов .....	269
Электронная система стабилизации автомобиля .....	257	Система управления электропитанием.....	282
Система динамической стабилизации.....	258	Общие сведения о системе управления электропитанием .....	282
Система снижения токсичности отработавших газов.....	260	Информация, обязательная к ознакомлению.....	283
Полезная информация .....	260	Буксировка прицепа .....	285
Датчик кислорода .....	260	Советы по буксировке прицепа.....	285
Каталитический нейтрализатор.....	260	Рекомендации по вождению ...	285
Турбокомпрессор.....	261	Место установки тягово-сцепного устройства .....	288
Система контроля паров топлива.....	261	Разъем питания прицепа .....	288
Система рециркуляции картерных газов.....	261	Технические параметры .....	289
Система диагностики автомобиля.....	261		
Система проекционного дисплея.....	263	<b>Мультимедийная система</b>	
Общие сведения о системе проекционного дисплея.....	263	Системные подсказки.....	294
Порядок использования проекционного дисплея.....	263	Меры предосторожности.....	294
Комбинация приборов.....	265	Использование.....	294
Общие сведения о комбинации приборов .....	265	Радиоприемник.....	295
Управление комбинацией приборов .....	267	USB-накопители .....	295
Индикаторы комбинации приборов.....	269	Bluetooth .....	295
Индикаторы комбинации		Описание элементов приборной панели .....	296
		Кнопки управления мультимедийной системой .....	296
		Кнопка мультимедийной системы.....	298
		Подключение внешних устройств.....	298
		Описание дисплея.....	300

Дисплей мультимедийной системы .....	300	Регулировка высоты ремня безопасности переднего сиденья.	330
Строка состояния на центральном дисплее.....	300	Если ремень безопасности не используется.....	331
Описание функций.....	302	Подушки безопасности .....	332
Домашняя страница.....	302	Меры предосторожности.....	332
Панель быстрого доступа .....	303	Подушки безопасности .....	333
Системные настройки .....	304	Фронтальные подушки безопасности .....	333
Мультимедийная система .....	308	Боковые подушки безопасности.....	337
Связь .....	311	Шторки безопасности.....	338
Голосовое управление .....	313	Детские удерживающие системы.....	339
Подключение мобильного телефона.....	316	Указания по безопасной эксплуатации детских кресел.....	339
I-Spase .....	316	Точки крепления детских кресел.....	340
Личный кабинет.....	317	Рекомендуемые типы детских кресел .....	341
Информационный дисплей.....	317	Установка детского кресла .....	342
Погода.....	318	Противоугонная система автомобиля .....	346
Яндекс Навигатор.....	318	Описание системы.....	346
Онлайн-обновление .....	322	Использование.....	346
Дисплей для пассажиров сидений заднего ряда .....	324	Система аварийного отключения.....	348
<b>Безопасность</b>		Система аварийного отключения.....	348
Ремни безопасности .....	326	Регистратор данных о событиях.	349
Меры предосторожности.....	326	Описание системы.....	349
Правильное пристегивание ремнем безопасности .....	328	Считывание данных.....	349
Ремни безопасности с преднатяжителями .....	328	Раскрытие данных .....	350
Использование трехточечных ремней безопасности .....	330		

## Действия в экстренных ситуациях

---

Комплект бортового инструмента.....	352
Размещение бортового инструмента.....	352
Подъем автомобиля .....	354
Точки подъема автомобиля.....	354
Запасное колесо.....	356
Информация о запасном колесе.....	356
Метод извлечения и размещения.....	356
Замена колеса .....	359
Признаки повреждения шин ...	359
Подготовка к замене колеса ....	359
Установка запасного колеса ....	360
Действия в случае аварии .....	364
Действия при дорожно-транспортном происшествии .....	364
Действия в случае аварии с возгоранием автомобиля .....	365
Действия в случае затопления автомобиля.....	367
Действия при застревании автомобиля .....	367
Запуск двигателя от аккумулятора другого автомобиля.....	369
Признаки низкого заряда аккумулятора .....	369
Способы запуска двигателя от аккумулятора другого автомобиля.....	369
Перегрев двигателя .....	371
Перегрев двигателя .....	371
Буксировка .....	373
Буксировка с помощью специализированной техники .....	373
Буксировочный крюк.....	374
Буксировочный трос .....	375
В случае поломки автомобиля..	375
Система вызова экстренных служб.....	378
Система вызова экстренных служб.....	378

## Техническое обслуживание автомобиля

---

Необходимость технического обслуживания автомобиля.....	384
Моторный отсек.....	385
Меры предосторожности.....	385
Уровни жидкостей и масел.....	386
Моторное масло.....	387
Охлаждающая жидкость двигателя/электропривода.....	388
Тормозная жидкость .....	389
Стеклоомывающая жидкость..	390
Радиатор, вентилятор.....	391
Аккумуляторная батарея.....	391
Предупреждающие наклейки и обозначения .....	392
Предупреждающие наклейки в	

моторном отсеке.....	392
Предупреждающая наклейка на крышке радиатора .....	393
Предупреждающие наклейки на бачке тормозной жидкости.....	393
Предупреждающие наклейки на аккумуляторной батарее.....	393
Замена деталей.....	393
Предохранители .....	395
Замена щеток очистителя ветрового стекла .....	397
Замена щетки очистителя заднего стекла .....	399
Техническое обслуживание фар.....	400
Обслуживание автомобиля.....	399
Уход за шинами.....	401
Уход за люком.....	405
Обслуживание упоров двери багажного отделения .....	406
Обслуживание порогов с электроприводом .....	407
Защитная пленка на новом автомобиле .....	407
Уход за кузовом.....	408
Уход за салоном .....	411
Меры по предотвращению коррозии.....	415
Длительное хранение автомобиля .....	416
График планового технического обслуживания .....	418
Программа «Помощь на дороге»..	422

Свидетельство о прохождении планового технического обслуживания.....	423
--	-----

## Гарантийное обслуживание

Сведения о гарантийных обязательствах.....	428
Осмотр кузова.....	433
Что необходимо знать о гарантии .....	436
Обязанности владельца автомобиля.....	441
Карточка замены одометра .....	442
Регистрационная карточка с информацией об автомобиле ..	445
Карточка регистрации смены владельца.....	449
Особые отметки .....	451
Предпродажная подготовка.....	452

## Технические данные

Идентификация автомобиля .....	454
Идентификационный номер транспортного средства.....	454
Номер двигателя (E20NA).....	455
Параметры автомобиля .....	456
Динамические характеристики.....	456
Технические характеристики шин.....	457
Параметры колес .....	457
Параметры тормозной системы.....	458
Параметры сидений.....	458
Параметры масел и жидкостей.....	459

# 1

## Эксплуатация

---

Ключи .....	22
Замки дверей.....	27
Выдвижные пороги с электроприводом .....	38
Окна .....	40
Панорамный люк.....	45
Капот.....	51
Заправка топливом.....	53
Зарядка и разрядка автомобиля .....	56
Сиденья.....	67
Зеркала заднего вида .....	76
Рулевое колесо.....	80
Рейлинги.....	83
Управление освещением ...	85
Управление стеклоочистителями .....	95
Система климат-контроля..	100
Система беспроводной зарядки мобильного телефона.....	116
Оснащение салона.....	119

# Ключи

1

Эксплуатация

## Оснащение автомобиля

Обратите внимание на то, что в настоящем руководстве описывается стандартное оборудование данной серии автомобилей, оборудование, входящее в комплектацию согласно национальным стандартам, а также специальное оборудование, предназначенное для конкретной модели автомобиля. Поэтому некоторые виды и функции оборудования, описанные в настоящем руководстве, могут не входить в комплектацию Вашего автомобиля или использоваться в автомобилях, выпускаемых только для определенных рынков. Информацию о комплектации Вашего автомобиля Вы можете найти в документах, предоставленных при его покупке, или запросить ее у авторизованного дилера.

## Информация о ключах

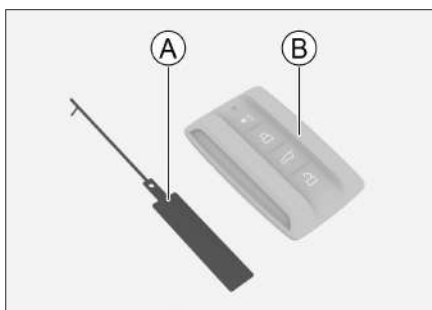

- Ⓐ Бирка с номером ключа
- Ⓑ Смарт-ключ

### **i** Уведомление

- › Храните ключ и бирку надлежащим образом. Это связано с тем, что бирка с номером ключа содержит код, используемый для получения нового механического ключа, и только с этим кодом можно запросить механический ключ в сервисном центре.
- › При продаже или передаче автомобиля бирку необходимо передать новому владельцу.

### **⚠** Внимание

Смарт-ключ содержит электронные компоненты. Во избежание их повреждения необходимо соблюдать следующие указания:

- › Не оставляйте ключ в месте, подвергаемом воздействию тепла, например на приборной панели.
- › Не разбирайте ключ без необходимости.
- › Не используйте ключ для нанесения ударов по другим предметам, не допускайте его падения.
- › Не погружайте ключ в воду и не обрабатывайте его с помощью ультразвукового оборудования.
- › Не оставляйте ключ рядом с устройствами, излучающими электромагнитные волны, например с мобильными телефонами.

## Описание кнопок

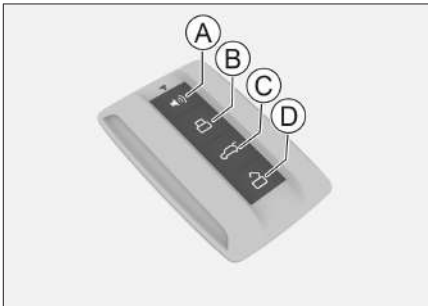

24C52319FAAE

- Ⓐ Кнопка поиска автомобиля
- Ⓑ Кнопка блокировки
- Ⓒ Кнопка управления дверью багажного отделения
- Ⓓ Кнопка разблокировки

### Кнопка поиска автомобиля

Когда все двери, в том числе дверь багажного отделения, а также крышка капота заблокированы, нажмите кнопку поиска, чтобы включить функцию поиска автомобиля. Это позволит Вам быстро найти свой автомобиль, например на парковке.

Когда автомобиль подаст сигнал, повторно нажмите кнопку, чтобы отключить функцию поиска.

#### **i** Уведомление

Оповещение в режиме поиска автомобиля можно установить через дисплей мультимедийной системы в меню **【Автомобиль】** → **【Освещение】**.

### Кнопка блокировки

Чтобы заблокировать все двери, а также дверь багажного отделения, нажмите кнопку блокировки, при этом лампы аварийной сигнализации мигнут 1 раз (или раздастся звуковой сигнал).

#### **i** Уведомление

Если при блокировке дверей лампы аварийной световой сигнализации не мигают (звуковой сигнал не срабатывает), убедитесь, что все двери, дверь багажного отделения и крышка капота полностью закрыты.

### Кнопка управления дверью багажного отделения

Нажмите находящуюся на ключе кнопку управления дверью багажного отделения, чтобы разблокировать дверь багажного отделения. После снятия блокировки в течение 30 секунд нажмите на сенсорную кнопку в ручке двери багажного отделения, чтобы открыть дверь.

### Кнопка разблокировки

Для разблокировки всех дверей, а также двери багажного отделения нажмите кнопку разблокировки, при этом лампы аварийной световой сигнализации мигнут 2 раза.

# Ключи

## Дистанционный запуск

Когда все двери, дверь багажного отделения и крышка капота закрыты, а питание находится в режиме OFF, нажмите кнопку блокировки и в течение 1 секунды нажмите и удерживайте кнопку поиска автомобиля, чтобы запустить двигатель автомобиля дистанционно.

### ⚠ Внимание

- › Не изменяйте по своему усмотрению частоту передачи смарт-ключа, не увеличивайте мощность передачи (в том числе с помощью дополнительных усилителей мощности), не используйте внешнюю антенну или иные передающие антенны.
- › Использование смарт-ключа не должно создавать помехи для официальных служб радиосвязи. Если Вы обнаружите, что создаете помехи, прекратите его использование и примите необходимые меры по их устранению. После этого можно продолжить использование смарт-ключа.
- › Во время использования смарт-ключа на его работу способно влиять различное радиооборудование, что может привести к временным сбоям в работе его функций.

## Извлечение механического ключа

1. Нажмите на крышку ключа в направлении, указанном на рисунке, и снимите ее.



5151CB834D10

2. Выдвиньте механический ключ наружу и извлеките его.



2330BF74543D

3. Поверните ручку механического ключа в положение для использования.

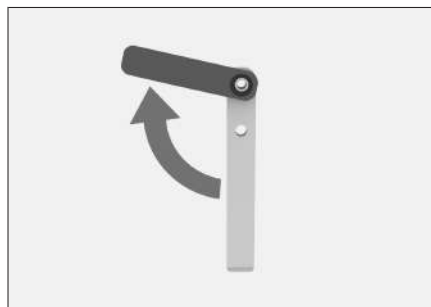

CFBF3442D903

1

Эксплуатация

4. После использования механического ключа, верните его в исходное положение и установите крышку ключа указанным на рисунке способом.



2F92C65C18FD

### ⚠ Внимание

Ручка механического ключа может поворачиваться только в одном направлении и имеет максимальный угол открытия около 135°.

## Замена элемента питания

### ⚠ Предупреждение

В смарт-ключе установлен элемент питания таблеточного типа.

- Элементы питания, используемые в автомобильных ключах, представляют опасность, поэтому всегда должны храниться в недоступном для детей месте, независимо от того, новые они или использованные.

- Элемент питания может стать причиной серьезной травмы или привести к летальному исходу в течение 2 часов после проглатывания или попадания в любую часть тела.
- При подозрении, что элемент питания был проглочен или попал внутрь организма, немедленно обратитесь за медицинской помощью.
- Утилизируйте использованные элементы питания в соответствии с местным законодательством. Неправильная утилизация использованных элементов питания может нанести вред окружающей среде.

### ⚠ Внимание

- Выполняйте все операции сухими руками — влага может вызвать коррозию элемента питания.
- В смарт-ключе встроена высокочастотная микросхема, которую необходимо защищать от ударов, воздействия воды, тепла, влажности, солнечных лучей, агрессивных жидкостей и иных разрушающих факторов.
- Не трогайте и не перемещайте компоненты ключа.
- Соблюдайте полярность элемента питания.

# Ключи

› При замене элемента питания будьте внимательны, не потеряйте детали.

1

Эксплуатация

1. Извлеките механический ключ.  
(▷ Страница 24)
2. С помощью плоской отвертки аккуратно подденьте и снимите заднюю крышку ключа.

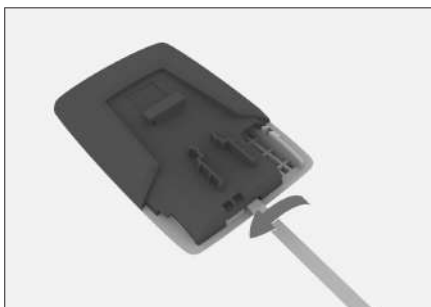

FF60F1EF87AA

3. Запомните положение старого элемента питания и его полярность, затем выньте его. Установите новый элемент питания, соблюдая его положение и полярность.



5B31E7CD46C6

Тип элемента питания: CR2032

4. Соберите ключ и проверьте работоспособность его кнопок.

## Оснащение автомобиля

Обратите внимание на то, что в настоящем руководстве описывается стандартное оборудование данной серии автомобилей, оборудование, входящее в комплектацию согласно национальным стандартам, а также специальное оборудование, предназначенное для конкретной модели автомобиля. Поэтому некоторые виды и функции оборудования, описанные в настоящем руководстве, могут не входить в комплектацию Вашего автомобиля или использоваться в автомобилях, выпускаемых только для определенных рынков. Информацию о комплектации Вашего автомобиля Вы можете найти в документах, предоставленных при его покупке, или запросить ее у авторизованного дилера.

## Настройки дверных замков

Выполнить настройки, связанные с дверными замками, можно через дисплей мультимедийной системы в меню **【Автомобиль】** → **【Снаружи а/м】** → **【Запирание дверей】**.

- › **【Автоматическая блокировка при покидании автомобиля】** : если функция включена, а все двери, дверь багажного отделения и крышка капота полностью закрыты, при выходе водителя из автомобиля с действующим смарт-ключом автомобиль автоматически заблокируется, при этом указатели поворотов мигнут 1 раз (или раздастся звуковой сигнал).
- › **【Автоматическая разблокировка при приближении к автомобилю】** : если функция включена, автомобиль будет разблокирован автоматически при приближении к нему водителя с действующим смарт-ключом, при этом указатели поворотов мигнут 2 раза.

### **i** Уведомление

- › Функция автоматической разблокировки автомобиля может сработать, если проходить рядом с ним со смарт-ключом. Обращайте внимание на сигналы о разблокировке автомобиля и, уходя, убедитесь, что он заблокирован.

# Замки дверей

1

Эксплуатация

- › Если после блокировки автомобиля не выполнить какого-либо действия по его разблокировке в течение следующих 48 часов, функция автоматической разблокировки перейдет в спящий режим, в котором работать не будет. Функцию можно будет вывести из спящего режима разблокировкой автомобиля другим способом.
- › Дальность срабатывания функции автоматической разблокировки составляет около 1,5 м, а дальность срабатывания функции автоматической блокировки — около 2,5 м.
- › Если действующий смарт-ключ постоянно находится в пределах 3,5 м от автомобиля, функция автоматической блокировки/разблокировки автомобиля перейдет в спящий режим примерно через 15 минут. Заблокировать или разблокировать автомобиль можно будет другими способами.
- › Покидая автомобиль, убедитесь, что все двери, дверь багажного отделения и крышка капота полностью закрыты. В противном случае автомобиль не будет автоматически заблокирован.

- › Когда заряд аккумулятора опускается ниже определенного уровня, функции автоматической разблокировки при приближении к автомобилю и автоматической блокировки при выходе из автомобиля переходят в спящий режим, чтобы сохранить заряд аккумулятора и обеспечить возможность запуска двигателя.
- › **【Разблокировка при выключении двигателя】** : если функция включена, все двери и дверь багажного отделения будут автоматически разблокированы при выключении двигателя.
- › **【Сигнал блокировки】** : настройка способа оповещения при блокировке дверей.

## Блокировка и разблокировка с помощью дверной ручки

Имея при себе смарт-ключ, коснитесь датчика в ручке передней двери, чтобы заблокировать или разблокировать двери.

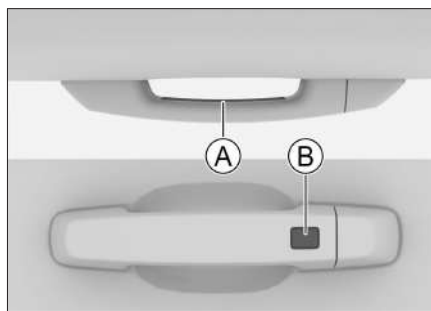

78129F563315

- Ⓐ Датчик разблокировки
- Ⓑ Датчик блокировки

## Порядок разблокировки

Для разблокировки всех дверей, в том числе двери багажного отделения, коснитесь датчика разблокировки, при этом лампы аварийной световой сигнализации мигнут 2 раза.

## Блокировка дверей

Для блокировки всех дверей, в том числе двери багажного отделения, коснитесь датчика блокировки, при этом лампы аварийной световой сигнализации мигнут 1 раз (или раздастся звуковой сигнал).

### **i** Уведомление

- › Если при блокировке дверей лампы аварийной световой сигнализации не мигают (или звуковой сигнал не срабатывает), убедитесь, что все двери, дверь багажного отделения и крышка капота полностью закрыты.
- › При блокировке дверей необходимо касание датчика блокировки продолжительностью более 1,5 секунды, чтобы система точно определила положение смарт-ключа.

### **i** Уведомление

- › Управление дверьми возможно только при обнаружении смарт-ключа.

- › Не следует одновременно нажимать кнопку блокировки и прикасаться к датчику разблокировки.
- › Взявшись за ручку двери в перчатках, разблокировать или заблокировать дверь, возможно, не получится.
- › Данная система использует слабые радиоволны, поэтому если рядом есть другие беспроводные устройства или при блокировке сигнала преградами, может быть нарушена связь между смарт-ключом и автомобилем, что приведет к неполадкам в работе системы.
- › После каждой успешной блокировки или разблокировки дверей автомобиля интеллектуальная система бесключевого доступа прекращает работу на 3 секунды.

## Наружные ручки дверей

После мойки автомобиля в холодное время года очень важно как можно скорее удалить остатки воды из зазоров наружных ручек дверей. Вода может замерзнуть в механизме ручки и вызвать ее заклинивание. Например: если потянуть дверную ручку, она может не вернуться в исходное положение, из-за чего дверь не закроется должным образом. Если возникла такая проблема, несколько раз потяните за ручку двери, чтобы удалить лед.

# Замки дверей

## Блокировка и разблокировка кнопками смарт-ключа

См. описание кнопок смарт-ключа.

(▷ Страница 23)

## Блокировка и разблокировка кнопкой центрального замка



0456BA3C5029

Кнопка центрального замка находится на двери водителя.

Когда все двери закрыты, нажмите кнопку центрального замка, чтобы заблокировать или разблокировать все двери.

Если индикатор кнопки горит, это значит, что двери заблокированы.

Если индикатор кнопки не горит, это значит, что двери разблокированы.

## Разблокировка при помощи внутренней ручки



C59A3510A50E

Когда дверь заблокирована, потяните внутреннюю ручку двери, чтобы разблокировать соответствующую дверь. Потяните ручку еще раз, чтобы открыть дверь.

### **i** Уведомление

Открывая заднюю боковую дверь с помощью внутренней ручки, убедитесь, что детский замок разблокирован. В противном случае дверь не откроется.

## Блокировка и разблокировка механическим ключом

1. Вставьте механический ключ в паз под крышкой замка двери и переместите его в указанном стрелкой направлении, чтобы снять крышку.

Подробнее о механическом ключе см. в разделе «Механический ключ». (▷ Страница 24)

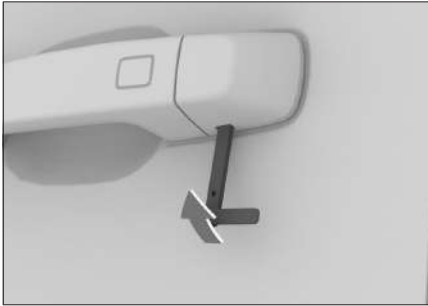

66FE68673970

2. Чтобы заблокировать или разблокировать дверь, вставьте механический ключ в скважину замка двери и поверните его.

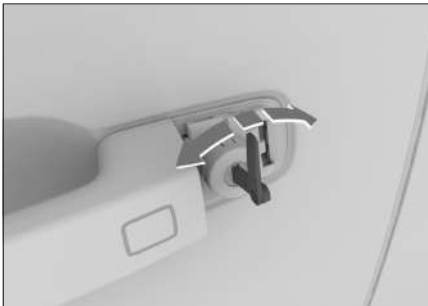

D566FBB777C6

### **i** Уведомление

При открывании двери механическим ключом может сработать противоугонная сигнализация. (▷ Страница 344)

## Аварийная блокировка



D589133BB9CB

Вставьте механический ключ в отверстие аварийного замка двери, поверните его в направлении стрелки на отверстии и закройте дверь. Дверь заблокируется.

Подробнее о механическом ключе см. в разделе «Механический ключ».

(▷ Страница 24)

### **i** Уведомление

Необходимость использования этого способа блокировки означает, что электронная система блокировки дверей неисправна. Следует незамедлительно обратиться в сервисный центр для проведения проверки и ремонта.

## Замки дверей

### Дверь багажного отделения

1

Эксплуатация

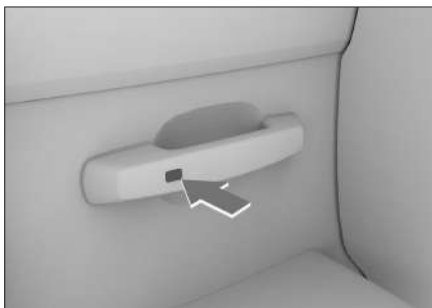

755459324115

- › Имея при себе смарт-ключ, нажмите на сенсорную кнопку в ручке двери багажного отделения, одновременно потянув дверь наружу.
- › Нажмите кнопку управления дверью багажного отделения на смарт-ключе, затем в течение 30 секунд нажмите на сенсорную кнопку в ручке двери багажного отделения и одновременно потяните дверь наружу.
- › Когда дверь водителя находится в разблокированном состоянии, нажмите на сенсорную кнопку в ручке двери багажного отделения и одновременно потяните дверь наружу.

### Удержание двери багажного отделения в открытом положении

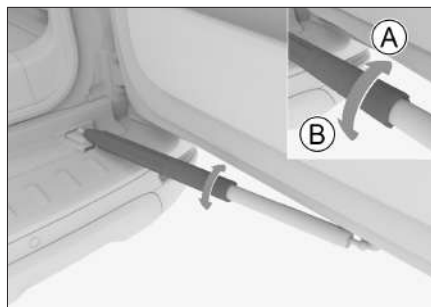

0EAD8EFD5C69

- Ⓐ Разблокирование ограничителя двери багажного отделения
- Ⓑ Блокирование ограничителя двери багажного отделения

Заблокировать ограничитель двери багажного отделения можно, только когда дверь багажного отделения полностью открыта.

Закрывая дверь багажного отделения, сначала поверните ограничитель двери багажного отделения в разблокированное состояние.

## **⚠ Внимание**

Когда дверь багажного отделения открыта, задний комбинированный фонарь и светоотражатель с правой стороны могут заслоняться дверью багажного отделения и запасным колесом. Если во время остановки на дороге Вы открываете дверь багажного отделения, используйте знак аварийной остановки или другое устройство для предупреждения других транспортных средств и пешеходов в соответствии с местными нормами и правилами.

## **Закрывание двери багажного отделения**



F7702956F64C

- Ⓐ Внутренняя ручка двери багажного отделения
1. Убедитесь, что ограничитель двери багажного отделения разблокирован.
  2. Потяните за внутреннюю ручку двери багажного отделения, затем отпустите ручку до закрытия двери багажного отделения.

3. Нажмите на дверь багажного отделения снаружи, чтобы полностью ее закрыть.

## **i Уведомление**

Для моделей с электроприводом двери багажного отделения: при закрывании просто аккуратно опустите дверь багажного отделения на замок, дверь автоматически притянется и полностью закроется.

## **⚠ Предупреждение**

Дверь багажного отделения с электроприводом не оснащена функцией защиты от защемления. При закрытии или в процессе притягивания двери не допускайте попадания частей тела в зазор двери, поскольку это может привести к получению травмы.

Если часть тела или предмет случайно защемлены, быстро потяните за ручку, чтобы открыть дверь багажного отделения.

## **⚠ Внимание**

Дверь багажного отделения с электроприводом не оснащена функцией защиты от защемления. При закрытии или в процессе притягивания двери не допускайте попадания посторонних предметов в зазор двери, поскольку это может привести к получению травмы.

# Замки дверей

1

Эксплуатация

## ⚠ Предупреждение

- › Закрывая дверь багажного отделения вручную, всегда нажимайте на нее снаружи автомобиля, чтобы закрыть полностью. Закрывая дверь багажного отделения с помощью ручки, можно прищемить руку и получить серьезную травму.
- › Движение автомобиля с открытой дверью багажного отделения запрещается.
- › Запрещается перевозить людей в багажном отделении.
- › Если поблизости от двери багажного отделения есть люди, при ее открытии и закрытии следует убедиться в их безопасности.
- › При закрывании двери багажного отделения следите за тем, чтобы Ваши вещи, например сумка или галстук, не оказались зажатыми.
- › Во избежание случайных травм не позволяйте детям управлять дверью багажного отделения.
- › Открывая и закрывая дверь багажного отделения при сильном ветре, соблюдайте осторожность. Дверь может неожиданно сдвинуться под действием сильного порыва ветра.

- › Если ограничитель двери не заблокирован, дверь может закрыться сама. Если автомобиль стоит на склоне, для закрытия и открытия двери багажного отделения могут потребоваться большие усилия. По этой причине рекомендуется соблюдать осторожность во избежание случайного открытия или закрытия двери.

## ⚠ Внимание

- › Открывая дверь багажного отделения, не прилагайте слишком больших усилий, чтобы не повредить ее.
- › Если дверь багажного отделения примерзла или покрылась льдом и снегом, не открывайте ее с силой. Прежде чем открыть дверь, сначала используйте функцию обогрева, чтобы повысить температуру внутри автомобиля.  
Если необходимо срочно открыть дверь багажного отделения, можно с помощью теплой воды растопить лед, после чего попытаться открыть дверь.
- › Не устанавливайте и не наклеивайте какие-либо украшения на ограничитель двери багажного отделения.

- › Не опирайтесь на ограничитель, не тяните его и не кладите на него багаж. Не прилагайте к нему усилий в вертикальном направлении.

## Аварийная разблокировка

1. Находясь в автомобиле, откройте ремонтную крышку, расположенную на внутренней стороне двери багажного отделения.

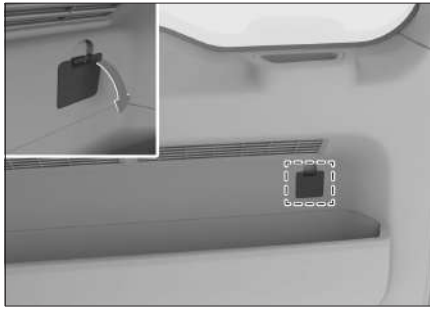

2. Чтобы разблокировать и открыть дверь багажного отделения, потяните за ручку и одновременно толкните дверь наружу.

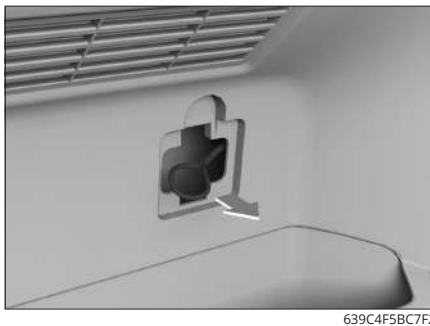

## Уведомление

Необходимость использования данного способа для разблокировки двери багажного отделения указывает на наличие неисправности автомобиля. Следует незамедлительно обратиться в сервисный центр для проведения технического обслуживания и ремонта.

## Наклейка на упоре двери багажного отделения

Предупреждающая наклейка размещена на упоре двери багажного отделения, как показано на рисунке.



Значение символов на наклейке:

Значок	Значение
	Знак предупреждения
	Не наступать

# Замки дверей

1

Эксплуатация

Значок	Значение
	Самостоятельный ремонт запрещен
	Высокое давление, нагрев запрещен во избежание взрыва
	Беречь от открытого огня, держать вдали от источников возгорания и задымления
	Не выбрасывать

## ⚠ Внимание

- › Следуйте указаниям на наклейке во избежание повреждения упора и получения травм.
- › В зависимости от комплектации автомобиля и особенностей национальных стандартов символы и содержание наклейки могут значительно отличаться. Руководствуйтесь фактической маркировкой на Вашем автомобиле.

## Детский замок

Из соображений безопасности рекомендуется перевозить детей на задних сиденьях. Задние двери оснащены детскими замками, предотвращающими случайное открывание дверей.

### **i** Уведомление

Когда детский замок заблокирован, дверь можно открыть, только потянув за ручку двери снаружи автомобиля.

Кнопка детского замка расположена на двери водителя, как показано на рисунке.



D49C1893F9F5

После нажатия кнопки детского замка загорится индикатор на кнопке, указывая на блокировку детского замка для задних дверей. После нажатия кнопки детского замка еще раз индикатор на кнопке погаснет, указывая на разблокировку детского замка.

## **i** Уведомление

- › При блокировке детского замка переключатели стеклоподъемников на задних дверях также блокируются, и управление соответствующими стеклоподъемниками с помощью переключателей на задних дверях становится невозможным.
- › Не выполняйте одновременно манипуляции с кнопкой детского замка и внутренней ручкой задней двери. Перед нажатием кнопки детского замка убедитесь, что другие пассажиры не используют внутреннюю ручку задней двери, иначе это может привести к невозможности разблокировки детского замка.

## Автоматическая блокировка во время движения

Когда скорость автомобиля превышает 15 км/ч, все двери, включая дверь багажного отделения, автоматически блокируются.

## **i** Уведомление

Перед началом движения убедитесь, что все двери, включая дверь багажного отделения, полностью закрыты.

## Автоматическая повторная блокировка

Если капот закрыт, а все двери и дверь багажного отделения заблокированы, то после разблокировки дверей снаружи автомобиля (за исключением использования механического ключа) все двери и дверь багажного отделения автоматически заблокируются, если в течение определенного времени не произойдет изменений в режиме питания и состоянии дверей и двери багажного отделения.

## Автоматическая разблокировка при столкновении

Если выключатель зажигания находится в режиме ON, и система фиксирует столкновение, все двери автоматически разблокируются.

## Выдвижные пороги с электроприводом

### Оснащение автомобиля

Обратите внимание на то, что в настоящем руководстве описывается стандартное оборудование данной серии автомобилей, оборудование, входящее в комплектацию согласно национальным стандартам, а также специальное оборудование, предназначенное для конкретной модели автомобиля. Поэтому некоторые виды и функции оборудования, описанные в настоящем руководстве, могут не входить в комплектацию Вашего автомобиля или использоваться в автомобилях, выпускаемых только для определенных рынков. Информацию о комплектации Вашего автомобиля Вы можете найти в документах, предоставленных при его покупке, или запросить ее у авторизованного дилера.

### Выдвижные пороги с электроприводом

#### Настройка порогов

Выдвижные пороги можно включить или выключить через центральный дисплей в меню **【Автомобиль】** → **【Снаружи а/м】** → **【Выдвижные пороги】**.

**【Автоматический режим】** : после включения функции пороги автоматически выдвигаются или задвигаются с помощью электропривода в зависимости от состояния открытия/закрытия дверей.

**【Всегда разложены】** : при включенной функции пороги с электроприводом остаются в выдвинутом состоянии.

**【Всегда сложены】** : при включенной функции пороги с электроприводом останутся сложенными.

#### **i** Уведомление

- › При блокировке автомобиля пороги с обеих сторон автоматически задвигаются.
- › Когда скорость автомобиля превышает 5 км/ч, пороги автоматически задвигаются.
- › При разблокировке автомобиля пороги с обеих сторон автоматически выдвигаются (но если установлен параметр **【Всегда сложены】**, оба порога не выдвигаются).

Если положение двери не изменится в течение 30 секунд, пороги с двух сторон автоматически задвигнутся.

Откройте дверь с любой стороны и снова закройте ее. Если все двери с другой стороны закрыты, пороги с двух сторон автоматически задвигнутся.

# Выдвижные пороги с электроприводом

- › При движении по дороге с плохим дорожным покрытием рекомендуется убирать пороги во избежание налипания грязи на порогах и для снижения риска удара порогов о грунт.
- › В холодное время года пороги могут выдвигаться или убираться с низкой скоростью.

## **⚠ Предупреждение**

Не наступайте на пороги во время их перемещения. В противном случае можно упасть из-за потери устойчивости. Подобное действие также может сократить срок службы выдвижных порогов.

## **Функция защиты от заземления**

Если в процессе задвигания порогов обнаружится препятствие, пороги останутся и выдвинутся обратно.

## **⚠ Предупреждение**

Во избежание травм не проверяйте функцию защиты от заземления выдвижных порогов с помощью частей тела.

## **Сброс программы управления**

Если функции выдвижных порогов нарушены (например, отсутствует перемещение порогов при блокировке или разблокировке дверей), их можно восстановить следующими действиями:

Откройте и закройте дверь так, чтобы порог с соответствующей стороны сначала один раз выдвинулся, а затем один раз задвинулся. После этого сброс программы управления выдвижными порогами будет завершен.

## **i Уведомление**

- › Если пороги находятся в выдвинутом состоянии, перед сбросом программы управления необходимо открыть и закрыть дверь, чтобы задвинуть пороги.
- › При нарушении функционирования одного порога необходимо выполнить сброс программы управления выдвижными порогами с двух сторон.

## Окна

### Оснащение автомобиля

Обратите внимание на то, что в настоящем руководстве описывается стандартное оборудование данной серии автомобилей, оборудование, входящее в комплектацию согласно национальным стандартам, а также специальное оборудование, предназначенное для конкретной модели автомобиля. Поэтому некоторые виды и функции оборудования, описанные в настоящем руководстве, могут не входить в комплектацию Вашего автомобиля или использоваться в автомобилях, выпускаемых только для определенных рынков. Информацию о комплектации Вашего автомобиля Вы можете найти в документах, предоставленных при его покупке, или запросить ее у авторизованного дилера.

### Блок переключателей стеклоподъемников на двери водителя

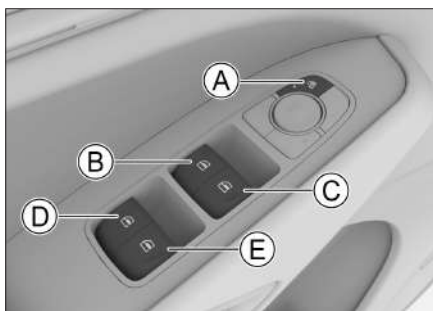

854B6440FE7F

- Ⓐ Кнопка блокировки стеклоподъемников

- Ⓑ Переключатель стеклоподъемника двери водителя  
 Ⓒ Переключатель стеклоподъемника двери переднего пассажира  
 Ⓓ Переключатель стеклоподъемника левой задней двери  
 Ⓔ Переключатель стеклоподъемника правой задней двери

### Ручное управление

Чтобы открыть или закрыть окно, нажмите или потяните вверх соответствующий переключатель и удерживайте его, пока окно не достигнет нужного положения, затем отпустите переключатель.

### ⚠ Предупреждение

Перед закрытием окна убедитесь, что руки и другие части тела пассажиров находятся на безопасном расстоянии. В противном случае пассажиры могут получить серьезные травмы.

**i Уведомление**

При низких температурах между стеклом и рамой может образовываться лед, который будет препятствовать движению стекла. В таком случае не следует многократно нажимать на переключатель во избежание повреждения подъемно-опускного механизма. Подождите, пока температура в салоне поднимется, и лед растает. После этого можно будет пользоваться стеклоподъемниками.

**Управление одним нажатием**

Нажмите на переключатель стеклоподъемника сильнее, чем обычно, после чего отпустите — окно автоматически откроется полностью. Чтобы остановить движение стекла, потяните переключатель вверх.

Потяните переключатель стеклоподъемника сильнее, чем обычно, после чего отпустите — окно автоматически закроется полностью. Чтобы остановить движение стекла, нажмите на кнопку переключателя.

**i Уведомление**

Если функции стеклоподъемников нарушены из-за отключения аккумулятора или по другим причинам, функция закрывания одним нажатием не сможет автоматически закрыть окна. В этом случае рекомендуется выполнить сброс программы управления стеклоподъемниками.  
( > Страница 43 )

**Аварийное закрытие окон**

В случае аварийной ситуации потяните переключатель стеклоподъемника вверх до упора и удерживайте его. Сработает функция экстренного подъема стекол, и окна закроются без срабатывания функции защиты от защемления.

**Блокировка стеклоподъемников**

После нажатия кнопки блокировки стеклоподъемников управлять ими при помощи переключателей, находящихся на задних дверях, будет невозможно.

Повторное нажатие кнопки восстановит функции переключателей стеклоподъемников задних дверей.

**⚠ Предупреждение**

Если в автомобиле находится ребенок, рекомендуется посадить его на более безопасное сиденье заднего ряда и включить функцию блокировки стеклоподъемников.

# Окна

1

Эксплуатация

## Переключатели стеклоподъемников дверей пассажиров

Переключатели стеклоподъемников расположены на подлокотниках пассажирских дверей и предназначены для открывания и закрывания соответствующих окон.

### Функция защиты от перегрева

Продолжительное многократное нажатие на переключатель стеклоподъемника может привести к срабатыванию функции защиты электропривода стеклоподъемника от перегрева. При этом переключатель стеклоподъемника временно перестанет работать. Когда электропривод остынет, функции переключателя восстановятся.

### Функция защиты от защемления

Если в процессе закрывания окна между рамой и стеклом окажется посторонний предмет, то при достижении определенного значения давления стекло остановится и автоматически опустится на некоторое расстояние.

#### **⚠ Предупреждение**

- › Запрещается проверять работу функции защиты от защемления на себе.

- › Если перед самым закрытием окна в нем окажется какой-либо предмет, защита от защемления не работает.
- › Во время аварийного поднятия окон функция защиты от защемления не будет работать.

#### **i** Уведомление

- › В неблагоприятных условиях, например при низкой температуре или сильной тряске, в процессе подъема окна может сработать защита от защемления. В таком случае потяните переключатель стеклоподъемника сильнее, чем обычно, и отпустите: окно закроется полностью.
- › Если произошел сбой функции подъема и опускания окон одним нажатием, функция защиты от защемления также перестанет работать, и для восстановления нормальной работы данных функций придется выполнить сброс программы управления.

## Функция задержки

После выключения питания управлять стеклоподъемниками можно еще несколько секунд.

## Комфортное закрывание

Когда питание находится в режиме OFF, все двери и дверь багажного отделения закрыты, при нажатии и удержании кнопки блокировки на смарт-ключе или датчика блокировки на ручке двери все окна автоматически закроются.

В процессе автоматического открывания окна нажатие на кнопку блокировки или разблокировки на смарт-ключе остановит его движение.

### **i** Уведомление

- › Если функции стеклоподъемников нарушены из-за отключения аккумулятора или по другим причинам, функция комфортного закрывания не сможет автоматически закрыть окна. В этом случае рекомендуется выполнить сброс программы управления стеклоподъемниками.
- › Если во время автоматического закрывания стекло натолкнется на препятствие, может сработать функция защиты от защемления, в результате чего окно не закроется.
- › Перед выходом из автомобиля необходимо убедиться в том, что окна полностью закрылись.

## Сброс программы управления

При нарушении функций стеклоподъемников их можно восстановить, выполнив перечисленные ниже действия:

1. Переведите выключатель зажигания в режим ON.
2. Потяните до упора переключатель стеклоподъемника с функцией подъема и опускания одним нажатием, пока окно не будет полностью закрыто, и удерживайте в течение приблизительно 3 секунд.
3. Снова приведите в действие переключатель стеклоподъемника: полностью опустите и полностью поднимите стекло одним нажатием.

### **i** Уведомление

При нарушении функции управления одним нажатием требуется сброс программы управления всеми стеклоподъемниками, имеющими функцию управления одним нажатием. Кроме того, при каждом отсоединении и повторном подсоединении аккумуляторной батареи также требуется выполнение сброса.

# Окна

## Функция автоматического закрывания окон

Через дисплей мультимедийной системы в меню **【Автомобиль】** → **【Снаружи а/м】** → **【Окна】** можно настроить функцию автоматического закрывания окон, в том числе функции **【Автоматическое закрытие окон на скорости】** и **【Автоматическое закрытие при блокировке】**.

- › **【Автоматическое закрытие окон на скорости】** : после установки скорости автомобиля для автоматического закрывания окон все окна будут закрываться автоматически, когда скорость автомобиля превысит установленное значение.
- › **【Автоматическое закрытие при блокировке】** : если функция включена, все окна будут закрываться автоматически после успешной блокировки автомобиля.

### **i** Уведомление

Если в процессе автоматического закрывания окон между стеклом и рамой окажется посторонний предмет, может сработать функция защиты от защемления. Прежде чем покинуть автомобиль, обязательно убедитесь, что окно полностью закрыто.

## Солнцезащитные шторки окон задних дверей

Солнцезащитные шторки на окнах блокируют свет и повышают приватность пространства задней части салона.

Для использования просто потяните шторку за ручку и закрепите ее на крючках в верхней части окна.



1F7D48CBAD2D

# Панорамный люк

## Оснащение автомобиля

Обратите внимание на то, что в настоящем руководстве описывается стандартное оборудование данной серии автомобилей, оборудование, входящее в комплектацию согласно национальным стандартам, а также специальное оборудование, предназначенное для конкретной модели автомобиля. Поэтому некоторые виды и функции оборудования, описанные в настоящем руководстве, могут не входить в комплектацию Вашего автомобиля или использоваться в автомобилях, выпускаемых только для определенных рынков. Информацию о комплектации Вашего автомобиля Вы можете найти в документах, предоставленных при его покупке, или запросить ее у авторизованного дилера.

## Открытие и закрытие люка

Управлять открыванием и закрыванием люка можно через дисплей мультимедийной системы в меню **【Автомобиль】** → **【Снаружи а/м】** → **【Окна】**, находясь на переднем сиденье.



77F35CB4E028

### Ручное управление

- › Потяните назад и удерживайте кнопку люка — люк приоткроется. Снова потяните назад и удерживайте кнопку люка — люк постепенно откроется полностью.
- › Нажмите вперед и удерживайте кнопку люка — люк постепенно закроется.
- › Чтобы остановить движение люка, просто отпустите кнопку.

### Автоматическое управление

- › Потяните кнопку люка назад и отпустите — люк автоматически постепенно приоткроется на максимальный угол, а затем остановится. Снова потяните кнопку люка назад и отпустите — люк автоматически откроется полностью.
- › Нажмите кнопку люка вперед и отпустите — люк автоматически закроется полностью.
- › Чтобы остановить движение люка, просто нажмите или потяните кнопку еще раз.

## Панорамный люк

### **i** Уведомление

Когда люк и солнцезащитная шторка находятся в закрытом положении, при открытии люка сначала откроется солнцезащитная шторка на определенное расстояние, а затем откроется люк.

### **⚠** Предупреждение

- › Не высовывайте руки и голову из люка во время движения. Столкновение с объектами снаружи или экстренное торможение могут привести к серьезным травмам и даже летальному исходу.
- › Во избежание серьезных травм при закрытии люка следите за тем, чтобы крышка люка не защемила руки или другие части тела пассажиров.
- › Не позволяйте детям управлять люком.

### Открытие и закрытие солнцезащитной шторки

Управлять открыванием и закрыванием солнцезащитной шторки можно через дисплей мультимедийной системы в меню **【Автомобиль】** → **【Снаружи а/м】** → **【Окна】**, находясь на переднем сиденье.



CB827EF7BD91

### Ручное управление

- › Потяните кнопку солнцезащитной шторки назад и удерживайте ее — солнцезащитная шторка медленно откроется.
- › Нажмите кнопку солнцезащитной шторки вперед и удерживайте ее — солнцезащитная шторка медленно закроется.
- › Чтобы оставить солнцезащитную шторку частично открытой, отпустите кнопку, когда шторка будет в нужном положении.

### Автоматическое управление

- › Чтобы шторка автоматически открылась, потяните кнопку солнцезащитной шторки назад и отпустите ее.
- › Чтобы шторка автоматически закрылась, нажмите кнопку солнцезащитной шторки вперед и отпустите ее.
- › Чтобы остановить движение солнцезащитной шторки, просто нажмите или потяните кнопку еще раз.

# Панорамный люк

1

Эксплуатация

## ⚠ Предупреждение

- › Во избежание серьезных травм при закрытии солнцезащитной шторки следите за тем, чтобы она не защемила руки или другие части тела пассажиров.
- › Не позволяйте детям управлять солнцезащитной шторкой.

## ⚠ Внимание

- › Не нажимайте на солнцезащитную шторку с силой во избежание ее выпадения или повреждения.
- › При длительной стоянке автомобиля рекомендуется закрывать солнцезащитную шторку во избежание повреждения отделки салона в результате длительного воздействия солнечных лучей и повышения температуры в салоне.

## Функция защиты от заземления

Если в процессе автоматического закрывания крышки люка или солнцезащитной шторки на их пути встречается препятствие, крышка люка или шторка останавливаются и возвращаются назад на некоторое расстояние.

## ⚠ Предупреждение

- › Функция защиты от заземления не может полностью исключить риск травмирования.

В некоторых случаях (например, когда препятствие небольшое) функция защиты от заземления может не сработать. Всегда следите за тем, чтобы между рамой и крышкой люка или рамой и солнцезащитной шторкой не было препятствий.

- › Не проверяйте работу функции защиты от заземления на себе.
- › Если перед самым закрытием люка или солнцезащитной шторки между рамой и стеклом окажется какой-либо предмет, функция защиты от заземления не сработает.
- › При ручном закрытии люка и солнцезащитной шторки функция защиты от заземления не работает. Соблюдайте осторожность, чтобы не зажать пальцы или другие части тела.

## Функция защиты от перегрева

Продолжительное многократное нажатие на переключатель управления люком может привести к включению функции защиты электропривода люка от перегрева. При срабатывании защиты управление люком временно становится невозможным. Когда электропривод остынет, функции переключателя восстановятся.

# Панорамный люк

1

Эксплуатация

## Функция задержки

После переключения питания в режим OFF управлять люком и солнцезащитной шторкой можно еще несколько секунд.

## Настройки люка

Функции **【Автоматическое закрывание при блокировке дверей】** и **【Открывание люка в зависимости от скорости】** можно настроить через дисплей мультимедийной системы в меню **【Автомобиль】** → **【Снаружи а/м】** → **【Окна】**.

- › **【Автоматическое закрывание при блокировке дверей】**: если функция включена, все окна будут закрываться автоматически после успешной блокировки автомобиля.

### **i** Уведомление

Если во время автоматического закрытия люк столкнется с препятствием, может сработать функция защиты от защемления. Перед выходом из автомобиля необходимо убедиться, что люк полностью закрылся.

- › **【Открывание люка в зависимости от скорости】**: когда функция включена, система будет контролировать степень открытия люка в зависимости от скорости движения автомобиля.

### **i** Уведомление

После включения питания функция открывания люка в зависимости от скорости движения автомобиля может быть задействована только один раз. После переключения режима питания с ON на OFF и обратно функция открывания люка в зависимости от скорости будет восстановлена.

## Функция совместного управления

Если солнцезащитная шторка находится в закрытом положении и пользователь открывает люк, система автоматически регулирует степень открытия шторки в соответствии со степенью открытия люка.

## Комфортное закрытие

Когда питание находится в режиме OFF и все двери, включая дверь багажного отделения, закрыты, нажмите и удерживайте кнопку блокировки на ключе или датчик блокировки на ручке двери, чтобы автоматически закрыть люк.

### **!** Предупреждение

Перед тем как закрыть люк с помощью функции комфортного закрытия, убедитесь, что руки и другие части тела пассажиров находятся на безопасном расстоянии от люка. Несоблюдение этого требования может привести к серьезным травмам.

# Панорамный люк

## **i** Уведомление

Если во время закрытия люка между ним и рамой окажется посторонний предмет, может сработать функция защиты от заземления. Прежде чем покинуть автомобиль убедитесь, что люк полностью закрыт.

## Функция автоматического закрывания

- › Когда питание находится в режиме OFF, люк автоматически закроеется, если датчик дождя и освещенности распознает такие осадки, как дождь или снег.

## **i** Уведомление

Если дождь слабый, функция автоматического закрывания может не работать. Прежде чем покинуть автомобиль убедитесь, что люк полностью закрылся.

- › Люк автоматически закроется, если во время движения скорость автомобиля превышает 120 км/ч в течение более 3 секунд.

## **i** Уведомление

- › Люк не закроется автоматически, если скорость автомобиля снизится до уровня менее 120 км/ч в течение 3 секунд.

- › Если скорость автомобиля превысит 120 км/ч во время движения люка, люк продолжит двигаться в том же режиме, функция автоматического закрывания люка при этом не сработает.
- › Если в процессе автоматического закрывания люка нажать на переключатель люка, работа функции автоматического закрывания люка будет прервана.
- › Если функция автоматического закрывания люка сработала или была прервана во время движения, для ее повторного включения необходимо, чтобы автомобиль снова от неподвижного состояния набрал скорость свыше 120 км/ч и проехал так в течение более 3 секунд.

## Сброс программы управления

В случае сбоя в работе системы ее можно восстановить, выполнив следующие действия:

1. Когда питание находится в режиме ON, полностью закройте люк и солнцезащитную шторку.
2. Сдвиньте кнопку люка вперед и удерживайте ее, пока люк и солнцезащитная шторка не начнут перемещаться, издавая характерный звук (это нормальное явление).

## Панорамный люк

---

3. Удерживайте кнопку люка нажатой, чтобы люк и солнцезащитная шторка открылись, а затем полностью закрылись, сброс при этом будет завершен.

1

Эксплуатация

### **i** Уведомление

Во избежание сбоя при выполнении сброса программы управления люком по причине низкого заряда аккумулятора рекомендуется выполнять сброс после запуска двигателя.

## Оснащение автомобиля

Обратите внимание на то, что в настоящем руководстве описывается стандартное оборудование данной серии автомобилей, оборудование, входящее в комплектацию согласно национальным стандартам, а также специальное оборудование, предназначенное для конкретной модели автомобиля. Поэтому некоторые виды и функции оборудования, описанные в настоящем руководстве, могут не входить в комплектацию Вашего автомобиля или использоваться в автомобилях, выпускаемых только для определенных рынков. Информацию о комплектации Вашего автомобиля Вы можете найти в документах, предоставленных при его покупке, или запросить ее у авторизованного дилера.

## Открывание

1. Потяните за ручку, расположенную под приборной панелью со стороны водителя, и крышка капота приоткроется.



2. Вставьте руку в зазор, потяните ручку влево и приподнимите крышку капота — она автоматически поднимется в открытое положение.

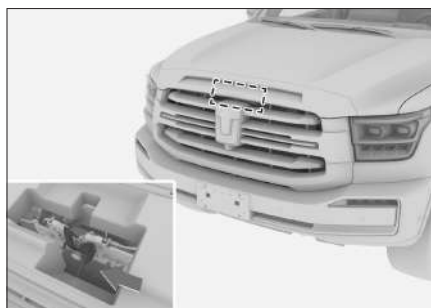

14A96E7C9992

### **i** Уведомление

В холодную погоду упоры капота могут не сработать и не поднять капот автоматически. В этом случае поднимите его самостоятельно.

## Закрывание крышки капота

Потяните капот вниз и, когда до замка останется 20–30 см, быстро нажмите на него с умеренным усилием, чтобы закрыть.

### **⚠** Предупреждение

Перед началом движения убедитесь, что крышка капота надежно закрыта. В противном случае крышка капота может открыться во время движения, создав аварийную ситуацию.

# Капот

---

1

Эксплуатация

## Внимание

- › Перед закрыванием крышки капота убедитесь, что под ней нет посторонних предметов.
- › При закрывании не нажимайте на крышку капота с чрезмерным усилием. В противном случае она может деформироваться.
- › Если крышку капота не удалось закрыть полностью, откройте ее снова и повторите закрывание, как описано выше, но с большим усилием, чтобы обеспечить полное закрытие. Не пытайтесь зафиксировать полуоткрытую крышку капота, надавливая на нее сверху, — это может привести к деформации капота.

# Заправка топливом

## Оснащение автомобиля

Обратите внимание на то, что в настоящем руководстве описывается стандартное оборудование данной серии автомобилей, оборудование, входящее в комплектацию согласно национальным стандартам, а также специальное оборудование, предназначенное для конкретной модели автомобиля. Поэтому некоторые виды и функции оборудования, описанные в настоящем руководстве, могут не входить в комплектацию Вашего автомобиля или использоваться в автомобилях, выпускаемых только для определенных рынков. Информацию о комплектации Вашего автомобиля Вы можете найти в документах, предоставленных при его покупке, или запросить ее у авторизованного дилера.

## Способ заправки

1. После остановки автомобиля переключите питание в режим OFF, разблокируйте дверь водителя, затем нажмите кнопку разблокировки дверцы топливозаправочной горловины.

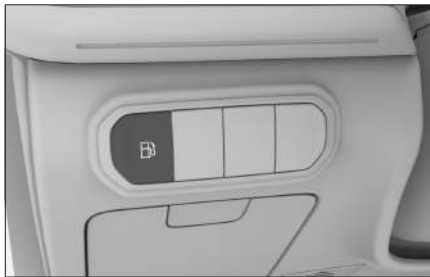

## **i** Уведомление

После открытия дверцы топливозаправочной горловины заправка топливом должна быть завершена в течение 18 минут, при этом дверца топливозаправочной горловины не должна закрываться во время заправки. В противном случае запорный клапан топливного бака автоматически закроется, что приведет к неравномерной заправке или выбросу топлива. Если заправка топливом не была завершена в течение 18 минут или после закрытия топливозаправочной горловины во время заправки, нажмите кнопку открытия дверцы топливозаправочной горловины еще раз.

2. Нажмите на край дверцы топливозаправочной горловины со стороны задней части автомобиля, и она плавно откроется.

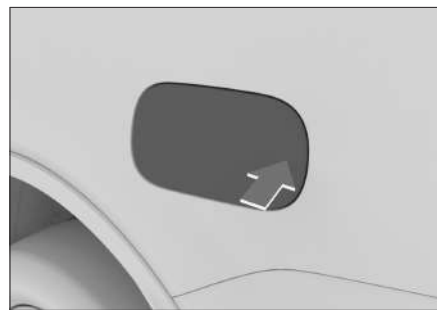

# Заправка топливом

1

Эксплуатация

3. Поверните пробку топливозаправочной горловины против часовой стрелки, чтобы открыть ее. Во избежание загрязнения кузов закрепите тросик пробки топливозаправочной горловины на дверце топливозаправочной горловины.



1C248C46F407

## ⚠ Предупреждение

- › Если при откручивании пробки раздается свист, следует сделать паузу, дождаться прекращения звука и затем медленно открыть пробку.  
В жаркую погоду топливо из-за чрезмерного внутреннего давления может выплеснуться из топливозаправочной горловины бака, что способно привести к травмированию.
- › Заправляя автомобиль, следует соблюдать следующие меры предосторожности:  
Выключите питание.  
Рядом с автомобилем не должно быть источников огня.

Не разговаривайте по мобильному телефону.

Соблюдайте прочие меры предосторожности, принятые на автозаправочной станции.

## ⚠ Внимание

- › Не переполняйте бак топливом. Вынимайте заправочный пистолет после первого щелчка. В противном случае топливо может попасть в адсорбер, что приведет к сокращению срока его службы.
- › Не допускайте попадания топлива на кузов — это может повредить лакокрасочное покрытие.
- › Заправляйте автомобиль только указанным типом топлива.

4. Заправив автомобиль, установите пробку топливозаправочной горловины на место и закройте ее, повернув по часовой стрелке до щелчка.

## ℹ Уведомление

Пробку топливозаправочной горловины следует установить на место, иначе может загореться индикатор неисправности двигателя .

## Заправка топливом

5. Закройте дверцу топливозаправочной горловины.

### **Внимание**

Во избежание деформации и поломки запорного механизма запрещается применять силу при открывании дверцы топливозаправочной горловины, т. к. это может привести к невозможности ее открытия или закрытия.

### **Уведомление**

Полностью закройте дверцу топливозаправочной горловины перед тем, как заблокировать двери автомобиля. В противном случае дверца может застрять, и ее будет невозможно открыть. Если это произошло, попросите другого человека удерживать дверцу топливного бака в открытом положении, пока первый нажимает кнопку разблокировки дверцы.

### Информация о топливе

Параметр	Данные
Характеристики топлива	Неэтилированный бензин с октановым числом 92 и выше

Параметр	Данные
Объем топливного бака [л] (справочное значение)	70

1

Эксплуатация

# Зарядка и разрядка автомобиля

1

Эксплуатация

## Оснащение автомобиля

Обратите внимание на то, что в настоящем руководстве описывается стандартное оборудование данной серии автомобилей, оборудование, входящее в комплектацию согласно национальным стандартам, а также специальное оборудование, предназначенное для конкретной модели автомобиля. Поэтому некоторые виды и функции оборудования, описанные в настоящем руководстве, могут не входить в комплектацию Вашего автомобиля или использоваться в автомобилях, выпускаемых только для определенных рынков. Информацию о комплектации Вашего автомобиля Вы можете найти в документах, предоставленных при его покупке, или запросить ее у авторизованного дилера.

## Управление системой зарядки

### ⚠ Внимание

- › При первом использовании автомобиля или после длительной стоянки может возникнуть расхождение между фактическим уровнем мощности и показаниями на комбинации приборов, поэтому перед использованием рекомендуется полностью зарядить аккумуляторную батарею. При этом полная зарядка может потребовать больше времени, чем обычно.

- › Регулярная зарядка до полной емкости помогает поддерживать тяговую аккумуляторную батарею в оптимальном рабочем состоянии. Полностью заряжайте аккумуляторную батарею (SOC100%) раз в две недели для обеспечения точности расчета заряда батареи. Каждые 2–3 месяца производите полную медленную зарядку (заряд  $\leq 20\%$ ).

### **i** Уведомление

- › Когда аккумуляторная батарея заряжается до высокого уровня, она переходит в режим компенсационной зарядки, и время зарядки увеличивается. Расчетное оставшееся время зарядки может отличаться от фактического значения.
- › При низком уровне заряда тяговой аккумуляторной батареи мощность автомобиля снижается. Своевременно производите зарядку.

Функции зарядки можно настроить через дисплей мультимедийной системы в меню **【Питание】**.

# Зарядка и разрядка автомобиля

- › **【Плановая зарядка】** : включите функцию запланированной зарядки, установите желаемое время, подключите зарядный пистолет, и зарядка начнется/закончится в установленное время. Если данная функция выключена, будет осуществляться немедленная зарядка.
- › **【Настройка верхнего лимита заряда】** : установка предельного уровня зарядки тяговой аккумуляторной батареи, по достижении которого зарядка будет прекращена.
- › **【Интеллектуальное поддержание температуры】** : поддержание оптимальной температуры аккумуляторной батареи при подключенном кабеле медленной зарядки, что улучшает эксплуатационные характеристики автомобиля.
- › **【Функция нагрева аккумуляторной батареи】** : когда автомобиль стоит на месте в условиях пониженной температуры окружающей среды, включение данной функции предотвращает снижение температуры тяговой аккумуляторной батареи, обеспечивая ее работоспособность.
- › **【Режим раздачи электроэнергии (V2L)】** : использование разрядного кабеля для соединения порта медленной зарядки автомобиля и электрооборудования. После включения функции автомобиль может обеспечивать питанием электрооборудование.
- › **【Запуск ДВС для накопления электроэнергии при низком уровне заряда батареи】** : когда питание находится в режиме ON, функция автоматически запускает двигатель для внешней подзарядки при низком уровне заряда тяговой аккумуляторной батареи.
- › **【Информация о потреблении энергии】** : просмотр динамики расхода энергии, статистики энергопотребления и данных о текущей поездке.

Динамика энергопотребления: тенденция потребления электроэнергии и топлива в зависимости от пробега или даты.

Статистика энергопотребления: сведения о статистике потребления электроэнергии и топлива за последнее время.

Текущая поездка: просмотр информации о пройденном расстоянии, среднем расходе электроэнергии, среднем расходе топлива, средней скорости и времени в пути с момента запуска двигателя.

# Зарядка и разрядка автомобиля

1

Эксплуатация

- › **【Режим отображения заряда аккумулятора】** : выбор режима отображения уровня заряда на комбинации приборов.

## **i** Уведомление

В зависимости от комплектации настройки могут отличаться. Ориентируйтесь на фактическую комплектацию Вашего автомобиля.

## Медленная зарядка

### Инструкции по зарядке

#### **⚠** Предупреждение

- › Если Вам имплантирован кардиостимулятор или другое медицинское устройство, перед зарядкой необходимо проконсультироваться с изготовителем устройства и убедиться, что зарядка не повлияет на его нормальную работу.
- › Не рекомендуется находиться в автомобиле во время зарядки. Если зарядка может повлиять на медицинское оборудование, такое как кардиостимулятор, лицам с подобными имплантированными устройствами запрещается входить в автомобиль и доставать вещи из багажного отделения во время зарядки.
- › Перед зарядкой убедитесь в отсутствии воды и посторонних предметов в зарядном порту, розетке, источнике питания и разъеме зарядного пистолета. Осмотрите металлические клеммы, нет ли ржавчины и оплавления, а также проверьте целостность фиксаторов. При обнаружении любых неисправностей зарядка запрещена. Неправильное подключение клемм может привести к короткому замыканию или поражению электрическим током, а также повреждению автомобиля и возникновению угрозы для жизни.
- › Храните зарядное устройство в недоступном для детей месте. Детям и другим лицам, за которыми требуется присмотр, запрещено заряжать автомобиль.
- › В случае неблагоприятных погодных условий, например во время дождя или снегопада, запрещается заряжать автомобиль на открытом воздухе. После зарядки, прежде чем отсоединять зарядное устройство, убедитесь, что Ваши руки и порт для зарядки сухие, во избежание риска поражения электрическим током.

# Зарядка и разрядка автомобиля

## **Внимание**

- › Запрещается с силой выдергивать зарядный пистолет во время зарядки. Это может привести к повреждениям и создать опасную ситуацию.
  - › Запрещается отсоединять зарядный пистолет во время зарядки. Если необходимо прервать зарядку, сначала отключите питание, а затем извлеките зарядный пистолет. Несоблюдение этого требования может привести к повреждению порта для зарядки и невозможности зарядки автомобиля.
  - › Если во время зарядки Вы заметили какой-либо запах или дым, немедленно прекратите зарядку, эвакуируйте людей, отойдите как можно дальше от автомобиля и обратитесь в сервисный центр для проверки.
  - › На время зарядки отключите электрооборудование высокой мощности для обеспечения эффективности зарядки.
  - › Запрещается использовать для зарядки электрогенераторы с нестабильным напряжением, т. к. это может стать причиной неисправности автомобиля.
- › Время зарядки зависит от наружной температуры. Как высокая, так и низкая температура может привести к увеличению времени зарядки. Если температура аккумуляторной батареи ниже  $-20^{\circ}\text{C}$  или выше  $55^{\circ}\text{C}$ , после вставки зарядного пистолета зарядка не начнется, пока батарея не нагреется или не остынет до нормальной температуры. Чтобы сократить время зарядки, рекомендуется поместить автомобиль в помещение с подходящей температурой.
  - › В процессе зарядки, когда тяговая аккумуляторная батарея нагревается под воздействием температуры окружающей среды, мощность зарядки, отображаемая на комбинации приборов, дисплее мультимедийной системы или внешнем устройстве, может периодически меняться. Это нормальное явление.
  - › В зависимости от различных внешних факторов, таких как температура, уровень заряда, тип зарядного устройства и т. п., расчетное время до завершения зарядки, сила тока и прочие параметры, отображаемые на комбинации приборов или дисплее мультимедийной системы, могут незначительно отличаться. Это нормальное явление.

# Зарядка и разрядка автомобиля

1

Эксплуатация

- › В процессе зарядки тяговая аккумуляторная батарея нагревается. Чтобы избежать перегрева и сократить оставшееся время зарядки, особенно в условиях высокой температуры, батарею можно охладить.
- › Перед окончанием зарядки продолжительность зарядки может быть увеличена для улучшения баланса заряда. Это нормальное явление.
- › Значение уровня заряда (SOC), отображаемое на комбинации приборов или индикаторной панели, показывает, когда заканчивается заряд тяговой аккумуляторной батареи. Вовремя производите зарядку, в противном случае это может повлиять на срок службы тяговой аккумуляторной батареи и динамические характеристики автомобиля.

## Зарядный кабель

Зарядный кабель находится в отделении для хранения на двери багажного отделения.

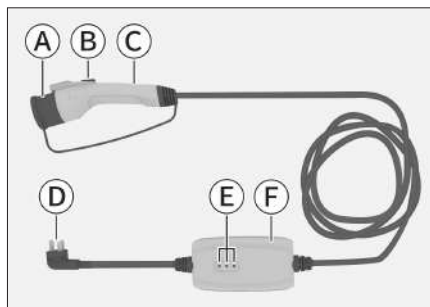

80B2F71493C0

- Ⓐ Пылезащитная крышка
- Ⓑ Кнопка разблокировки
- Ⓒ Зарядный пистолет
- Ⓓ Разъем
- Ⓔ Индикатор
- Ⓕ Блок управления

## **i** Уведомление

- › Зарядный кабель предназначен для медленной зарядки.
- › В зависимости от напряжения и целевого рынка разъемы зарядного кабеля могут различаться. Иллюстрации носят исключительно справочный характер.
- › Для удобства проверки на задней стороне блока управления зарядного кабеля имеется описание состояний индикаторов и меры предосторожности при использовании.

# Зарядка и разрядка автомобиля

## **⚠ Внимание**

- › Перед зарядкой убедитесь, что вилка зарядного кабеля вставлена в розетку. В противном случае существует риск поражения электрическим током или прогорания зарядной цепи.
- › Если зарядный кабель поврежден, зарядка запрещена.
- › Рекомендуется использовать оригинальный зарядный кабель от производителя. Использование других зарядных кабелей может привести к неправильной зарядке аккумуляторной батареи и стать причиной различных неисправностей.
- › Запрещается разбирать, ремонтировать или модифицировать зарядное оборудование (зарядные кабели, порты для зарядки и т. д.), так как это может привести к сбоям в процессе зарядки и стать причиной возгорания.
- › Перед запуском двигателя обязательно убедитесь, что зарядный пистолет полностью отсоединен, иначе это может привести к повреждению зарядного устройства и автомобиля.
- › Чтобы избежать повреждения зарядного кабеля, соблюдайте следующие меры предосторожности:

Не допускайте растягивания, скручивания и сгибания кабеля. Не наступайте на кабель.

Не размещайте зарядный кабель рядом с объектами, имеющими высокую температуру, такими как обогреватели.

Запрещается использовать зарядный кабель при температуре выше 55°C или ниже -40°C. Запрещается хранить зарядный кабель в местах с температурой выше 85°C или ниже -40°C.

Не подвергайте кабель воздействию прямых солнечных лучей и не используйте его во влажных помещениях.

## **Способ зарядки**

1. Остановите автомобиль и переключите коробку передач в положение P.

## **i Уведомление**

Во время зарядки рекомендуется переключить питание в режим OFF.

Во время зарядки системой используется как низкое, так и высокое напряжение. При использовании потребляющих энергию функций автомобиля (например, при включенном питании) время зарядки и расход электроэнергии могут увеличиться.

# Зарядка и разрядка автомобиля

1

Эксплуатация

2. После разблокировки двери водителя нажмите на дверцу порта для зарядки в задней части автомобиля, и дверца плавно откроется.



D8A77945D7C2

## ⚠ Внимание

Во избежание деформации и поломки запорного механизма запрещается открывать дверцу порта для зарядки с особым усилием, так как это может привести к невозможности открыть или закрыть дверцу.

На внутренней стороне крышки порта для зарядки имеется предупреждающая наклейка:

Наклейка	Расшифровка
	Запрещается мойка автомобиля с открытой крышкой порта для зарядки.

3. Снимите пылезащитные заглушки с порта медленной зарядки и зарядного пистолета, затем вставьте зарядный пистолет в порт для зарядки до щелчка.



99A081042AA9

## ⚠ Внимание

- › Запрещено одновременно применять быструю и медленную зарядку.
- › Если внутри порта для зарядки или разъема пистолета есть посторонние предметы, не позволяющие выполнить соединение, ни в коем случае не пытайтесь применять силу, обратитесь в сервисный центр. Принудительное подключение может привести к повреждению зарядного устройства и автомобиля.
- › Если порт зарядки замерз, обеспечьте его обогрев при помощи теплого воздуха. Не пытайтесь подсоединить зарядный пистолет к замерзшему порту принудительно, это может привести к неисправности.

# Зарядка и разрядка автомобиля

4. Достаньте зарядный кабель и вставьте его в розетку.

## **⚠ Предупреждение**

- › Со стороны источника питания должен быть установлен автоматический выключатель. Источник питания должен выдерживать номинальный ток более 16 А. Требуется использование стандартной розетки с тремя отверстиями на 16 А. Проводка должна соответствовать стандартным требованиям к однофазной трехпроводной системе и быть надежно заземлена.
- › Избегайте использования чрезмерного количества линейных разъемов и переходников, а также слишком длинных кабелей в цепи зарядки. Это предотвратит излишнее выделение тепла и риск утечки электричества, которые могут привести к пожару или поражению электрическим током.

5. По окончании зарядки разблокируйте двери и вытащите зарядный пистолет, нажав на кнопку разблокировки зарядного пистолета.

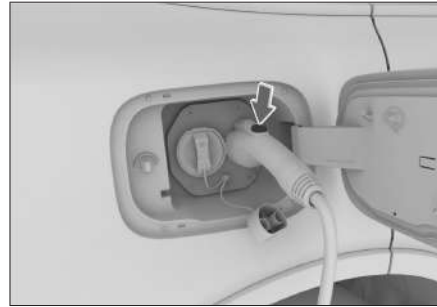

FE218D96F526

## **i Уведомление**

Если не удается отсоединить зарядный пистолет, не применяйте силу. Попробуйте сначала заблокировать и разблокировать двери автомобиля, а затем нажать на кнопку разблокировки порта для зарядки и одновременно вытащить зарядный пистолет.

6. Отсоедините кабель от источника питания.
7. Закройте пылезащитные крышки порта медленной зарядки и зарядного пистолета, а также дверцу порта для зарядки.

# Зарядка и разрядка автомобиля

1

Эксплуатация

## Устройство аварийной разблокировки

Если после завершения медленной зарядки у Вас не получается отсоединить зарядный пистолет обычным способом, можно попытаться сделать это следующим образом:

1. Снимите крышку на правой стенке багажного отделения, повернув ручку на крышке в указанном направлении.



4146AA1A5372

2. Потяните за трос разблокировки, расположенный за правой панелью стенки багажного отделения.



6163C45544C0

3. Нажмите кнопку разблокировки на зарядном пистолете и вытащите его.

## Уведомление

- › Трос аварийной разблокировки предназначен только для использования в случае отказа устройства блокировки зарядного пистолета медленной зарядки. Частое использование может привести к повреждению устройства аварийной разблокировки.
- › Если для извлечения зарядного пистолета приходится использовать трос аварийной разблокировки, это указывает на возможную неисправность устройства блокировки. Как можно скорее обратитесь в сервисный центр для проведения диагностики и ремонта.
- › Если не удалось извлечь зарядный пистолет с помощью троса аварийной разблокировки, это может указывать на неисправность зарядного устройства. В таком случае не рекомендуется часто использовать трос аварийной разблокировки. Обратитесь в сервисный центр поставщика зарядного устройства для получения помощи.

## Быстрая зарядка

Перед быстрой зарядкой внимательно прочитайте соответствующие инструкции по эксплуатации зарядного оборудования и строго соблюдайте соответствующие правила.

# Зарядка и разрядка автомобиля

1. Остановите автомобиль и переключите рычаг селектора переключения передач в положение P.

## **i** Уведомление

Во время зарядки рекомендуется переключить питание в режим OFF.

Во время зарядки системой используется как низкое, так и высокое напряжение. При использовании потребляющих энергию функций автомобиля (например, при включенном питании) время зарядки и расход электроэнергии могут увеличиться.

2. После разблокировки двери водителя нажмите на дверцу порта для зарядки в задней части автомобиля, и дверца плавно откроется.

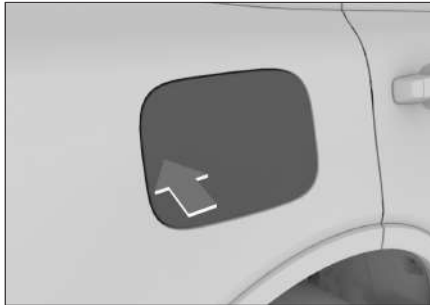

## **⚠** Внимание

Во избежание деформации и поломки запорного механизма запрещается открывать дверцу порта для зарядки с особым усилием, так как это может привести к невозможности открыть или закрыть дверцу.

На внутренней стороне крышки порта для зарядки имеется предупреждающая наклейка:

Наклейка	Расшифровка
	Запрещается мойка автомобиля с открытой крышкой порта для зарядки.

3. Откройте дверцу порта для зарядки и снимите пылезащитную заглушку с порта быстрой зарядки.

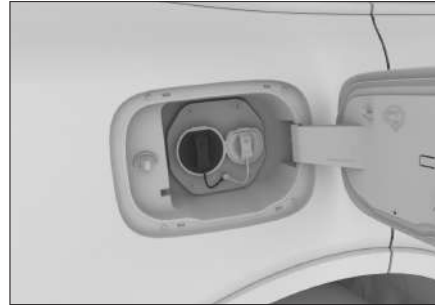

## **⚠** Внимание

Запрещено одновременно применять быструю и медленную зарядку.

4. Строго следуйте инструкциям по эксплуатации зарядного оборудования.
5. По окончании зарядки закройте пылезащитную крышку порта для зарядки и дверцу порта для зарядки.

# Зарядка и разрядка автомобиля

1

Эксплуатация

## **i** Уведомление

Перед блокировкой дверей автомобиля полностью закройте дверцу порта для зарядки. В противном случае ее может заклинить и ее будет невозможно закрыть. Если это все-таки произошло, попробуйте удерживать дверцу порта для зарядки в открытом положении и одновременно нажать кнопку разблокировки на ключе.

## **i** Уведомление

При пониженной температуре тяговая аккумуляторная батарея не сможет заряжаться быстро. В этом случае можно использовать метод медленной зарядки.

Дополнительные меры предосторожности при зарядке см. в разделе «Инструкции по зарядке». (▷ Страница 58)

## **!** Внимание

- › Для поддержания аккумуляторной батареи в оптимальном состоянии регулярно заряжайте ее при помощи зарядной станции переменного тока, а также по возможности полностью заряжайте ее раз в неделю.
- › При зарядке через порт быстрой зарядки убедитесь в правильном подключении зарядного пистолета. Несоблюдение данного требования может привести к невозможности зарядки аккумуляторной батареи или повреждению зарядного устройства.
- › Если после окончания зарядки не удастся отсоединить зарядный пистолет, обратитесь за помощью к оператору зарядной станции.

## Оснащение автомобиля

Обратите внимание на то, что в настоящем руководстве описывается стандартное оборудование данной серии автомобилей, оборудование, входящее в комплектацию согласно национальным стандартам, а также специальное оборудование, предназначенное для конкретной модели автомобиля. Поэтому некоторые виды и функции оборудования, описанные в настоящем руководстве, могут не входить в комплектацию Вашего автомобиля или использоваться в автомобилях, выпускаемых только для определенных рынков. Информацию о комплектации Вашего автомобиля Вы можете найти в документах, предоставленных при его покупке, или запросить ее у авторизованного дилера.

## Подголовники

Подголовник лучше всего выполняет свои защитные функции, когда его центр находится на уровне верхней части ушей.

### **⚠ Предупреждение**

- › Запрещается производить регулировку подголовников во время движения автомобиля.

- › Запрещается управлять автомобилем со снятыми подголовниками. В противном случае при столкновении область шеи подвергнется сильному ударному воздействию, что может привести к получению серьезных травм или даже летальному исходу.

### **i Уведомление**

- › Крайнее нижнее положение подголовника — нерабочее. Для использования подголовника обязательно поднимите его до требуемой высоты.
- › Отрегулировав подголовник, надавите на него и убедитесь, что он надежно зафиксирован.

## Регулировка подголовника переднего сиденья

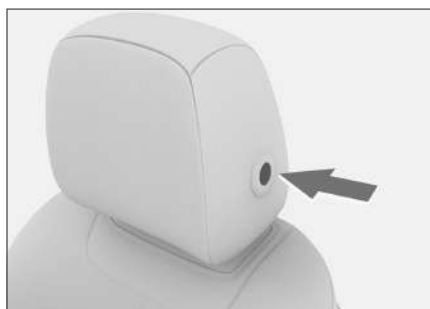

59D7D382EB76

Чтобы отрегулировать подголовник по вертикали и горизонтали, нажмите и удерживайте кнопку регулировки подголовника.

# Сиденья

Поднять или отрегулировать подголовник в продольном направлении также можно, непосредственно потянув его вверх или вперед.

## Регулировка подголовников сидений второго ряда

Регулировка высоты подголовника

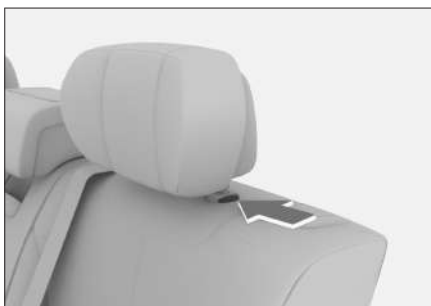

512263CCDDA5

- › Если необходимо поднять подголовник, его можно просто потянуть вверх до требуемого положения.
- › Чтобы опустить подголовник, нажмите и удерживайте кнопку регулировки подголовника, одновременно нажимая и опуская его в нужное положение.
- › Чтобы снять подголовник, нажмите и удерживайте кнопку регулировки подголовника, одновременно снимая его.

## Регулировка угла наклона подголовника



AFC0B87D90D8

Чтобы отрегулировать угол наклона подголовника, потяните его нижнюю часть вперед или назад.

## Регулировка угла боковых элементов подголовника



1966691A0BFD

Отрегулируйте угол боковых элементов подголовника, сдвинув их внутрь или наружу.

## Передние сиденья

### ⚠ Предупреждение

- › Запрещается регулировать сиденья во время движения.

1

Эксплуатация

- › Перед началом движения приведите сиденье в правильное положение. Неправильное положение сиденья может привести к ошибкам в управлении и стать причиной аварии. Кроме того, при неправильной регулировке сидений снижается эффективность ремней безопасности, подушек безопасности, подголовников и другого оборудования.
- › Не следует слишком сильно наклонять спинку сиденья, иначе при столкновении человек может выскользнуть из-под поясной ляжки ремня безопасности. Ремни безопасности обеспечивают максимальную защиту только в том случае, когда водитель и пассажиры сидят прямо, опираясь на спинку сиденья.

Усилить или ослабить поясничную поддержку можно нажатием кнопки вперед или назад.

Поднять или опустить поясничную поддержку можно нажатием кнопки вверх или вниз.

- Ⓑ Регулировка угла наклона подушки сиденья
- Ⓒ Регулировка сиденья в продольном направлении
- Ⓓ Регулировка высоты сиденья
- Ⓔ Регулировка угла наклона спинки сиденья

## **i** Уведомление

Некоторые функции доступны только для сиденья водителя.

## Сиденья второго ряда

### Регулировка угла наклона спинки



2E0AFE68E3B7

### Сиденье с электроприводом

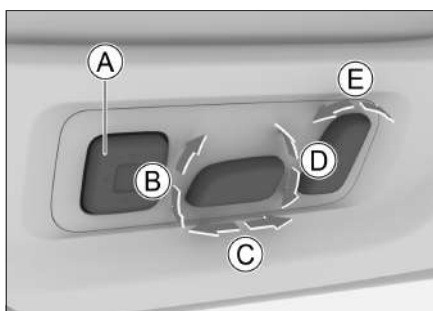

3FC45E8FA340

- Ⓐ Регулировка поясничной поддержки

# Сиденья

1

Эксплуатация

Угол наклона спинки сиденья можно отрегулировать. Чтобы отрегулировать угол наклона спинки сиденья, потяните вверх ручку разблокировки в верхней части спинки. Слегка покачайте спинку сидений вперед и назад и убедитесь в том, что она зафиксирована.

## Складывание спинки сиденья

Сложив спинки сидений второго ряда, можно получить дополнительное пространство для размещения багажа. Спинки с левой и правой стороны можно складывать независимо друг от друга.

1. Потяните за шнур разблокировки подушки сиденья, чтобы разблокировать ее, затем приподнимите переднюю часть подушки и откиньте ее вперед.



252FBCF2FCC3

2. Перед складыванием спинки снимите подголовники боковых сидений второго ряда во избежание их столкновения с откинутыми подушками.
3. Чтобы сложить разблокированную спинку вперед, потяните вверх

ручку разблокировки в верхней части спинки. После складывания спинка принимает горизонтальное положение.

## **i** Уведомление

- › Перед тем как откинуть подушку, переведите передние сиденья в стандартное положение во избежание помех.
- › Чтобы ремень безопасности не создавал помех при складывании спинки сидений, верните его в исходное положение.

## **!** Внимание

- › Запрещается складывать спинку сиденья, пока не откинута подушка сиденья.
- › Перед тем как откинуть подушку сиденья, уберите с нее все предметы.
- › После откидывания подушки сиденья вперед не отделяйте подлокотники от спинки и не кладите их на пол. Задний подлокотник необходимо складывать вместе со спинкой как единое целое во избежание повреждений.
- › После складывания не кладите на спинку тяжелые предметы во избежание повреждения механизма фиксации (максимальная нагрузка в неподвижном состоянии — 75 кг, во время движения — 50 кг).

- › При перемещении передних сидений назад убедитесь, что спинки задних сидений не находятся в сложенном положении, чтобы подушки задних сидений не создавали помех при регулировке.

## ⚠ Предупреждение

- › Запрещается регулировать положение или складывать спинку сиденья во время движения автомобиля.
- › Запрещается перевозить пассажиров на сложенных спинках сидений или в багажном отделении.
- › Детям запрещается доступ в багажное отделение.

## Возврат спинки сиденья в исходное положение

Отрегулируйте ремни безопасности сидений, чтобы не защемить их при возвращении спинки в исходное положение.

Чтобы вернуть спинку в исходное положение, потяните ее вверх. Слегка покачайте спинку сидений вперед и назад и убедитесь в том, что она зафиксирована.

## Подлокотник



48994D81E593

Потянув за ручку наружу, опустите подлокотник, чтобы обеспечить пассажирам второго ряда удобную опору для комфортного размещения рук.

## Настройки сидений

Функции сиденья водителя можно настроить через дисплей мультимедийной системы в меню **【Автомобиль】** → **【Салон】** → **【Сиденье водителя】**.

- › **【Память положения сиденья водителя / Память положения зеркал заднего вида / Память положения рулевого колеса】** : нажатие и удержание любой кнопки памяти позволит сохранить текущее положение сиденья водителя, зеркал заднего вида и рулевого колеса. После сохранения на экране появится сообщение об успешном сохранении положения.

# Сиденья

1

Эксплуатация

Нажатием любой из кнопок памяти можно устанавливать положения сиденья водителя, зеркал заднего вида и рулевого колеса, уже сохраненные этой кнопкой.

## **i** Уведомление

Чтобы не отвлекать внимание водителя и не препятствовать безопасному вождению, функция памяти положения сиденья водителя / зеркал заднего вида / рулевого колеса на дисплее мультимедийной системы не работает, если скорость автомобиля превышает 7 км/ч.

- › **【Режим комфортной посадки】** : когда питание находится в режиме OFF, а дверь водителя открыта, если данная функция включена, сиденье водителя / рулевое колесо автоматически перемещаются в положение, облегчающее посадку в автомобиль и высадку из автомобиля. Когда питание переключается в режим ON и дверь водителя закрывается, сиденье водителя / рулевое колесо автоматически возвращаются в то положение, которое использовалось в последний раз.

## **i** Уведомление

- › Если во время автоматического перемещения и возврата сиденья водителя / рулевого колеса в исходное положение нажать на переключатель регулировки сиденья водителя / рулевого колеса, сиденье водителя / рулевое колесо выполнит команду переключателя регулировки.
- › После автоматического перемещения сиденья водителя / рулевого колеса в положение, облегчающее посадку и высадку, сиденье водителя не вернется в последнее использованное положение, если были выполнены какие-либо регулировки сиденья водителя / рулевого колеса.

- › **【Массаж для водителя】** : когда функция включена, можно установить режим и интенсивность массажа на сиденье водителя.

Через дисплей мультимедийной системы в меню **【Автомобиль】** → **【Салон】** → **【Сиденье переднего пассажира】** можно настроить запоминание положения сиденья переднего пассажира, функции приветствия и массажа так же, как и для сиденья водителя.

## Подогрев/вентиляция передних сидений

### Настройка с помощью кнопок

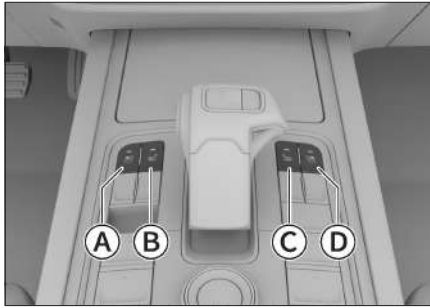

- Ⓐ Кнопка вентиляции левого сиденья
- Ⓑ Кнопка подогрева левого сиденья
- Ⓒ Кнопка подогрева правого сиденья
- Ⓓ Кнопка вентиляции правого сиденья

Когда питание находится в режиме ON, нажмите левую или правую кнопку на центральной консоли, чтобы настроить функцию подогрева (или вентиляции) соответствующего сиденья.

### Настройка в меню дисплея мультимедийной системы

В меню системы климат-контроля зоны передних сидений на дисплее мультимедийной системы коснитесь значка сиденья в нижней части окна, чтобы настроить функцию подогрева (или вентиляции) соответствующего сиденья.

### ⚠ Предупреждение

При использовании функции подогрева сидений пассажирам следующих категорий необходимо проявлять особую осторожность:

- › Младенцы, дети, пожилые люди, люди с определенными заболеваниями или с ограниченными возможностями.
- › Люди с чувствительной кожей.
- › Люди в состоянии переутомления.
- › Люди, испытывающие сонливость по причине употребления алкоголя или лекарственных препаратов.

### ⚠ Внимание

- › Не производите переоборудование сидений и их электросистемы самостоятельно. Это может негативно повлиять на функциональность и срок службы системы подогрева.
- › При включенной функции подогрева сидений во избежание перегрева не накрывайте сиденья покрывалами, подушками и иными предметами, имеющими термоизоляционный эффект.
- › Во избежание разрядки аккумулятора не используйте функцию подогрева сидений в течение длительного времени без запуска двигателя.

# Сиденья

1

Эксплуатация

› Следующие ситуации могут привести к повреждению матов подогрева сидений (в таких случаях перед включением подогрева следует убедиться в их исправности):

Попадание большого количества воды на сиденье.

Повреждение сиденья острым предметом (иглой, ножом и т. д.).

Появление необычного запаха от сиденья.

## Сиденья второго ряда с подогревом/вентиляцией

### Регулировка

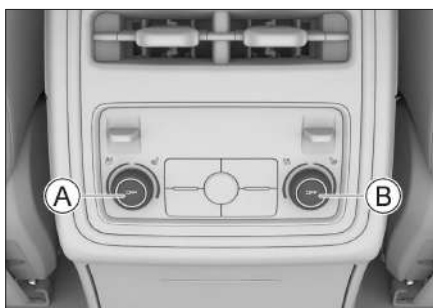

48B99CAEE37A

Ⓐ Левый регулятор

Ⓑ Правый регулятор

Чтобы открыть панель быстрого доступа, проведите пальцем вниз по верхней части дисплея мультимедийной системы. При включении опции **【Блокировка задней панели】** на панели быстрого доступа задняя панель управления будет заблокирована, и на ней загорится индикатор блокировки  $\text{ⓧ}$ . Это предотвращает случайное использование задней панели управления детьми, находящимися на сиденье заднего ряда.

Когда индикатор блокировки  $\text{ⓧ}$  на задней панели не горит, с ее помощью можно выполнять следующие операции:

- › Когда питание находится в режиме ON поверните ручку, чтобы установить режим функции подогрева (или вентиляции) соответствующего сиденья.
- › Чтобы выключить функцию подогрева (или вентиляции) соответствующего сиденья, нажмите кнопку OFF.

### Настройка в меню дисплея мультимедийной системы

В меню системы климат-контроля зоны сидений заднего ряда на дисплее мультимедийной системы коснитесь значка сиденья в нижней части окна, чтобы настроить функцию подогрева (или вентиляции) соответствующего сиденья.

## Предупреждение

При использовании функции подогрева сидений пассажирам следующих категорий необходимо проявлять особую осторожность:

- › Младенцы, дети, пожилые люди, люди с определенными заболеваниями или с ограниченными возможностями.
- › Люди с чувствительной кожей.
- › Люди в состоянии переутомления.
- › Люди, испытывающие сонливость по причине употребления алкоголя или лекарственных препаратов.

## Внимание

- › Не производите переоборудование сидений и их электросистемы самостоятельно. Это может негативно повлиять на функциональность и срок службы системы подогрева.
- › При включенной функции подогрева сидений во избежание перегрева не накрывайте сиденья покрывалами, подушками и иными предметами, имеющими термоизоляционный эффект.
- › Во избежание разрядки аккумулятора не используйте функцию подогрева сидений в течение длительного времени без запуска двигателя.

- › Следующие ситуации могут привести к повреждению матов подогрева сидений (в таких случаях перед включением подогрева следует убедиться в их исправности):

Попадание большого количества воды на сиденье.

Повреждение сиденья острым предметом (иглой, ножом и т. д.).

Появление необычного запаха от сиденья.

## Зеркала заднего вида

### Оснащение автомобиля

Обратите внимание на то, что в настоящем руководстве описывается стандартное оборудование данной серии автомобилей, оборудование, входящее в комплектацию согласно национальным стандартам, а также специальное оборудование, предназначенное для конкретной модели автомобиля. Поэтому некоторые виды и функции оборудования, описанные в настоящем руководстве, могут не входить в комплектацию Вашего автомобиля или использоваться в автомобилях, выпускаемых только для определенных рынков. Информацию о комплектации Вашего автомобиля Вы можете найти в документах, предоставленных при его покупке, или запросить ее у авторизованного дилера.

### Салонное зеркало заднего вида с автоматическим затемнением



E2B6C1CF31A7

В зависимости от яркости света, попадающего на зеркало заднего вида, интенсивность отражаемого света автоматически уменьшается.

### **i** Уведомление

При включенной передаче R салонное зеркало заднего вида поддерживает максимальную отражающую способность, обеспечивая хороший обзор позади автомобиля.

### Регулировка наружных зеркал заднего вида

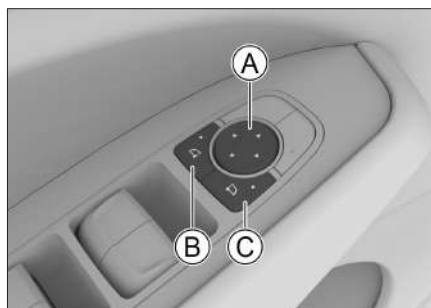

F3F69259E068

- Ⓐ Кнопка регулировки положения наружного зеркала заднего вида
- Ⓑ Кнопка выбора левого наружного зеркала заднего вида
- Ⓒ Кнопка выбора правого наружного зеркала заднего вида

## Зеркала заднего вида

### Регулировка зеркал

1. Чтобы выбрать левое или правое наружное зеркало заднего вида для регулировки, нажмите кнопку выбора соответствующего зеркала. На кнопке загорится индикатор, указывая на то, что зеркало готово к регулировке.
2. Нажимая зоны кнопки регулировки зеркала («вверх», «вниз», «влево» и «вправо»), можно отрегулировать положение выбранного зеркала заднего вида.
3. После завершения регулировки снова нажмите кнопку выбора наружного зеркала заднего вида, и индикатор кнопки погаснет, указывая на выход из режима выбора.

#### **⚠ Предупреждение**

Запрещается регулировать зеркала заднего вида во время движения. В противном случае ошибки управления могут привести к аварии, серьезным травмам или летальному исходу.

### Складывание зеркал с помощью электропривода



D3EC3AE367C1

Чтобы зеркала автоматически сложились, одновременно нажмите кнопки выбора левого и правого наружных зеркал заднего вида. Нажмите кнопки еще раз, после чего зеркала автоматически раскроются.

#### **⚠ Предупреждение**

- › Перед началом движения зеркала заднего вида необходимо разложить и надлежащим образом отрегулировать.
- › Во избежание травм и повреждения оборудования не следует трогать зеркало, когда оно складывается или раскладывается.

# Зеркала заднего вида

## Обогрев наружных зеркал заднего вида

Функция обогрева наружных зеркал заднего вида в автомобилях, оснащенных данной функцией, включается или выключается одновременно с включением или выключением обогрева заднего стекла системой климат-контроля. После включения данной функции постепенно устраняется обледенение или запотевание наружных зеркал заднего вида.

Через некоторое время функция обогрева наружных зеркал заднего вида выключается автоматически.

### ⚠ Предупреждение

После включения функции обогрева наружных зеркал заднего вида не прикасайтесь к поверхности зеркала во избежание получения ожогов.

## Настройки наружных зеркал заднего вида

Настройки наружных зеркал заднего вида можно выполнить через дисплей мультимедийной системы в меню **【Автомобиль】** → **【Снаружи а/м】** → **【Зеркала заднего вида】** .

### Функция складывания наружных зеркал заднего вида

Можно настроить режим складывания наружных зеркал заднего вида.

При установке режима **【AUTO】** при блокировке автомобиля складывание/раскладывание наружных зеркал заднего вида будет выполняться одновременно с блокировкой/разблокировкой автомобиля.

### Наружные зеркала заднего вида

Можно настроить складывание или раскладывание наружных зеркал заднего вида.

### Наклон наружных зеркал заднего вида при движении задним ходом

По желанию функция может быть отключена или настроена для стороны водителя, стороны переднего пассажира или обеих сторон. Если функция включена, при включении передачи R наружные зеркала заднего вида устанавливаются в сохраненное в памяти положение для движения задним ходом. При выключении передачи R наружные зеркала заднего вида автоматически возвращаются в положение, предшествующее движению задним ходом.

### Сохранение положения наружных зеркал заднего вида для движения задним ходом

1. При необходимости включите режим наклона наружных зеркал заднего вида со стороны водителя / переднего пассажира / с обеих сторон при движении задним ходом.

1

Эксплуатация

## Зеркала заднего вида

2. Включите передачу R и отрегулируйте угол наклона соответствующего наружного зеркала заднего вида, чтобы улучшить обзор при движении задним ходом.
3. После завершения настройки выключите передачу R — настройки будут сохранены.

### Регулировка зеркал заднего вида с помощью рулевого колеса

1. Поверните рулевое колесо, чтобы отрегулировать зеркала заднего вида.
2. Нажмите кнопку **【Левое】** или **【Правое】** для выбора наружного зеркала заднего вида, которое необходимо отрегулировать.
3. Угол наклона наружного зеркала заднего вида регулируется нажатием соответствующей кнопки в левой части рулевого колеса.

### Память положения наружных зеркал заднего вида

Функцию памяти положения наружных зеркал заднего вида можно настроить через дисплей мультимедийной системы в меню **【Автомобиль】** → **【Салон】** → **【Водитель】**.

**【Память положения сиденья водителя / Память положения зеркал заднего вида / Память положения рулевого колеса】** : нажатие и удержание любой кнопки памяти позволит сохранить текущее положение сиденья водителя, зеркал заднего вида и рулевого колеса. После сохранения на экране появится сообщение об успешном сохранении положения.

Нажатием любой из кнопок памяти можно устанавливать положения сиденья водителя, зеркал заднего вида и рулевого колеса, уже сохраненные этой кнопкой.

### **i** Уведомление

Чтобы не отвлекать внимание водителя и не препятствовать безопасному вождению, функция памяти положения сиденья водителя / зеркал заднего вида / рулевого колеса на дисплее мультимедийной системы не работает, если скорость автомобиля превышает 7 км/ч.

# Рулевое колесо

## Оснащение автомобиля

Обратите внимание на то, что в настоящем руководстве описывается стандартное оборудование данной серии автомобилей, оборудование, входящее в комплектацию согласно национальным стандартам, а также специальное оборудование, предназначенное для конкретной модели автомобиля. Поэтому некоторые виды и функции оборудования, описанные в настоящем руководстве, могут не входить в комплектацию Вашего автомобиля или использоваться в автомобилях, выпускаемых только для определенных рынков. Информацию о комплектации Вашего автомобиля Вы можете найти в документах, предоставленных при его покупке, или запросить ее у авторизованного дилера.

## Регулировка рулевого колеса



C5206F727E63

Поворачивая регулировочный рычаг в направлении стрелок, отрегулируйте положение рулевого колеса таким образом, чтобы оно располагалось напротив груди и не загромождало комбинацию приборов и индикаторы.

### ⚠ Предупреждение

- › Запрещается регулировать положение рулевого колеса во время движения. В противном случае ошибки управления могут привести к аварии, серьезным травмам или летальному исходу.
- › Отрегулировав рулевое колесо, убедитесь, что оно надежно зафиксировано. В противном случае внезапное смещение незафиксированного рулевого колеса может стать причиной аварии и привести к получению серьезных травм или летальному исходу.

## Звуковой сигнал

Чтобы подать звуковой сигнал, нажмите на значок звукового сигнала на руле или на область вокруг него.

## **⚠** Внимание

- › Внутри рулевого колеса находится фронтальная подушка безопасности. Не ударяйте по кнопке звукового сигнала. Это может привести к неправильному срабатыванию подушки безопасности при аварии или ее случайному срабатыванию в отсутствие аварии, что может стать причиной серьезных травм или смерти.
- › Запрещается прикреплять какие-либо декоративные предметы на кнопку звукового сигнала на рулевом колесе.

## Подогрев рулевого колеса

Чтобы включить или выключить подогрев рулевого колеса, в меню системы климат-контроля зоны передних сидений на дисплее мультимедийной системы нажмите кнопку подогрева рулевого колеса . Если кнопка подсвечивается, это означает, что функция подогрева рулевого колеса включена.

## **i** Уведомление

Во избежание разрядки аккумулятора не включайте подогрев рулевого колеса на длительное время без запуска двигателя.

## Функция доступа / памяти положения рулевого колеса

Функцию доступа / памяти положения рулевого колеса можно настроить через дисплей мультимедийной системы в меню **【Автомобиль】** → **【Салон】** → **【Водитель】**.

## **i** Уведомление

Функция доступа / памяти положения рулевого колеса может использоваться в случае рулевого колеса, оснащенного электрическим приводом регулировки.

- › **【Память положения сиденья водителя / Память положения зеркал заднего вида / Память положения рулевого колеса】** : нажатие и удержание любой кнопки памяти позволит сохранить текущее положение сиденья водителя, зеркал заднего вида и рулевого колеса. После сохранения на экране появится сообщение об успешном сохранении положения.

Нажатием любой из кнопок памяти можно устанавливать положения сиденья водителя, зеркал заднего вида и рулевого колеса, уже сохраненные этой кнопкой.

# Рулевое колесо

1

Эксплуатация

## **i** Уведомление

Чтобы не отвлекать внимание водителя и не препятствовать безопасному вождению, функция памяти положения сиденья водителя / зеркал заднего вида / рулевого колеса на дисплее мультимедийной системы не работает, если скорость автомобиля превышает 7 км/ч.

- › **【Режим комфортной посадки】** : когда питание находится в режиме OFF, а дверь водителя открыта, если данная функция включена, сиденье водителя / рулевое колесо автоматически перемещаются в положение, облегчающее посадку в автомобиль и высадку из автомобиля. Когда питание переключается в режим ON и дверь водителя закрывается, сиденье водителя / рулевое колесо автоматически возвращаются в то положение, которое использовалось в последний раз.

## **i** Уведомление

- › Если во время автоматического перемещения и возврата сиденья водителя / рулевого колеса в исходное положение нажать на переключатель регулировки сиденья водителя / рулевого колеса, сиденье водителя / рулевое колесо выполнит команду переключателя регулировки.

- › После автоматического перемещения сиденья водителя / рулевого колеса в положение, облегчающее посадку и высадку, сиденье водителя не вернется в последнее использованное положение, если были выполнены какие-либо регулировки сиденья водителя / рулевого колеса.

## Напоминание о возврате рулевого колеса в нейтральное положение

Включить или выключить функцию напоминания о возврате рулевого колеса в нейтральное положение можно через дисплей мультимедийной системы в меню **【Автомобиль】** → **【Вождение】** .

После включения этой функции система будет напоминать о необходимости возврата рулевого колеса в нейтральное положение при выполнении перечисленных ниже условий:

- › Двигатель автомобиля запущен.
- › Переключатели указателей левого и правого поворотов выключены.
- › Угол поворота рулевого колеса превышает заданное значение.
- › Автомобиль неподвижен, включена передача P.

## Оснащение автомобиля

Обратите внимание на то, что в настоящем руководстве описывается стандартное оборудование данной серии автомобилей, оборудование, входящее в комплектацию согласно национальным стандартам, а также специальное оборудование, предназначенное для конкретной модели автомобиля. Поэтому некоторые виды и функции оборудования, описанные в настоящем руководстве, могут не входить в комплектацию Вашего автомобиля или использоваться в автомобилях, выпускаемых только для определенных рынков. Информацию о комплектации Вашего автомобиля Вы можете найти в документах, предоставленных при его покупке, или запросить ее у авторизованного дилера.

## Рейлинги

Если требуется установить на рейлинги багажную решетку, внимательно ознакомьтесь с инструкцией по ее установке.

### **i** Уведомление

При установке и использовании багажной решетки для перевозки груза необходимо соблюдать соответствующие требования местных правил дорожного движения.

## Грузоподъемность рейлингов

Максимальная грузоподъемность рейлингов составляет 50 кг; при движении с периодическим резким снижением скорости максимальная грузоподъемность рейлингов составляет 35 кг.

### **i** Уведомление

В массу перевозимого груза должна включаться масса рейлингов и других подобных вспомогательных приспособлений.

### **!** Предупреждение

- › Во избежание аварии груз на багажной решетке должен быть надежно закреплен.
- › Размещение груза на багажной решетке приводит к смещению центра тяжести автомобиля вверх. Избегайте движения на высокой скорости, резкого начала движения, резких поворотов, экстренного торможения или других резких маневров. Ошибки в управлении могут привести к потере контроля над автомобилем или его опрокидыванию и стать причиной серьезных травм или смерти.

## Рейлинги

- › При перевозке на рейлингах тяжелых или сверхгабаритных предметов ходовые характеристики автомобиля могут измениться из-за смещения центра тяжести и увеличения площади сопротивления воздуха, что создает риск аварии. Рекомендуется выбирать стиль вождения и скорость движения в соответствии с фактической ситуацией.
  - › При движении в условиях сильного бокового ветра следует снизить скорость. Из-за особенностей профиля и высокого центра тяжести автомобиль более чувствителен к боковым порывам ветра. Снижение скорости повышает управляемость автомобиля.
  - › При движении по пересеченной местности или по неровной дороге не превышайте скорость, избегайте ухабов, резких поворотов, ударов о посторонние предметы. Все эти факторы могут привести к потере управления или опрокидыванию автомобиля и стать причиной сильных повреждений подвески и ходовой части, а также серьезных травм или даже смерти.
  - › Не двигайтесь поперек склона. Лучше осуществлять движение строго вверх или вниз по склону. В противном случае автомобиль может опрокинуться.
- › Рейлинги можно использовать только при закрытом люке. В противном случае багажная решетка или закрепленные на ней предметы могут травмировать пассажиров.

## Оснащение автомобиля

Обратите внимание на то, что в настоящем руководстве описывается стандартное оборудование данной серии автомобилей, оборудование, входящее в комплектацию согласно национальным стандартам, а также специальное оборудование, предназначенное для конкретной модели автомобиля. Поэтому некоторые виды и функции оборудования, описанные в настоящем руководстве, могут не входить в комплектацию Вашего автомобиля или использоваться в автомобилях, выпускаемых только для определенных рынков. Информацию о комплектации Вашего автомобиля Вы можете найти в документах, предоставленных при его покупке, или запросить ее у авторизованного дилера.

## Настройки освещения

Настройки освещения можно выполнить через дисплей мультимедийной системы в меню **【Автомобиль】** → **【Освещение】**.

## Персонализация

- › **【Функция приветствия】** : когда питание находится в режиме OFF, главный переключатель освещения находится в положении AUTO, а уровень наружного освещения соответствует условиям включения осветительных приборов автомобиля, при разблокировке дверей снаружи автомобиля (за исключением разблокировки механическим ключом) включается внешнее освещение автомобиля.
- › **【Задержка энергосбережения】** : установка времени задержки включения функции энергосбережения. После переключения питания в режим OFF, если режим питания и состояние замков дверей не изменяются в течение заданного времени, автоматически включится функция энергосбережения для экономии заряда аккумулятора. После выбора опции **【Габаритные огни всегда включены】** и включения габаритных огней они будут оставаться включенными даже при переключении питания автомобиля в режим OFF.

# Управление освещением

1

Эксплуатация

## **i** Уведомление

Длительное использование габаритных огней в режиме OFF может привести к разрядке аккумулятора и дальнейшим проблемам с запуском двигателя. Если нет необходимости в постоянном включении габаритных огней, своевременно измените настройку времени задержки энергосбережения или перед выходом из автомобиля поверните главный выключатель освещения в положение **【OFF】** или **【AUTO】**.

- › **【Задержка потолочного освещения】** : при включенной функции управления лампами для чтения и потолочными плафонами, они автоматически выключаются через заданное время после разблокировки автомобиля или переключения питания в режим OFF и закрытия дверей.
- › **【Проводи меня домой】** : отключение функции или настройка времени работы осветительных приборов после ее включения.

Когда питание находится в режиме OFF и главный переключатель освещения находится в положении AUTO, а уровень наружной освещенности соответствует условиям для включения освещения автомобиля, при открытии двери водителя внешнее освещение автоматически включится на определенное время, обеспечивая безопасный выход из автомобиля в темноте.

- › **【Оповещение в режиме поиска автомобиля】** : установка режима оповещения при включении функции поиска автомобиля.
- › **【Аварийная сигнализация при экстренном торможении】** : при движении автомобиля со скоростью более 50 км/ч в случае экстренного торможения включается аварийная световая сигнализация, чтобы предупредить движущееся сзади транспортное средство о вероятности столкновения.

## **Световые эффекты**

**【Приветственное освещение при приближении】** : если функция включена, питание находится в режиме OFF, а двери заблокированы, при приближении к автомобилю со смартфоном включится наружное освещение в приветственном режиме.

## **i** Уведомление

Если заряд аккумуляторной батареи находится ниже определенного уровня, в целях обеспечения пусковых характеристик автомобиля функция приветственного освещения при приближении отключается, что является нормальным явлением.

## Смарт-подсветка салона

Можно настроить переключение смарт-подсветки салона, ее яркость, цвет, интеллектуальную связь, раздельное освещение и пр.

## **i** Уведомление

- › При включении соответствующего режима смарт-подсветки подсветка выключается при включении передачи R и включается при выключении передачи R.
- › Когда скорость движения автомобиля превысит 90 км/ч, режимы потока и музыкального ритма автоматически переключатся в статичный режим и восстановятся, когда скорость станет ниже 80 км/ч.

## Комбинированный переключатель управления освещением

### Главный переключатель освещения

## **i** Уведомление

Перед тем как покинуть автомобиль и закрыть его, переведите главный переключатель освещения в положение OFF или AUTO, чтобы снизить расход электроэнергии, потребляемой автомобилем, и избежать разрядки аккумулятора.

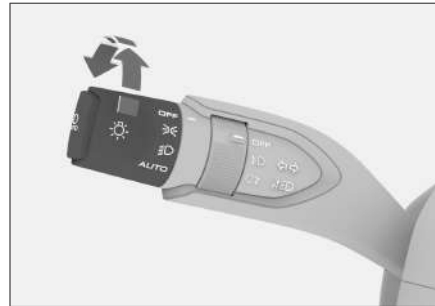

- › Для включения габаритных огней и фонарей освещения номерного знака поверните переключатель освещения в положение габаритных огней  $\Rightarrow$   $\odot$   $\Leftarrow$ .

# Управление освещением

1

Эксплуатация

Габаритные огни можно включить через дисплей мультимедийной системы в меню **【Автомобиль】** →

**【Освещение】** →

**【Персонализация】** → **【Задержка энергосбережения】**. Более подробную информацию см. в разделе «Настройки освещения». (▷ Страница 85)

## ⚠ Внимание

**Во время движения автомобиля запрещается использовать габаритные огни вместо фар ближнего света. В таком случае возникает риск аварийной ситуации.**

Поскольку яркости габаритных огней недостаточно для освещения дороги перед автомобилем, в сумерках или при плохой видимости следует включать ближний свет фар.

- ▷ Чтобы включить фары ближнего света, поверните главный переключатель освещения в режим ближнего света  $\text{D}$ . При этом габаритные огни и фонари освещения номерного знака останутся включенными.
- ▷ Переведите главный переключатель освещения в режим AUTO, после чего габаритные огни и ближний свет будут автоматически включаться и выключаться в зависимости от наружного освещения.

## ⚠ Внимание

- ▷ Днем освещение может иногда не включаться автоматически, например из-за тумана. В этом случае следует включать его вручную.
- ▷ Автоматическое управление освещением играет лишь вспомогательную роль при управлении автомобилем. Водитель в любых обстоятельствах несет ответственность за надлежащее управление внешними световыми приборами.
- ▷ Для выключения всех приборов освещения автомобиля переведите главный переключатель освещения в положение OFF.

## Переключатель противотуманного освещения



D9AA17A1B508

- ▷ При включенном вспомогательном освещении (габаритные огни, фонари освещения номерного знака) поверните переключатель противотуманного освещения в положение передних противотуманных фар  $\text{D}$ , чтобы включить или выключить передние противотуманные фары.

## Управление освещением

- › При включенном ближнем свете или передних противотуманных фарах поверните переключатель противотуманного освещения в положение задних противотуманных фар , чтобы включить или выключить задние противотуманные фары. Отпустите переключатель, и он автоматически вернется в исходное положение.

### Сигналы поворота и перестроения

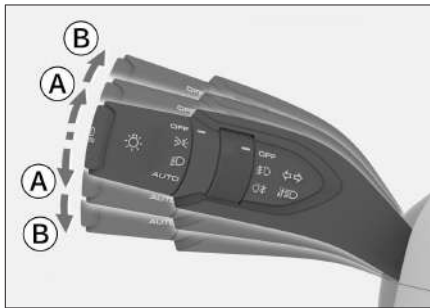

B6DD20687049

- Ⓐ Сигнал перестроения
- Ⓑ Сигнал поворота
- › Сигнал перестроения: слегка сдвиньте комбинированный переключатель управления освещением вверх или вниз. Когда Вы его отпустите, переключатель автоматически вернется в исходное положение, а указатели поворота на соответствующей стороне мигнут 3 раза и погаснут.
- › Сигнал поворота: сдвиньте комбинированный переключатель управления освещением вверх или вниз.

Когда Вы его отпустите, указатели поворота на соответствующей стороне продолжат мигать. После завершения поворота указатели поворота автоматически выключатся, а комбинированный переключатель освещения вернется в исходное положение.

### Ручное переключение ближнего и дальнего света

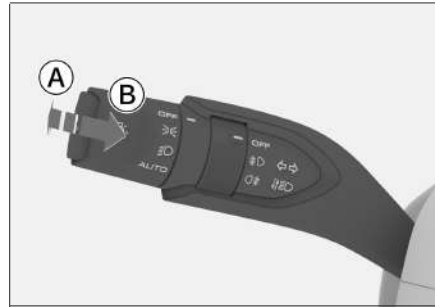

565CC4E49B7F

- Ⓐ Включение фар дальнего света
- Ⓑ Мигание фарами дальнего света
- › Для включения или выключения фар дальнего света при включенных фарах ближнего света нажмите на комбинированный переключатель управления освещением в направлении от себя. Когда Вы его отпустите, переключатель автоматически вернется в исходное положение.

# Управление освещением

1

Эксплуатация



› Потяните комбинированный переключатель управления освещением на себя, чтобы включить фары дальнего света. Когда Вы его отпустите, переключатель автоматически вернется в исходное положение, а фары дальнего света погаснут. Для мигания фарами дальнего света несколько раз повторите это действие.

## Функция автоматического переключения между дальним и ближним светом



07B558A834B1

Данная функция обеспечивает автоматическое переключение между фарами ближнего и дальнего света в зависимости от текущей скорости автомобиля и наружной освещенности.

Когда включен ближний свет фар и выключен дальний свет, нажмите на переключатель автоматического переключения освещения  для включения или выключения функции автоматического переключения между ближним и дальним светом. При включении функции на комбинации приборов загорится зеленый индикатор автоматического переключения между дальним и ближним светом .

### ⚠ Предупреждение

Функция автоматического переключения освещения является вспомогательной. Водитель должен вручную переключать свет фар с дальнего на ближний (и наоборот) в зависимости от ситуации на дороге и погодных условий, руководствуясь освещенностью и видимостью. Вручную переключить свет необходимо в следующих условиях:

- › Неблагоприятные для вождения погодные условия (например, туман, дождь или снегопад).
- › Крутой поворот или движение по склону.
- › Движение на перекрестке или в условиях отсутствия полного обзора встречных полос (например, когда свет фар встречных автомобилей не виден из-за дорожного ограждения или при движении по скоростной дороге).

# Управление освещением

- › Движение при плохой освещенности в районах с плотной застройкой.
- › Наличие рядом с дорогой недостаточно освещенных участков дорожного движения (например, пешеходов или немеханических транспортных средств).
- › Наличие рядом с дорогой объектов с высокой отражательной способностью (например, дорожных знаков).
- › Налипание в зоне датчика дождя и освещенности на ветровом стекле грязи, инея или иных объектов, мешающих его работе.

## Автоматический корректор фар (ALS)

Высота фар ближнего света автоматически регулируется в зависимости от изменения положения автомобиля.

## Дневные ходовые огни

Дневные ходовые огни автоматически включаются после запуска двигателя и выхода коробки передач из режима Р, чтобы Ваш автомобиль был более заметен для других водителей. Дневные ходовые огни выключаются в следующих ситуациях:

- › Включение фар.
- › Переключение коробки передач в режим Р.

- › Включение указателей левого или правого поворота (при этом гаснет дневной ходовой огонь на соответствующей стороне).

## ⚠ Предупреждение

- › Дневные ходовые огни не предназначены для вождения в темное время суток.
- › Водитель всегда должен следить за тем, чтобы управление автомобилем осуществлялось с использованием соответствующего головного освещения и с соблюдением правил дорожного движения.

## Вспомогательная подсветка передними противотуманными фарами

Функция вспомогательного освещения во время поворота автоматически включает переднюю противотуманную фару с соответствующей стороны, а при движении задним ходом — все противотуманные фонари. Это обеспечивает лучшее освещение пути.

Для включения вспомогательной подсветки передними противотуманными фарами должны быть одновременно соблюдены следующие условия:

- › Автомобиль движется со скоростью менее 35 км/ч.
- › Включены фары ближнего света.

# Управление освещением

- › Включен указатель поворота, или угол поворота рулевого колеса составляет более 60°.
- › Противотуманные фары выключены.

## Аварийная световая сигнализация

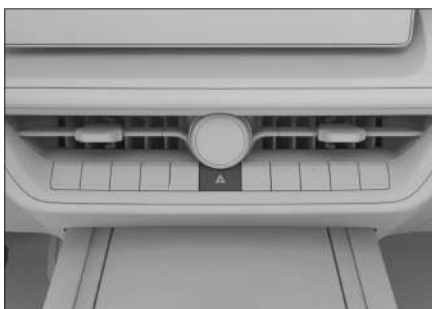

823DB503B510

В случае неисправности автомобиля или дорожно-транспортного происшествия включите аварийную световую сигнализацию, чтобы предупредить других участников дорожного движения.

Чтобы включить или выключить аварийную световую сигнализацию, нажмите на выключатель.

## Освещение салона

### Лампа для чтения

#### **i** Уведомление

Не оставляйте освещение включенным на долгое время при незаведенном двигателе. Это может привести к разрядке аккумулятора.

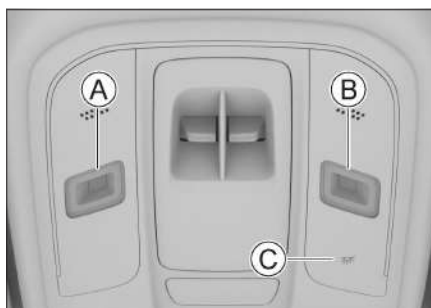



E890AE84745E

- Ⓐ Выключатель левой лампы
- Ⓑ Выключатель правой лампы
- Ⓒ Главный выключатель ламп для чтения / выключатель освещения при открытии/закрытии двери

- › Чтобы включить или выключить соответствующую лампу для чтения, прикоснитесь к плафону лампы для чтения.



Когда лампа для чтения включена, яркость света можно отрегулировать, прикоснувшись к плафону лампы для чтения и отпустив руку при достижении требуемой яркости. После выключения лампы для чтения при следующем ее включении яркость возвращается к значению по умолчанию.

## Управление освещением

- › Нажатием на главный выключатель ламп для чтения  можно включить или выключить все лампы для чтения и боковые потолочные плафоны.
- › Для включения или выключения функции автоматического включения/выключения освещения при открытии/закрытии двери нажмите на выключатель . Подсветка кнопки изменится на оранжевую, указывая на то, что функция управления освещением при открытии/закрытии двери включена.  
Если функция автоматического включения/выключения освещения при открытии/закрытии двери включена, лампы для чтения будут включаться или выключаться автоматически в зависимости от наружной освещенности и состояния дверей.

### Боковые потолочные плафоны



Чтобы включить или выключить соответствующий плафон, нажмите на выключатель левого потолочного плафона  или выключатель правого потолочного плафона .

Если функция автоматического включения/выключения освещения при открытии/закрытии двери включена, потолочные плафоны будут включаться или выключаться автоматически в зависимости от наружной освещенности и состояния дверей.

1

Эксплуатация

# Управление освещением

## Задний потолочный плафон

1

Эксплуатация



A38991EAA621

- › Для включения или выключения функции автоматического включения/выключения освещения при открытии/закрытии двери нажмите на выключатель .

Если функция управления освещением при открытии/закрытии двери включена, задний потолочный плафон будет автоматически включаться или выключаться в зависимости от состояния двери багажного отделения.

- › Для включения или выключения потолочного плафона нажмите на выключатель .

# Управление стеклоочистителями

## Оснащение автомобиля

Обратите внимание на то, что в настоящем руководстве описывается стандартное оборудование данной серии автомобилей, оборудование, входящее в комплектацию согласно национальным стандартам, а также специальное оборудование, предназначенное для конкретной модели автомобиля. Поэтому некоторые виды и функции оборудования, описанные в настоящем руководстве, могут не входить в комплектацию Вашего автомобиля или использоваться в автомобилях, выпускаемых только для определенных рынков. Информацию о комплектации Вашего автомобиля Вы можете найти в документах, предоставленных при его покупке, или запросить ее у авторизованного дилера.

## Очиститель ветрового стекла

### Режимы работы очистителя ветрового стекла

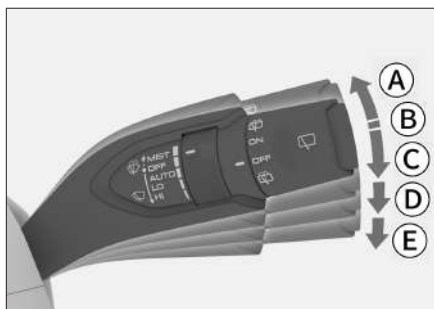

275CCCA3323B

Ⓐ Прерывистый режим (MIST)

Переведите комбинированный переключатель управления стеклоочистителями вверх в положение MIST и отпустите. Он вернется в исходное положение, и стеклоочиститель сработает 1 раз.

- Ⓑ Выключение (OFF)
- Ⓒ Автоматический режим (AUTO)
- Ⓓ Режим низкой скорости (LO)
- Ⓔ Режим высокой скорости (HI)

### ⚠ Внимание

- › Если поверхность ветрового стекла загрязнена или на нее налипли посторонние материалы (снег, смола и т. д.), необходимо сначала очистить стекло от загрязнений. В противном случае возможно повреждение щеток или механизма стеклоочистителя.
- › В холодное время года перед включением стеклоочистителя убедитесь, что щетки не примерзли к ветровому стеклу. Если щетки примерзли, использовать стеклоочиститель можно только после оттаивания. В противном случае рычажный механизм и электропривод стеклоочистителя могут быть повреждены.

# Управление стеклоочистителями

1

Эксплуатация

- › В случае перебоев в работе стеклоочистителя из-за скопления снега на стекле или по какой-либо иной причине выключите его, остановите автомобиль в безопасном месте и очистите стекло от снега или иных посторонних материалов, чтобы обеспечить нормальную работу стеклоочистителя.

## Автоматическая регулировка скорости работы стеклоочистителя



4C411A8EFC4D

Чувствительность датчика дождя и освещенности можно изменить вращением регулятора, что приведет к изменению частоты работы очистителя ветрового стекла в автоматическом режиме.

## ⚠ Предупреждение

- › Датчик дождя и освещенности не может безошибочно распознавать атмосферные осадки и включать стеклоочиститель. Если капли дождя на ветровом стекле мешают обзору, следует отрегулировать режим работы стеклоочистителя вручную.
- › В случае ударного или вибрационного воздействия на ветровое стекло очиститель ветрового стекла в режиме AUTO может неожиданно сработать. Соблюдайте осторожность, чтобы щетки стеклоочистителя не защемили пальцы.
- › Не включайте режим AUTO при мойке автомобиля или в других ситуациях, когда использование очистителя ветрового стекла не требуется. В противном случае очиститель ветрового стекла может срабатывать без необходимости.

## ⚠ Внимание

- › Если поверхность ветрового стекла вблизи салонного зеркала заднего вида загрязнена или на нее налипли посторонние материалы (снег, смола и т. п.), необходимо очистить стекло от загрязнений. В противном случае они могут повлиять на нормальную работу стеклоочистителя в автоматическом режиме.

# Управление стеклоочистителями

- › Поскольку снеговые осадки бывают разных форм, иногда датчик дождя и освещенности не распознает их, даже если снег касается ветрового стекла, в результате чего стеклоочиститель не срабатывает. Когда снег растает, стеклоочиститель может включиться автоматически.

## Функция стеклоомывателя



930465496923

Потяните комбинированный переключатель управления стеклоочистителями на себя и удерживайте его в этом положении. На ветровое стекло будет подаваться омывающая жидкость. После отпускания комбинированный переключатель автоматически возвратится в исходное положение.

### ⚠ Внимание

- › Избегайте длительного использования стеклоомывателя. В противном случае насос стеклоомывателя может выйти из строя.

С целью защиты насоса стеклоомыватель может автоматически отключиться через некоторое время непрерывной работы.

- › Своевременно доливайте омывающую жидкость. В холодное время года следует использовать незамерзающую жидкость. В противном случае в результате замерзания будет утрачена не только функция стеклоомывателя, но также могут быть повреждены детали устройства.
- › Использование средств, создающих покрытие на стекле (например, моющие средства с полирующим или тонирующим эффектом, пленки для стекол и т. д.), может привести к возникновению вибрации и дребезжания рычагов стеклоочистителя при их работе.
- › Не чистите щетки стеклоочистителя средствами на масляной основе. Химические реакции, к которым может привести использование таких средств, способны вызвать деформацию щеток.

# Управление стеклоочистителями

1

Эксплуатация

## Зимний режим

В холодное время года при температуре наружного воздуха ниже 0°C и скорости движения автомобиля ниже 5 км/ч очиститель ветрового стекла автоматически переходит в зимний режим и не выполняет очистку, даже если соблюдаются условия для автоматического запуска очистки в режиме **【AUTO】**. Это позволяет предотвратить автоматическое включение функции очистки, которое может привести к поломке привода или щеток стеклоочистителя в случае их примерзания.

Если Вам необходимо использовать стеклоочиститель, когда он находится в зимнем режиме, можно вручную включать прерывистый, низкоскоростной или высокоскоростной режим.

Стеклоочиститель автоматически выйдет из зимнего режима, когда наружная температура станет выше 0°C или скорость автомобиля превысит 5 км/ч.

### **i** Уведомление

Зимний режим можно включить только один раз при каждом цикле включения зажигания.

### **⚠** Предупреждение

В холодное время года перед включением стеклоочистителя убедитесь, что щетки не примерзли к ветровому стеклу. Если щетки примерзли, использовать стеклоочиститель можно только после оттаивания. В противном случае рычажный механизм и электропривод стеклоочистителя могут быть повреждены.

### **Функция обогрева форсунок омывателя ветрового стекла**

В меню системы климат-контроля на мультимедийном дисплее нажмите кнопку **⋮**, чтобы открыть окно дополнительных настроек и установить для параметра **【Обогрев форсунок очистителя ветрового стекла】** значение «Выкл.», «Вкл.» или «Авто». Включение данной функции позволяет устранить замерзание форсунок омывателя ветрового стекла.

В режиме ON система будет включать обогрев форсунок омывателя ветрового стекла примерно на 5 минут.

В режиме AUTO система автоматически будет включать обогрев форсунок омывателя ветрового стекла примерно на 3 минуты, если температура наружного воздуха составляет от -20°C до 5°C. Если наружная температура ниже -20°C, система будет автоматически включать обогрев форсунок омывателя ветрового стекла примерно на 5 минут.

## Управление стеклоочистителями

### **i** Уведомление

- › Если во время работы функции **【Обогрев форсунок омывателя ветрового стекла】** ее выключить вручную, автоматический режим функции выключится.
- › Автоматический режим функции обогрева форсунок омывателя выключится, если во время работы обогрева питание переключится в режим OFF.

### Очиститель заднего стекла



2603A334FC8A

- › Для включения очистителя заднего стекла поверните переключатель управления очистителем заднего стекла в положение ON.
- › Поверните и удерживайте переключатель управления очистителем заднего стекла в положении омывания заднего стекла , и стеклоочиститель будет очищать заднее стекло с использованием омывающей жидкости. Отпустите переключатель, и он автоматически вернется в исходное положение.

На автомобилях, оснащенных функцией очистки камеры заднего вида, данная функция будет включаться или выключаться одновременно с омывателем заднего стекла.

- › Для выключения очистителя заднего стекла поверните переключатель управления очистителем заднего стекла в положение OFF.

### **⚠** Внимание

- › Использование средств, создающих покрытие на стекле (например, моющие средства с полирующим или тонирующим эффектом, пленки для стекол и т. д.), может привести к возникновению вибрации и дребезжания рычагов стеклоочистителя при их работе.
- › Не чистите щетки стеклоочистителя средствами на масляной основе. Химические реакции, к которым может привести использование таких средств, способны вызвать деформацию щеток.

1

Эксплуатация

# Система климат-контроля

## Оснащение автомобиля

Обратите внимание на то, что в настоящем руководстве описывается стандартное оборудование данной серии автомобилей, оборудование, входящее в комплектацию согласно национальным стандартам, а также специальное оборудование, предназначенное для конкретной модели автомобиля. Поэтому некоторые виды и функции оборудования, описанные в настоящем руководстве, могут не входить в комплектацию Вашего автомобиля или использоваться в автомобилях, выпускаемых только для определенных рынков. Информацию о комплектации Вашего автомобиля Вы можете найти в документах, предоставленных при его покупке, или запросить ее у авторизованного дилера.

## Панель управления системой климат-контроля

### Передняя панель управления



2E14624DFE43

- › Чтобы включить или выключить систему климат-контроля, нажмите кнопку **ON/OFF**. Загорится соответствующий индикатор, указывая на включение системы климат-контроля.
- › Чтобы включить автоматический режим, нажмите кнопку **【AUTO】**. При этом загорится соответствующий индикатор, указывая на включение автоматического режима. Режим подачи воздуха, интенсивность обдува, режимы подачи наружного воздуха / рециркуляции будут отрегулированы автоматически для достижения заданной температуры.

### **i** Уведомление



Если автоматический режим не отвечает Вашим потребностям, Вы можете отрегулировать настройки вручную. При этом автоматический режим выключится, и индикатор погаснет.

- › Для включения или выключения компрессора нажмите кнопку **【A/C】**. При этом загорится соответствующий индикатор, указывая на то, что компрессор кондиционера включен, и система климат-контроля в режиме охлаждения снижает температуру и влажность в салоне.
- › Снизить интенсивность обдува можно нажатием соответствующей кнопки **❖**.

# Система климат-контроля

1

Эксплуатация

- › Повысить интенсивность обдува можно нажатием соответствующей кнопки .
- › Для переключения режима обдува нажмите кнопку **【MODE】**.
- › Для переключения между режимами внутренней циркуляции / забора воздуха снаружи нажмите кнопку . При этом загорается индикатор кнопки, указывая на включение режима внутренней циркуляции. Индикатор погаснет при включении режима забора воздуха снаружи.

## Уведомление

- › В нормальных условиях рекомендуется использовать режим забора наружного воздуха. Использование режима внутренней циркуляции может вызвать запотевание стекол автомобиля, особенно при выключенном кондиционере.
- › При движении в тоннеле или в автомобильной пробке, в условиях загрязненного уличного воздуха, а также при необходимости быстро понизить или повысить температуру в салоне, можно использовать режим внутренней циркуляции.

- › При сильном запахе извне или при внезапном ухудшении погоды, например при песчаной буре, сильном ветре, проливном дожде, нажмите и удерживайте кнопку переключателя режимов внутренней циркуляции / забора воздуха снаружи на панели управления системы климат-контроля. В этом случае автоматически закроются люк и все окна и включится режим внутренней циркуляции, что повысит удобство эксплуатации и безопасность движения.

- › Для включения или выключения функции обогрева ветрового стекла нажмите кнопку обогрева ветрового стекла . При этом загорится соответствующий индикатор, ветровое и боковые стекла нагреются, и лед или конденсат постепенно исчезнут.
- › Для включения или выключения функции обогрева заднего стекла нажмите кнопку обогрева заднего стекла . При этом загорится соответствующий индикатор, указывая на включение функции обогрева заднего стекла, позволяющей постепенно устранить иней и запотевание наружных зеркал заднего вида и заднего стекла.

Через некоторое время функция обогрева заднего стекла выключится автоматически, и соответствующий индикатор погаснет.

# Система климат-контроля

1

Эксплуатация

## ⚠ Предупреждение

При включении функции обогрева заднего стекла поверхности заднего стекла и наружных зеркал заднего вида нагреваются. Не прикасайтесь к ним во избежание ожогов.

## i Уведомление

Во избежание разрядки аккумулятора не следует использовать эту функцию в течение длительного времени без запуска двигателя.

## Задняя панель управления

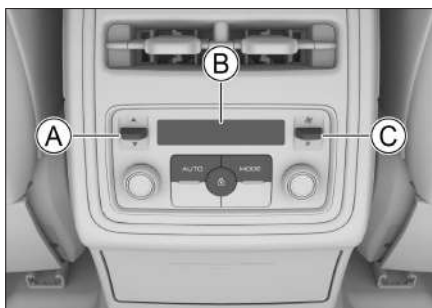

- Ⓐ Переключатель регулировки температуры
- Ⓑ Дисплей
- Ⓒ Переключатель регулировки интенсивности обдува

Чтобы открыть панель быстрого доступа, проведите пальцем вниз по верхней части дисплея мультимедийной системы. При включении опции **【Блокировка задней панели】** на панели быстрого доступа задняя панель управления будет заблокирована, и на ней загорится индикатор блокировки  $\text{⏏}$ . Это предотвращает случайное использование задней панели управления детьми, находящимися на сиденье заднего ряда.

После отключения опции **【Блокировка задней панели】** и когда соответствующий индикатор  $\text{⏏}$  на панели погаснет, можно выполнить следующие действия:

- › Нажмите кнопку **【AUTO】** для включения автоматического режима. Система будет автоматически регулировать режим и интенсивность обдува для поддержания заданной температуры

## i Уведомление

Если автоматический режим не отвечает потребностям, можно выполнить собственные настройки вручную. При этом автоматический режим выключится.

- › Для переключения режима обдува нажмите кнопку **【MODE】**.

- › Для повышения температуры сдвиньте регулятор температуры вверх. Для снижения температуры сдвиньте регулятор температуры вниз.
- › Интенсивность обдува можно увеличить, сдвинув переключатель регулировки интенсивности обдува вверх, и уменьшить, сдвинув переключатель вниз.

## Меню настроек системы климат-контроля

Меню настроек системы климат-контроля на дисплее мультимедийной системы позволяет настроить режим работы системы климат-контроля.

### **i** Уведомление

- › В зависимости от комплектации меню настроек системы климат-контроля может несколько отличаться. Ориентируйтесь на фактическую комплектацию Вашего автомобиля.
- › При работе система климат-контроля расходует заряд аккумуляторной батареи, поэтому ее использование сокращает дальность хода автомобиля.

- › В экстремальных условиях (например, при слишком высокой или слишком низкой наружной температуре, при длительном движении на подъем и пр.) для обеспечения динамических характеристик автомобиля может произойти ограничение мощности или остановка работы системы климат-контроля.

### Настройки системы климат-контроля зоны передних сидений

- › Для включения или выключения системы климат-контроля зоны передних сидений нажмите кнопку ☺.
- › Включить автоматический режим можно касанием сенсорной кнопки **【AUTO】**. При этом загорится соответствующий индикатор, указывая на включение автоматического режима. Режим и интенсивность обдува, а также рециркуляция будут регулироваться автоматически для достижения заданной температуры.

### **i** Уведомление

Если функция автоматической регулировки системы климат-контроля зоны передних сидений не отвечает Вашим потребностям, можно выполнить собственные настройки вручную, при этом автоматический режим выключится, индикатор режима погаснет.

# Система климат-контроля

1

Эксплуатация

- › Чтобы включить или выключить компрессор кондиционера, нажмите кнопку **【A/C】**. При этом загорится соответствующий индикатор, указывая на то, что компрессор кондиционера включен, и система климат-контроля в режиме охлаждения снижает температуру и влажность в салоне.
- › Касанием кнопки **【A/C MAX】** можно включить или выключить режим максимального охлаждения. При этом загорится соответствующий индикатор, указывая на включение режима максимального охлаждения. В этот момент система климат-контроля включится на охлаждение и будет работать в режиме минимальной температуры, максимальной интенсивности обдува, внутренней циркуляции и обдува лица.
- › Нажмите «Обдув лица» , «Обдув лица/ног» , «Обдув ног»  или «Обдув ног/стекло» , чтобы выбрать соответствующий режим воздушного потока.
- › Чтобы отрегулировать температуру, проведите пальцем вверх или вниз по области с отображением температуры.
- › Нажатием кнопки **【ZONE】** можно переключиться между синхронным режимом и режимом разделения зон. Горящий индикатор кнопки означает, что включен режим разделения зон; если индикатор не светится — включен синхронный режим.

## Уведомление

В синхронном режиме при включении обогрева ветрового стекла системой климат-контроля передних сидений режим обдува в зоне сидений заднего ряда не изменится.



В синхронном режиме при регулировке системы климат-контроля со стороны водителя одновременно регулируется климат со стороны переднего пассажира, а также климат в зоне сидений заднего ряда.

Если в синхронном режиме коснуться кнопки **【ZONE】**, настройки климат-контроля на стороне переднего пассажира и сидений заднего ряда перестанут синхронизироваться с климат-контролем на стороне водителя.

При регулировке температуры настройки климат-контроля на стороне переднего пассажира перестанут синхронизироваться с настройками климат-контроля на стороне водителя.

# Система климат-контроля

При регулировке температуры, интенсивности обдува и режимов системы климат-контроля в зоне сидений заднего ряда синхронизация со стороны водителя будет отменена.

- › Для включения или выключения функции обогрева ветрового стекла нажмите кнопку обогрева ветрового стекла . При этом загорится соответствующий индикатор, ветровое и боковые стекла нагреются, и лед или конденсат постепенно исчезнут.
- › Для включения или выключения функции обогрева заднего стекла нажмите кнопку обогрева заднего стекла . При этом загорится соответствующий индикатор, указывая на включение функции обогрева заднего стекла, позволяющей постепенно устранить иней и запотевание наружных зеркал заднего вида и заднего стекла.



Через некоторое время функция обогрева заднего стекла выключится автоматически, и соответствующий индикатор погаснет.



## Предупреждение

При включении функции обогрева заднего стекла поверхности заднего стекла и наружных зеркал заднего вида нагреваются. Не прикасайтесь к ним во избежание ожогов.

## Уведомление

Во избежание разрядки аккумулятора не следует использовать эту функцию в течение длительного времени без запуска двигателя.

- › Для регулировки воздушного потока нажмите кнопку уменьшения  или увеличения  интенсивности обдува.

Чтобы отрегулировать обдув, коснитесь или проведите пальцем в области регулировки между кнопкой уменьшения  и кнопкой увеличения  интенсивности обдува.

- › После запуска двигателя нажмите кнопку обогрева  для включения или выключения обогрева ветрового стекла. Если соответствующий индикатор горит, это означает, что функция обогрева ветрового стекла включена. Функция позволяет быстро очистить ветровое стекло от наледи и снега.

Через некоторое время после включения функции или после остановки двигателя обогрев ветрового стекла автоматически выключится, а соответствующий индикатор погаснет.



## Предупреждение

После включения функции обогрева ветровое стекло и форсунки омывателя ветрового стекла сильно нагреваются. Не прикасайтесь к ним во избежание ожогов.

# Система климат-контроля

1

Эксплуатация

- › Касанием кнопки внутренней циркуляции  или кнопки забора воздуха снаружи  можно переключаться между этими режимами.

 : если этот индикатор горит, значит включен режим внутренней циркуляции.

 : если этот индикатор горит, значит включен режим забора воздуха снаружи.

## **i** Уведомление

- › В нормальных условиях рекомендуется использовать режим забора наружного воздуха. Использование режима внутренней циркуляции может вызвать запотевание стекол автомобиля, особенно при выключенном кондиционере.
- › При движении в тоннеле или в автомобильной пробке, в условиях загрязненного уличного воздуха, а также при необходимости быстро понизить или повысить температуру в салоне, можно использовать режим внутренней циркуляции.
- › Коснитесь кнопки **【Нагрев одним нажатием】** для включения соответствующей функции обогрева.

## **i** Уведомление

Чтобы перейти к дополнительным настройкам климат-контроля и заранее настроить необходимые функции обогрева, нажмите кнопку  в меню системы климат-контроля на центральном дисплее.

## Меню дополнительных настроек системы климат-контроля

В меню системы климат-контроля зоны передних сидений коснитесь кнопки , чтобы открыть меню дополнительных настроек. В меню можно выполнить следующие настройки:

- › **【Ароматизация】** : выключение системы ароматизации; установка низкой, средней или высокой концентрации ароматизации; выбор различных типов ароматизации.

Лоток ароматизатора расположен над углублением центральной консоли. Чтобы снять его, нажмите, сдвиньте защелку внутрь и извлеките лоток в направлении, указанном стрелкой.



## **i** Уведомление

- › Ароматические картриджи оклеиваются на заводе герметичной пленкой. Перед использованием функции ароматизации обратитесь в сервисный центр или вскройте упаковку картриджа самостоятельно так, чтобы это не повлияло на его нормальное использование.
- › В лотке ароматизатора есть 3 ароматических картриджа. Когда аромат станет менее выраженным, замените картридж с соответствующим ароматом. Ароматизаторы в картридже нельзя заменить по отдельности, картридж необходимо заменить целиком. Для замены обратитесь в сервисный центр.
- › При использовании функции ароматизации нельзя одновременно выбрать несколько типов ароматов; когда выбран один тип аромата, другие автоматически отключаются.
- › Восприятие аромата зависит от температуры в салоне, интенсивности обдува системы климат-контроля и физиологического состояния человека.
- › В зависимости от страны и региона эксплуатации некоторые модели оснащаются только одним ароматическим картриджем, и выбор типа аромата недоступен.

## **!** Предупреждение

- › Не устанавливайте и не заменяйте ароматические картриджи во время движения автомобиля. Концентрируйтесь на безопасности движения.
- › Храните ароматические картриджи в недоступном для детей месте во избежание риска попадания в организм ребенка опасного для здоровья вещества.
- › Если при использовании ароматизатора возникают какие-либо неприятные ощущения, немедленно прекратите его использование.
- › **【Режимы А/С】** : настройка уровня комфорта, обеспечиваемого системой климат-контроля в режиме АУТО.  
Умеренный: более мягкий по сравнению со стандартным режим охлаждения или отопления, а также низкая интенсивность обдува.  
Стандартный: система климат-контроля автоматически регулирует температуру на выходе и интенсивность обдува в соответствии с пользовательскими настройками.  
Сильный: более мощный по сравнению со стандартным режим охлаждения или отопления, а также высокая интенсивность обдува.

# Система климат-контроля

1

Эксплуатация

- › **【AQS】** : включение или выключение функции автоматического контроля качества воздуха (AQS). При включении функции система климат-контроля автоматически определяет качество воздуха и автоматически переключается между режимами внутренней циркуляции / забора воздуха снаружи.
- › **【Обогрев форсунок】** : включение или выключение функции, а также установка автоматического режима. Включение данной функции позволяет устранить замерзание форсунок омывателя ветрового стекла. В режиме ON система будет включать обогрев форсунок омывателя ветрового стекла примерно на 5 минут. В режиме AUTO система автоматически будет включать обогрев форсунок омывателя ветрового стекла примерно на 3 минуты, если температура наружного воздуха составляет от -20°C до 5°C. Если наружная температура ниже -20°C, система будет автоматически включать обогрев форсунок омывателя ветрового стекла примерно на 5 минут.

## **i** Уведомление

- › Если во время работы функции **【Обогрев форсунок】** ее выключить вручную, автоматический режим функции выключится.

- › Автоматический режим функции обогрева форсунок омывателя выключится, если во время работы обогрева питание переключится в режим OFF.

- › **【Автоматическое отпотевание】** : включение или выключение режима автоматического устранения запотевания. Если функция включена и система климат-контроля находится в режиме AUTO, настройки климат-контроля регулируются автоматически с целью постепенного уменьшения запотевания ветрового стекла.
- › **【Быстрый запуск климат-контроля】** : включение или выключение функции быстрого запуска. Когда функция включена, система климат-контроля автоматически включается при открывании экрана ее настроек.

## **Настройки системы климат-контроля зоны сидений заднего ряда**



В меню системы климат-контроля зоны передних сидений коснитесь кнопки **【Сзади】** в верхней части экрана, чтобы переключиться в меню системы климат-контроля зоны сидений заднего ряда.

# Система климат-контроля

- › Включить автоматический режим можно касанием сенсорной кнопки **【AUTO】**. При этом загорится соответствующий индикатор, указывая на включение автоматического режима. Режим и интенсивность обдува будут регулироваться автоматически для достижения заданной температуры.

## **i** Уведомление

Если автоматический режим не отвечает Вашим потребностям, можно выполнить собственные настройки вручную. При этом автоматический режим выключится, и индикатор погаснет.

- › Нажмите «Обдув лица» , «Обдув лица/ног»  или «Обдув ног» , чтобы выбрать соответствующий режим обдува.
- › Чтобы отрегулировать температуру, проведите пальцем вверх или вниз по области с отображением температуры.

## Настройка системы климат-контроля через задний дисплей

Систему климат-контроля можно регулировать с помощью дисплея в подлокотнике сидений второго ряда. Опустите подлокотник, чтобы увидеть дисплей.

Чтобы перейти в меню настройки системы климат-контроля, нажмите кнопку .

- › Включить автоматический режим можно касанием сенсорной кнопки **【AUTO】**. При этом загорится соответствующий индикатор, указывая на включение автоматического режима. Режим и интенсивность обдува будут регулироваться автоматически для достижения заданной температуры.





## **i** Уведомление

Если автоматический режим не отвечает Вашим потребностям, можно выполнить собственные настройки вручную. При этом автоматический режим выключится, и индикатор погаснет.

# Система климат-контроля

1

Эксплуатация

- › Чтобы включить или выключить компрессор кондиционера, нажмите кнопку **【A/C】**. При этом загорится соответствующий индикатор, указывая на то, что компрессор кондиционера включен, и система климат-контроля в режиме охлаждения снижает температуру и влажность в салоне.
- › Касанием кнопки внутренней циркуляции  или кнопки забора воздуха снаружи  можно переключаться между этими режимами.  
 : если этот индикатор горит, значит включен режим внутренней циркуляции.  
 : если этот индикатор горит, значит включен режим забора воздуха снаружи.
- › Нажмите кнопку **⋮**, чтобы открыть меню дополнительных настроек. В меню можно выполнить следующие настройки:
  - › AQS: включение или выключение функции автоматического контроля качества воздуха (AQS). При включении функции система автоматически определяет качество воздуха и происходит автоматическое переключение между режимами внутренней циркуляции / забора воздуха снаружи.
  - › Ароматизация: выключение системы ароматизации; установка низкой, средней или высокой концентрации ароматизации; выбор типов ароматизации.

## Уведомление

- › В нормальных условиях рекомендуется использовать режим забора наружного воздуха. Использование режима внутренней циркуляции может вызвать запотевание стекол автомобиля, особенно при выключенном кондиционере.
- › При движении в тоннеле или в автомобильной пробке, в условиях загрязненного уличного воздуха, а также при необходимости быстро понизить или повысить температуру в салоне, можно использовать режим внутренней циркуляции.

## Уведомление

- › Ароматические картриджи оклеиваются на заводе герметичной пленкой. Перед использованием функции ароматизации обратитесь в сервисный центр или вскройте упаковку картриджа самостоятельно так, чтобы это не повлияло на его нормальное использование.





# Система климат-контроля



- › В лотке ароматизатора есть 3 ароматических картриджа. Когда аромат станет менее выраженным, замените картридж с соответствующим ароматом. Ароматизаторы в картридже нельзя заменить по отдельности, картридж необходимо заменить целиком. Для замены обратитесь в сервисный центр.
- › При использовании функции ароматизации нельзя одновременно выбрать несколько типов ароматов; когда выбран один тип аромата, другие автоматически отключаются.
- › Восприятие аромата зависит от температуры в салоне, интенсивности обдува системы климат-контроля и физиологического состояния человека.

## ⚠ Предупреждение

- › Не устанавливайте и не заменяйте ароматические картриджи во время движения автомобиля. Концентрируйтесь на безопасности движения.
- › Храните ароматические картриджи в недоступном для детей месте во избежание риска попадания в организм ребенка опасного для здоровья вещества.

› Если при использовании ароматизатора возникают какие-либо неприятные ощущения, немедленно прекратите его использование.

- › Нажмите «Обдув лица» , «Обдув лица/ног»  или «Обдув ног» , чтобы выбрать соответствующий режим обдува.
- › Чтобы отрегулировать температуру, проведите пальцем вверх или вниз по области с отображением температуры.
- › Для регулировки воздушного потока нажмите кнопку уменьшения  или увеличения  интенсивности обдува.

Чтобы отрегулировать обдув, коснитесь или проведите пальцем в области регулировки между кнопкой уменьшения  и кнопкой увеличения  интенсивности обдува.

## Управление системой климат-контроля

### Охлаждение/отопление

После запуска двигателя:

1. Выберите режим **【AUTO】**. При этом загорится соответствующий индикатор. Компрессор будет автоматически включаться и выключаться в зависимости от температуры и условий окружающей среды.

# Система климат-контроля

1

Эксплуатация

2. Установите нужную температуру, и система автоматически настроит режим и интенсивность обдува, чтобы создать соответствующие условия.
3. Режим рециркуляции позволяет быстрее нагреть и охладить воздух и является более предпочтительным с точки зрения экономичности и комфорта.

## **i** Уведомление

- › При длительном нахождении автомобиля под солнцем температура в салоне может стать очень высокой. Если в такой ситуации необходимо совершить поездку, рекомендуется открыть все окна для проветривания, а затем включить режим кондиционирования воздуха. Когда горячий воздух выветрится, закройте все окна.

- › После установки температуры система климат-контроля будет автоматически управлять работой систем кондиционера и отопителя с учетом температуры в салоне и снаружи. При включении системы климат-контроля в холодное время года отопитель должен прогреться, прежде чем сможет нормально работать. Поэтому до завершения полного прогрева контура отопителя система климат-контроля может не поставлять горячий воздух либо интенсивность обдува будет сравнительно низкой. Это нормальное явление.

## **Удаление инея/конденсата с ветрового стекла**

После запуска двигателя:

1. При включении режима обогрева ветрового стекла загорается соответствующий индикатор.
2. Регулировать интенсивность обдува и температуру воздуха, запустить или отключить компрессор, а также переключаться между режимами рециркуляции и забора воздуха снаружи можно по своему усмотрению.

## **i** Уведомление

Если воздух в салоне загрязнен или слишком влажный, рекомендуется включить режим забора воздуха снаружи.

## **Внимание**

- › Регулярно проверяйте радиатор и конденсатор кондиционера. Используйте водяной пистолет низкого давления или мягкую щетку для удаления листьев, насекомых и пыли, скопившихся на их поверхности. В противном случае загрязнение будет мешать воздушному потоку, снижая охлаждающий эффект.
- › Регулярное включение кондиционера позволяет поддерживать требуемый уровень смазки компрессора и уплотнителей и предотвратить их протекание. Даже в холодное время года, когда использование кондиционера не требуется, включайте его как минимум раз в неделю не менее чем на 10 минут.
- › Если система климат-контроля недостаточно эффективно охлаждает воздух, обратитесь в сервисный центр для проверки и ремонта.
- › Слив хладагента непосредственно в атмосферу наносит ущерб окружающей среде. Сбор хладагента должен осуществляться обученными и сертифицированными специалистами с использованием специальных контейнеров для утилизации.

## **Уведомление**

### **Посторонние запахи из системы климат-контроля**

#### › **Источники посторонних запахов**

Кондиционирование подразумевает обмен внутреннего и наружного воздуха. После длительного использования в системе климат-контроля накапливается грязь, которая вызывает появление плесени и специфических запахов.

После продолжительного использования фильтра системы климат-контроля на нем скапливается водяной пар и пыль, выделяющие посторонние запахи.

#### › **Рекомендуемые меры**

Если воздух снаружи автомобиля достаточно чистый, для поддержания циркуляции воздуха в салоне рекомендуется использовать режим забора воздуха снаружи.

Если система климат-контроля работает в режиме охлаждения, для ее выключения рекомендуется сначала выключить кондиционер переключателем **【A/C】** и оставить систему поработать еще 3–5 минут, после чего выключить. Это позволит убрать влагу с испарителя кондиционера, просушить систему климат-контроля, предотвратив появление плесени и уменьшив неприятный запах.

# Система климат-контроля

При сильном запахе рекомендуется обратиться в сервисный центр для проведения осмотра. При необходимости очистите или замените фильтр кондиционера.

1

Эксплуатация

## Дефлекторы системы климат-контроля

### Регулировка дефлекторов зоны передних сидений

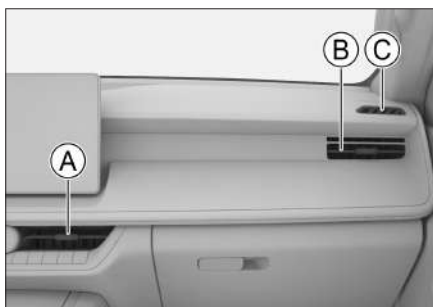

2DAA0F7108F0

- Ⓐ Центральный дефлектор
- Ⓑ Боковой дефлектор
- Ⓒ Боковой дефлектор системы обогрева стекол

Перемещая рычажки дефлекторов, можно регулировать направление воздушного потока.

Закрыть дефлектор можно, повернув рычажок в крайнее положение в направлении, указанном условными знаками «Закрыть влево» ☒ ← или «Закрыть вправо» → ☒.

### Регулировка дефлекторов зоны сидений заднего ряда



D03F3B2632B2

Чтобы отрегулировать направление воздушного потока, сдвиньте рычажок в центральной части дефлектора. Закрыть дефлектор можно, повернув рычажок в направлении, указанном условными знаками «Закрыть влево» ☒ ← или «Закрыть вправо» → ☒.

### Регулировка дефлектора в отделении для хранения



8EB84E3C57B1

Чтобы открыть вентиляционное отверстие, потяните вверх дефлектор в отделении для хранения; нажмите вниз, чтобы закрыть его.

## Система климат-контроля

---

Открыв дефлектор, можно направить обдув внутрь отделения для хранения, если система климат-контроля работает в режиме обдува лица или обдува лица/ног.

1

Эксплуатация

# Система беспроводной зарядки мобильного телефона

1

Эксплуатация

## Оснащение автомобиля

Обратите внимание на то, что в настоящем руководстве описывается стандартное оборудование данной серии автомобилей, оборудование, входящее в комплектацию согласно национальным стандартам, а также специальное оборудование, предназначенное для конкретной модели автомобиля. Поэтому некоторые виды и функции оборудования, описанные в настоящем руководстве, могут не входить в комплектацию Вашего автомобиля или использоваться в автомобилях, выпускаемых только для определенных рынков. Информацию о комплектации Вашего автомобиля Вы можете найти в документах, предоставленных при его покупке, или запросить ее у авторизованного дилера.

## Система беспроводной зарядки мобильного телефона

Функцию беспроводной зарядки мобильного телефона можно включить или выключить через дисплей мультимедийной системы в меню **【Автомобиль】** → **【Салон】** → **【Беспроводная зарядка】**, находясь на переднем сиденье.

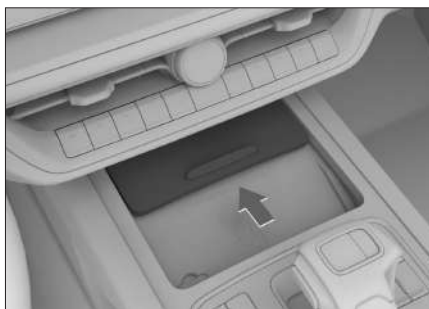

37E5E39E3314

Чтобы открыть отделение для беспроводной зарядки, сдвиньте крышку вперед. Снова сдвиньте ее вперед, чтобы закрыть.

После включения функции беспроводной зарядки мобильного телефона убедитесь, что передние двери закрыты, переключите питание в режим ON или включите двигатель, после чего мобильный телефон можно заряжать с использованием функции беспроводной зарядки.

### **i** Уведомление

- › Чтобы обеспечить большую эффективность зарядки, положите телефон вниз панелью, под которой расположена индукционная катушка.
- › Данная функция поддерживается только мобильными телефонами, сертифицированными по стандарту Qi, которые могут быть помещены в зону зарядки.
- › Одновременно можно заряжать только один телефон.

# Система беспроводной зарядки мобильного телефона

- › При движении по неровной дороге зарядка может периодически прерываться и затем возобновляться. Если мобильный телефон сместился и зарядка прекратилась, просто верните его в зону зарядки.
- › В процессе зарядки устройство беспроводной зарядки и мобильный телефон будут нагреваться. Это нормальное явление. При перегреве система прервет зарядку и продолжит ее после снижения температуры.
- › Если телефон неисправен, он может не заряжаться. Чтобы выяснить, вызван ли сбой зарядки неисправностью телефона, можно проверить работу беспроводной зарядки на других совместимых телефонах.
- › Если мобильный телефон имеет защитный чехол или иные приспособления, препятствующие беспроводной зарядке, необходимо предварительно их снять, в противном случае зарядка может не осуществляться.
- › В зависимости от таких факторов, как марка и модель телефона, текущий уровень заряда аккумулятора и т. д., фактическая мощность зарядки может быть разной, в том числе ниже заявленной. Для телефонов с небольшими катушками индуктивности требуются оригинальные беспроводные зарядные устройства для достижения высокой мощности зарядки. При использовании автомобильной системы беспроводной зарядки мощность может снизиться.
- › Складные телефоны из-за особенностей расположения зарядной катушки необходимо точно совмещать с катушкой автомобильной системы беспроводной зарядки. В противном случае зарядка может происходить медленно или не происходить совсем.
- › Во избежание разрядки аккумулятора не используйте функцию беспроводной зарядки длительное время без запуска двигателя.

## **⚠ Предупреждение**

- › Из соображений безопасности водителю запрещается выполнять операции, связанные с зарядкой мобильного телефона, во время управления автомобилем.

# Система беспроводной зарядки мобильного телефона

1

Эксплуатация

- › Не помещайте в зону зарядки микропроцессорные карты, монеты, ключи и прочие металлические предметы. В противном случае их нагрев может привести к сбою зарядки или стать причиной чрезвычайного происшествия.

Если в процессе зарядки телефона Вы обнаружили в зоне зарядки посторонний металлический предмет, не пытайтесь сразу извлечь его руками во избежание ожога. Необходимо немедленно выключить функцию беспроводной зарядки и убрать предмет спустя несколько минут.

- › При необходимости использования зоны зарядки в качестве отделения для хранения отключите функцию беспроводной зарядки.

## Внимание

- › Избегайте попадания жидкостей в зону зарядки, иначе жидкость может протечь в систему беспроводной зарядки через щели в панели зарядки и вызвать сбой в системе.
- › Во избежание поломки автомобиля и возникновения аварии не вносите никаких изменений в систему беспроводной зарядки.

## Оснащение салона

### Оснащение автомобиля

Обратите внимание на то, что в настоящем руководстве описывается стандартное оборудование данной серии автомобилей, оборудование, входящее в комплектацию согласно национальным стандартам, а также специальное оборудование, предназначенное для конкретной модели автомобиля. Поэтому некоторые виды и функции оборудования, описанные в настоящем руководстве, могут не входить в комплектацию Вашего автомобиля или использоваться в автомобилях, выпускаемых только для определенных рынков. Информацию о комплектации Вашего автомобиля Вы можете найти в документах, предоставленных при его покупке, или запросить ее у авторизованного дилера.

### Солнцезащитный козырек

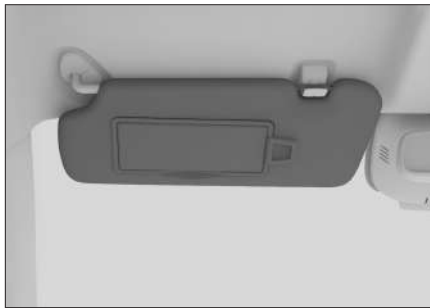

Солнцезащитный козырек предназначен для защиты от ярких солнечных лучей.



Для защиты от солнечного света, падающего сбоку, опустите солнцезащитный козырек, снимите его с крючка и поверните в сторону бокового стекла.

### Косметическое зеркало

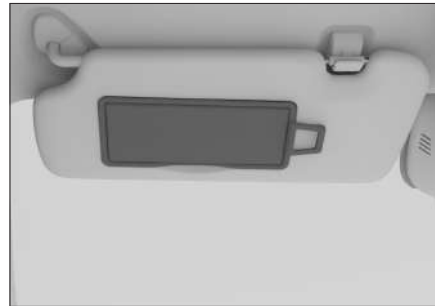

На внутренней стороне солнцезащитного козырька имеется косметическое зеркало. Для его использования откройте крышку.

Если зеркало не используется, закройте крышку.

1

Эксплуатация

# Оснащение салона

1

Эксплуатация

## Перчаточный ящик



6AF3A7AFF5D6

Потяните за ручку перчаточного ящика, и он откроется автоматически.

Чтобы закрыть перчаточный ящик, переместите крышку вверх.

### ⚠ Предупреждение

Во время движения автомобиля перчаточный ящик должен быть закрыт. Иначе при аварии или экстренном торможении вещи могут вылететь из него и стать причиной травмы.

## Отделения для хранения Слева под приборной панелью



260889F2629C

Нажмите на кнопку, и отделение для хранения откроется автоматически.

Данное отделение используется для хранения таких вещей, как водительские права, инструкции по управлению автомобилем, карточки и т. п., и может оказаться неудобным для размещения каких-либо крупных предметов.

Когда отделение не используется, его можно закрыть, подняв крышку вверх до щелчка.

### ⚠ Внимание

Не допускайте попадания в отделение для хранения воды или других жидкостей. Поскольку в задней части отделения находится блок предохранителей, проникновение влаги может повлиять на исправность предохранителей.

## Под подлокотником передних сидений

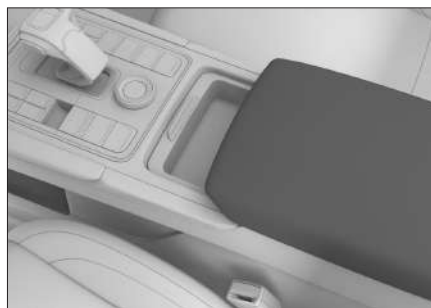

8132C270A730

Для использования просто откиньте подлокотник передних сидений вверх.

## Оснащение салона

Данное отделение подходит для размещения емкостей с напитками, бутылок с минеральной водой, рулонов салфеток и т. п. и может оказаться неудобным для размещения каких-либо крупных предметов.

### В передней части подлокотника передних сидений

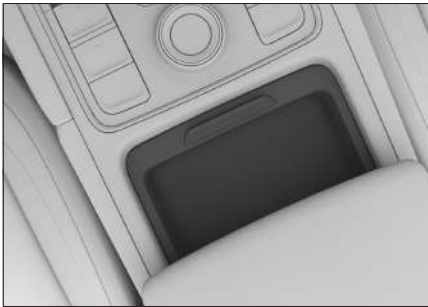

A8646FDDF602

Данное отделение для хранения можно сдвигать назад и вперед на определенное расстояние. Если сдвинуть его назад, станут доступны подстаканники в нижней части.

Данное отделение подходит для хранения небольших вещей, таких как мобильные телефоны, ключи, кошельки и т. д., и может оказаться неудобным для размещения каких-либо крупных предметов.

Для его снятия сначала откиньте передний подлокотник, а затем потяните контейнер для хранения прямо вверх. Таким образом можно увеличить место для хранения.

Для установки сдвиньте две нижние боковые направляющие в крайнее переднее положение и плотно прижмите контейнер для хранения. Убедитесь, что он встал на место.



364C6EB91A98

### В задней части центральной консоли



14B2ED623F56

Нажмите в направлении, показанном на рисунке, и отделение для хранения выдвинется автоматически.

Когда отделение не используется, нажмите на него, чтобы установить на место.

Данное отделение подходит для хранения таких вещей, как мобильные телефоны и салфетки, и может оказаться неудобным для размещения каких-либо крупных предметов.

1

Эксплуатация

## Оснащение салона

### Подстаканники передних сидений

Сдвиньте отделение для хранения назад, чтобы открыть подстаканники для пассажиров передних сидений.



7169800C45BD

#### ⚠ Предупреждение

- › Во избежание ожогов соблюдайте осторожность, устанавливая в подстаканники емкости с горячими напитками.
- › Размещайте в подстаканниках только закрытые крышками емкости соответствующего размера. Будьте осторожны, слишком маленькие или неустойчивые емкости с напитками, установленные в подстаканники, могут опрокинуться, что может привести к аварии или травмам.

Убедитесь, что емкость с напитком цела и плотно закрыта крышкой. В противном случае жидкость может выгнаться и привести к повреждению электронных устройств автомобиля, загрязнению салона или травмам.

- › Неправильное размещение вещей в автомобиле может привести к их случайному перемещению во время движения и нанесению травм водителю или пассажирам. Кроме того, в случае аварии или при резком торможении или повороте вещи, находящиеся в подстаканниках, держателях для мобильных телефонов и открытых отделениях для хранения, могут спровоцировать получение травм.

### Снятие и установка подстаканников для пассажиров передних сидений

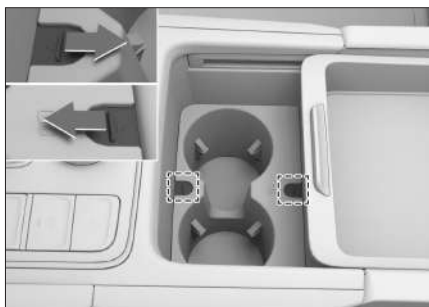

59F394E17DC3

Откиньте передний подлокотник вверх и выньте отделение для хранения, затем переместите фиксаторы подстаканников в направлении, указанном стрелкой, отодвиньте их от стенок отделения для хранения, после чего извлеките подстаканники движением вверх.

1

Эксплуатация

Установите подстаканники на место вдоль стенок отделения для хранения и сдвиньте фиксаторы подстаканников обратно, чтобы закрепить подстаканники.

### Подстаканники зоны сидений второго ряда



Для использования необходимо опустить подлокотник сидений второго ряда и нажать на крышку подстаканников, чтобы открыть ее.

Перед установкой подлокотника сидений второго ряда обратно убедитесь, что в подстаканниках нет каких-либо предметов, а крышка подстаканников закрыта.

#### **⚠ Предупреждение**

- › Во избежание ожогов соблюдайте осторожность, устанавливая в подстаканники емкости с горячими напитками.
- › Размещайте в подстаканниках только закрытые крышками емкости соответствующего размера.

Будьте осторожны, слишком маленькие или неустойчивые емкости с напитками, установленные в подстаканники, могут опрокинуться, что может привести к аварии или травмам.

Убедитесь, что емкость с напитком цела и плотно закрыта крышкой. В противном случае жидкость может выплеснуться и привести к повреждению электронных устройств автомобиля, загрязнению салона или травмам.

- › Неправильное размещение вещей в автомобиле может привести к их случайному перемещению во время движения и нанесению травм водителю или пассажирам. Кроме того, в случае аварии или при резком торможении или повороте вещи, находящиеся в подстаканниках, держателях для мобильных телефонов и открытых отделениях для хранения, могут спровоцировать получение травм.

### Держатели для бутылок

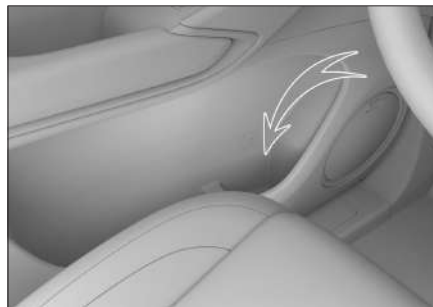

## Оснащение салона

В каждой боковой двери есть держатель для бутылок. В нем можно размещать только плотно закрытые емкости.

### ⚠ Предупреждение

Не следует размещать здесь другие предметы, кроме бутылок. В противном случае при аварии или экстренном торможении они могут вылететь и стать причиной травмы.

### ⚠ Внимание

Во избежание выплескивания жидкости заранее убедитесь в том, что крышка бутылки плотно закрыта.

## Шторка

### Порядок снятия и установки

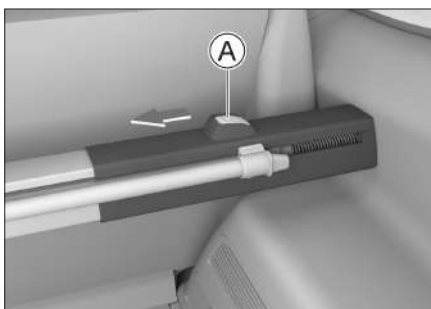

96A6FF31A575

#### Ⓐ Кнопка разблокировки

Снятие: прижмите торцевую часть шторки внутрь, чтобы зафиксировать ее, затем освободите ее из крепежных пазов.

Установка: нажмите кнопки разблокировки на обеих сторонах шторки, одновременно прижмите обе стороны шторки двумя руками и вставьте ее в соответствующие крепежные пазы.

### ⚠ Внимание

Снимайте и устанавливайте шторку аккуратно, чтобы не поцарапать и не повредить окружающие детали.

### ⚠ Предупреждение

Установив шторку, убедитесь в том, что она прочно зафиксирована. В противном случае можно получить травмы при экстренном торможении или столкновении.

### Использование

Шторку можно использовать, чтобы закрыть багаж и избежать попадания на него прямых солнечных лучей.



38717F59E0B0

Вытяните шторку и зафиксируйте ее в крепежных отверстиях с обеих сторон.

### **⚠ Внимание**

- › Не размещайте на шторке какие-либо предметы. В противном случае шторка может быть повреждена.
- › Не позволяйте детям залезать на шторку. Это может привести к повреждению шторки и травмам ребенка.

### Розетки и разъемы питания

#### **i Уведомление**

Если Вы собираетесь использовать розетки или разъемы питания, запустите двигатель. Длительное использование розетки или разъема без запуска двигателя может привести к разрядке аккумулятора, что может повлиять на нормальный запуск двигателя.

#### **USB-разъемы питания в зоне передних сидений**

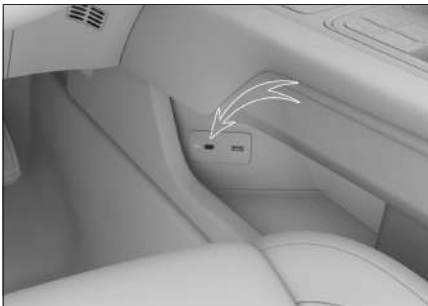

A75044160EC4

Панель разъемов питания с портом USB Type-C в зоне передних сидений расположена в углублении на левой стороне центральной консоли.

Когда питание находится в режиме ON, эти разъемы можно использовать для зарядки таких устройств, как мобильные телефоны и планшеты.

#### **USB-разъемы питания в зоне сидений заднего ряда**

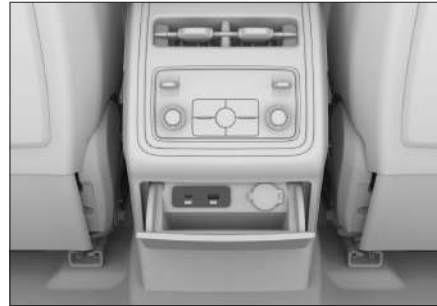

CA2313AF7948

Панель разъемов питания с портом USB в зоне сидений заднего ряда расположена в отделении для хранения в задней части центральной консоли. Для использования сначала нажмите на крышку отделения для хранения, чтобы открыть его.

Когда питание находится в режиме ON, эти разъемы можно использовать для зарядки таких устройств, как мобильные телефоны и планшеты.

## Оснащение салона

### Розетка питания 12 В в зоне передних сидений



FFBE50CEC94F

Розетка питания 12 В в зоне передних сидений расположена в углублении на левой стороне центральной консоли.

Когда питание находится в режиме ON, эта розетка обеспечивает питание 12 В постоянного тока для работы дополнительных устройств с номинальной мощностью не более 120 Вт (10 А).

### Розетка питания 12 В в зоне сидений заднего ряда



6ED8D89D1B23

Розетка питания 12 В в зоне сидений заднего ряда расположена в отделении для хранения в задней части центральной консоли. Для использования сначала нажмите на крышку отделения для хранения, чтобы открыть его.

Когда питание находится в режиме ON, эта розетка обеспечивает питание 12 В постоянного тока для работы дополнительных устройств с номинальной мощностью не более 120 Вт (10 А).

### Розетка 220 В



1B1A72B42333

Розетка питания 220 В расположена на правой стенке багажного отделения и доступна, если открыть крышку. Когда питание находится в режиме ON, эта розетка обеспечивает питание переменным током с номинальным напряжением 220 В и частотой 50 Гц для электроприборов максимальной мощностью 2200 Вт (10 А). Превышение мощности нагрузки запрещено.

1

Эксплуатация

### **⚠ Предупреждение**

- › Не позволяйте детям самостоятельно использовать розетку 220 В. Детям запрещено пользоваться данной розеткой.
- › Запрещено вставлять в розетку 220 В электропроводящие предметы, такие как швейные иглы, проволоку и т. д.
- › Прежде чем закрыть автомобиль и уйти, отключите розетку питания 220 В во избежание любого возможного возгорания.
- › Будьте осторожны при длительном использовании мощного теплоизлучающего оборудования (например, обогревателей, устройств для приготовления пищи и т. д.) внутри автомобиля во избежание любого возможного возгорания.

### **i Уведомление**

- › Если двигатель не запущен, а аккумулятор имеет низкий уровень заряда, питание 220 В будет автоматически отключено для защиты аккумулятора.
- › Если индикатор розетки 220 В горит, значит розетка находится под напряжением.

- › Когда питание находится в режиме OFF, розетка 220 В автоматически включается при использовании функции медленной зарядки или при раздаче питания от автомобиля к потребителю.
- › Если открыть дверцу порта для зарядки при наличии питания в цепи розетки 220 В, питание 220 В автоматически отключится.
- › Подключение электрических устройств к розетке 220 В может привести к падению мощности зарядки аккумуляторной батареи или остановке процесса медленной зарядки. Во время медленной зарядки отключайте электроприборы, подключенные к розетке 220 В. Таким образом зарядка тяговой аккумуляторной батареи и зарядка автомобиля станут более эффективными.

### **Разъем питания видеорегистратора**



50582C6AB128

Разъем питания видеорегистратора находится рядом с салонным зеркалом заднего вида.

## Оснащение салона

Этот разъем можно использовать, когда питание находится в режиме ON. Разъем обеспечивает питание 5 В постоянного тока для видеорегистратора с номинальной мощностью не более 10 Вт.

### **i** Уведомление

В целях обеспечения безопасности движения при установке видеорегистратора следите, чтобы его провод питания не загромождал обзор.

### **⚠** Предупреждение

Держите емкости с воспламеняющимися газами и нагревательные устройства на достаточном расстоянии от розеток и разъемов питания.

### **⚠** Внимание

- › Не допускайте попадания напитков, других жидкостей и посторонних предметов в розетки и разъемы питания — это может привести к короткому замыканию и другим неполадкам. Если розетка или разъем питания имеет защитную крышку, закрывайте ее, когда розетка или разъем не используется.
- › Использование устройств номинальной мощностью, превышающей указанную, может привести к перегоранию предохранителей автомобиля.

- › Не подключайте к розеткам и разъемам питания высокоточное оборудование, оборудование с высокой чувствительностью и другое сложное оборудование.
- › Не используйте розетки и разъемы питания в условиях повышенной влажности и высокой температуры.
- › Не используйте розетки и разъемы питания в параллельном или последовательном соединении с другими источниками питания.
- › При возникновении нештатных ситуаций во время эксплуатации (резкое повышение температуры, появление дыма, постороннего запаха и т. д.) незамедлительно прекратите использование устройств и обратитесь в сервисный центр для проведения проверки.
- › Несанкционированная модификация или ремонт розеток и разъемов электропитания запрещены.

# 2

## Управление автомобилем

Правила управления автомобилем .....	131	Система управления полным приводом.....	179
Рекомендации по управлению автомобилем в неблагоприятных условиях .....	138	Система круиз-контроля на бездорожье .....	187
Рекомендации по управлению автомобилем в период обкатки.....	149	Режимы вождения в условиях бездорожья .....	192
Гибридный автомобиль....	151	Блокировка дифференциала дифференциала.....	195
Выключатель питания/зажигания.....	161	Системы помощи при парковке .....	199
Запуск и выключение двигателя.....	163	Система контроля давления в шинах .....	213
Стояночный тормоз.....	166	Система контроля усталости водителя .....	216
Управление переключением передач .....	170	Ограничитель скорости....	218
Система предупреждения пешеходов.....	177	Интеллектуальные системы помощи при вождении .....	221
Режимы усилителя рулевого управления .....	178	Система помощи при движении на спуске.....	253
		Системы помощи при вождении.....	255

Система снижения токсичности отработавших газов ...	260
Система проекционного дисплея .....	263
Комбинация приборов.....	265
Индикаторы комбинации приборов .....	269
Система управления электропитанием .....	282
Буксировка прицепа .....	285

# Правила управления автомобилем

## Оснащение автомобиля

Обратите внимание на то, что в настоящем руководстве описывается стандартное оборудование данной серии автомобилей, оборудование, входящее в комплектацию согласно национальным стандартам, а также специальное оборудование, предназначенное для конкретной модели автомобиля. Поэтому некоторые виды и функции оборудования, описанные в настоящем руководстве, могут не входить в комплектацию Вашего автомобиля или использоваться в автомобилях, выпускаемых только для определенных рынков. Информацию о комплектации Вашего автомобиля Вы можете найти в документах, предоставленных при его покупке, или запросить ее у авторизованного дилера.

## Перед началом движения

### Удалите посторонние предметы

Перед началом движения полностью очистите кузов автомобиля от снега, листьев и т. д.

### Проверьте состояние автомобиля

Чтобы обеспечить безопасное и комфортное вождение, перед началом движения проверьте шины, уровень масла, освещение, внешний вид автомобиля и прочие позиции, подлежащие ежедневному осмотру.

Если будет установлено, что требуется ремонт автомобиля, незамедлительно обратитесь в сервисный центр.

### Проверьте двери и крышку капота

Перед началом движения убедитесь, что все двери автомобиля закрыты. Если какая-либо дверь закрыта не полностью, она может внезапно открыться при движении, что может привести к аварии.

Если капот открывался, то перед началом движения необходимо убедиться в том, что он закрыт. Незакрытая крышка капота может внезапно открыться при движении, что может привести к аварии.

### Размещение вещей в салоне

#### На приборной панели

Запрещается размещать какие-либо предметы на приборной панели. Это может не только препятствовать обзору водителя, но и негативно повлиять на безопасность в начале и во время движения, создав риск аварии.

#### В ногах водителя

Запрещается размещать какие-либо предметы в ногах водителя. Они могут попасть под педали, что может привести к потере контроля над автомобилем и стать причиной аварии.

# Правила управления автомобилем

2

Управление автомобилем

Если требуется использовать коврики, убедитесь, что они подходят для данного автомобиля. Использование ковриков несоответствующей формы, неправильное расположение или наложение ковриков один на другой могут препятствовать нажатию педалей, что сделает невозможным запуск двигателя, затруднит или сделает невозможным переключение передач, а также может привести к аварии.

## **Под сиденьями**

Запрещается размещать какие-либо предметы под сиденьями. Это может препятствовать регулировке положения сидений или сделать невозможной их фиксацию, что может привести к аварии.

## **На спинках сидений**

Не размещайте подушки и иные предметы между спиной и спинкой кресла. Это не только нарушает правильность положения водителя при вождении, но и препятствует обеспечению защитных функций ремня безопасности и подголовника в случае столкновения, что может привести к получению опасной для жизни травмы.

## **На стеклах окон**

Запрещается прикреплять к стеклам предметы на вакуумных присосках. Присоски могут сработать по принципу линзы, что может привести к возгоранию.

## **Во время движения**

### **Соблюдайте скоростной режим**

Запрещается превышать скорость, указанную на знаках ограничения скорости.

### **Не перегружайте автомобиль**

Движение на перегруженном автомобиле опасно.

Запрещено превышать установленное максимальное число пассажиров и максимальный вес груза, а также перевозить пассажиров в багажном отделении.

### **Воздержитесь от управления автомобилем, если чувствуете сильную усталость**

Управление автомобилем в состоянии усталости крайне опасно. Скорость принятия решений, зрение и концентрация усталого водителя значительно снижаются, что может привести к серьезной аварии.

### **Запрещается выключать питание автомобиля**

При выключении питания автомобиля во время движения перестанут работать усилитель тормозов и система усиления рулевого управления, что приведет к ухудшению эффективности торможения и может стать причиной аварии.

# Правила управления автомобилем

## **Запрещено длительное удержание рулевого колеса в крайнем положении**

Продолжительное удержание рулевого колеса в крайнем положении может привести к снижению эффективности системы управления, что будет ощущаться в виде увеличения усилия при повороте рулевого колеса.

## **Не удерживайте педаль тормоза во время движения**

Во время движения запрещается в течение долгого времени удерживать педаль тормоза или двигаться с включенным стояночным тормозом. Это может привести к преждевременному износу тормозных колодок или перегреву деталей тормозной системы, что снизит эффективность торможения и может привести к аварии.

## **Звук при износе тормозных колодок**

Если тормозные колодки износились и требуют замены, со стороны дискового тормозного механизма будет слышен характерный звук.

Если при торможении слышен посторонний звук, продолжать движение запрещается. В противном случае возможны сильный износ тормозных дисков и повреждение элементов тормозной системы, что снизит эффективность торможения и может привести к аварии.

## **Разрыв шины**

Запрещается продолжать движение с поврежденной шиной. Движение в таком случае крайне опасно и может привести к аварии. Кроме того, это может стать причиной повреждения колеса, подвески и кузова. В подобной ситуации необходимо немедленно заменить колесо.

В следующих ситуациях следует проверить целостность шин:

- › Вибрация рулевого колеса.
- › Нехарактерная вибрация автомобиля.
- › Нехарактерный крен автомобиля.

При повреждении шины во время движения крепко удерживайте рулевое колесо и осторожно нажмите на педаль тормоза, чтобы снизить скорость. Экстренное торможение и резкое вращение рулевого колеса могут привести к потере контроля над автомобилем.

# Правила управления автомобилем

## **Сильный удар о днище автомобиля, шину или колесо**

В случае сильного удара о днище автомобиля, шину, колесо или элементы системы привода немедленно остановите автомобиль в безопасном месте и выполните осмотр. Проверьте, нет ли утечек тормозной жидкости и топлива, а также деформаций и повреждений подвески, шин, колес, аккумуляторной батареи, элементов системы привода. Если произошла утечка или повреждение, дальнейшее движение может привести к аварии.

### **На спуске**

#### **Запрещается выключать питание автомобиля или двигаться на нейтральной передаче.**

Если выключить питание автомобиля при движении под уклон, усилитель тормозов и система усиления рулевого управления не будут работать, что может снизить эффективность торможения и потребует большего усилия для управления рулевым колесом. Это может стать причиной аварии.

### **На участках с перепадами высоты**

Остановив автомобиль у бордюрного камня или на участке со значительным перепадом высоты, убедитесь, что шины не деформируются в результате контакта с бордюром или прочими препятствиями.

Переезжая бордюрный камень, искусственную неровность и подобные препятствия, следует снизить скорость и по возможности двигаться под прямым углом к препятствию. В противном случае возможно повреждение шин (особенно их боковин). В следующих ситуациях следует снизить скорость и соблюдать осторожность, чтобы не повредить бампер:

- › Участки со ступенчатым спуском, например въезд или выезд с автостоянки.
- › Въезд на многоуровневую парковку и другие участки с крутыми подъемами.
- › Участки с неровностями и колеями от колес.
- › Участки с ямами.
- › Съезд с ровного участка на уклон, или наоборот.
- › Переезд искусственной неровности или остановка у бордюра.

### **На мокрых, заснеженных, обледенелых дорогах и иных скользких поверхностях**

Экстренное торможение, резкое ускорение, резкое вращение рулевого колеса при движении по скользкой дороге могут стать причиной заноса и потери контроля над автомобилем, что может привести к аварии.

# Правила управления автомобилем

При движении в холодную погоду по мостам, затененным участкам и другим местам, где мог образоваться лед, следует снизить скорость.

## На затопленной дороге

При движении по затопленной дороге соблюдайте осторожность.

Передвижение по затопленным дорогам может вызвать короткое замыкание в электрических компонентах и их повреждение, а также стать причиной серьезной аварии.

Также при движении по затопленной дороге намокают тормозные колодки, что способно снизить эффективность торможения и стать причиной аварии. После преодоления затопленного участка несколько раз нажмите на педаль тормоза, чтобы разогреть тормоза и убедиться, что они работают исправно.

## Меры предосторожности для пассажиров

### Не перемещайтесь по салону

Во время движения не покидайте свое место и не перемещайтесь по салону. В противном случае при экстренном торможении можно получить травму.

### Запрещено высовывать руки или голову из окон или люка

При экстренном торможении или закрытии окон можно удариться о раму, что может привести к получению серьезных травм, вплоть до летального исхода.

### Не держите детей на коленях

Запрещается держать младенцев и детей на руках, даже если Вы сами пристегнуты ремнем безопасности. Также запрещено каким-либо образом пристегивать детей с помощью ремней безопасности для взрослых. В противном случае при экстренном торможении или столкновении существует риск получения серьезных травм вплоть до летального исхода.

### Детям запрещено управлять дверьми, окнами и люком

Управляя дверями, окнами или люком, дети могут защемить руки, голову, шею и другие части тела, что может привести к получению серьезных травм.

Открыв дверь во время движения, ребенок может выпасть и получить серьезные и даже смертельные травмы.

Используйте детские замки и блокируйте окна, чтобы предотвратить несчастные случаи по причине неосторожного обращения детей с окнами и дверьми.

# Правила управления автомобилем

## Остановка и стоянка автомобиля

### Не останавливайте автомобиль вблизи легковоспламеняющихся материалов

Старайтесь избегать участков с большим количеством травы и легковоспламеняющихся предметов, не останавливайте автомобиль на таких участках. Раскаленная выхлопная труба может привести к возгоранию легковоспламеняющихся материалов.

Если позади автомобиля находятся древесина или фанера, во избежание возгорания автомобиль должен стоять на достаточном расстоянии от таких материалов.

### Не запускайте двигатель на длительное время в плохо проветриваемых помещениях

В результате длительной работы двигателя в гараже и иных помещениях с плохой вентиляцией скапливаются выхлопные газы, что может привести к отравлению угарным газом. Это может нанести серьезный ущерб здоровью и стать причиной смерти.

## Экономичное вождение

### Будьте внимательны

Сохраняйте достаточную дистанцию до впереди идущего транспортного средства, избегайте ненужного ускорения и торможения. Движение с постоянной скоростью увеличивает запас хода автомобиля.

### Избегайте перегрузки

Большая нагрузка или перегрузка автомобиля увеличивают потребление им энергии. Перед началом движения уберите ненужные предметы из автомобиля.

### Регулярно проверяйте давление воздуха в шинах

Слишком низкое давление в шинах увеличивает сопротивление качению, что, в свою очередь, увеличивает расход энергии и износ шин.

### Проходите плановое техническое обслуживание

Регулярное техническое обслуживание обеспечивает более длительную и экономичную эксплуатацию автомобиля.

### Выключайте неиспользуемое электрооборудование

Выключайте кондиционер, подогрев сидений и обогрев заднего стекла, когда это не требуется, чтобы снизить потребление энергии.

### Закрывайте окна и люк

При открытых окнах и люке увеличивается сопротивление воздуха, поэтому закрывайте их, когда в этом нет необходимости, чтобы снизить потребление энергии.

# Правила управления автомобилем

---

## **Используйте движение по инерции**

При приближении к светофору с красным сигналом или при движении под уклон отпускайте педаль акселератора, позволяя автомобилю двигаться по инерции.

# Рекомендации по управлению автомобилем в неблагоприятных условиях

## Оснащение автомобиля

Обратите внимание на то, что в настоящем руководстве описывается стандартное оборудование данной серии автомобилей, оборудование, входящее в комплектацию согласно национальным стандартам, а также специальное оборудование, предназначенное для конкретной модели автомобиля. Поэтому некоторые виды и функции оборудования, описанные в настоящем руководстве, могут не входить в комплектацию Вашего автомобиля или использоваться в автомобилях, выпускаемых только для определенных рынков. Информацию о комплектации Вашего автомобиля Вы можете найти в документах, предоставленных при его покупке, или запросить ее у авторизованного дилера.

## Вождение в условиях тумана

### Включайте противотуманное освещение

При движении в условиях тумана необходимо включить противотуманные фары и фонари.

### Используйте звуковой сигнал для предупреждения других водителей и пешеходов

Услышав звуковой сигнал от другого водителя, сразу подайте ответный сигнал, обозначив местонахождение Вашего автомобиля.

## Снизьте скорость и соблюдайте осторожность

В условиях тумана следует двигаться на минимальной скорости и поддерживать достаточную дистанцию до движущегося впереди автомобиля.

## Не протирайте запотевшие стекла во время движения

По причине значительной разности температур внутри и снаружи автомобиля ветровое стекло часто запотевает изнутри, что ухудшает обзор. В таком случае включите функцию обогрева стекол или слегка приоткройте окна, чтобы температура внутри и снаружи автомобиля сравнялась. Это поможет избежать запотевания.

Если требуется протереть стекло, остановите автомобиль. Не делайте этого во время движения.

## Вождение в условиях дождя

### Соблюдайте осторожность при движении по скользкой дороге

Во время дождя возможны ухудшение видимости, запотевание ветрового стекла и пробуксовка колес. В таких случаях соблюдайте особую осторожность.

Экстренное торможение, резкое ускорение, резкое вращение рулевого колеса при движении по мокрой дороге могут стать причиной заноса и потери контроля над автомобилем, что может привести к аварии.

# Рекомендации по управлению автомобилем в неблагоприятных условиях

Следует снизить скорость, поскольку во время дождя между колесами и поверхностью дороги образуется пленка воды, что приводит к потере сцепления с дорожным покрытием.

## Предупреждение

По возможности избегайте вождения в сильный дождь.

## Преодоление затопленного участка (брода)

### Меры предосторожности при преодолении затопленного участка

- › Перед преодолением затопленного участка проверьте глубину брода. Если она слишком велика или ее невозможно определить, следует объехать затопленный участок. В этом случае движение вброд запрещено.
- › Изучите дорогу. Не двигайтесь по неизвестному участку, поскольку под водой могут быть скрыты такие препятствия, как канавы, люки и т. п.
- › При движении по воде двигайтесь на низкой скорости, не останавливайтесь и не переключайте передачи.
- › Проезжая перекресток, избегайте попадания волн, создаваемых впереди идущими транспортными средствами, на решетку радиатора.

- › Если при движении по воде возникает неисправность, приводящая к отключению питания (остановке двигателя), не пытайтесь снова запустить двигатель. Немедленно обратитесь за консультацией в сервисный центр для решения проблемы.

### Осмотр и обслуживание после преодоления затопленного участка вброд

Преодолев затопленный участок, выполните следующие действия:

- › Несколько раз слегка нажмите на педаль тормоза и убедитесь в исправности тормозной системы.
- › Проверьте звуковой сигнал.
- › Проверьте все осветительные приборы.
- › В кратчайшие сроки обратитесь в сервисный центр для осмотра автомобиля. Если при преодолении затопленного участка в узлы системы трансмиссии попала вода, она может смешаться со смазкой и вызвать неполадки в работе системы.

## Внимание

- › Преодоление затопленного участка вброд является чрезвычайной мерой и не должно производиться регулярно.
- › Преодоление затопленного участка вброд может привести к повреждению двигателя и электрических компонентов.

# Рекомендации по управлению автомобилем в неблагоприятных условиях

› Избегайте езды по участкам с соленой или морской водой или пляжам, так как соль может вызвать коррозию деталей автомобиля. Если это все же произошло, немедленно промойте пресной водой все детали, которые контактировали с соленой водой.

## Управление автомобилем в жаркое время года

Жаркая погода и высокая температура воздуха не способствуют нормальной эксплуатации автомобиля и негативно сказываются на здоровье водителя. Чтобы обеспечить безопасность движения, соблюдайте следующие меры предосторожности:

### Не допускайте перегрева двигателя

В жаркую погоду увеличивается вероятность перегрева двигателя. Поэтому в жаркую погоду необходимо уделять особое внимание проверке и обслуживанию системы охлаждения, своевременно удалять посторонние предметы, попадающие между пластинами радиатора.

### Следите за давлением воздуха в шинах

Давление воздуха внутри шин увеличивается в результате воздействия высокой температуры, и в жаркое время года при высоких температурах шины могут лопнуть.

При повреждении шины во время движения крепко удерживайте рулевое колесо и осторожно нажмите на педаль тормоза, чтобы снизить скорость. Не применяйте экстренное торможение и не поворачивайте резко рулевое колесо. Это может привести к потере контроля над автомобилем.

### Избегайте теплового удара

В жаркое время года солнечная активность и высокая температура могут стать причиной теплового удара. Обеспечьте хорошую вентиляцию салона и не управляйте автомобилем в состоянии усталости.

#### ⚠ Предупреждение

Не оставляйте детей в закрытом автомобиле без присмотра.

- › Находясь в автомобиле в одиночку, ребенок может подвергнуться тепловому удару или обезвоживанию, что нанесет вред здоровью и даже может привести к смертельному исходу.
- › Находясь в автомобиле без присмотра, ребенок может вызвать пожар, играя со спичками, зажигалкой и подобными предметами.

#### ⚠ Внимание

Не оставляйте в автомобиле зажигалки, аэрозольные баллоны, банки с газированными напитками и очки.

# Рекомендации по управлению автомобилем в неблагоприятных условиях

- › В условиях высокой температуры воздуха утечка газа из зажигалки или аэрозольного баллончика либо разрыв баллончика могут привести к возгоранию.
- › Если разорвется банка с газированным напитком, контакт жидкости с электрическими компонентами может привести к замыканию.
- › Из-за высокой температуры воздуха в салоне полимерные линзы очков могут деформироваться и треснуть.
- › Убедитесь, что стеклоомывающая жидкость подходит для температуры в данной местности во избежание ее замерзания и повреждения автомобиля.
- › Чтобы обеспечить хорошую защиту от замерзания, проверьте охлаждающую жидкость и убедитесь, что она правильного типа. Используйте только тип охлаждающей жидкости, указанный для Вашего автомобиля. (▷ Страница 421)
- › Проверьте моторное масло и убедитесь, что оно правильного типа. Следует использовать только тип моторного масла, указанный для Вашего автомобиля. (▷ Страница 421)
- › В холодное время года производительность аккумуляторной батареи снижается. Обратитесь в сервисный центр для проверки аккумуляторной батареи и подтверждения её способности обеспечить запуск двигателя.
- › В зависимости от дорожных условий следует заранее подготовить необходимые средства безопасности и вспомогательные принадлежности, такие как сигнальные фонари, лопата для уборки снега, скребок для окон, пусковые кабели и т. д.

## Управление автомобилем в холодное время года

В холодное время года транспортные средства могут быть покрыты снегом или льдом, а подвижные части, такие как ручки дверей, стекла дверей, наружные зеркала заднего вида и стеклоочистители, могут замерзнуть. Чтобы защитить Ваш автомобиль от замерзания и обеспечить его корректную эксплуатацию, выполняйте следующие рекомендации для обеспечения наилучших впечатлений от вождения в холодное время года.

### Подготовка перед вождением

Перед наступлением холодного сезона или перед поездкой в холодные районы необходимо выполнить следующие подготовительные работы:

Для обеспечения более комфортного вождения можно воспользоваться следующими рекомендациями:

# Рекомендации по управлению автомобилем в неблагоприятных условиях

- › Заранее заведите автомобиль и включите отопитель и функцию подогрева сидений, чтобы обеспечить более комфортные условия в салоне автомобиля.

Если автомобиль имеет функцию дистанционного управления, можно управлять им через приложение на мобильном телефоне.

- › Включите функцию теплоизоляции аккумулятора при подключении зарядного пистолета. По завершении медленной зарядки температура тяговой аккумуляторной батареи будет поддерживаться в оптимальном рабочем диапазоне, что позволит улучшить эксплуатационные характеристики автомобиля. (▷ Страница 56)
- › После парковки обязательно удалите снег и воду с ручек дверей, чтобы они не замерзли.
- › В холодное время года дорога может быть покрыта снегом или льдом. Чтобы улучшить проходимость и уменьшить боковое скольжение автомобиля, обратитесь в сервисный центр для замены и установки зимних шин или цепей противоскольжения.

## Зимние шины

В холодное время года при низких температурах в связи с некоторыми особенностями стандартных шин (ширина, состав каучука, рисунок протектора) снижается их упругость, падают тормозное и тяговое усилия автомобиля, а также увеличивается уровень шума. В некоторых случаях возможно возникновение трещин, аномального износа и прочих неустранимых повреждений шин. Поэтому при температуре ниже 7°C следует использовать зимние шины. Они значительно повышают устойчивость автомобиля на дороге, улучшают его тормозные характеристики и сокращают тормозной путь.

### **i** Уведомление

Всесезонные шины с маркировкой M+S являются эффективными в холодное время года, однако, как правило, их эффективность ниже, чем у зимних шин. Особенно важно использовать зимние шины при движении по заснеженным и обледеневшим дорогам.

### **⚠** Предупреждение

Несмотря на то что использование зимних шин улучшает эксплуатационные характеристики автомобиля, при управлении в холодное время года следует соблюдать особую осторожность.

# Рекомендации по управлению автомобилем в неблагоприятных условиях

- › Скорость и режим вождения следует выбирать с учетом видимости, погодных условий, состояния дороги и транспортной ситуации.
- › Не превышайте максимально допустимые скорость и нагрузку, указанные для используемых зимних шин.

## **Внимание**

Сильный износ протектора зимних шин в значительной степени снижает их пригодность для использования в холодное время года. Старые зимние шины даже при отсутствии признаков износа протектора также существенно теряют пригодность к использованию. Для ознакомления с критериями замены зимних шин обратитесь к Вашему дилеру.

## **Правила использования зимних шин**

- › Соблюдайте соответствующие требования законодательства, принятые в Вашей стране.
- › Зимние шины должны быть установлены на все колеса.
- › Используйте зимние шины того же размера, что и летние.
- › Тип, размер (окружность качения), рисунок протектора всех используемых зимних шин должны быть одинаковыми.

- › Зимние шины можно использовать только в холодное время года.
- › Необходимо соблюдать все ограничения, установленные для зимних шин (максимальная скорость, максимальная нагрузка и т. д.). Несоблюдение этих требований может привести к повреждению шин и стать причиной аварии.
- › Запрещено устанавливать шины против указанного направления вращения.

## **Цепи противоскольжения**

Использование цепей противоскольжения регулируется государственными и региональными нормами. Используемые цепи должны соответствовать местному законодательству. Цепи противоскольжения устанавливаются только на ведущие колеса. Запрещено устанавливать цепь противоскольжения только на одно колесо. При установке следуйте указаниям производителя и надежно закрепляйте цепи.

## **Внимание**

Устанавливая цепи противоскольжения, соблюдайте следующие меры предосторожности:

# Рекомендации по управлению автомобилем в неблагоприятных условиях

2

Управление автомобилем

- › Неправильный размер или неправильная установка цепей могут стать причиной повреждения деталей тормозной системы, подвески, кузова и шин. Используйте подходящие цепи противоскольжения и соблюдайте правила их установки.
  - › Для установки цепей противоскольжения остановите автомобиль на ровной площадке вдали от движения транспорта, включите аварийную световую сигнализацию и установите знак аварийной остановки позади автомобиля.
  - › Перед установкой цепей противоскольжения на шины необходимо переключить питание в режим OFF и включить стояночный тормоз.
  - › Запрещено устанавливать цепи противоскольжения на неисправные колеса или неполноразмерное запасное колесо.
  - › Не устанавливайте цепи противоскольжения при недостаточном давлении в шинах.
  - › Будьте осторожны, чтобы не повредить колесные диски.
- ⚠ Внимание**
- При движении с цепями противоскольжения соблюдайте следующие меры предосторожности:
- › После установки цепей противоскольжения скорость движения не должна превышать 40 км/ч либо рекомендованную производителем цепей противоскольжения максимальную скорость, в зависимости от того, какое из значений скорости меньше.
  - › После прохождения расстояния 0,5–1,0 км с момента установки цепей противоскольжения в целях безопасности осмотрите цепи и проверьте правильность их установки. Если цепи противоскольжения ослаблены, подтяните или переустановите их.
  - › Установка цепей противоскольжения может ухудшить управляемость автомобиля. По возможности избегайте резкого ускорения, резкого вращения рулевого колеса и экстренного торможения, поскольку это может привести к аварии.
  - › Если Вы слышите, что цепь противоскольжения задевает кузов или днище, немедленно остановитесь, проверьте цепи и перезатяните их. Если звук ударов продолжается, снижайте скорость до тех пор, пока звук не прекратится.
  - › Избегайте движения по ухабистой или неровной дороге.

# Рекомендации по управлению автомобилем в неблагоприятных условиях

- › Максимально снижайте скорость на поворотах, чтобы предотвратить потерю управляемости.
- › При отсутствии снега на дороге как можно скорее снимите цепи. В противном случае возможны ухудшение ходовых качеств автомобиля и серьезные повреждения шин.
- › Выключите электронную систему стабилизации автомобиля. В противном случае возможно выполнение торможения, когда в этом нет необходимости, и ложное срабатывание сигнализации.
- › Избегайте экстренного торможения, резкого ускорения, резкого вращения рулевого колеса при движении, в противном случае скольжение шин может стать причиной заноса и потери контроля над автомобилем, что может привести к аварии.

## ⚠ Предупреждение

При временной остановке на заснеженной поверхности необходимо выключить двигатель или остановить автомобиль в хорошо проветриваемом месте. В противном случае выхлопные газы могут проникнуть в салон автомобиля, вызвав у пассажиров отравление угарным газом, что может привести к серьезным травмам или даже к летальному исходу.

## Основы вождения

В холодное время года вождение должно выполняться с осторожностью, обращайте внимание на наличие на дороге снега и льда.

- › При движении по заснеженным дорогам снег может налипать на подкрылки, поэтому необходимо своевременно проверять и очищать их. В противном случае это может затруднить управление или уменьшить угол поворота колес.
- › Если на ветровом и заднем стеклах, а также на зеркалах заднего вида налипает снег и закрывает обзор, их следует своевременно очищать. Кроме того, можно улучшить видимость во время вождения с помощью функции обогрева стекла.

## Рекомендации по управлению автомобилем в условиях бездорожья

Вождение по бездорожью приносит удовольствие, но не предполагает легкомысленного отношения. Водитель всегда должен серьезно относиться к возникающим сложным или проблемным ситуациям во время управления автомобилем и избегать риска в опасных местах. Ошибка может привести к возникновению чрезвычайной ситуации.

## Рекомендации по управлению автомобилем в неблагоприятных условиях

2

Управление автомобилем

При вождении по бездорожью безопасность всегда является главным приоритетом. Перед началом движения убедитесь в том, что все пассажиры пристегнуты ремнями безопасности, а все предметы надежно закреплены во избежание опасности, связанной с их перемещением по салону во время движения.

Во время движения по бездорожью не держитесь за спицы рулевого колеса, т. к. резкий удар может вывернуть руль и травмировать руки.

При необходимости преодоления водной преграды сначала проверьте глубину брода и твердость дна, проезжайте медленно и избегайте глубоких участков, затопленных водой. При необходимости примите требуемые меры безопасности, чтобы исключить повреждение водой двигателя или других компонентов.

После движения по траве, грязи, гравию, песку или воде проверьте днище кузова на наличие прилипшей травы, веток, гравия, песка и т. п. Удалите мусор, так как он может вызвать поломку или стать причиной возгорания.

После движения по песку, грязи, воде или снегу проверьте работу тормозов.

После движения по песчаным участкам необходимо проверить тормозную систему. Грязь и песок, налипшие на тормозные диски, могут повлиять на эффективность торможения, а также стать причиной повреждения компонентов тормозной системы.

При движении в условиях запыленности или по песчаным дорогам воздушный фильтр может быть серьезно поврежден, поэтому возьмите с собой по крайней мере один запасной фильтр. При движении в условиях запыленности фильтр необходимо проверять ежедневно. Проверку выполняйте сразу после завершения поездки по песчаной местности. Если проверка выявит проблемы, немедленно произведите очистку или замену фильтра, в противном случае возможно повреждение двигателя.

Высокий дорожный просвет автомобиля позволяет водителю лучше видеть дорогу, замечать проблемы и корректировать стиль вождения в зависимости от различных условий местности.

# Рекомендации по управлению автомобилем в неблагоприятных условиях

Перед возвращением на шоссе после езды по бездорожью следует очистить шины от грязи и мелких камней. В противном случае при движении на высокой скорости по шоссе грязь и камни, застрявшие в протекторах шин, могут привести к серьезным повреждениям ветрового стекла и иных компонентов. Кроме того, убедитесь в том, что шины находятся в хорошем состоянии, проверьте протекторы и боковые поверхности шин на наличие признаков повреждений, убедитесь в отсутствии повреждений шин от ударов, вызванных движением на высокой скорости. Также очистите от грязи и пыли осветительные приборы, окна, ветровое и заднее стекла и номерные знаки.

## **⚠ Предупреждение**

› Автомобиль имеет высокие дорожный просвет и центр тяжести. Избегайте движения на высокой скорости, резких стартов, резких поворотов, экстренного торможения или других резких маневров во время управления автомобилем. Ошибки в управлении могут привести к потере контроля над автомобилем или его опрокидыванию. Во время движения с установленным на рейлингах грузом следует соблюдать особую осторожность, поскольку центр тяжести автомобиля поднимется еще выше.

- › При боковом ветре необходимо снизить скорость. Повышенные дорожный просвет и центр тяжести автомобиля делают его более уязвимым к воздействию бокового ветра, поэтому снижение скорости движения автомобиля позволяет повысить эффективность управления.
- › Не передвигайтесь с повышенной скоростью по неровной дороге, избегайте подскоков и ударов о препятствия, так как это может привести к потере управления или опрокидыванию автомобиля, что способно стать причиной серьезных травм или даже летального исхода, а также серьезных повреждений подвески и ходовой части.
- › При движении по склону следует ехать прямо вверх или прямо вниз, а не горизонтально. Высокий центр тяжести может привести к опрокидыванию автомобиля при движении вдоль по склону.

# Рекомендации по управлению автомобилем в неблагоприятных условиях

## Рекомендации по проведению осмотра и технического обслуживания

После поездки по бездорожью с песчаными участками (с большим количеством пыли), по грязи, воде, солончакам и в других неблагоприятных дорожных условиях своевременно проверяйте следующие компоненты и при необходимости выполняйте их техническое обслуживание или ремонт:

- › Проверьте звуковой сигнал.
- › Проверьте все осветительные приборы.
- › Проверьте днище кузова, нет ли утечек масла и рабочих жидкостей.
- › Проверьте исправность узлов на днище кузова, своевременно выполните очистку от травы и иного мусора, чтобы устранить потенциальную опасность поломки и возгорания.
- › Проверьте дифференциалы, коробку передач и раздаточную коробку на предмет попадания воды или грязи.
- › Проверьте воздушный фильтр и патрубки на предмет попадания воды.
- › Проверьте воздушный фильтр на предмет попадания песка, своевременно очищайте фильтр.
- › Проверьте радиатор, конденсатор, масляный радиатор, интеркулер и вентилятор, нет ли налипшей грязи или мусора; своевременно очищайте их.
- › Своевременно проверяйте двигатель на предмет попадания воды или грязи и очищайте его.
- › Убедитесь, что давление в шинах нормальное и на протекторах или боковых поверхностях шин нет трещин или разрывов.
- › Несколько раз слегка нажмите на педаль тормоза и убедитесь в исправности тормозной системы.
- › Проверьте амортизаторы, нет ли признаков повреждений или утечек масла.

2

Управление автомобилем

# Рекомендации по управлению автомобилем в период обкатки

## Оснащение автомобиля

Обратите внимание на то, что в настоящем руководстве описывается стандартное оборудование данной серии автомобилей, оборудование, входящее в комплектацию согласно национальным стандартам, а также специальное оборудование, предназначенное для конкретной модели автомобиля. Поэтому некоторые виды и функции оборудования, описанные в настоящем руководстве, могут не входить в комплектацию Вашего автомобиля или использоваться в автомобилях, выпускаемых только для определенных рынков. Информацию о комплектации Вашего автомобиля Вы можете найти в документах, предоставленных при его покупке, или запросить ее у авторизованного дилера.

## Шины

В течение первых 500 км пробега на новых шинах следует соблюдать особую осторожность.

В начале эксплуатации новые шины не обеспечивают оптимального сцепления, поэтому они должны пройти период обкатки.

## Тормозные колодки

В течение первых 400 км пробега автомобиля новые тормозные колодки еще не обеспечивают максимальную эффективность торможения.

Для ее достижения они должны пройти обкатку. При ощущении, что тормозная система не обеспечивает достаточного тормозного эффекта, нажимайте на педаль тормоза сильнее, чтобы увеличить тормозное усилие.

Во время обкатки тормозную систему не следует подвергать большим нагрузкам. Например, не следует применять экстренное торможение, особенно при очень высокой скорости движения автомобиля и при движении по склону.

### ⚠ Внимание

- › Тормозные диски и тормозные колодки могут изнашиваться с различной интенсивностью в зависимости от условий эксплуатации.
- › При определенных скорости, тормозной силе и условиях окружающей среды (температура, влажность) во время торможения может раздаваться звук. Это нормальное явление.

# Рекомендации по управлению автомобилем в период обкатки

## Коробка передач

Для обеспечения оптимального комфорта при переключении передач и увеличения срока службы коробки передач необходимо провести ее обкатку в течение первых 300 км пробега с постепенным увеличением нагрузки.

Это касается новой коробки передач, коробки передач после капитального ремонта или после замены масла при плановом техобслуживании. Рекомендуется соблюдать следующие меры предосторожности:

- › Управляйте автомобилем плавно на малом и среднем газу, избегая агрессивной езды.
- › Избегайте экстренного торможения, особенно при очень высокой скорости движения автомобиля и при движении по склону.
- › При остановке на светофоре или временной парковке рекомендуется установить рычаг селектора переключения передач в положение Р, чтобы коробка передач могла выполнить самоадаптацию.

### Внимание

- › В период обкатки при переключении передач могут возникать незначительные толчки — это нормальное явление. После полной обкатки коробки передач эти явления исчезнут.

- › В период обкатки при переключении в положение Р в моторном отсеке может возникать легкий шум или вибрация — это нормальное явление. После полной обкатки коробки передач эти явления исчезнут.

2

Управление автомобилем

# Гибридный автомобиль

## Оснащение автомобиля

Обратите внимание на то, что в настоящем руководстве описывается стандартное оборудование данной серии автомобилей, оборудование, входящее в комплектацию согласно национальным стандартам, а также специальное оборудование, предназначенное для конкретной модели автомобиля. Поэтому некоторые виды и функции оборудования, описанные в настоящем руководстве, могут не входить в комплектацию Вашего автомобиля или использоваться в автомобилях, выпускаемых только для определенных рынков. Информацию о комплектации Вашего автомобиля Вы можете найти в документах, предоставленных при его покупке, или запросить ее у авторизованного дилера.

## Информация о гибридных автомобилях

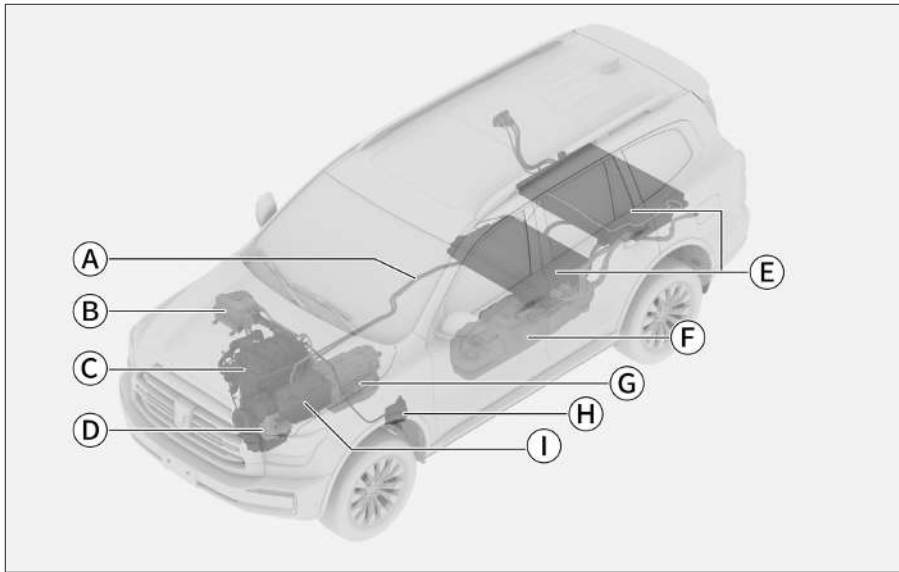

3681F0B899EA

- |                                    |                                      |
|------------------------------------|--------------------------------------|
| А) Высоковольтный жгут проводов    | Е) Топливный бак                     |
| В) Блок управления электроприводом | Г) Коробка передач                   |
| С) Двигатель                       | Н) Отопитель системы климат-контроля |
| Д) Компрессор кондиционера         | И) Аккумулятор                       |
| Е) Тяговая аккумуляторная батарея  |                                      |

2

Управление автомобилем

## Гибридный автомобиль

Данный автомобиль является гибридным, его характеристики отличаются от характеристик автомобилей, работающих на обычном топливе. Обязательно ознакомьтесь с особенностями эксплуатации гибридных автомобилей и соблюдайте осторожность при вождении.

### ⚠ Предупреждение

- › Не прикасайтесь к автомобильным деталям, помеченным знаком предупреждения о высоком напряжении ⚡, к оранжевым кабелям и их разъемам, не снимайте и не заменяйте указанные компоненты во избежание поражения электрическим током высокого напряжения.
- › При включенном питании высоковольтная система может сильно нагреваться. Будьте осторожны с находящимися под высоким напряжением и сильно нагретыми деталями и всегда соблюдайте указания, содержащиеся на предупреждающих наклейках.

### ⚠ Внимание

- › Оптимальный температурный диапазон для работы тяговой аккумуляторной батареи составляет от  $-10^{\circ}\text{C}$  до  $40^{\circ}\text{C}$ . Не рекомендуется подвергать автомобиль воздействию высоких или очень низких температур в течение более 24 часов, иначе производительность батареи может снизиться.
- › Если температура тяговой аккумуляторной батареи слишком высокая или слишком низкая, рекуперация энергии и выходная мощность снижаются, что в крайнем случае может привести к отключению высоковольтной цепи и остановке работы батареи.
- › Внутри аккумуляторного блока находятся тяговая аккумуляторная батарея и высоковольтные цепи управления. В случае попадания жидкости внутрь аккумуляторного блока возможны короткое замыкание, утечка тока и коррозия соединительных линий и цепей батареи. Поэтому необходимо следить за тем, чтобы в аккумуляторный блок не попадали всевозможные жидкости.
- › Дальность хода может меняться из-за различий в манере вождения (например, частые ускорения и замедления), дорожных условий (например, затяжные подъемы), температуры (например, низкая температура), а также из-за того, включены или нет энергопотребляющие устройства (например, кондиционер).

# Гибридный автомобиль

- › Под воздействием химических процессов емкость аккумуляторной батареи естественным образом снижается. Следовательно, у электромобилей, использовавшихся в течение некоторого времени, дальность хода на одном заряде батареи может уменьшиться.

Система гибридного привода комбинирует использование двигателя внутреннего сгорания и электропривода в зависимости от условий движения и режима управления, что позволяет повысить экономию топлива и снизить выбросы отработавших газов.

- › Электропривод обычно используется для движения автомобиля на низких скоростях.
- › Двигатель внутреннего сгорания обычно используется для движения автомобиля на высоких скоростях или при активном стиле вождения.

## Утилизация тяговой аккумуляторной батареи

При необходимости замены или утилизации тяговой аккумуляторной батареи обязательно проконсультируйтесь с сервисным центром в отношении требований к утилизации. Утилизация тяговой аккумуляторной батареи ненадлежащим образом может привести к загрязнению окружающей среды или возникновению несчастных случаев.

### ⚠ Предупреждение

- › Не продавайте, не передавайте и не модифицируйте тяговую аккумуляторную батарею.  
Если тяговая аккумуляторная батарея используется вне автомобиля или каким-либо образом переоборудуется, могут возникнуть аварийные ситуации, такие как поражение электрическим током, возгорание, задымление, утечка электролита и взрыв.
- › Не утилизируйте тяговую аккумуляторную батарею самостоятельно. В противном случае существует опасность загрязнения окружающей среды и вероятность поражения электрическим током.
- › В целях собственной безопасности ни при каких обстоятельствах не вскрывайте и не модифицируйте тяговую аккумуляторную батарею. В случае необходимости ремонта, демонтажа, замены или утилизации аккумуляторной батареи, обратитесь в сервисный центр.

# Гибридный автомобиль

## Наклейки с предупреждением о высоком напряжении

### ⚠ Предупреждение

- › Все компоненты автомобиля, на которых находятся наклейки с предупреждением о высоком напряжении, должны обслуживаться только квалифицированными специалистами.
- › Категорически запрещается касаться руками и пальцами, на которых имеются ювелирные изделия, а также инструментами и другими металлическими предметами компонентов с предупреждающими наклейками о высоком напряжении.
- › Газ, находящийся в блоке тяговой аккумуляторной батареи, может быть токсичным и легковоспламеняющимся. В случае аварии необходимо держаться на удалении от автомобиля, поскольку утечка газа из тяговой аккумуляторной батареи может нанести ущерб здоровью и даже привести к летальному исходу.



C40E90CFEA3D

Наклейки, расположенные на высоковольтных компонентах автомобиля, служат для предупреждения о следующем:

- › Компонент находится под высоким напряжением.
- › Запрещается самостоятельно выполнять снятие, ремонт или замену детали. Обращайте внимание на соответствующие предупреждения.
- › Запрещается касаться деталей, находящихся под высоким напряжением, поскольку это может привести к поражению электрическим током.



# Гибридный автомобиль

## Переключение режимов питания

### **i** Уведомление

В основном переключение режимов питания осуществляется через дисплей мультимедийной системы, а физическая кнопка предназначена для быстрого переключения между режимами. При нажатии физической кнопки дисплей мультимедийной системы автоматически переходит в меню выбора режимов питания.

### Переключение с помощью физической кнопки

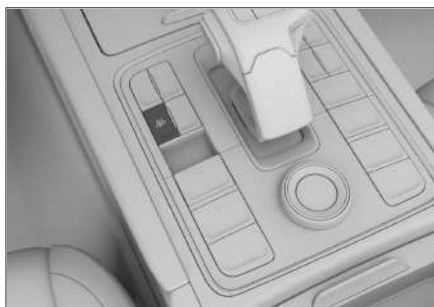

44821801EBB4

После запуска двигателя нажмите кнопку **【EV/HEV】** для быстрого переключения режима питания.

### Переключение через центральный дисплей

После запуска двигателя режим питания можно установить на центральном дисплее, выбрав **【Автомобиль】** → **【Вождение】** → **【Режим питания】**. Доступны режимы: **【Электрический】**, **【Гибридный】** и **【Интеллектуальный】**.

При выборе режима **【Интеллектуальный】** становятся доступны опции **【Кемпинг】** и **【Пользовательский】**.

### **i** Уведомление

В режимах **【Электрический】** и **【Интеллектуальный】** можно использовать режимы вождения **【Стандарт】** и **【Эко】**. При переключении на другие режимы вождения система автоматически переходит в режим питания **【Гибридный】**.

2

Управление автомобилем

# Гибридный автомобиль

## Описание режимов

- › **【Электрический】** : режим полностью электрического привода. Переключение в данный режим возможно, когда уровень заряда тяговой аккумуляторной батареи превышает определенное значение. В данном режиме двигатель не используется, автомобиль приводится в движение исключительно электроприводом, обеспечивая ощущения от вождения, сравнимые с ощущениями от чисто электрического автомобиля. Режим подходит для городских дорог.

### **i** Уведомление

- › Во время обгона и в других ситуациях, когда требуется больше мощности, система временно запускает двигатель и поддерживает электрический режим в течение примерно 20 секунд, чтобы увеличить управляемость автомобиля и предотвратить частое переключение режимов питания.
- › Когда уровень заряда тяговой аккумуляторной батареи падает ниже определенного значения или возникают другие ограничения, электрический режим автоматически отменяется, и на комбинации приборов появляется соответствующее уведомление.

- › **【Гибридный】** : автомобиль приводится в движение совместной работой электропривода и двигателя внутреннего сгорания. При низкой скорости автомобиль в основном приводится в движение электроприводом. По мере увеличения скорости доля работы электропривода постепенно уменьшается, и двигатель работает в своем оптимальном диапазоне, обеспечивая высокую тепловую эффективность и экономию энергии. Режим подходит для различных дорожных условий.

- › **【Интеллектуальный】** : система оптимизирует распределение энергии в соответствии с состоянием автомобиля и выбранными пользовательскими настройками для обеспечения максимальной эффективности. В зависимости от потребностей пользователя доступны три варианта настройки:

**【Кемпинг】** : система автоматически резервирует повышенный уровень заряда тяговой аккумуляторной батареи для обеспечения питания походного электрооборудования.

# Гибридный автомобиль

**【Пользовательский】** : пороговое значение для зарядки по умолчанию устанавливается на 30%. Система управляет зарядом тяговой аккумуляторной батареи в соответствии с потребностью в электроэнергии, устанавливает приоритет зарядки батареи при установленном пороге зарядки, использует привод двигателя на незагруженных участках дороги и одновременно накапливает электроэнергию для загруженных участков, которые могут быть пройдены в будущем, чтобы оптимизировать комплексное потребление энергии в течение всей поездки. При включении режима **【Принудительное энергосбережение】** двигатель будет работать более активно, заряжая тяговую аккумуляторную батарею. Режим подходит для ситуаций, когда требуется принудительное сохранение энергии.

## **i** Уведомление

› Если пункт назначения находится недалеко или рядом есть зарядные станции, можно уменьшить запас энергии тяговой аккумуляторной батареи, используя накопленную энергию для движения автомобиля, чтобы сэкономить топливо.

› Если пункт назначения находится далеко либо при наличии заторов, препятствий или движении в других неблагоприятных дорожных условиях, запас энергии тяговой аккумуляторной батареи может быть изменен в сторону увеличения, чтобы обеспечить большую дальность хода.

## Рекуперация энергии

Данная функция используется в основном для преобразования части кинетической энергии автомобиля при торможении или движении накатом в электрическую энергию для зарядки тяговой аккумуляторной батареи, благодаря чему увеличивается дальность хода автомобиля.

Уровень рекуперации энергии можно установить через дисплей мультимедийной системы в меню

**【Автомобиль】** → **【Вождение】** .

## **⚠** Предупреждение

Снижение скорости при рекуперации энергии не заменяет обычного торможения. Для замедления или полной остановки автомобиля необходимо использовать педаль тормоза.

## Гибридный автомобиль

### **i** Уведомление

- › При активной функции рекуперации энергии значительное снижение скорости движения автомобиля может привести к включению стоп-сигналов.
- › В экспертном режиме уровень рекуперации энергии может быть установлен только как **【Слабый】** или **【Стандартный】**, при этом по умолчанию устанавливается **【Слабый】** уровень.

### **i** Уведомление

Рекуперация энергии не происходит в следующих ситуациях:

- › Рычаг селектора переключения передач находится в положении N.
- › Полная разрядка тяговой аккумуляторной батареи.
- › Повышенная или пониженная температура тяговой аккумуляторной батареи.

## Защитный выключатель аккумуляторной батареи

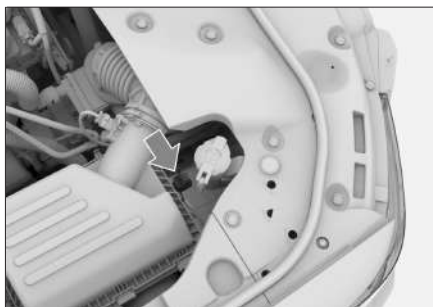

98AFC94A3B7D

Защитный выключатель аккумуляторной батареи находится перед воздушным фильтром, его видно сразу после открытия капота. Выключатель используется для отключения или подключения автомобиля к высоковольтному источнику питания.

### **⚠** Предупреждение

Управлять защитным выключателем аккумуляторной батареи категорически запрещено. Он должен использоваться только при обслуживании автомобиля и выполнении операций, связанных с высоковольтной системой.

## Точка аварийного отключения

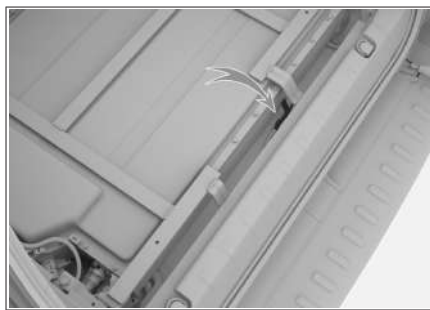

584668D4C195

Точка аварийного отключения расположена перед салонным воздушным фильтром и представляет собой участок жгута проводов низкого напряжения, маркированный символом аварийного отключения. Для обеспечения безопасности в экстренных ситуациях можно перерезать провод, отмеченный на рисунке.

2

Управление автомобилем

# Гибридный автомобиль

## Знак аварийного отключения

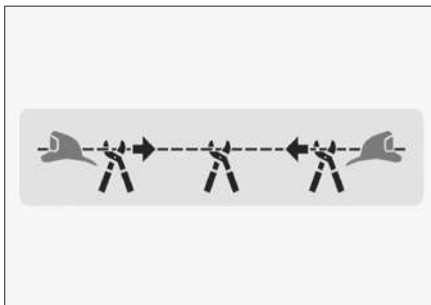

DD512F2B9979

2

Управление  
автомобилем

При аварийном отключении необходимо разрезать низковольтный жгут в 2–3 местах в пределах указанной зоны. В случае однократного разрезания жгута соединение может восстановиться, что способно привести к получению серьезных травм.

## Выключатель питания/зажигания

### Оснащение автомобиля

Обратите внимание на то, что в настоящем руководстве описывается стандартное оборудование данной серии автомобилей, оборудование, входящее в комплектацию согласно национальным стандартам, а также специальное оборудование, предназначенное для конкретной модели автомобиля. Поэтому некоторые виды и функции оборудования, описанные в настоящем руководстве, могут не входить в комплектацию Вашего автомобиля или использоваться в автомобилях, выпускаемых только для определенных рынков. Информацию о комплектации Вашего автомобиля Вы можете найти в документах, предоставленных при его покупке, или запросить ее у авторизованного дилера.

### Переключение режимов питания

При наличии смарт-ключа в зоне доступа режим питания можно переключить, нажав непосредственно на выключатель питания.



0300A3D1D696

№	Режим	Функция
1	OFF	Электрооборудование не работает.
2	ON	Все электрооборудование доступно для использования.

Когда смарт-ключ находится в автомобиле, двигатель можно запустить нажатием на выключатель зажигания при соблюдении следующих условий:

- › Педаль тормоза нажата.
- › Рычаг селектора переключения передач находится в положении P.

#### **⚠ Предупреждение**

Запрещается переключать питание в режим OFF во время движения.

#### **⚠ Внимание**

- › Не размещайте смарт-ключ на приборной панели, на полу, на комбинации приборов, в перчаточном ящике или багажном отделении. В противном случае переключение между режимами питания может оказаться невозможным.
- › Если двигатель не заведен, не оставляйте питание включенным на длительное время во избежание потери заряда аккумулятора.
- › Покидая автомобиль, переключите питание в режим OFF и возьмите с собой смарт-ключ.

2

Управление автомобилем

# Выключатель питания/зажигания

## Разблокировка рулевого колеса

### В нормальных условиях

В нормальных условиях нажатие на выключатель питания/зажигания одновременно приводит к разблокировке рулевого колеса, если питание устанавливается в режим ON.

### При невозможности разблокировки рулевого колеса

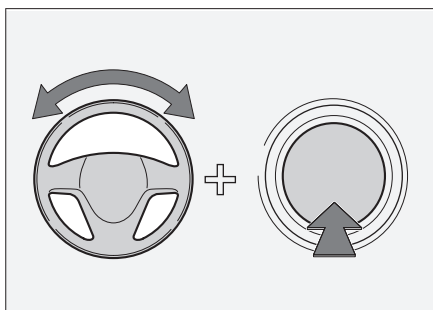

Если комбинация приборов показывает, что устройство электронной блокировки рулевого колеса не разблокировано при переключении режима питания или запуске двигателя, для того чтобы разблокировать рулевое колесо, необходимо осторожно повернуть его из стороны в сторону и одновременно нажать на выключатель питания.

2

Управление автомобилем

# Запуск и выключение двигателя

## Оснащение автомобиля

Обратите внимание на то, что в настоящем руководстве описывается стандартное оборудование данной серии автомобилей, оборудование, входящее в комплектацию согласно национальным стандартам, а также специальное оборудование, предназначенное для конкретной модели автомобиля. Поэтому некоторые виды и функции оборудования, описанные в настоящем руководстве, могут не входить в комплектацию Вашего автомобиля или использоваться в автомобилях, выпускаемых только для определенных рынков. Информацию о комплектации Вашего автомобиля Вы можете найти в документах, предоставленных при его покупке, или запросить ее у авторизованного дилера.

## Запуск двигателя

### Запуск в штатном режиме

1. Держите при себе смарт-ключ.
2. Отрегулируйте положение сиденья и примите правильную позу для вождения.
3. Убедитесь, что стояночный тормоз включен.
4. Убедитесь, что рычаг селектора переключения передач находится в положении P.
5. Нажмите на педаль тормоза.

6. Нажмите выключатель питания/зажигания, чтобы включить автомобиль (на комбинации приборов загорится индикатор READY; это означает, что система привода готова к работе).

### **i** Уведомление

После запуска двигатель включается или выключается автоматически, в зависимости от состояния автомобиля.

### Дистанционный запуск

Чтобы дистанционно запустить двигатель, убедитесь, что все двери, дверь багажного отделения и капот закрыты, а питание выключено (режим OFF). Нажмите кнопку блокировки на смарт-ключе, затем в течение 1 секунды нажмите и удерживайте кнопку поиска автомобиля.

### Аварийный запуск



1A9BD8F0C971

2

Управление автомобилем

## Запуск и выключение двигателя

Если на дисплее появляется сообщение «Убедитесь, что ключ находится в салоне», возможно, двигатель не запускается из-за разряженного элемента питания смарт-ключа. В этом случае поместите смарт-ключ в специальное отделение (в переднем подлокотнике), отмеченное значком , и повторите попытку запуска двигателя. Если двигатель по-прежнему не удаётся запустить, как можно скорее обратитесь в сервисный центр.

› Старайтесь не оставлять автомобиль при очень низких температурах, так как это может привести к тому, что он не заведётся.

### Выключение автомобиля

#### Выключение в штатном режиме

1. После полной остановки автомобиля переместите рычаг селектора переключения передач в положение P.
2. Нажмите на выключатель питания/зажигания, чтобы выключить автомобиль.

#### Предупреждение

- › Запускать двигатель можно только тогда, когда водитель находится на сиденье водителя. Несоблюдение этого правила может стать причиной аварии, способной привести к серьезным травмам и даже летальному исходу.
- › При запуске ни при каких условиях не допускается нажимать на педаль акселератора.
- › Двигатель необходимо запускать и в тех случаях, когда требуется переместить автомобиль на незначительное расстояние. В противном случае может произойти авария.

#### Уведомление

- › Серьезные повреждения дверных панелей или заднего бампера также могут привести к тому, что автомобиль не заведётся.

#### Предупреждение

Непосредственно после остановки двигателя не следует прикасаться к нему, радиатору и деталям выхлопной системы во избежание ожогов.

#### Уведомление

После длительной работы двигателя на высоких оборотах или при высокой нагрузке рекомендуется оставить его поработать некоторое время на холостом ходу или проехать небольшое расстояние на низкой скорости.

# Запуск и выключение двигателя

## Аварийное выключение

При возникновении аварийной ситуации во время движения автомобиля, например при невозможности остановить автомобиль обычным способом, для экстренного выключения двигателя можно выполнить любую из следующих операций:

- › Нажмите и удерживайте выключатель питания/зажигания в течение более 2 секунд.
- › Нажмите выключатель питания/зажигания 3 раза подряд в течение 2 секунд.

### Предупреждение

- › Выключение двигателя во время движения может привести к столкновению или серьезным травмам.
- › Не прибегайте к принудительной остановке двигателя в отсутствие экстренной необходимости.

После принудительной остановки двигателя усилители тормозной системы и рулевого управления перестанут работать, и для торможения и вращения рулевого колеса потребуются большее усилие. Поэтому перед выключением двигателя постарайтесь максимально снизить скорость.

## Стояночный тормоз

### Оснащение автомобиля

Обратите внимание на то, что в настоящем руководстве описывается стандартное оборудование данной серии автомобилей, оборудование, входящее в комплектацию согласно национальным стандартам, а также специальное оборудование, предназначенное для конкретной модели автомобиля. Поэтому некоторые виды и функции оборудования, описанные в настоящем руководстве, могут не входить в комплектацию Вашего автомобиля или использоваться в автомобилях, выпускаемых только для определенных рынков. Информацию о комплектации Вашего автомобиля Вы можете найти в документах, предоставленных при его покупке, или запросить ее у авторизованного дилера.

### Меры предосторожности

#### **⚠ Предупреждение**

- › Остановка автомобиля на дороге с большим уклоном может привести к аварии. Соблюдайте правила безопасного вождения и не останавливайте автомобиль в подобных местах.
- › Если стояночная тормозная система не выполняет свою функцию из-за чрезмерного уклона дорожного полотна, нажмите на педаль тормоза, чтобы предотвратить скатывание автомобиля.

### Электромеханический стояночный тормоз

#### Включение стояночного тормоза

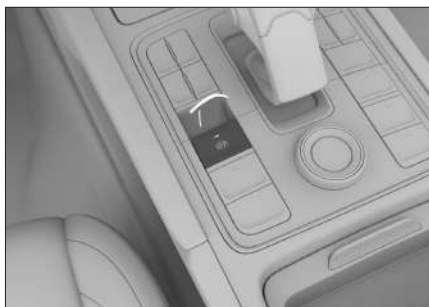

5199E482E248

- › Остановите автомобиль, выключите питание, после чего электромеханический стояночный тормоз (EPB) включится автоматически.

Если стояночный тормоз не требуется, при выключенном электромеханическом стояночном тормозе нажмите и удерживайте выключатель EPB, а затем выключите зажигание.

- › Когда автомобиль неподвижен, стояночный тормоз можно включить, потянув выключатель EPB вверх.

#### **i Уведомление**

После включения стояночного тормоза на комбинации приборов загорится индикатор стояночного тормоза (Ⓢ).

## Стояночный тормоз

### Экстренное торможение

В чрезвычайной ситуации потяните выключатель EPB и удерживайте его, чтобы экстренно затормозить автомобиль.

Экстренное торможение можно отменить, просто отпустив выключатель EPB или нажав на педаль акселератора.

### ⚠ Предупреждение

Использование системы EPB для торможения допускается только в экстренных случаях (например, если педаль тормоза заклинило).

### Выключение стояночного тормоза

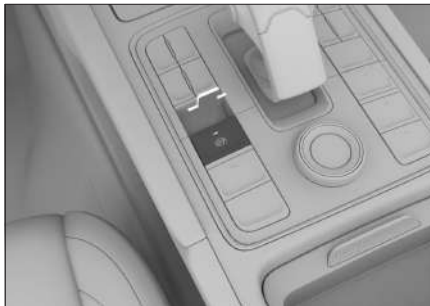

4EED00A77473

Когда питание находится в режиме ON, нажмите на педаль тормоза и на выключатель EPB, чтобы выключить стояночный тормоз.

### ℹ Уведомление

- › После выключения стояночного тормоза индикатор стояночного тормоза (P) на комбинации приборов погаснет.

- › Если после выключения и повторного включения питания автомобиля на комбинации приборов горит индикатор неисправности стояночного тормоза (P), попробуйте выполнить следующее:

Потяните вверх выключатель EPB, затем нажмите на педаль тормоза и на выключатель EPB, чтобы выключить стояночный тормоз. Если индикатор неисправности все еще горит, обратитесь в сервисный центр.

### Функция автоматического удержания автомобиля на месте

Данная функция автоматически удерживает автомобиль на месте при остановке под уклоном, на красном сигнале светофора или когда автомобиль эксплуатируется в режиме частых остановок и с последующим троганием с места. При этом нет необходимости удерживать педаль тормоза нажатой или часто включать стояночный тормоз. Это обеспечивает более комфортное вождение и снижает риск скатывания автомобиля.

## Стояночный тормоз

2

Управление автомобилем



72836169364E

Чтобы включить или выключить функцию автоматического удержания автомобиля на месте, закройте дверь водителя, пристегните ремень безопасности водителя, заведите двигатель и нажмите кнопку AVH.

1. Включите функцию автоматического удержания автомобиля на месте.

Функция перейдет в режим ожидания, индикатор функции автоматического удержания автомобиля на месте (Ⓜ) на комбинации приборов загорится желтым цветом.

2. Во время движения для остановки автомобиля нажмите на педаль тормоза, и данная функция будет автоматически удерживать автомобиль на месте.

Функция автоматического удержания автомобиля на месте станет активной, и ее индикатор (Ⓜ) на комбинации приборов загорится зеленым цветом.

3. Нажмите на педаль акселератора, и функция автоматически отключится.

Если педаль акселератора не нажимается в течение длительного времени, тормозное усилие автоматически переключится на электромеханический стояночный тормоз, и функция автоматического удержания автомобиля на месте перейдет в режим ожидания.

### **i** Уведомление

При следующих условиях функция автоматического удержания автомобиля на месте будет принудительно отключена:

- › Отстегивание ремня безопасности водителя.
- › Открывание двери водителя.
- › Переключение питания в режим OFF.
- › Если продолжительность работы функции автоматического удержания автомобиля на месте составляет более 3 минут.

### **⚠** Внимание

Отключайте функцию автоматического удержания автомобиля на месте во время автоматической мойки или буксировки.

## Стояночный тормоз

---

### **Функция автоматического выключения стояночного тормоза**

Стояночный тормоз автоматически выключается, когда водитель пристегивает ремень безопасности, заводит двигатель, включает передачу, нажимает на педаль акселератора, то есть когда система понимает, что водитель собирается начать движение.

Чтобы предотвратить скатывание автомобиля при трогании на подъеме, необходимо плавно нажать на педаль акселератора для увеличения тяги.

2

Управление  
автомобилем

# Управление переключением передач

## Оснащение автомобиля

Обратите внимание на то, что в настоящем руководстве описывается стандартное оборудование данной серии автомобилей, оборудование, входящее в комплектацию согласно национальным стандартам, а также специальное оборудование, предназначенное для конкретной модели автомобиля. Поэтому некоторые виды и функции оборудования, описанные в настоящем руководстве, могут не входить в комплектацию Вашего автомобиля или использоваться в автомобилях, выпускаемых только для определенных рынков. Информацию о комплектации Вашего автомобиля Вы можете найти в документах, предоставленных при его покупке, или запросить ее у авторизованного дилера.

## Описание передач

### Парковочный режим (P)

Передача P предназначена для парковки автомобиля. При включенной передаче P коробка передач механически заблокирована, что позволяет предотвратить свободное движение автомобиля.

### Передача заднего хода (R)

Передача R предназначена для движения автомобиля назад.

### Нейтральная передача (N)

При включенной передаче N крутящий момент от двигателя не передается на колеса.

#### **⚠ Предупреждение**

- › При временной остановке на передаче N обязательно включите стояночный тормоз или удерживайте педаль тормоза. В противном случае автомобиль может покатиться, в результате чего может произойти авария.
- › Во избежание аварийных ситуаций запрещается двигаться накатом на нейтральной передаче.

### Режим движения вперед (D)

При обычном вождении рекомендуется использовать передачу D.

При включенном режиме D коробка передач может автоматически переключаться на соответствующую передачу в зависимости от скорости автомобиля и необходимого ускорения для обеспечения оптимального экономичного вождения.

### Ручной режим (M)

Для ускорения при обгоне или при движении вверх или вниз по склону рекомендуется использовать режим M.

## Управление переключением передач

На неровных дорогах, склонах и в иных подобных дорожных условиях рекомендуется двигаться на пониженной передаче в ручном режиме M.

### Переключение передач

После запуска двигателя можно осуществлять переключение передач в нормальном режиме. Педаль тормоза следует удерживать нажатой, пока Вы не начинаете движение, поскольку в противном случае при выключении стояночного тормоза на передаче D, R или M автомобиль начнет движение самостоятельно.

#### **⚠ Предупреждение**

Во избежание поломки автомобиля или аварии следует переключать передачи только после полной остановки автомобиля.

#### **i Уведомление**

После переключения передачи по индикации на комбинации приборов убедитесь, что включена правильная передача.

### Переключение в режим P

Когда автомобиль находится в неподвижном состоянии, нажмите кнопку включения передачи P.

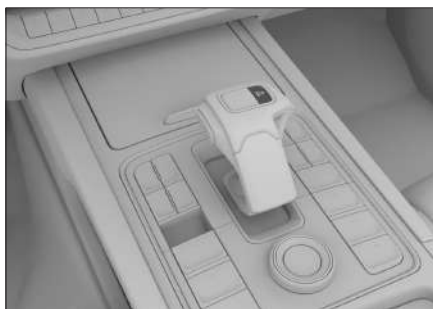

5BC60A67FC1A

#### **i Уведомление**

Автомобиль автоматически переключается на передачу P в следующих случаях:

- › Переключение питания в режим OFF на неподвижном автомобиле.
- › Отстегивание ремня безопасности водителя и открытие двери водителя на неподвижном автомобиле.

### Переключение в режимы D, R, N, M

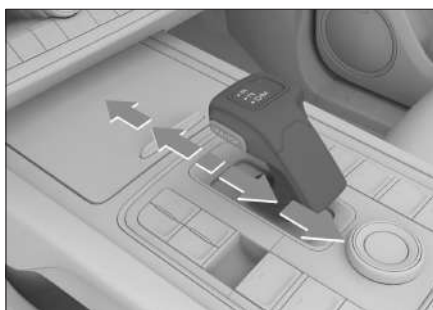

2F433FD6EAA5

Переключение между передачами производится перемещением рычага селектора переключения передач в нужном направлении на 1 или 2 ступени. Текущая передача отображается на комбинации приборов.

2

Управление автомобилем

## Управление переключением передач

Чтобы выйти из режима P или переключиться в режим R, нажмите на педаль тормоза и нажмите кнопку UNLOCK. При переключении в режим D нажмите на педаль тормоза.

Чтобы переключиться с передачи D на передачу N, переведите рычаг селектора переключения передач вперед на 1 ступень. Чтобы переключиться с передачи R на передачу N, переместите рычаг селектора переключения передач назад на 1 ступень.

После выбора режима D для перехода в режим M необходимо переместить рычаг селектора переключения передач назад. Чтобы вернуться в режим D, переместите рычаг назад еще раз.

### Переключение передач в ручном режиме

#### **i** Уведомление

При движении на передаче M коробка передач автоматически переключится на соответствующую передачу, если обороты двигателя слишком низкие. Однако коробка передач не будет автоматически повышать передачу при высоких оборотах двигателя, поэтому регулируйте передачи вручную.

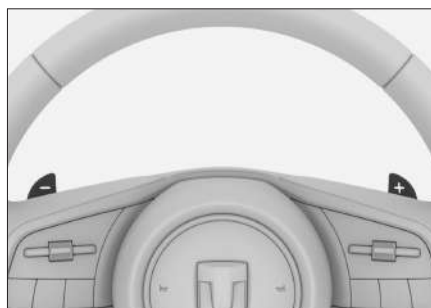

9EA18EE4A583

Подрулевые переключатели позволяют переключать передачи без отрыва рук от рулевого колеса.

- › **【-】** : подрулевой переключатель понижения передачи
- › **【+】** : подрулевой переключатель повышения передачи

При движении в режиме M с помощью подрулевых переключателей можно вручную переключать передачи вверх или вниз.

При движении в режиме D с помощью подрулевых переключателей можно временно включить передачу M. В этом случае также можно вручную повышать или понижать передачу с помощью подрулевых переключателей.

При движении на передаче M, если поднять и удерживать подрулевые переключатели или не пользоваться ими в течение длительного времени, можно вернуться с передачи M на передачу D.

## Управление переключением передач

### Аварийная разблокировка передачи Р

Если в обычном рабочем режиме невозможно переключиться с передачи Р на другую передачу, можно выполнить операцию аварийной разблокировки передачи Р.

#### ⚠ Внимание

- › В случае возникновения данной неисправности рекомендуем обратиться в сервисный центр, чтобы разблокировку провели специалисты. Самостоятельные действия могут привести к повреждению соответствующих деталей автомобиля.
- › Необходимость аварийной разблокировки свидетельствует о наличии неисправности. Обратитесь в сервисный центр для проверки автомобиля.

1. Переключите питание в режим ON и откройте отделение для хранения в переднем подлокотнике.

2. Сдвиньте два фиксатора в направлении стрелок и снимите подстаканник.

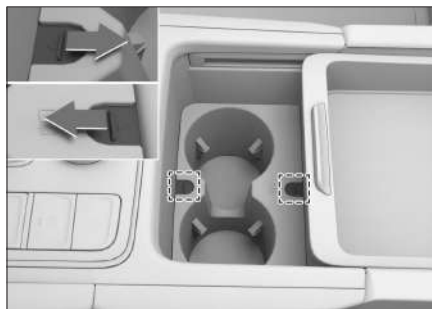

3. Удалите подкладку.



4. С помощью плоской отвертки, обернутой тканью, подденьте крышку на дне отделения для хранения, чтобы открыть доступ к ручке разблокировки передачи Р.



## Управление переключением передач

5. Поверните ручку разблокировки передачи Р против часовой стрелки примерно на 60 градусов, чтобы она вошла в паз.

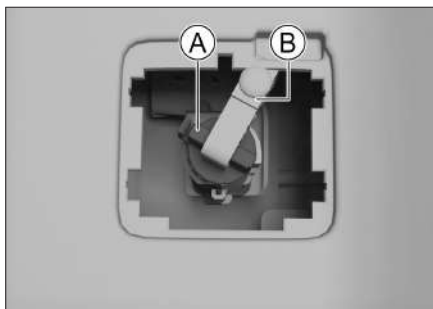

- А Ручка разблокировки передачи Р

В Ремень
6. Потяните за ремень так, чтобы поднять ручку разблокировки вверх, и удерживайте ее в таком положении примерно 18 секунд. Когда на комбинации приборов появится индикация передачи N или загорится индикатор передачи N на рычаге селектора переключения передач, это означает, что передача Р успешно разблокирована. Когда коробка передач переключится на передачу N, отпустите ремень.
7. Переместив автомобиль, включите стояночный тормоз и выполните описанные выше действия в обратном порядке, чтобы вернуть ручку разблокировки передачи Р в исходное положение.

### **i** Уведомление

В любом из следующих случаев коробка передач автоматически переключится на передачу Р. При необходимости повторите процедуру аварийной разблокировки передачи Р.

- › Переключение режима питания.
- › Открытие двери водителя и отстегивание ремня безопасности водителя на неподвижном автомобиле.

## Функция плавного старта

После включения двигателя переключитесь на передачу переднего хода, выключите стояночный тормоз и отпустите педаль тормоза. При этом автомобиль медленно поедет вперед даже без нажатия педали акселератора.

## Начало движения

### Правильное начало движения

1. Закройте двери автомобиля, пристегните ремень безопасности и убедитесь, что стояночный тормоз включен.
2. Запустите двигатель.
3. Нажмите на педаль тормоза и включите передачу D.

Если при трогании с места требуется больше тяги (например, на подъеме и т. д.), рекомендуется включить передачу M.

## Управление переключением передач

- Отпустите педаль тормоза, а затем плавно нажмите на педаль акселератора, чтобы разогнать автомобиль.

### **i** Уведомление

Когда автомобиль начнет движение, функция автоматического выключения стояночного тормоза выключит стояночный тормоз.

### Режим максимального ускорения

- Закройте двери автомобиля, пристегните ремень безопасности и убедитесь, что стояночный тормоз включен.
- Заведите автомобиль и отключите электронную систему стабилизации автомобиля.
- Включите режим вождения Спорт.
- Нажмите левой ногой на педаль тормоза, включите передачу D и выключите стояночный тормоз.
- Полностью выжмите правой ногой педаль акселератора. На комбинации приборов появится сообщение **【Включен режим максимального ускорения】**.
- Отпустите педаль тормоза, и автомобиль начнет разгон с максимально возможным ускорением.

### **i** Уведомление

- Если в режиме максимального ускорения нажать педаль тормоза или отпустить педаль акселератора, режим будет прерван.
- Если педаль тормоза не отпускать в течение длительного времени (около 5 секунд), автомобиль перейдет в режим ожидания для защиты сцепления и тормозной системы, и на комбинации приборов появится сообщение **【Ожидание режима максимального ускорения】**. После входа в режим ожидания для выхода из него необходимо отпустить педали тормоза и акселератора, после чего система снова переключится в режим максимального ускорения.
- Функция максимального ускорения может быть недоступна при низком заряде тяговой аккумуляторной батареи или при слишком низкой/высокой температуре.
- Функция максимального ускорения может быть недоступна при большом угле поворота рулевого колеса или на крутом уклоне дороги.

# Управление переключением передач

2

Управление автомобилем

## ⚠ Внимание

По сравнению с обычным началом движения, режим максимального ускорения увеличивает нагрузку на компоненты трансмиссии и ускоряет износ и деградацию дисков сцепления. Для защиты срока службы оборудования не используйте эту функцию слишком часто.

## ⚠ Предупреждение

- › Управляя автомобилем, будьте внимательны и соблюдайте все установленные законом правила.
- › Используйте данную функцию, только если Вы считаете, что это безопасно, исходя из окружающих дорожных условий.
- › Избегайте использования данной функции на скользких дорогах. Невыполнение этого требования может привести к потере контроля над автомобилем и стать причиной аварии.

## Остановка

1. Отпустите педаль акселератора и нажмите на педаль тормоза.
2. После полной остановки автомобиля переведите рычаг селектора переключения передач в положение парковочной передачи (P).
3. При необходимости включите стояночный тормоз или просто выключите двигатель.

## ℹ Уведомление

При выключении двигателя стояночный тормоз включается автоматически.

4. Отпустите педаль тормоза.

## ⚠ Внимание

- › При временной остановке на склоне необходимо нажать на педаль тормоза или включить стояночный тормоз. Запрещается использовать педаль акселератора и функцию плавного старта для удержания автомобиля от скатывания, поскольку это может привести к повреждению коробки передач.
- › Запрещается использовать только передачу P для удержания автомобиля на склоне, поскольку это может привести к повреждению коробки передач.
- › При остановке на склоне при необходимости установите упоры под колеса для предотвращения скатывания автомобиля.

# Система предупреждения пешеходов

## Оснащение автомобиля

Обратите внимание на то, что в настоящем руководстве описывается стандартное оборудование данной серии автомобилей, оборудование, входящее в комплектацию согласно национальным стандартам, а также специальное оборудование, предназначенное для конкретной модели автомобиля. Поэтому некоторые виды и функции оборудования, описанные в настоящем руководстве, могут не входить в комплектацию Вашего автомобиля или использоваться в автомобилях, выпускаемых только для определенных рынков. Информацию о комплектации Вашего автомобиля Вы можете найти в документах, предоставленных при его покупке, или запросить ее у авторизованного дилера.

## Система предупреждения пешеходов

Когда автомобиль движется на низкой скорости, система может подавать звуковой сигнал, предупреждая пешеходов и другие транспортные средства, тем самым повышая уровень безопасности на дороге.

Выбрать предупреждающий сигнал или отключить его можно через дисплей мультимедийной системы в меню **【Автомобиль】** → **【Вождение】** → **【Предупреждающий звук для пешеходов】** .

При включении системы и переходе автомобиля в электрический режим движения при соблюдении любого из следующих условий система будет подавать звуковой сигнал:

- › Автомобиль движется вперед со скоростью не более 30 км/ч.
- › Автомобиль движется задним ходом.

### ⚠ Предупреждение

Не отключайте эту систему в местах, где могут находиться пешеходы. В противном случае пешеходы не услышат звуковые сигналы от системы предупреждения и могут не заметить приближающийся автомобиль, что может привести к дорожно-транспортным происшествиям, влекущим за собой серьезные травмы или даже летальный исход.

# Режимы усилителя рулевого управления

## Оснащение автомобиля

Обратите внимание на то, что в настоящем руководстве описывается стандартное оборудование данной серии автомобилей, оборудование, входящее в комплектацию согласно национальным стандартам, а также специальное оборудование, предназначенное для конкретной модели автомобиля. Поэтому некоторые виды и функции оборудования, описанные в настоящем руководстве, могут не входить в комплектацию Вашего автомобиля или использоваться в определенных рынках. Информацию о комплектации Вашего автомобиля Вы можете найти в документах, предоставленных при его покупке, или запросить ее у авторизованного дилера.

## Переключение режимов усилителя рулевого управления

Индивидуальное переключение: когда выключатель зажигания находится в режиме ON, режимы усилителя рулевого управления можно переключать через дисплей мультимедийной системы в меню **【Автомобиль】** → **【Вождение】**.

Синхронное переключение: при переключении системы управления полным приводом также переключается режим усилителя рулевого управления.

Режимы вождения	Режимы усилителя рулевого управления
Спорт, Снег	Спорт
Эко	Легкий
Стандарт, Грязь, Песок, 4H, 4L, Камни	Комфорт

### **i** Уведомление

Для переключения режима усилителя рулевого управления должны быть соблюдены следующие условия:

- › Система электроусилителя рулевого управления исправна.
- › Скорость автомобиля не превышает 125 км/ч.
- › Никакой явный маневр с помощью рулевого колеса не производится.

### **Легкий**

Активная работа усилителя рулевого управления, легкое руление; подходит для плотного движения в городе.

### **Комфорт**

Подходит для регулярного вождения.

### **Спорт**

Снижает усиление рулевого управления и увеличивает отклик рулевого колеса; рекомендуется использовать на высоких скоростях, а также в дождь и снег.

# Система управления полным приводом

## Оснащение автомобиля

Обратите внимание на то, что в настоящем руководстве описывается стандартное оборудование данной серии автомобилей, оборудование, входящее в комплектацию согласно национальным стандартам, а также специальное оборудование, предназначенное для конкретной модели автомобиля. Поэтому некоторые виды и функции оборудования, описанные в настоящем руководстве, могут не входить в комплектацию Вашего автомобиля или использоваться в автомобилях, выпускаемых только для определенных рынков. Информацию о комплектации Вашего автомобиля Вы можете найти в документах, предоставленных при его покупке, или запросить ее у авторизованного дилера.

## Краткое описание системы управления полным приводом

В сложных дорожных условиях система управления полным приводом в соответствии с выбранным режимом вождения автоматически оптимизирует все системы управления автомобилем для соответствия текущим условиям, что значительно повышает проходимость и устойчивость автомобиля.

## Переключатель режимов повышенной проходимости

### ⚠ Внимание

- › Неправильный выбор режима вождения может привести к неправильной реакции системы на дорожные условия, что, в свою очередь, ведет к сокращению срока службы подвески и систем трансмиссии.
- › Водитель должен до момента выезда автомобиля на дорогу со сложным рельефом заранее произвести оценку местности и включить соответствующий режим повышенной проходимости во избежание потери управления автомобилем.

## Переключение режимов



79B0935B7B7C

2

Управление автомобилем

## Система управления полным приводом

2

Управление автомобилем

- › Когда питание находится в режиме ON и режим вождения не установлен на 4L или «Камни», поверните переключатель режимов для переключения между режимами «Эко», «Стандарт», «Спорт», «Снег», «Грязь», «Песок», 4H. Для переключения в автоматический режим нажмите кнопку AUTO.
- › Запустите двигатель, переведите коробку передач в режим N. Автомобиль должен быть неподвижен. Нажмите кнопку 4L для входа в режим 4L или выхода из него.

В режиме 4L поверните переключатель режимов для переключения между режимами 4L и «Камни».

В режиме 4L или «Камни» нажмите кнопку 4L, чтобы вернуться в последний использовавшийся режим повышенной проходимости.

### **i** Уведомление

- › Во время движения автомобиля, если скорость превышает 85 км/ч при включенном режиме «Снег», «Грязь», «Песок», 4H или AUTO, для обеспечения безопасности режимы вождения блокируются и не могут быть переключены. При попытке переключения режима вождения на комбинации приборов появится сообщение «Для смены режима вождения необходимо снизить скорость».

- › Переключение между режимами вождения «Стандарт», «Спорт» и «Эко» возможно на любой скорости поворотом переключателя режимов в соответствующее положение.
- › После завершения переключения режимов на комбинации приборов и дисплее мультимедийной системы появятся соответствующие сообщения.
- › Если переключение режимов происходит неправильно и система выводит соответствующее сообщение, следуйте инструкциям и повторите попытку переключения после того, как убедитесь, что условия переключения соблюдены.
- › При входе в режим 4L или выходе из него может возникнуть звук механического сцепления и небольшая вибрация автомобиля, что является нормальным явлением.
- › В режимах 4L и «Камни» загорается индикатор на кнопке 4L.
- › Когда колеса находятся в положении для движения прямо, вход в режим 4L и выход из него происходят более плавно.

# Система управления полным приводом

- › При переключении на некоторые режимы повышенной проходимости электронная система стабилизации автомобиля автоматически отключается. Если на комбинации приборов горит индикатор отключения электронной системы стабилизации , это означает, что система стабилизации отключена.
- › В меню **【Автомобиль】** → **【Вождение】** на дисплее мультимедийной системы можно включить или выключить функцию памяти режимов вождения. После включения этой функции при каждом включении двигателя система будет по умолчанию устанавливать последний использовавшийся режим вождения.

## **Внимание**

- › Для движения в режиме 4L и «Камни» необходимо снизить скорость автомобиля до 40 км/ч и стараться избегать крутых поворотов, иначе возможно повреждение элементов трансмиссии и даже опрокидывание автомобиля.
- › Не начинайте движение до тех пор, пока не перейдете в режим 4L или не выйдете из него, при этом должна быть установлена передача N. Несоблюдение этих условий может привести к повреждению раздаточной коробки.

## **Описание режимов**

- › Режим AUTO: подходит для шоссе, дорог с твердым покрытием, асфальтированных или бетонных дорог или дорог с твердым покрытием с небольшим количеством снега, льда или грязи. Обеспечивает оптимизированное и сбалансированное вождение на хороших дорожных покрытиях.

При использовании этого режима система будет автоматически переключаться между режимами Эко, Стандарт или Спорт в зависимости от условий движения.

- › Режим «Эко»: подходит для шоссе, асфальтовых дорог, бетонных дорог и других дорог с твердым покрытием. Данный режим отдает приоритет экономии топлива, снижая его расход при сохранении динамики движения.
- › Режим «Стандарт»: подходит для шоссе, дорог с твердым покрытием, асфальтовых, бетонных дорог или дорог с твердым покрытием с небольшим количеством снега и льда. Обеспечивает оптимизированное и сбалансированное вождение на хороших дорожных покрытиях.

## Система управления полным приводом

› Режим «Спорт»: подходит для шоссе, асфальтовых дорог, бетонных дорог и других дорог с твердым покрытием. Обеспечивает высокую мощность при старте и разгоне благодаря увеличенным оборотам на холостом ходу и задержке переключения передач.

› Режим «Снег»: подходит для движения по скользким поверхностям, таким как легкий снег, лед, трава и гравий. В данном режиме автомобиль трогается с места на второй передаче, отбор мощности для полного привода становится более плавным, повышается управляемость и курсовая устойчивость.

› Режим «Песок»: подходит для движения по сухим, рыхлым поверхностям (например, барханы или пустыни). Данный режим улучшает отклик механизма отбора мощности.

Движение в этом режиме по дорогам или улицам с твердым покрытием запрещено.

› Режим «Грязь»: подходит для езды по грязи, бездорожью и для высвобождения застрявшего автомобиля. Электронная система блокировки дифференциала обеспечивает полное сцепление каждого колеса с грунтом, высокую мощность и проходимость автомобиля.

Движение в этом режиме по дорогам или улицам с твердым покрытием запрещено.

› Режим 4H: для движения в сложных дорожных условиях и обеспечения проходимости, для рыхлых и скользких дорог, таких как горные, тропические лесные дороги и неглубокая грязь. Оптимизирует работу дроссельной заслонки для улучшения отклика и выходного крутящего момента.

› Режим 4L: предназначен для преодоления крутых подъемов, высвобождения застрявшего автомобиля и других сложных дорожных ситуаций. За счет увеличенного на одну ступень передаточного числа автомобиль может получить максимальную тягу, что обеспечивает усилие при подъеме по крутым склонам и может помочь при высвобождении застрявшего автомобиля.

› Режим «Камни»: для подъема по ступеням или камням. Автоматически срабатывает блокировка дифференциалов, а также оптимизируется работа дроссельной заслонки и выходной крутящий момент, чтобы улучшить способность автомобиля преодолевать подъемы.

# Система управления полным приводом

## Экспертный режим

Вы можете настроить режим вождения, режим рулевого управления, режим полного привода и систему ESC в соответствии с Вашими предпочтениями, чтобы адаптировать системы автомобиля к Вашему стилю управления и потребностям в комфорте.



AC215ABB2A12

Когда питание находится в режиме ON и автомобиль не находится в режиме 4L или «Камни», нажмите кнопку  для входа в экспертный режим.

### Уведомление

- › Если в течение длительного времени не выполняется никаких операций, меню экспертного режима будет автоматически скрыто. Чтобы снова открыть данное меню, нажмите кнопку .
- › В целях безопасности система не будет реагировать на включение экспертного режима, если скорость движения автомобиля превышает 75 км/ч.

## Меню экспертного режима

В меню экспертного режима можно настроить до трех пользовательских режимов. Кроме того, имеются предустановленные режимы **【Дрифт】** и **【Гонки по бездорожью】** для удовлетворения различных предпочтений водителя.

- › Режим вождения: переключение между режимами «Эко», «Комфорт» или «Спорт».

**Эко:** повышает экономию топлива и подходит для ровных, твердых дорог, таких как городские улицы и дороги с твердым покрытием.

**Комфорт:** сочетание динамики и экономичности автомобиля; применим для движения по дорогам с любым покрытием.

**Спорт:** повышает динамику автомобиля, скорость отклика рулевого управления и дает лучшие ощущения от вождения; подходит для широких дорог с невысокой интенсивностью движения и ровным покрытием.

- › Режимы рулевого управления: переключение между режимами «Комфорт», «Спорт» и «Легкий».

Описание режимов см. в разделе «Переключение режимов усиления рулевого управления». (▷ Страница 178)

- › Режим полного привода: переключение между режимами 2H, 4A и 4H.

## Система управления полным приводом

2Н: высокоскоростной режим, привод на два колеса; подходит для дорог с хорошим покрытием, таких как шоссе, и дорог с твердым асфальтовым либо бетонным покрытием.

4А: автоматический полный привод, подходит для шоссе, дорог с твердым асфальтовым либо бетонным покрытием, а также дорог с твердым покрытием с небольшим слоем льда, снега, песка или грязи.

4Н: высокоскоростной полный привод, подходит для грунтовых дорог с плохим сцеплением (например, при наличии на поверхности грязи или песка).

### **Внимание**

В режиме 4Н рекомендуется передвигаться со скоростью не выше 85 км/ч. При движении на слишком высокой скорости избегайте выполнения крутых поворотов, так как это может привести к повреждению компонентов трансмиссии и вызвать риск опрокидывания автомобиля.

- › **【Настройка ESC】** : включение и выключение соответствующих функций.

**【Полное включение】** : электронная система стабилизации (ESC) включена.

**【Выкл.】** : противобуксовочная система (TCS) и система динамической стабилизации (VDC) отключены.

**【Полное отключение】** : электронная система стабилизации автомобиля (ESC) отключена.

- › **Порог зарядки**: настройка порогового значения зарядки тяговой аккумуляторной батареи. Система управляет зарядом батареи в соответствии с потребностью в электроэнергии, приоритетно заряжая аккумулятор до установленного порога зарядки. Подробнее см. «Настройки» в разделе «Переключение режимов питания». (▷ Страница 156)
- › **Дрифт**: применим для широких закрытых площадок со скользкой поверхностью; предназначен для водителей с хорошими навыками дрифтинга, которые хотят испытать острые ощущения и удовольствие от вождения благодаря собственному мастерству.
- › **Гонки по бездорожью**: подходит для быстрой езды по песку и пересеченной местности.

Чтобы вернуть системные настройки по умолчанию, нажмите кнопку

**【Сброс】** .

Для выхода из экспертного режима нажмите кнопку **【Выход из режима】**

# Система управления полным приводом

## **i** Уведомление

Режимы дрифта и гонок по бездорожью предустановлены на заводе, но водитель может изменить настройки в соответствии со своими потребностями.

При выходе из режимов дрифта и гонок по бездорожью происходит сброс настроек, установленных водителем самостоятельно.

## Меры предосторожности при управлении полноприводным автомобилем

- › Запрещается использовать привод на два колеса в режимах «Снег», «Грязь», «Песок», 4L и 4H (включая случаи, когда передние колеса не вращаются, а задние постоянно пробуксовывают на нетвердой поверхности или на ледяной дороге).
- › При высвобождении застрявшего автомобиля (например, в снегу, грязи, песке и других условиях скольжения колес) с непрерывной пробуксовкой колес может сработать функция защиты системы полного привода от перегрева. В этом случае немедленно прекратите попытки вытащить автомобиль и, обеспечив безопасность, дайте автомобилю остыть. Дождитесь, пока система отключит сигнал перегрева, а затем продолжите вытаскивание автомобиля.

После отключения сигнала о перегреве рекомендуется подождать еще несколько минут для стабилизации температуры и восстановления эффективности работы системы полного привода. Если предупреждающий сигнал не отключается в течение длительного времени, обратитесь в авторизованный сервисный центр.

- › Радиус качения всех шин должен быть одинаковым:

При замене шин необходимо убедиться, что все четыре установленные шины имеют одинаковые марку и модель.

Если невозможно гарантировать, что все шины имеют одинаковые параметры (в том числе при установке неполноразмерного запасного колеса), двигайтесь в режиме «Эко» и замените шины как можно скорее (в пределах 50 км) на шины одной марки и модели. В противном случае могут быть повреждены детали трансмиссии, что приведет к серьезной поломке автомобиля.

Если срабатывает сигнализация давления в шинах, следует проверить и своевременно подкачать шины для сброса аварийного сигнала.

- › Избегайте эксплуатации автомобиля в условиях заноса (дрифта).

## Система управления полным приводом

---

2

Управление  
автомобилем

- › На дорогах с твердым покрытием или улицах (например, обычные шоссейные дороги, дороги с бетонным покрытием) нельзя использовать режимы, предназначенные для движения по дорогам, покрытым снегом, грязью, песком, гравием, а также режимы 4L и 4H.
- › Не запускайте двигатель и не вращайте колеса в режиме 4L при использовании домкрата для подъема автомобиля.

В противном случае возникает опасность соскальзывания автомобиля с домкрата и его неконтролируемого движения вперед, что может привести к серьезным последствиям.

# Система круиз-контроля на бездорожье

## Оснащение автомобиля

Обратите внимание на то, что в настоящем руководстве описывается стандартное оборудование данной серии автомобилей, оборудование, входящее в комплектацию согласно национальным стандартам, а также специальное оборудование, предназначенное для конкретной модели автомобиля. Поэтому некоторые виды и функции оборудования, описанные в настоящем руководстве, могут не входить в комплектацию Вашего автомобиля или использоваться в автомобилях, выпускаемых только для определенных рынков. Информацию о комплектации Вашего автомобиля Вы можете найти в документах, предоставленных при его покупке, или запросить ее у авторизованного дилера.

## Круиз-контроль на бездорожье

### Описание функции

Система круиз-контроля на бездорожье позволяет поддерживать заданную скорость движения автомобиля без необходимости нажимать на педаль акселератора или тормоза. Ее можно использовать при езде по бездорожью, на ухабистых дорогах или при вытаскивании застрявшего автомобиля.

### **i** Уведомление

- › Поскольку круиз-контроль на бездорожье предназначен только для движения автомобиля по бездорожью, скорость устанавливается в диапазоне 4–12 км/ч.
- › Скорость круиз-контроля может незначительно колебаться в зависимости от дорожных условий, что является нормальным явлением.

### **!** Предупреждение

- › Система круиз-контроля на бездорожье носит исключительно вспомогательный характер. Она не может выполнять оценку состояния дороги и дорожной обстановки вместо водителя и тем более не может осуществлять управление автомобилем вместо водителя. Водитель в любом случае несет ответственность за безопасность движения. Он должен всегда сохранять концентрацию и управлять автомобилем с осторожностью.
- › Неправильное использование круиз-контроля на бездорожье может привести к столкновению.

2

Управление автомобилем

# Система круиз-контроля на бездорожье

Длительное и непрерывное использование может привести к перегреву некоторых систем, в результате чего на комбинации приборов появится предупреждающее сообщение, и индикатор круиз-контроля на бездорожье  погаснет. При возникновении вышеописанной ситуации немедленно остановите автомобиль в безопасном месте и заглушите двигатель, чтобы система остыла.

- › Если во время движения в режиме круиз-контроля на бездорожье колеса с одной стороны автомобиля пробуксовывают, необходимо незамедлительно включить блокировку дифференциала.

## Уведомление

В некоторых случаях система не может поддерживать заданную низкую скорость, что способно привести к аварии. Например:

- › При движении по очень крутому склону.
- › При движении по особенно труднопроходимым участкам.
- › При движении по заснеженной, обледенелой или скользкой дороге.

## Уведомление

Система не предназначена для использования на высокой скорости.

## Включение/выключение системы

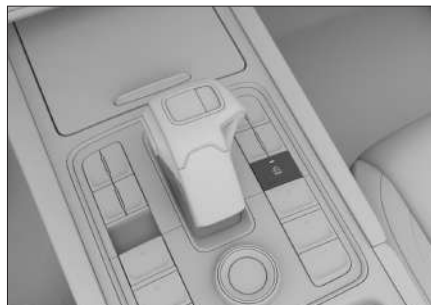

6C0A49B13BA4

1. Для включения системы круиз-контроля на бездорожье нажмите соответствующую кнопку , расположенную рядом с рычагом селектора переключения передач. Чтобы отключить функцию, нажмите кнопку еще раз.

Горящий белым цветом индикатор круиз-контроля на бездорожье  на комбинации приборов означает, что система включена и находится в режиме ожидания.

## Уведомление

Для включения системы круиз-контроля на бездорожье должны быть соблюдены следующие условия:

- › Дверь водителя полностью закрыта.
- › Двигатель запущен, включена передача N.
- › Включен режим 4L или «Камни».
- › Стояночный тормоз выключен.

# Система круиз-контроля на бездорожье

## **i** Уведомление

При использовании системы круиз-контроля на бездорожье небольшие колебания скорости из-за неровностей дороги в сложных условиях движения являются нормальным явлением.

2. Включите передачу D или M, и система круиз-контроля на бездорожье автоматически перейдет в рабочий режим круиз-контроля.

Горящий зеленым цветом индикатор круиз-контроля на бездорожье  на комбинации приборов означает, что система работает.

## Настройка скорости круиз-контроля

В режиме круиз-контроля имеется 9 передач, которые устанавливаются нижеописанными способами и отображаются на комбинации приборов.

- › Для выбора нужной скорости переместите рычаг управления в направлении, указанном стрелками.

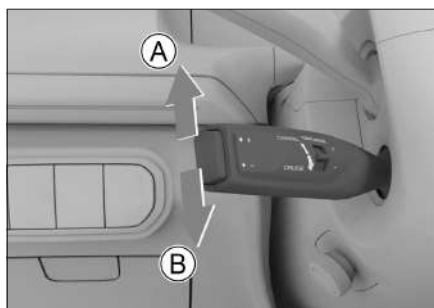

87B196074EC6

- A** Увеличение скорости
- B** Уменьшение скорости

- › Нажмите на педаль акселератора или педаль тормоза, установите желаемую передачу круиз-контроля, а затем отпустите педаль.

## **i** Уведомление

Когда скорость движения превышает 20 км/ч, система круиз-контроля на бездорожье переходит в режим ожидания; когда скорость превышает 36 км/ч, система автоматически отключается.

Ниже перечислены типичные участки местности и рекомендуемые передачи для движения по бездорожью (справочная информация):

Передача (только для справки)	Дорожные условия
Передачи 1-2	Каменистые и ухабистые дороги, неровные дороги (спуск по склону)
Передачи 3-4	Неровные дороги (подъем по склону), дороги с щебеночным покрытием (спуск по склону)
Передачи 5-6	Заснеженные и грязные дороги, дороги с щебеночным покрытием (ровная дорога или подъем по склону)

## Система круиз-контроля на бездорожье

Передача (только для справки)	Дорожные условия
Передачи 7-9	Песчаные, грязные дороги, трава и т. д.

### Танковый разворот

Система помощи при повороте («танковый разворот»): после включения системы круиз-контроля на бездорожье Вы можете при необходимости включить функцию помощи при повороте для улучшения внедорожных характеристик и эффективного уменьшения радиуса поворота при сохранении установленной скорости, что улучшает управляемость на поворотах.

#### Использование

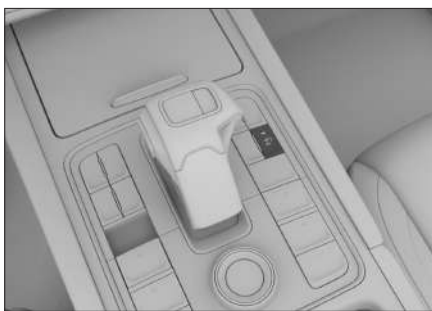

13FB982E7C8E

1. Для включения системы помощи при повороте нажмите кнопку при включенной системе круиз-контроля на бездорожье. Чтобы отключить функцию, нажмите кнопку еще раз.

Если индикатор на комбинации приборов горит белым цветом, это означает, что функция включена и находится в режиме ожидания.

2. Установите передачу D или M, полностью выверните рулевое колесо (поверните руль по часовой стрелке или против часовой стрелки до упора), отпустите педаль тормоза, и система усилителя рулевого управления перейдет в рабочее состояние.

Зеленый индикатор на комбинации приборов означает, что система помощи при повороте работает.

#### Уведомление

Для использования системы помощи при повороте необходимо соблюдение следующих условий:

- › Дифференциал заднего моста не заблокирован.
- › Педаль акселератора или педаль тормоза не выжата до упора.

#### Уведомление

Функция наиболее эффективна при использовании на самых низких скоростях при движении в режиме круиз-контроля на бездорожье.

## Система круиз-контроля на бездорожье

---

При превышении скорости 10 км/ч система помощи при повороте переходит в режим ожидания; при превышении скорости 30 км/ч система автоматически отключается.

### **Внимание**

Запрещается использовать систему помощи при повороте на дорогах с твердым покрытием, так как это ускоряет повреждение компонентов трансмиссии и износ шин.

2

Управление  
автомобилем

# Режимы вождения в условиях бездорожья

## Оснащение автомобиля

Обратите внимание на то, что в настоящем руководстве описывается стандартное оборудование данной серии автомобилей, оборудование, входящее в комплектацию согласно национальным стандартам, а также специальное оборудование, предназначенное для конкретной модели автомобиля. Поэтому некоторые виды и функции оборудования, описанные в настоящем руководстве, могут не входить в комплектацию Вашего автомобиля или использоваться в автомобилях, выпускаемых только для определенных рынков. Информацию о комплектации Вашего автомобиля Вы можете найти в документах, предоставленных при его покупке, или запросить ее у авторизованного дилера.

## Внедорожный режим

Для входа в меню режимов вождения в условиях бездорожья нажмите кнопку **【Внедорожный режим】** на дисплее мультимедийной системы.

### **i** Уведомление

В связи с различиями в конфигурациях моделей, в разных странах и регионах некоторые внедорожного режима могут быть не установлены. Ориентируйтесь на фактическую комплектацию Вашего автомобиля.



Ⓐ Состояние блокировки дифференциала

Ⓑ Распределение крутящего момента

Ⓒ Режим повышенной проходимости

# Режимы вождения в условиях бездорожья

- ⓓ Температура и давление в шинах      ⓔ Направление движения

## Внедорожный режим: главная страница

В данном окне можно просматривать информацию, связанную с внедорожным режимом.

- › **【Поворот колес】** : направление и угол поворота колес.
- › Состояние блокировки дифференциала: отображение состояния дифференциала (заблокированное или разблокированное).
- › Распределение крутящего момента: динамика распределения крутящего момента между передним и задним мостами. Логика распределения крутящего момента может отличаться в разных режимах вождения.
- › Режим повышенной проходимости: отображение используемого режима повышенной проходимости.
- › **【Круиз-контроль на бездорожье】** : индикация рабочего состояния при движении по бездорожью. (▷ Страница 187) .
- › **【Танковый разворот】**: отображение состояния в режиме танкового разворота. (▷ Страница 190) .
- › Давление и температура в шинах: отображение давления и температуры в шинах. Если значение температуры или давления в шинах находятся за пределами нормы, соответствующее значение отображается желтым цветом.
- › Направление движения: отображение ориентации передней части автомобиля.
- › **【Угол наклона】** : отображение угла продольного крена автомобиля.
- › **【Крен】** : отображение угла поперечного крена автомобиля.
- › **【Высота】** : отображение высоты над уровнем моря в месте нахождения автомобиля.
- › **【Давление】** : отображение атмосферного давления в месте нахождения автомобиля.

## Вид из-под кузова

При включенном режиме «Вид из-под кузова» при движении автомобиля на экран будет выводиться видеоизображение из-под кузова. Функция помогает водителю управлять автомобилем в сложных дорожных условиях.

## Режимы вождения в условиях бездорожья

---

Если скорость автомобиля превышает определенное значение, функция автоматически отключается.

### **Экспертный режим**

Подробности см. в разделе «Система управления полным приводом» → «Экспертный режим». (> [Страница 183](#))

2

Управление  
автомобилем

# Блокировка дифференциала

## Оснащение автомобиля

Обратите внимание на то, что в настоящем руководстве описывается стандартное оборудование данной серии автомобилей, оборудование, входящее в комплектацию согласно национальным стандартам, а также специальное оборудование, предназначенное для конкретной модели автомобиля. Поэтому некоторые виды и функции оборудования, описанные в настоящем руководстве, могут не входить в комплектацию Вашего автомобиля или использоваться в автомобилях, выпускаемых только для определенных рынков. Информацию о комплектации Вашего автомобиля Вы можете найти в документах, предоставленных при его покупке, или запросить ее у авторизованного дилера.

## Общие сведения о блокировке дифференциала

При пробуксовке какого-либо из ведущих колес блокировка дифференциала обеспечивает передачу на ведущее колесо с другой стороны достаточного крутящего момента, чтобы автомобиль смог преодолеть препятствие.

### ⚠ Внимание

- › Запрещается переоборудовать силовой агрегат и трансмиссию во избежание повреждения устройства блокировки дифференциала.

- › Запрещается использовать блокировку дифференциала при движении по асфальтированной дороге.
- › Блокировка дифференциала используется только при застревании автомобиля. Блокировку дифференциала следует отключить сразу после выхода автомобиля на проходимый участок.
- › Запрещается использовать блокировку дифференциала в условиях перегрузки.

## Блокировка дифференциала заднего моста

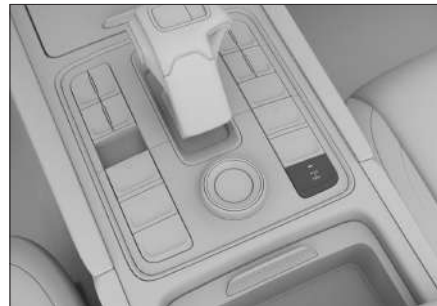

3D92AE4241C4

## Ручная блокировка и разблокировка

### **i** Уведомление

Блокировка возможна только при соблюдении следующих условий:

- › Скорость автомобиля не превышает 5 км/ч.
- › Разница в скорости вращения между левым и правым колесами составляет менее 50 об/мин.

## Блокировка дифференциала

› Функция танкового разворота не используется.

Чтобы заблокировать или разблокировать дифференциал заднего моста, заведите двигатель и нажмите кнопку .

Если индикатор на кнопке загорелся, а индикатор  на комбинации приборов горит зеленым цветом, это означает, что блокировка произведена успешно.

Если индикатор на кнопке и индикатор  на комбинации приборов погасли, это означает, что блокировка успешно снята.

Если индикатор на кнопке мигает в течение нескольких секунд, а затем гаснет, а индикатор  на комбинации приборов мигает желтым цветом в течение нескольких секунд, а затем гаснет, это означает, что блокировка не сработала. Перед выполнением указанных выше действий убедитесь, что все условия выполнены.



### **Внимание**

После блокировки дифференциала избегайте крутых поворотов. Это может привести к повреждению деталей автомобиля.

### **Уведомление**

В случае проблем с разблокировкой дифференциала можно слегка подвигать рулевое колесо вправо и влево.

### **Предупреждение о превышении скорости**

Если при движении с заблокированным дифференциалом заднего моста индикатор  на кнопке мигает и индикатор  на комбинации приборов мигает зеленым цветом, это означает, что скорость автомобиля слишком высокая, необходимо снизить скорость.

### **Автоматическая разблокировка при превышении скорости**

При движении с заблокированным дифференциалом заднего моста блокировка автоматически отключается, если скорость автомобиля превышает 40 км/ч.

### **Синхронная блокировка и разблокировка дифференциала**

При переключении режима повышенной проходимости «Камни» система автоматически включает блокировку дифференциала заднего моста. При выходе из режима «Камни» блокировка автоматически отключается.

2

Управление  
автомобилем

## Блокировка дифференциала

### **i** Уведомление

При синхронной блокировке функция автоматической разблокировки при превышении скорости отключается.

### Блокировка дифференциала переднего моста



518E2D67A250

### Ручная блокировка и разблокировка

#### **i** Уведомление

Блокировка возможна только при соблюдении следующих условий:

- › Скорость автомобиля не превышает 5 км/ч.
- › Дифференциал заднего моста заблокирован.
- › Автомобиль находится в режиме 4L.
- › Разница в скорости вращения между левым и правым колесами составляет менее 50 об/мин.

Для блокировки или разблокировки дифференциала переднего моста нажмите кнопку .

Если индикатор на кнопке загорелся, а индикатор  на комбинации приборов горит зеленым цветом, это означает, что блокировка произведена успешно.

Если индикатор на кнопке и индикатор  на комбинации приборов погасли, это означает, что блокировка успешно снята.

Если индикатор на кнопке мигает в течение нескольких секунд, а затем гаснет, а индикатор  на комбинации приборов мигает желтым цветом в течение нескольких секунд, а затем гаснет, это означает, что блокировка не сработала. Перед выполнением указанных выше действий убедитесь, что все условия выполнены.

#### **i** Уведомление

- › При разблокировке дифференциала заднего моста одновременно отключается блокировка дифференциала переднего моста.
- › При выходе из режима вождения 4L блокировка дифференциала переднего моста автоматически отключается.
- › В случае проблем с разблокировкой дифференциала можно слегка подвигать рулевое колесо вправо и влево.

2

Управление  
автомобилем



# Блокировка дифференциала

---

## **Внимание**

После блокировки дифференциала избегайте крутых поворотов. Это может привести к повреждению деталей автомобиля.

## **Предупреждение о превышении скорости**

Если при движении с заблокированным дифференциалом переднего моста индикатор  на кнопке мигает и индикатор  на комбинации приборов мигает зеленым цветом, это означает, что скорость автомобиля слишком высокая, необходимо снизить скорость.

## **Автоматическая разблокировка при превышении скорости**

При движении с заблокированным дифференциалом переднего моста блокировка автоматически отключается, если скорость автомобиля превышает 40 км/ч.

2

Управление  
автомобилем

## Системы помощи при парковке

### Оснащение автомобиля



Обратите внимание на то, что в настоящем руководстве описывается стандартное оборудование данной серии автомобилей, оборудование, входящее в комплектацию согласно национальным стандартам, а также специальное оборудование, предназначенное для конкретной модели автомобиля. Поэтому некоторые виды и функции оборудования, описанные в настоящем руководстве, могут не входить в комплектацию Вашего автомобиля или использоваться в автомобилях, выпускаемых только для определенных рынков. Информацию о комплектации Вашего автомобиля Вы можете найти в документах, предоставленных при его покупке, или запросить ее у авторизованного дилера.

### Устройства обнаружения в составе систем помощи при парковке

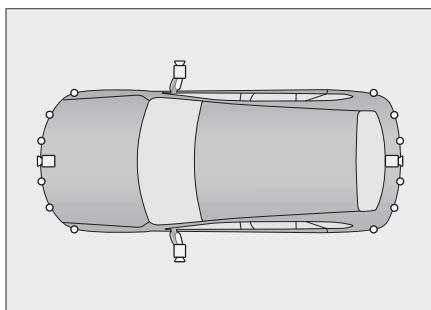
Системы помощи при парковке с помощью камер и радаров определяют дорожную обстановку вокруг автомобиля и, основываясь на полученных данных, помогают водителю принимать соответствующие меры для повышения безопасности и комфорта во время парковки.



F3BF476BBA5F

Значок на рисунке	Пояснения	Расположение
	Камера	На решетке радиатора На двери багажного отделения На левом и правом наружных зеркалах заднего вида
	Ультразвуковой радарный датчик	На переднем и заднем бамперах

#### **i** Уведомление

В зависимости от комплектации автомобиля тип и количество радарных датчиков могут отличаться. Ориентируйтесь на фактическую комплектацию Вашего автомобиля.

2

Управление автомобилем

## Системы помощи при парковке

### **⚠ Предупреждение**

- › Системы помощи при парковке являются всего лишь вспомогательным средством. Они не могут оценивать окружающую обстановку вместо водителя. Водитель в любом случае несет ответственность за безопасность движения. Во время парковки и в других подобных ситуациях он должен постоянно следить за окружающей обстановкой.
- › Системы помощи при парковке имеют слепые зоны, поэтому они могут пропустить некоторые препятствия. При парковке и других подобных маневрах обязательно убедитесь, что рядом с автомобилем нет людей и животных.

### **⚠ Внимание**

- › При движении задним ходом убедитесь, что дверь багажного отделения полностью закрыта.
- › Не подвергайте ударам камеры и радарные датчики.
- › Во время мойки автомобиля не направляйте струю воды под высоким давлением на камеры и радарные датчики. Это может привести к неполадкам в системе или вызвать возгорание.

- › Не используйте абразивные материалы и острые предметы при очистке камер и радарных датчиков. Для очистки используйте мягкую тряпку или воду (под низким давлением).

### **i Уведомление**

При работе систем помощи при парковке на них влияют характеристики радарных датчиков, и следующие условия (в том числе) могут привести к тому, что системы будут менее эффективно идентифицировать препятствия, что может привести к повреждению автомобиля:

- › Наличие объектов, находящихся в слепой зоне обнаружения радарных датчиков, например низких объектов, объектов под бамперами, объектов, расположенных слишком близко или слишком далеко от автомобиля.
- › Наличие незаметных нависающих предметов, например пожарного ящика, запасного колеса транспортного средства, задней части грузового автомобиля.
- › Наличие ультразвуковых помех одинаковой с системой частоты, например металлических звуков, звуков выброса газа под давлением, звуковых сигналов транспортных средств в непосредственной близости от датчика.

## Системы помощи при парковке

- › Наличие препятствий в виде колючей проволоки, забора, тонких столбов, веревок, тележек, двухколесных велосипедов и других объектов, которые слишком малы, чтобы эффективно отражать звуковые волны.
- › Наличие препятствий из снега, тканей или материалов, поглощающих звуковые волны.
- › Наличие препятствий из материалов, поверхность которых не отражает сигнал радарного датчика, и людей в одежде из таких материалов.
- › Наличие препятствий, представляющих собой конусообразные объекты или объекты с наклонной поверхностью.
- › Наличие препятствий, расположенных перпендикулярно, таких как углы стен и задние части транспортных средств.
- › Движение по траве или неровной дороге.
- › Деформация или смещение заднего номерного знака, а также установка на него крупной декоративной рамки.
- › Повреждение, смещение или заслонение радарного датчика посторонним предметом (например, прозрачной автомобильной пленкой).

- › Чтобы системы работали стабильно, необходимо поддерживать радарные датчики в чистоте, не допускать скопления на них снега, льда и прочих материалов.

### **i** Уведомление

Камеры также имеют ограничения, и на правильное функционирование систем помощи при парковке могут влиять следующие условия (в том числе):

- › Повреждения левого и правого наружных зеркал заднего вида или передней и задней камер, приводящие к их неработоспособности или смещению.
- › Повреждение или заграждение обзора камер.
- › Слишком высокая яркость окружающей среды, например при попадании на камеру прямых солнечных лучей.
- › Слишком низкая яркость окружающей среды, например в неосвещенном гараже или ночью.
- › Часто изменяющаяся и непостоянная яркость окружающей среды, например при наличии теней от деревьев, отражающей краски на парковочном месте.

## Системы помощи при парковке

- › Наличие нечетко очерченных линий парковки или плохой контраст между линиями и цветом парковочного места, например на парковочных местах с покрытием из плитки, травы или кирпича.
- › Нестандартные парковочные места, например трапециевидные места с неодинаковой шириной передней и задней частей или криволинейные места внутри паркинга.
- › Наличие круглых и квадратных колонн рядом с местом парковки.
- › Препятствия, локально занимающие часть парковочного пространства или находящиеся в непосредственной близости от него.
- › Системы не могут определить и исключить места, обозначенные разметкой «Парковка запрещена», места с установленными конусами, знаками «Стоп», парковочными барьерами или выделенные места.
- › Системы могут не определить наличие на парковочном месте таких препятствий, как велосипеды, трехколесные велосипеды, низкие кучи мусора, кирпичи и т. д.

### Система предупреждения об угрозе столкновения

#### Описание системы

Радарные датчики системы предупреждения об угрозе столкновения представляют собой устройства радиолокационного обнаружения. При выполнении парковки датчики обнаруживают препятствия перед автомобилем и сзади него и оценивают расстояние до них. Водитель получает звуковые предупреждения. Это позволяет повысить безопасность и комфорт в процессе парковки.

#### Использование



6C12120BA8C6

- › Чтобы включить или выключить систему предупреждения об угрозе столкновения, при включенном питании или заведенном двигателе нажмите кнопку .
- › При переводе рычага селектора переключения передач в положение R радарные датчики системы предупреждения об угрозе столкновения включаются автоматически.

## Системы помощи при парковке

- › При переводе рычага селектора переключения передач в положение Р система предупреждения об угрозе столкновения автоматически выключается.
- › Когда скорость движения вперед превышает 15 км/ч, система предупреждения об угрозе столкновения автоматически выключается.

### Зоны обнаружения и способ предупреждения

Расположение радарных датчиков	Зона обнаружения [м]
Спереди по бокам	0,6
Спереди посередине	1,0
Сзади по бокам	0,6
Сзади посередине	1,5

Если после включения системы предупреждения об угрозе столкновения радарные датчики определяют препятствие в зоне обнаружения, срабатывает предупреждающий звуковой сигнал.

По мере сокращения расстояния между автомобилем и препятствием частота звукового сигнала постепенно увеличивается. Когда расстояние между препятствием и автомобилем сократится приблизительно до 0,4 м, раздастся продолжительный аварийный сигнал, предупреждающий о необходимости немедленной остановки автомобиля во избежание столкновения.

### Система кругового обзора

#### Описание системы

Система при помощи четырех камер снимает пространство вокруг автомобиля и передает соответствующее изображение на дисплей, что помогает избежать столкновений и делает управление автомобилем более простым и безопасным.

#### Использование



6C12120BA8C6

- › Чтобы включить или выключить панорамную камеру кругового обзора, при включенном питании или заведенном двигателе нажмите кнопку



## Системы помощи при парковке

- › При включении передачи R система кругового обзора включается автоматически.
- › При включении передачи P система кругового обзора автоматически выключается.
- › Если при движении вперед скорость автомобиля превышает установленное значение, система кругового обзора выключится автоматически.

Настройки можно выполнить через дисплей мультимедийной системы в меню **【Автомобиль】** →

**【Парковка】** → **【Выход из режима кругового обзора】** .

### Описание меню

В меню системы кругового обзора можно включить или выключить следующие функции:

- › **【Интеллектуальная парковка】** : включение функции интеллектуальной парковки.
- › **【Помощь при движении задним ходом】** : включение функции помощи при движении задним ходом.
- › **【Переключение вида】** : переключение режима просмотра между 2D и 3D.
- › **【Прозрачное шасси】** : включение или выключение функции «Прозрачное шасси».

После включения данной функции в интерфейсе камер наблюдения постепенно, по мере следования автомобиля, будет отображаться вид дороги под кузовом автомобиля.

- › **【Вспомогательный вид】** : переключение между вспомогательным видом, изображением колес и колеи.
- › **【Интеллектуальное переключение вида】** : включение или выключение функции интеллектуального переключения вида. После включения функции:

При движении на передаче D, если передние радарные датчики обнаруживают, что расстояние от препятствия до кузова автомобиля составляет менее 1 м, камера автоматически переключается на верхний обзор пространства перед автомобилем.

При движении на передаче R, если задние радарные датчики обнаруживают, что расстояние от препятствия до кузова автомобиля составляет менее 1 м, камера автоматически переключается на верхний обзор пространства сзади автомобиля.

После исчезновения препятствия камера автоматически переключается в режим переднего обзора.

## Системы помощи при парковке

- › **【Предупреждающий звуковой сигнал】** : включение или выключение предупреждающего звукового сигнала системы радарных датчиков.

### **Автоматическое переключение угла обзора**

При включении передачи D система автоматически переключается на вид с передней камеры; при включении передачи R система автоматически переключается на вид с задней камеры; при включенной передаче D включение указателя поворота автоматически переводит изображение на вид со стороны соответствующего колеса.

### **Ручное переключение угла обзора**

При скорости менее 10 км/ч угол обзора можно переключить вручную. В режиме 2D коснитесь области вокруг автомобиля на виде сверху, чтобы переключиться на изображение из точки обзора, соответствующей данной области. В режиме 3D коснитесь области вида сверху, и на виде сверху появится кнопка выбора ориентации. Коснитесь этой кнопки для выбора другой ориентации. Изображение будет соответствовать углу обзора, выбранного с помощью этой кнопки.

### **Функция очистки камеры заднего вида**

На автомобилях, оснащенных функцией очистки камеры заднего вида, данная функция будет включаться или выключаться одновременно с омывателем заднего стекла.

## Система интеллектуальной парковки

### **Описание системы**

Основу системы составляют система кругового обзора и система предупреждения об угрозе столкновения. Система использует радарные датчики и камеры для обнаружения препятствий и парковочных линий вокруг автомобиля, распознавания подходящих парковочных мест и автоматического управления автомобилем для выполнения парковки. Водителю достаточно только следовать подсказкам системы, чтобы въехать на парковочное место и выехать с него.

Если во время парковки обнаруживается движущееся препятствие, такое как пешеход или транспортное средство, и существует риск столкновения, система автоматически выполняет экстренное торможение. Если обнаруживается неподвижное препятствие и существует риск столкновения, система выполняет комфортное торможение для плавной остановки автомобиля.

## Системы помощи при парковке

### ⚠ Предупреждение

Система является исключительно вспомогательным средством и не может заменить оценку водителем внешней ситуации. Для обеспечения безопасной парковки водителю необходимо постоянно следить за окружающей обстановкой, чтобы в случае опасности столкновения взять управление автомобилем на себя и вовремя затормозить.

### i Уведомление

Перед включением системы интеллектуальной парковки убедитесь, что система управления полным приводом находится в режимах Стандарт, Эко или Спорт. В противном случае функция интеллектуальной парковки будет недоступна.

### Въезд на парковочное место

1. После запуска двигателя включите систему кругового обзора, нажмите кнопку **【Интеллектуальная парковка】**, система включится и начнет поиск парковочного места согласно системным подсказкам.

2. Нажмите на педаль тормоза, чтобы остановить автомобиль, выберите подходящее место для парковки и нажмите кнопку **【Начать парковку】**. После того как система подаст сигнал отпустить педаль тормоза, начнется процесс парковки.

### i Уведомление

- › В процессе поиска парковочного места убедитесь в том, что с обеих сторон автомобиля остается достаточно пространства до препятствий (около 0,5–1,5 м). В противном случае система может не обнаружить парковочное место.
- › После нажатия кнопки **【Начать парковку】** дождитесь сигнала системы отпустить педаль тормоза, только после этого отпустите педаль. В противном случае автомобиль может самопроизвольно покатиться.

### Выезд с парковочного места

1. Нажмите на педаль тормоза, чтобы завести автомобиль, после чего на комбинации приборов загорится зеленый индикатор **READY**.

## Системы помощи при парковке

2. Когда автомобиль находится на парковочном месте и неподвижен, нажмите кнопку **【Интеллектуальная парковка】** в окне системы кругового обзора для входа в меню системы интеллектуальной парковки.
3. Нажмите на педаль тормоза для удержания автомобиля на месте, выберите направление выезда, нажмите кнопку **【Начать парковку】**, дождитесь сигнала системы и только затем отпустите педаль тормоза — автомобиль автоматически выедет с парковочного места.

### **i** Уведомление

- › Выбор выезда с парковочного места возможен только при неподвижном автомобиле.
- › После нажатия кнопки **【Начать парковку】** дождитесь сигнала системы отпустить педаль тормоза, только после этого отпустите педаль. В противном случае автомобиль может самопроизвольно покатиться.

### Меры предосторожности

**Во время работы системы интеллектуальной парковки следующие условия могут привести к временному прекращению процесса парковки.**

**Парковка может быть возобновлена только после устранения указанных условий:**

- › Открывание двери (включая дверь багажного отделения).
- › Складывание наружных зеркал заднего вида.
- › Отстегивание ремня безопасности водителя.
- › Обнаружение препятствия на пути к парковочному месту.
- › Нажатие на педаль акселератора.

**Во время работы системы интеллектуальной парковки перечисленные ниже условия могут привести к выходу из данной функции:**

- › При поиске парковочного места скорость автомобиля превышает 30 км/ч.
- › Переключение передачи, управление рулевым колесом или включение стояночного тормоза.
- › Слишком длительное прерывание функции, превышение количества прерываний, превышение количества смен парковочных мест, истечение суммарного времени на парковку.

## Системы помощи при парковке

- › Нажатие кнопки интеллектуальной парковки.
  - › Нецелесообразность использования функции автоматической парковки, когда во время парковки обнаруживается отсутствие парковочного места или препятствий на дороге.
  - › Слишком большой уклон поверхности, на которой находится автомобиль.
- Система может использоваться не в любых условиях. Есть некоторые особые случаи, когда система не сможет просчитать сценарий парковки. Ниже приведен список некоторых примеров подобных ситуаций:**
- › Под влиянием внешних обстоятельств невозможно определить четкую границу парковочного места (например, парковочные линии загрязнены или покрыты большим количеством мусора, травы, грязи), либо парковочное место плохо освещено, или его поверхность обладает высокой интенсивностью отражения.
  - › Неровная поверхность парковочного места и, как следствие, невозможность системы определить линии разметки.
  - › Прерывание линий парковочного места ямами.
  - › Слишком близкое расположение транспортного средства спереди или сзади к свободному месту, или частичное расположение другого транспортного средства на планируемом парковочном месте.
  - › Присутствие пешеходов или других препятствий на парковочном месте.
  - › Присутствие пешеходов и других препятствующих парковке объектов рядом с камерами стоящего автомобиля.
  - › Наличие на парковочном месте линий разметки, которые могут распознаваться системой неоднозначно.
  - › Расположение парковочного места в углу или на повороте дороги.
  - › Сильный износ шин автомобиля или оснащение автомобиля шинами, не утвержденными для использования (включая неполноразмерное запасное колесо).
  - › Использование функции на неровных поверхностях (таких как трава, гравий и т. д.). Это может привести к излишнему торможению из-за ошибочного распознавания системы.
  - › Внешние источники звука, создающие помехи для работы системы. Из-за этого датчики могут некорректно распознавать окружающую обстановку и сообщать о несуществующих препятствиях.

## Системы помощи при парковке

- › Загрязнение или закрытие радарных датчиков чем-либо.
- › Сильный туман, дождь или и снег.

### **Обстоятельства, при которых использование функции интеллектуальной парковки не допускается:**

- › Наличие цепей противоскольжения на автомобиле.
- › Загрузка автомобиля предметом, размеры которого превышают габариты автомобиля.
- › Наличие тягово-сцепного устройства на автомобиле.
- › Слишком большой уклон поверхности, на которой находится автомобиль.
- › Наличие больших выбоин на дороге.

## Система помощи при движении задним ходом

### **Описание системы**

Когда автомобиль движется со скоростью не более 30 км/ч на передаче D, система в режиме реального времени записывает последние 50 м движения вперед. После включения системы помощи при движении задним ходом она начинает управлять рулевым колесом, торможением и скоростью движения для автоматического завершения возврата назад в соответствии с записанным маршрутом.

Система автоматически выполняет экстренное торможение, если при движении задним ходом обнаруживается подвижное препятствие, например пешеход или транспортное средство, и возникает риск столкновения.

### **i Уведомление**

Из-за механических погрешностей, давления в шинах и других факторов траектория обратного пути может в определенной степени отклоняться, и нельзя гарантировать, что обратное движение будет произведено точно по первоначальной траектории.

### **⚠ Предупреждение**

Данная система является всего лишь вспомогательным средством и не может заменить оценку водителем внешней ситуации. В процессе движения задним ходом водитель должен наблюдать за окружающими условиями и оперативно получать информацию о движении задним ходом в режиме реального времени, а также в случае особых обстоятельств принимать необходимые меры, такие как экстренное вмешательство в управление, для обеспечения безопасности.

# Системы помощи при парковке

## Использование

После запуска двигателя включите систему кругового обзора и нажмите кнопку **【Помощь при движении задним ходом】**, чтобы включить систему.

После включения системы можно выполнить автоматическое движение задним ходом, следуя подсказкам на дисплее мультимедийной системы.

### **i** Уведомление

- › Перед включением системы помощи при движении задним ходом убедитесь, что система управления полным приводом находится в режимах Стандарт, Эко или Спорт. В противном случае функция помощи при движении задним ходом будет недоступна.
- › Для обеспечения безопасности парковки водителю необходимо постоянно следить за окружающей автомобиль дорожной обстановкой, чтобы при возникновении риска столкновения вовремя затормозить и взять управление автомобилем на себя.

## Меры предосторожности

**Система прекращает работу и удаляет запись маршрута в следующих ситуациях:**

- › Скорость автомобиля превышает 30 км/ч.

- › Нештатное выключение питания.
- › Слишком большой угол поворота рулевого колеса (около 450°).
- › Отклонение от записанного маршрута в автоматическом режиме составило около 1 м.

**В процессе движения задним ходом следующие условия приведут к прерыванию работы системы и выходу из функции помощи при движении задним ходом:**

- › Нажатие кнопки системы помощи при движении задним ходом.
- › Выполнение каких-либо действий с рычагом селектора переключения передач, рулевым колесом, стояночным тормозом или педалью акселератора.
- › Отстегивание ремня безопасности водителя.
- › Открывание двери (включая дверь багажного отделения).
- › Складывание наружных зеркал заднего вида.
- › Обнаружение системой невозможности дальнейшего движения автомобиля.
- › Обнаружение препятствия на пути движения.

# Системы помощи при парковке

## **i** Уведомление

После прерывания работы системы и выхода из функции, не связанного с системным сбоем, снова включите систему помощи при движении задним ходом. Система продолжит управление движением автомобиля задним ходом по оставшемуся маршруту.

## Настройки систем помощи при парковке

Функции системы помощи при парковке можно настроить через дисплей мультимедийной системы в меню **【Автомобиль】** → **【Парковка】**. Обратите внимание, что перечень настроек зависит от конкретного автомобиля. Ориентируйтесь на фактическую комплектацию.

### Обзор спереди

После включения данной функции, если скорость автомобиля ниже 10 км/ч и при этом обнаруживается препятствие в пределах дальности обнаружения, автоматически включаются передний радар и система камер. Система автоматически отключается, если через определенное время после включения системы автомобиль останавливается перед препятствием или удаляется от него или если включается стояночный тормоз.

### Обзор при повороте

Если функция включена, при включении сигнала поворота или при повороте рулевого колеса на определенный угол на передаче D автоматически включается система кругового обзора. После возвращения рулевого колеса в нейтральное положение или при превышении определенного значения скорости автомобиля система кругового обзора автоматически отключится.

### Выключение кругового обзора

Если при движении вперед скорость автомобиля превышает установленное значение, система кругового обзора выключится автоматически.

### Экстренное торможение на низкой скорости

После включения данной функции во время движения задним ходом на низкой скорости на дисплее загорается зеленым цветом индикатор экстренного торможения на низкой скорости , что указывает на нормальную работу функции. Если в этот момент система обнаруживает препятствие и определяет риск столкновения, она автоматически применяет экстренное торможение для снижения риска, при этом индикатор функции экстренного торможения на низкой скорости загорается красным цветом.

2

Управление автомобилем

## Системы помощи при парковке

---

### Внимание

- › Функция является вспомогательной и не гарантирует обнаружение всех возможных препятствий в любых ситуациях.
- › В сложных дорожных условиях (например, при движении по бездорожью или узким проездам) следует выключать функцию экстренного торможения на низкой скорости. В противном случае система может осуществить торможение, когда в этом отсутствует необходимость.
- › Функцию экстренного торможения на низкой скорости следует выключать на автомобиле с установленным тягово-сцепным устройством или при буксировке другого транспортного средства. В противном случае система может осуществить торможение, когда в этом отсутствует необходимость.

### **Включение кругового обзора**

Нажмите эту кнопку, чтобы включить систему кругового обзора.

# Система контроля давления в шинах

## Оснащение автомобиля

Обратите внимание на то, что в настоящем руководстве описывается стандартное оборудование данной серии автомобилей, оборудование, входящее в комплектацию согласно национальным стандартам, а также специальное оборудование, предназначенное для конкретной модели автомобиля. Поэтому некоторые виды и функции оборудования, описанные в настоящем руководстве, могут не входить в комплектацию Вашего автомобиля или использоваться в автомобилях, выпускаемых только для определенных рынков. Информацию о комплектации Вашего автомобиля Вы можете найти в документах, предоставленных при его покупке, или запросить ее у авторизованного дилера.

## О системе контроля давления в шинах

Система контроля давления в шинах (TPMS) в реальном времени отслеживает давление в шинах и их температуру. При отклонении от нормальных значений она подает сигнал, информируя водителя о том, что необходимо принять соответствующие меры во избежание аварии.

### ⚠ Внимание

- › Использование жидкости для ремонта шин (за исключением жидкости, предоставляемой сервисным центром), очистителя карбюратора, наполнителей шин может привести к повреждению датчика давления в шине и неправильной работе TPMS.
- › Система TPMS может работать неправильно, если на автомобиле установлены неоригинальные шины.
- › Датчик давления в шине установлен рядом с воздушным вентилем внутри шины. Для ремонта или замены шины обратитесь в сервисный центр во избежание повреждения датчика давления и возникновения проблем в работе TPMS.
- › При использовании цепей противоскольжения или колесных чехлов TPMS может работать некорректно.
- › В результате воздействия радиопомех TPMS может работать некорректно.
- › После замены неисправной шины рекомендуется своевременно ее отремонтировать и проверить значения системы TPMS. Установка неисправной шины может привести к помехам в работе TPMS и некорректному отображению давления в шинах.

# Система контроля давления в шинах

## **i** Уведомление

- › Система TPMS не отменяет необходимости в регулярном обслуживании шин. Даже если TPMS не подает предупреждающих сигналов, необходимо регулярно проверять шины и давление в них.
- › На давление воздуха в шинах влияют нагрев шин при движении, состояние окружающей среды, длительность движения и другие факторы. Обычно оно колеблется в диапазоне  $\pm 30$  кПа, это нормальное значение.
- › Система TPMS не может отслеживать давление в шине запасного колеса.

## **Функция самоадаптации**

Обновление данных после замены шин или перестановки колес может выполняться автоматически с помощью функции самоадаптации.

Остановите автомобиль более чем на 16 минут, после чего заведите двигатель и двигайтесь в течение не менее 9 минут со скоростью выше 30 км/ч, и система автоматически завершит самоадаптацию датчиков давления.

Если в процессе самоадаптации возникла ошибка, в кратчайшие сроки свяжитесь с сервисным центром для повторной настройки TPMS.

## Контроль и сигнализация давления в шинах

Чтобы перейти в окно данных о поездке, нажмите кнопку  на рулевом колесе. В окне данных о поездке, переключая регулятор вверх или вниз, можно перейти в меню системы контроля давления в шинах, где Вы можете просматривать информацию о давлении и температуре в четырех рабочих шинах в режиме реального времени.



0966B9BFC589

При слишком низком давлении или слишком высокой температуре в шине на комбинации приборов появляются следующие предупреждения:

- › Раздается звуковой предупреждающий сигнал и на информационном дисплее всплывает предупреждающее окно, на котором шина с температурой/давлением за пределами необходимого диапазона окрашена в желтый цвет.

## Система контроля давления в шинах

### **i** Уведомление

Из-за различных версий программного обеспечения предупреждающий сигнал о неисправности в некоторых моделях автомобилей может отображаться красным цветом.

Ориентируйтесь на фактическую комплектацию Вашего автомобиля.

- › На комбинации приборов загорается индикатор системы контроля давления в шинах (⚠).

Если предупреждение о проблеме в шине поступило во время движения, не совершайте резких поворотов и резкого торможения. Снизьте скорость, двигайтесь в безопасную зону, как можно скорее остановите автомобиль и обратитесь в сервисный центр для устранения неисправности.

2

Управление  
автомобилем

# Система контроля усталости водителя

## Оснащение автомобиля

Обратите внимание на то, что в настоящем руководстве описывается стандартное оборудование данной серии автомобилей, оборудование, входящее в комплектацию согласно национальным стандартам, а также специальное оборудование, предназначенное для конкретной модели автомобиля. Поэтому некоторые виды и функции оборудования, описанные в настоящем руководстве, могут не входить в комплектацию Вашего автомобиля или использоваться в автомобилях, выпускаемых только для определенных рынков. Информацию о комплектации Вашего автомобиля Вы можете найти в документах, предоставленных при его покупке, или запросить ее у авторизованного дилера.

## Общие сведения о системе контроля усталости водителя

Система контроля усталости водителя непрерывно отслеживает действия водителя по управлению автомобилем и таким образом определяет степень усталости водителя. Если система определила, что водитель устал, раздается звуковой сигнал и на дисплее появляется предупреждение о том, что водителю следует соблюдать осторожность.

### ⚠ Предупреждение

- › Воздержитесь от управления автомобилем, если чувствуете усталость.  
В случае длительных поездок обязательно планируйте перерывы для отдыха.
- › Водитель несет полную ответственность за то, чтобы его состояние не мешало нормальному вождению.
- › Напоминание об усталости является вспомогательной функцией. Система не всегда способна правильно определить степень усталости водителя. В некоторых случаях система может принять нормальные действия за признаки усталости.

## Предупреждение об усталости водителя

Функцию предупреждения об усталости водителя можно включить или выключить через дисплей мультимедийной системы в меню

**【Автомобиль】 → 【Вождение】 .**

### Предупреждение об усталости

На комбинации приборов появляется окно с сообщением «Возможно, Вам следует отдохнуть», сопровождаемое звуковым сигналом, при обнаружении системой следующих обстоятельств:

## Система контроля усталости водителя

- › Ремень безопасности водителя пристегнут, скорость автомобиля превышает 65 км/ч, и система определяет, что водитель управляет автомобилем в состоянии усталости.
- › Непрерывное движение (после запуска двигателя) в течение 4 часов.

### Предупреждение

- › Данная система никак не ограничивает время вождения. В случае длительных поездок обязательно спланируйте перерывы для отдыха.
- › В некоторых ситуациях усталость не влияет на действия водителя при вождении. В этом случае система может не оповестить об опасности. По этой причине, если водитель начинает ощущать признаки усталости, необходимо остановиться и как следует отдохнуть, даже если система не подает предупреждений.

### Уведомление

При скорости автомобиля ниже 65 км/ч предупреждения от системы отображаться не будут, даже если водитель проявляет признаки усталости.

## Ограничитель скорости

### Оснащение автомобиля

Обратите внимание на то, что в настоящем руководстве описывается стандартное оборудование данной серии автомобилей, оборудование, входящее в комплектацию согласно национальным стандартам, а также специальное оборудование, предназначенное для конкретной модели автомобиля. Поэтому некоторые виды и функции оборудования, описанные в настоящем руководстве, могут не входить в комплектацию Вашего автомобиля или использоваться в автомобилях, выпускаемых только для определенных рынков. Информацию о комплектации Вашего автомобиля Вы можете найти в документах, предоставленных при его покупке, или запросить ее у авторизованного дилера.

### Общие сведения об ограничителе скорости

Ограничитель скорости предназначен для случаев, когда автомобиль движется на участке с ограничением скорости. Если установлено ограничение максимальной скорости, система будет ограничивать скорость движущегося автомобиля и удерживать ее ниже установленной максимальной скорости, чтобы избежать штрафов за ее превышение.

### ⚠ Предупреждение

- › Ограничитель скорости является лишь вспомогательным средством, и в любом случае водитель несет ответственность за безопасность движения. Он должен всегда сохранять концентрацию и управлять автомобилем с осторожностью.
- › Если ограничитель скорости не используется, выключите его во избежание случайного срабатывания.

### i Уведомление

При движении под уклон скорость автомобиля может увеличиться и превысить верхний предел, поэтому при необходимости нажмите на педаль тормоза для снижения скорости.

### Использование

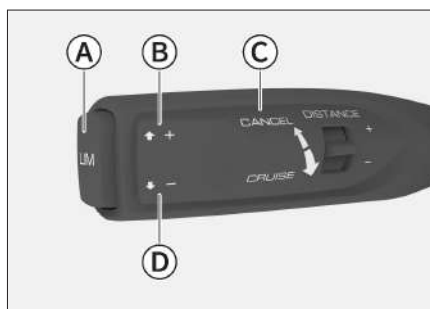

7ABCAE1B41D8

- Ⓐ Включение/выключение системы (LIM)

## Ограничитель скорости

- Ⓑ Восстановление/увеличение установленной скорости (+)
- Ⓒ Сброс установленной скорости (CANCEL)
- Ⓓ Установка/уменьшение установленной скорости (-)

### Включение системы

Когда питания находится в режиме ON, нажмите кнопку **【LIM】**, и на комбинации приборов загорится индикатор ограничителя скорости <sup>LIM</sup> , указывающий на то, что функция ограничителя скорости включена.

### **i** Уведомление

Ограничитель скорости и система круиз-контроля не могут быть включены одновременно. Если одна система включена, то при включении другой системы она автоматически отключается.

### Установка скорости движения автомобиля

После включения ограничителя скорости переведите рычаг управления вниз в положение **【-】**. После отпущения рычаг автоматически вернется в исходное положение. Текущая скорость будет установлена как предельная и отобразится на комбинации приборов, что свидетельствует о включении функции ограничителя скорости.

### **i** Уведомление

Минимальная скорость, которую можно установить в качестве ограничения, составляет 30 км/ч.

- › Когда скорость автомобиля составляет меньше 30 км/ч, система по умолчанию принимает значение 30 км/ч в качестве исходного предела скорости.
- › Когда скорость автомобиля превышает 30 км/ч, система использует текущую скорость в качестве исходного предела скорости.

### Регулировка установленной скорости

Способы регулировки заданного предела скорости:

- › Для пошагового увеличения или уменьшения предельной скорости переведите рычаг в положение **【+】** или **【-】** и отпустите его.
- › Для непрерывного увеличения или уменьшения предельной скорости переведите рычаг в положение **【+】** или **【-】** и удерживайте его. Когда желаемая скорость будет установлена, просто отпустите рычаг.

# Ограничитель скорости

## Временное превышение установленной скорости

Если требуется временно превысить заданный предел скорости, нажмите на педаль акселератора. Когда скорость превысит заданный предел, значение предела, отображаемое на комбинации приборов, начнет мигать, и это будет сопровождаться звуковым сигналом в течение некоторого времени. Когда скорость снова опустится ниже заданного предела, предупреждение исчезнет, и функция ограничителя скорости восстановится.

## Временная отмена установленной скорости

Для временной отмены заданного предела скорости переведите рычаг управления в направлении от рулевого колеса в положение **【CANCEL】**.

После временной отмены заданного предела скорости система не выключится. На комбинации приборов продолжит гореть индикатор ограничителя скорости <sup>LIM</sup> .

## Восстановление установленной скорости

После временной отмены заданного предела скорости ограничитель скорости остается в рабочем режиме.

- › Если текущая скорость автомобиля ниже предельной скорости, установленной до временной отмены, переведите рычаг в положение **【+】** и отпустите его — система автоматически восстановит ранее заданный предел скорости.
- › Если текущая скорость автомобиля выше предельной скорости, установленной до временной отмены, переведите рычаг в положение **【+】** и отпустите его — текущая скорость будет установлена в качестве нового предела скорости.

## Выключение системы

При нажатии кнопки **【LIM】** система отключится и произойдет сброс установленного ограничения скорости, при этом индикатор ограничителя скорости <sup>LIM</sup>  на комбинации приборов погаснет.

# Интеллектуальные системы помощи при вождении

## Оснащение автомобиля



Обратите внимание на то, что в настоящем руководстве описывается стандартное оборудование данной серии автомобилей, оборудование, входящее в комплектацию согласно национальным стандартам, а также специальное оборудование, предназначенное для конкретной модели автомобиля. Поэтому некоторые виды и функции оборудования, описанные в настоящем руководстве, могут не входить в комплектацию Вашего автомобиля или использоваться в автомобилях, выпускаемых только для определенных рынков. Информацию о комплектации Вашего автомобиля Вы можете найти в документах, предоставленных при его покупке, или запросить ее у авторизованного дилера.

## Датчики интеллектуальной системы помощи при вождении

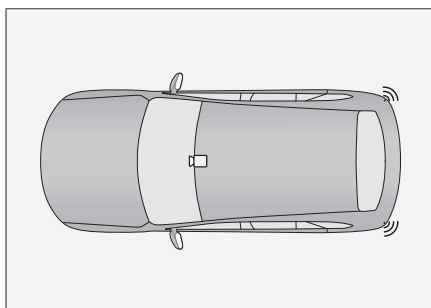
Интеллектуальная система помощи при вождении определяет дорожную ситуацию с помощью камер и датчиков и на основании полученных результатов помогает водителю принять меры для повышения безопасности и комфорта при управлении автомобилем.



5F87552869EB

Значок на рисунке	Пояснения	Расположение
	Камера заднего вида	У основания салонного зеркала заднего вида
	Радарные датчики миллиметрового диапазона	Внутри заднего бампера

### **i** Уведомление

В зависимости от комплектации автомобиля тип и количество датчиков могут отличаться. Ориентируйтесь на фактическую комплектацию Вашего автомобиля.

2

Управление автомобилем

# Интеллектуальные системы помощи при вождении

## ⚠ Предупреждение

- › Интеллектуальная система помощи при вождении является вспомогательным инструментом. Она не может выполнять оценку состояния дороги и дорожных условий вместо водителя и тем более не может осуществлять управление автомобилем. Водитель в любом случае несет ответственность за безопасность движения. Он должен всегда сохранять концентрацию и управлять автомобилем с осторожностью.
- › Если интеллектуальная система помощи при вождении неисправна, когда автомобиль оснащен тягово-сцепным устройством или когда происходит буксировка другого автомобиля, отключите функции, связанные с интеллектуальным вождением.

## Камера

Камеры используются для определения линий полосы движения, дорожных знаков, помех вокруг автомобиля и т. д., чтобы предоставить соответствующую информацию для работы интеллектуальных функций помощи при вождении.

## ⚠ Предупреждение

- › Самостоятельная модификация или ремонт камер строго запрещены.

- › При неправильной работе камеры возможно предоставление неточной информации об объектах; обнаружение линий полосы движения может быть ограничено.
- › Диапазон камеры ограничен и охватывает не все объекты.
- › В случае неисправности или повреждения камеры своевременно свяжитесь с сервисным центром для проведения ремонта или замены.

## ⚠ Предупреждение

На функциональность камеры влияют многие факторы. Они могут привести к снижению эффективности обнаружения, возникновению задержек и ошибок обнаружения. К таким факторам относятся следующие (помимо прочего):

- › Плохие условия освещения в темное время суток.
- › Погодные условия: плохая видимость в условиях наличия дождя, снега или тумана.
- › Неровности дорожного полотна, вызывающие покачивание автомобиля.
- › Резкое изменение наружного освещения.
- › Попадание прямых солнечных лучей.

# Интеллектуальные системы помощи при вождении

- › Деформация или повреждение ветрового стекла, приводящие к отклонениям положения и угла установки камеры.
- › Сложные перекрестки.
- › Слишком низкая или слишком высокая температура окружающей среды.
- › Влияние постороннего предмета на обзор камеры.
- › Влияние движущегося рядом транспортного средства на обзор камеры.
- › Тени на дороге от ограждений, навесов, деревьев и других подобных объектов.
- › Слабое освещение в тоннеле.
- › Прохождение узких и крутых поворотов.
- › Нечеткая дорожная разметка.

## **i** Уведомление

Если приборы показывают, что работа датчиков системы затруднена, необходимо проверить камеру и область вокруг нее на наличие загрязнений и предметов, создающих помехи. Это необходимо для нормальной работы системы.

## **Радары миллиметрового диапазона**

Радары используются для обнаружения помех сбоку и сзади автомобиля и предоставления соответствующей информации для реализации интеллектуальных функций помощи при вождении.

### **⚠ Предупреждение**

- › Во избежание ограничения эффективности обнаружения категорически запрещается самостоятельно окрашивать или изменять бампер.
- › Функции, основанные на использовании радарных датчиков, при этом могут быть ограничены.
- › Диапазон действия радарных датчиков миллиметрового диапазона ограничен, поэтому объекты, находящиеся за этим диапазоном, не могут быть обнаружены.
- › Если радар неисправен или поврежден, своевременно свяжитесь с сервисным центром для проведения ремонта или замены.

2

Управление  
автомобилем

# Интеллектуальные системы помощи при вождении

## ⚠ Предупреждение

На работу радарных датчиков миллиметрового диапазона влияют многие факторы, которые могут привести к снижению эффективности обнаружения, задержкам и ошибкам обнаружения. К таким факторам относятся следующие (помимо прочего):

- › Неблагоприятные погодные условия: туман, пыль, дождь, снег, пыльная буря и т. д.
- › Налипание посторонних материалов (снега, льда, воды и пыли) на поверхность радара или бампера.
- › Смещение или заслонение радара.
- › Повреждение радара или бампера в результате аварии, столкновения, а также из-за царапин.
- › Недостаточный размер обнаруживаемого объекта.
- › Влияние электромагнитных волн одинаковой частоты.
- › Воздействие на автомобиль очень высоких или очень низких температур окружающей среды и, как следствие, выход за пределы рабочего диапазона температуры радарных датчиков.

## i Уведомление

Для обеспечения правильной работы радарных датчиков содержите область вокруг них и бампер в чистоте, очищайте данную область от налипших посторонних материалов: снега, льда, пыли и т. д.

При обнаружении посторонних материалов на поверхности радарных датчиков протрите ее мягкой тканью или очистите водой.

- › Не мойте радарные датчики с помощью водяной мойки высокого давления.
- › Запрещается использовать острые или абразивные предметы для очистки.
- › Запрещается использовать химические растворители или абразивные чистящие средства.

## Использование интеллектуальных систем помощи при вождении

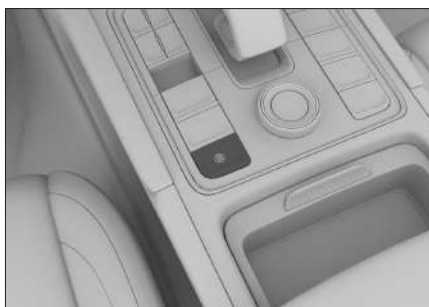

D5307CF1394D

# Интеллектуальные системы помощи при вождении

После запуска двигателя нажмите кнопку , чтобы открыть окно настроек интеллектуальных систем помощи при вождении.

Окно настроек интеллектуальных систем помощи при вождении можно открыть через дисплей мультимедийной системы в меню **【Автомобиль】** → **【Ассистенты】**.

## Системы помощи при движении вперед

Функции систем помощи при движении вперед можно настроить через дисплей мультимедийной системы в меню **【Автомобиль】** →

**【Ассистенты】** → **【Помощь при движении вперед】**.

Системы помощи при движении вперед используют камеру, установленную в верхней части ветрового стекла, для распознавания транспортных средств на полосе движения. При обнаружении опасности столкновения с объектом, расположенным спереди, подается предупреждающий сигнал или соответствующая система вмешивается в управление автомобилем для снижения риска столкновения.

### Предупреждение

Гарантировать нормальную работу данных систем при любых обстоятельствах невозможно. Поэтому запрещается направлять автомобиль в сторону пешеходов, животных или транспортных средств в целях проверки какой-либо системы, поскольку это может привести к серьезным повреждениям и травмам.

### Уведомление

- › В сложной дорожной ситуации системы могут осуществлять торможение, когда в этом отсутствует необходимость. Такое может происходить, например, при движении по строительной площадке, через рельсы или при попадании воды на переднюю часть автомобиля.
- › Системы могут работать некорректно или не работать совсем в условиях плохой видимости (дождь, снег, туман, темное время суток).
- › При движении в тяжелых условиях или при мойке автомобиля системы могут работать неправильно из-за того, что вода или мусор заслоняют радарные датчики. Поэтому своевременно очищайте датчики и прилегающие к ним зоны.

# Интеллектуальные системы помощи при вождении

## Система автоматического экстренного торможения

Система автоматического экстренного торможения (АЕВ) включает в себя функцию предупреждения об угрозе лобового столкновения и функцию помощи при торможении.

При движении вперед система определяет риск столкновения автомобиля с пешеходами, велосипедистами и транспортными средствами перед ним (большинство неподвижных транспортных средств или транспортных средств, движущихся по одной полосе с автомобилем) в ограниченном диапазоне и активно подает предупредительные визуальные и звуковые сигналы, а также включает активное торможение, чтобы снизить скорость движения, минимизируя последствия столкновения, тем самым повышая уровень безопасности при вождении.

- › Выкл.: все функции системы автоматического экстренного торможения отключены.
- › Торможение: система автоматического экстренного торможения включена.

## Функция предупреждения об угрозе лобового столкновения

При обнаружении пешехода или транспортного средства впереди при скорости автомобиля в пределах рабочего диапазона системы в течение соответствующего периода времени подаются визуальные и звуковые предупреждающие сигналы, напоминающие водителю о необходимости принять эффективные меры безопасного вождения.

Действия при срабатывании системы:

- › Текстовое сообщение на комбинации приборов.
- › Звуковое предупреждение.
- › Экстренное торможение.

2

Управление автомобилем

# Интеллектуальные системы помощи при вождении

## Функция помощи при торможении

При скорости автомобиля в пределах рабочего диапазона системы в случае обнаружения риска столкновения с пешеходом или транспортным средством водитель может не принять эффективных мер по обеспечению безопасности движения. В таком случае система начинает управлять автомобилем и осуществляет автоматическое экстренное торможение, чтобы предпринять попытку избежать столкновения. Если столкновение неизбежно, скорость автомобиля будет максимально снижена, чтобы минимизировать его последствия. При этом система подает водителю визуальные и звуковые предупреждающие сигналы. В то же время лампы аварийной световой сигнализации автомобиля начинают часто мигать, чтобы предупредить транспортные средства позади автомобиля и уменьшить риск столкновения сзади.

Система также обеспечивает определенную степень защиты от потенциальных рисков, связанных с поворотом на перекрестке. При повороте на перекрестке при скорости автомобиля в пределах рабочего диапазона системы, если в ограниченном диапазоне обнаружен риск столкновения со встречным транспортным средством или пешеходом, система применяет торможение и замедление, чтобы минимизировать степень столкновения. При этом система подает водителю визуальные и звуковые предупреждающие сигналы. В то же время лампы аварийной световой сигнализации автомобиля начинают часто мигать, чтобы предупредить транспортные средства позади автомобиля и уменьшить риск столкновения сзади. Система может обнаруживать движущихся навстречу пешеходов и транспортные средства (например, легковые и грузовые автомобили, автобусы и т. д.) в ограниченном диапазоне.

При нахождении системы в рабочем состоянии подаются следующие предупреждающие сообщения:

- › Текстовое сообщение на комбинации приборов.
- › Звуковое предупреждение.

# Интеллектуальные системы помощи при вождении

## ⚠ Предупреждение

- › Система автоматического экстренного торможения работает в диапазоне скоростей 10–150 км/ч.
  - › Система автоматического экстренного торможения — вспомогательная функция, срабатывающая при угрозе столкновения. В целях безопасности категорически запрещается проверять работу системы автоматического экстренного торможения, сознательно двигаясь навстречу пешеходам, велосипедистам и другим транспортным средствам.
  - › Система автоматического экстренного торможения является вспомогательной функцией и не гарантирует предотвращение столкновений во всех случаях. Система может лишь минимизировать последствия лобового столкновения посредством снижения скорости движения в пределах ограниченных возможностей автомобиля. Во избежание получения серьезных травм или нанесения повреждений не рекомендуется полностью полагаться на систему автоматического экстренного торможения.
- › Система автоматического экстренного торможения ограничена рядом факторов и не может заменить оперативное торможение самим водителем. В то же время система может работать правильно не при любых условиях вождения, окружающей среды, погодных и дорожных условиях. Система может подавать предупреждающие сигналы или осуществлять торможение, когда этого не требуется, или не подавать предупреждающие сигналы и не тормозить, когда это требуется. Во время поездки водитель должен быть максимально сконцентрированным и быть готовым затормозить и (или) использовать рулевое управление, чтобы предотвратить столкновение. Во избежание столкновения или для уменьшения последствий столкновения не полагайтесь только на систему автоматического экстренного торможения.
  - › Система автоматического экстренного торможения не отменяет требования в отношении соблюдения безопасной дистанции между автомобилем и пешеходами, велосипедистами и транспортными средствами, находящимися перед автомобилем. Не допускайте слишком близкого приближения к таким объектам или агрессивного вождения.

# Интеллектуальные системы помощи при вождении

› Если система автоматического экстренного торможения выключена, она не будет подавать предупреждающие сигналы или применять торможение, даже если обнаружит потенциальную опасность, поэтому рекомендуется не выключать данную систему. В любом случае система запустится снова после следующего включения питания/зажигания.

## **⚠ Предупреждение**

Следующие условия (в том числе) могут привести к несрабатыванию или задержке срабатывания системы автоматического экстренного торможения или к прерыванию торможения:

- › Перемещение рычага селектора переключения передач в положение R.
- › Выключение или ограниченность функций электронной системы стабилизации автомобиля.
- › Ограниченность функции торможения (например, слишком холодные, горячие или мокрые детали тормозной системы, отсутствие надлежащего обслуживания автомобиля, чрезмерный износ тормозов и шин, не соответствующий требованиям уровень давления в шинах).

- › Ограниченность диапазона обнаружения или неисправность радарного датчика (например, датчик заслонен, его поверхность загрязнена и т. д.).
- › Отстегивание ремня безопасности водителя.
- › Открывание передней двери.
- › Нажатие педали тормоза.
- › Нажатие с усилием или резкое нажатие педали акселератора.
- › Выполнение крутого поворота.
- › Выполнение поворота на перекрестке, когда сигнал поворота не включен в соответствии с правилами дорожного движения.
- › Действие времени задержки не менее 20 секунд с момента предыдущего срабатывания системы автоматического экстренного торможения.
- › Отсутствие обнаруженных транспортных средств, велосипедистов или пешеходов впереди.
- › Движение по обледенелым, скользким, гравийным или пустынным дорогам.

# Интеллектуальные системы помощи при вождении

## ⚠ Предупреждение

- › Включенная система автоматического экстренного торможения может не снизить скорость автомобиля до полной остановки. Если система прерывает торможение, водитель должен быть готов взять управление автомобилем на себя.
  - › Если водитель нажмет педаль акселератора, педаль тормоза или использует рулевое управление, когда автомобиль находится в режиме экстренного торможения, произойдет выход из системы автоматического экстренного торможения. Водитель должен быть готов в любой момент взять на себя управление автомобилем.
  - › При срабатывании системы автоматического экстренного торможения педаль тормоза автоматически и быстро опускается. Во избежание получения травм запрещается ставить ногу под педаль тормоза. Также запрещается помещать под педаль тормоза какие-либо предметы, которые могут препятствовать торможению.
- › При срабатывании системы автоматического экстренного торможения на низкой скорости система попытается снизить скорость автомобиля до полной остановки, чтобы избежать возможного столкновения, но она не будет удерживать автомобиль неподвижным. В этот момент водитель должен отреагировать и нажать педаль тормоза. Если автомобиль останавливается, система включает электромеханический стояночный тормоз, чтобы удерживать автомобиль в неподвижном состоянии после полной остановки. Чтобы продолжить движение, выключите электромеханический стояночный тормоз, выжмите педаль акселератора или активно поверните рулевое колесо.

# Интеллектуальные системы помощи при вождении

- › Функция предупреждения системы автоматического экстренного торможения предназначена только для информирования водителя и не освобождает его от необходимости контролировать и оценивать ситуацию на дороге. Если система подает визуальный текстовый, графический и звуковой предупреждающие сигналы, необходимо немедленно принять меры по предотвращению столкновения для устранения потенциального риска. Не полагайтесь на систему автоматического экстренного торможения для остановки автомобиля.
- › Система автоматического экстренного торможения предназначена для обеспечения безопасности вождения. Работа системы зависит от ряда факторов, поэтому будьте внимательны, соблюдайте действующие нормы и правила дорожного движения, а также соблюдайте осторожность при управлении автомобилем. Водитель всегда несет основную ответственность за безопасность вождения.

## ⚠ Предупреждение

Следующие действия (в том числе) могут привести к тому, что система автоматического экстренного торможения не подаст предупреждающий сигнал, или предупреждающий сигнал будет прерван:

- › Система автоматического экстренного торможения может не подать предупреждающий сигнал при нажатии на педаль тормоза водителем.
- › Система автоматического экстренного торможения может не подать предупреждающий сигнал, или сигнал может прерваться, если водитель с усилием или резко нажимает на педаль акселератора.
- › Система автоматического экстренного торможения может не подать предупреждающий сигнал, или сигнал может прерваться, когда водитель резко поворачивает рулевое колесо.

## ⚠ Предупреждение

На функции системы автоматического экстренного торможения могут оказывать воздействие объекты, которые ограничивают работу данной системы или делают ее нефункциональной, в том числе:

- › Встречные автомобили и мотоциклы.

# Интеллектуальные системы помощи при вождении

2

Управление автомобилем

- › Автомобили или мотоциклы, пересекающие полосу движения.
- › Автомобили и мотоциклы, припаркованные поперек движения, под углом или в противоположном направлении.
- › Специальные транспортные средства, такие как тягачи, автобетоносмесители и т. д.
- › Бытовые средства переноски и перемещения (например, детские коляски, дорожные чемоданы, тележки, инвалидные кресла и т. д.).
- › Необычные средства передвижения (например, конные экипажи, повозки с крупным рогатым скотом и т. д.).
- › Светофоры, предупреждающие знаки, дорожные заграждения (козусы и т. д.)
- › Мусорные баки, картонные коробки, тюки.
- › Стены, камни, обочины дорог.
- › Летящие или падающие объекты.
- › Животные.
- › Прочие объекты, не относящиеся к транспортным средствам.

## ⚠ Предупреждение

Способность обнаружения у соответствующих камер системы автоматического экстренного торможения является ограниченной, в связи с чем в следующих случаях (в том числе) могут подаваться необязательные предупреждающие сигналы и применяться излишнее торможение или, наоборот, предупреждающие сигналы могут не подаваться и торможение не применяться:

- › Высокая скорость движения автомобиля, на которой система может не идентифицировать неподвижные объекты.
- › Появление объекта, совершающего маневр на близком расстоянии перед движущимся впереди транспортным средством (особенно это относится к автобусам, грузовикам и т. д.).
- › Наличие объектов, частично скрытых препятствиями, пешеходами, транспортными средствами и другими помехами.
- › Движение по скользким, извилистым дорогам или на склонах.
- › Появление впереди транспортного средства с прицепом, тягача, автобетоносмесителя, транспортного средства нестандартной формы.
- › Наличие загрязнений или наклеек на ветровом стекле, блокирующих обзор камеры.

- › Ограничение видимости в связи с плохими погодными условиями (туман, пыль, дождь, снег, песчаная буря и т. д.).
- › Движение в темноте (например, на рассвете или в сумерках, ночью, в тоннеле и т. д.).
- › Совпадение цвета обнаруженного объекта с цветовым фоном окружающей среды.
- › Попадание на камеру яркого света в случае резкого изменения интенсивности освещения.
- › Резкое изменение яркости окружающей среды (например, внезапный сильный свет, свет сзади при въезде в тоннель или спереди при выезде из тоннеля).
- › Ограничение способности обнаружения камеры.

## ⚠ Предупреждение

Вышеуказанные предупреждения, напоминания и ограничения не исчерпывают всех ситуаций, которые могут повлиять на нормальную работу системы автоматического экстренного торможения. Другие факторы также могут препятствовать работе этой системы. Водитель должен сохранять концентрацию, постоянно следить за дорожной обстановкой и быть готовым принять меры по предотвращению столкновения, а также соблюдать правила безопасного вождения. Во избежание столкновения или для уменьшения последствий столкновения не полагайтесь только на систему автоматического экстренного торможения.

## Чувствительность функции предупреждения об угрозе лобового столкновения

- › Низкая: система подает предупреждающий сигнал, когда автомобиль приближается к пешеходу или транспортному средству, находящемуся перед ним.
- › Стандартная: система подает предупреждающий сигнал, когда расстояние между автомобилем и пешеходом или транспортным средством перед ним определяется системой как установленное нормальное расстояние.

# Интеллектуальные системы помощи при вождении

- › Высокая: система подает предупреждающий сигнал, когда автомобиль находится на большом расстоянии от пешехода или транспортного средства, находящегося перед ним.

## Интеллектуальное прохождение поворотов

Систему интеллектуального прохождения поворотов можно включить или выключить.

Когда переключатель системы интеллектуального прохождения поворотов на дисплее мультимедийной системы включен, после включения системы круиз-контроля, если скорость автомобиля, входящего в поворот, слишком высокая, система интеллектуального прохождения поворотов снизит скорость автомобиля.

### ⚠ Предупреждение

- › При входе в поворот, выходе из него или во время поворота система может своевременно не обнаружить движущееся впереди по той же полосе транспортное средство. В таком случае возможна задержка торможения. Водитель должен быть внимателен и готов в любой момент взять управление автомобилем под свой контроль.

- › При движении по изгибу дороги система может ошибочно реагировать на транспортные средства, движущиеся по другой полосе, что может привести к ненужному торможению.
- › При движении по дороге с резкими поворотами (например, горный «серпантин» или извилистая дорога) возможностей системы по прохождению поворотов может оказаться недостаточно, что приведет к внезапному ускорению или выезду из полосы движения, поэтому водителю автомобиля необходимо внимательно следить за окружающей обстановкой и держать обе руки на рулевом колесе для осуществления аккуратного вождения.

## Система мониторинга слепых зон

Функции, связанные с системой мониторинга слепых зон, можно настроить через дисплей мультимедийной системы в меню **【Автомобиль】** → **【Ассистенты】** → **【Мониторинг слепых зон】** .

# Интеллектуальные системы помощи при вождении

Система мониторинга слепых зон с помощью датчиков, расположенных по обеим сторонам заднего бампера, может распознать находящиеся сзади или на соседней полосе транспортные средства. Если существует риск столкновения, система подает предупреждающий сигнал, чтобы напомнить водителю о необходимости соблюдения безопасности движения.

## **i** Уведомление

- › Поддерживайте чистоту зон по бокам заднего бампера. Здесь не должно быть наклеек, льда, снега, грязи и прочих посторонних предметов, которые могут помешать нормальной работе датчиков.
- › Неправильное техническое обслуживание или переоборудование автомобиля могут вызвать смещение датчиков и нарушить нормальную работу системы мониторинга слепых зон. Поэтому рекомендуется обращаться за техническим обслуживанием и ремонтом автомобиля в сервисный центр.
- › При буксировке другого транспортного средства систему мониторинга слепых зон необходимо отключать.

## **!** Предупреждение

В некоторых ситуациях система может не срабатывать или срабатывать некорректно. Например:

- › Отсутствие движения обнаруженного объекта (транспортное средство, пешеход и т. д.).
- › Движение в дождь, снег и в других неблагоприятных погодных условиях.
- › Движение на крутых поворотах, склонах, очень широких или очень узких дорогах.

## Предупреждающие индикаторы



A9EEAD224B53

Индикаторы расположены на поверхности левого и правого наружных зеркал заднего вида.

## **i** Уведомление

Запрещено наклеивать что-либо на индикатор, поскольку это может препятствовать оповещениям системы.

# Интеллектуальные системы помощи при вождении

## Система помощи при смене полосы движения

Если во время движения (со скоростью более 12 км/ч) система обнаруживает наличие транспортного средства в слепой зоне наружного зеркала заднего вида или быстро приближающееся транспортное средство на соседней полосе, на соответствующем наружном зеркале загорается предупреждающий индикатор. Если при этом водитель включит указатель поворота в соответствующую сторону, индикатор замигает и раздастся звуковое оповещение, информирующее об опасности при смене полосы движения.

## Система предупреждения при открытии двери

После остановки автомобиля система отслеживает приближающиеся с обеих сторон по соседним полосам транспортные средства, велосипеды и другие объекты. Когда двери автомобиля открываются и возникает опасность столкновения, загорается предупреждающий индикатор на соответствующей стороне. Если при этом водитель или пассажир продолжит открывать дверь с соответствующей стороны, индикатор начнет мигать и прозвучит звуковое предупреждение, информирующее об опасности.

Система предупреждения при открытии двери будет работать корректно только в следующих ситуациях:

- › Питание находится в режиме ON.
- › В течение 3 минут после переключения режима питания с ON на OFF.

### **i** Уведомление

Если установленное время функции задержки энергосбережения составляет меньше 3 минут, система будет работать в соответствии с настройками задержки энергосбережения.

## Система предупреждения об угрозе столкновения сзади

Когда система обнаруживает, что сзади быстро приближается другое транспортное средство и существует риск столкновения, лампы аварийной световой сигнализации начинают быстро мигать, напоминая водителю движущегося сзади транспортного средства о необходимости соблюдения правил безопасного вождения. При этом на комбинации приборов автомобиля появляется сообщение и раздастся звуковой предупреждающий сигнал, сообщающий водителю о приближении опасного объекта.

# Интеллектуальные системы помощи при вождении

## Предупреждение/торможение при движении задним ходом

Предупреждение при движении задним ходом: если после включения функции система обнаружит риск столкновения с движущимся транспортным средством в слепой зоне наружного зеркала заднего вида, она подаст предупреждающий сигнал для напоминания о необходимости соблюдать правила безопасного вождения.

Торможение при движении задним ходом: после включения функции система может выполнить ограниченное торможение при обнаружении риска во время движения задним ходом для снижения вероятности столкновения.

### **i** Уведомление

В некоторых ситуациях функция помощи при движении задним ходом будет ограничена. Например:

- › Наличие препятствий.  
Система не может обнаруживать объекты позади автомобиля через другие припаркованные транспортные средства или препятствия.
- › Слишком низкая или слишком высокая скорость Вашего автомобиля.
- › Резкое нажатие на педаль акселератора.

- › Быстрое вращение рулевого колеса.

## Система помощи при движении по полосе

Функции, связанные с системой помощи при движении по полосе, можно настроить на дисплее мультимедийной системы через меню

【Автомобиль】 → 【Ассистенты】 → 【Помощь при движении по полосе】.

Система помощи при движении по полосе разработана для движения по скоростным и другим магистральным дорогам, допустимым по условиям обеспечения безопасности дорожного движения. С помощью камеры на ветровом стекле она распознает разделительную полосу на дорожном полотне и может, при случайном отклонении автомобиля от полосы движения, обратить на это внимание водителя для коррекции траектории. Некоторые функции системы помогают водителю изменить траекторию движения, чтобы снизить риск столкновения.

### **!** Внимание

Система помощи при движении по полосе может нормально работать только при наличии четкой дорожной разметки. В некоторых ситуациях система может не срабатывать или срабатывать некорректно. Например:

2

Управление автомобилем

# Интеллектуальные системы помощи при вождении

2

Управление автомобилем

- › Отсутствие четкой дорожной разметки, или разметка является размытой, нестандартной либо чем-либо скрыта.
- › Наличие на поверхности дороги факторов, мешающих распознаванию дорожной разметки (лужи, трещины, колея, текстовые отметки, пешеходные переходы, выступы или впадины и пр.).
- › Плохая видимость (например, в дождливую или снежную погоду, при тумане, в темное время суток).
- › Сильный боковой ветер.
- › Слияние или расхождение полос движения.
- › Попадание на камеру яркого света в случае резкого изменения интенсивности освещения.
- › Загрязнение, обледенение, повреждение или блокировка чем-либо ветрового стекла в зоне установки камеры.
- › Крутой поворот, движение по узким улицам и дорогам с боковым уклоном.
- › Слишком сильное сближение с движущимся впереди транспортным средством и в результате создание помех для камеры.

## **i** Уведомление

- › Если перед пересечением разметки, разграничивающей полосы движения, водитель включает указатель поворота, поворачивает рулевое колесо, нажимает педаль акселератора или тормоза, система не будет вмешиваться в процесс управления. В таких случаях система будет считать, что водитель активно управляет автомобилем.
- › Если водитель слабо удерживает рулевое колесо, система может не распознать его присутствие, и на комбинации приборов появится соответствующее предупреждение.

## **Функции системы помощи при движении по полосе**

После включения системы помощи при движении по полосе можно выбрать режим работы системы.

- › Предупреждение о выходе из полосы движения: система предупреждает водителя о непроизвольном выходе автомобиля из полосы движения и напоминает ему о необходимости контроля обстановки.

# Интеллектуальные системы помощи при вождении

- › Удержание в полосе движения: система помогает водителю скорректировать положение рулевого колеса, чтобы находиться в полосе движения, когда автомобиль непроизвольно отклоняется от нее. Если коррекция не выполнена, подается предупреждающий сигнал, напоминающий водителю о необходимости соблюдения правил безопасного вождения.

## **i** Уведомление

Система помощи при движении по полосе может работать только в том случае, когда скорость автомобиля находится в диапазоне 60–150 км/ч.

При включенной системе помощи при движении по полосе на комбинации приборов отображаются следующие состояния:

- › Нет полос: указывает на то, что система не обнаружила границы полосы движения.
- › Серый цвет: означает, что система обнаружила границы полосы движения.
- › Зеленый цвет: означает, что система выполняет корректировку положения рулевого колеса.

- › Мигание красным цветом: означает, что система подает предупреждающий сигнал — водителю необходимо немедленно скорректировать направление движения и вернуться на свою полосу.

## **Система экстренного удержания в полосе движения**

После включения системы экстренного удержания в полосе движения при возникновении аварийной ситуации система будет более активно корректировать положение рулевого колеса, чтобы снизить риск столкновения. Например:

- › При выезде из полосы движения или смене полосы существует риск столкновения с транспортными средствами на соседних полосах.
- › При выезде из полосы движения или смене полосы движения внешняя сторона полосы является обочинной.

## **i** Уведомление

Система экстренного удержания в полосе движения может работать только в том случае, когда скорость автомобиля находится в диапазоне 60–150 км/ч.

# Интеллектуальные системы помощи при вождении

## **⚠ Предупреждение**

В некоторых случаях система экстренного удержания в полосе движения может не срабатывать или срабатывать неправильно. Например:

- › Обнаруженный объект имеет сравнительно небольшие размеры (мотоцикл, велосипед и т. д.).
- › Обнаруженный объект не движется.
- › Сильное сближение с движущимся впереди транспортным средством и появление препятствия в зоне обнаружения камеры.
- › Сильное приближение транспортного средства сзади автомобиля и появление препятствия в зоне обнаружения камеры.

## **Система интеллектуального уклонения**

После включения системы интеллектуального уклонения и при включенной и находящейся в рабочем состоянии системе интеллектуального круиз-контроля система распознает приближающиеся крупногабаритные транспортные средства (грузовик, большегрузный автомобиль, автобус и т. д.), движущиеся по соседней полосе, и корректирует траекторию движения автомобиля с целью уклонения от этих транспортных средств. После уклонения от крупногабаритного транспортного средства система возвращает автомобиль в центр выбранной полосы движения.

## **i Уведомление**

Система интеллектуального уклонения может работать, только когда скорость автомобиля находится в диапазоне 60–140 км/ч.

## **⚠ Внимание**

Следующие ситуации могут привести к отказу работы системы интеллектуального уклонения:

- › Система распознает, что с одной стороны находится крупногабаритное транспортное средство, а с другой стороны также находится транспортное средство или обочина дороги.

# Интеллектуальные системы помощи при вождении

- › Темное время суток, сильный туман, дождь, снегопад и другие неблагоприятные погодные условия.
- › Движение автомобиля по извилистой дороге.

## Способы предупреждения

Существует 3 типа предупреждений: звук, вибрация, вибрация + звук.

## Чувствительность предупреждения

Существует 3 уровня чувствительности: низкая, стандартная и высокая.

## Система распознавания дорожных знаков

Систему распознавания дорожных знаков можно настроить на дисплее мультимедийной системы через меню **【Автомобиль】** → **【Ассистенты】** → **【Распознавание дорожных знаков】**.

Данная система распознает дорожные знаки с помощью камеры, установленной на ветровом стекле, и отображает их на комбинации приборов, чтобы помочь водителю в управлении автомобилем.

## Система распознавания дорожных знаков

После включения система распознает дорожные знаки и отображает их на комбинации приборов, чтобы помочь водителю в управлении автомобилем.

## Функция ограничения скорости круиз-контроля

После включения системы распознавания дорожных знаков также можно включить функцию ограничения скорости круиз-контроля.

Если при движении с установленной скоростью круиз-контроля система распознает знак ограничения скорости в диапазоне  $\geq 30$  км/ч, а скорость круиз-контроля выше этого значения, система поможет водителю снизить скорость до предельно допустимого уровня.

## Предупреждение о превышении скорости

После включения системы распознавания дорожных знаков можно включить функцию предупреждения о превышении скорости. Если после распознавания знака ограничения скорости водитель превысил скорость, система подаст предупреждающий сигнал, уведомляя о необходимости как можно быстрее снизить скорость до возвращения ее в требуемый диапазон.

## Чувствительность функции предупреждения о превышении скорости

Установить момент подачи предупреждающего сигнала о превышении скорости можно в соответствии с предпочтениями водителя.

2

Управление автомобилем

# Интеллектуальные системы помощи при вождении

2

Управление автомобилем

- › При установке значения 0 система будет подавать предупреждающий сигнал, как только автомобиль достигнет установленного ограничения скорости.
- › При установке значения больше 0 система будет подавать предупреждающий сигнал только тогда, когда автомобиль превысит установленное ограничение скорости.
- › При установке значения меньше 0 система будет подавать предупреждающий сигнал заранее, до достижения автомобилем установленного ограничения скорости.

## ⚠ Предупреждение

Система распознавания дорожных знаков только напоминает водителю о необходимости обратить внимание на дорожные знаки. Она может использоваться не в любых ситуациях и вместо водителя оценивать информацию о скоростных ограничениях на дороге.

Водитель в любом случае несет ответственность за безопасность движения. Он должен всегда управлять автомобилем с осторожностью и соблюдать соответствующие требования законодательства и правила дорожного движения.

## ⚠ Внимание

Система распознавания дорожных знаков может нормально работать, только если знаки ограничения скорости четко различимы. В некоторых ситуациях система может не срабатывать или срабатывать некорректно. Например:

- › Дорожный знак выцвел.
- › Дорожный знак расположен на повороте.
- › Дорожный знак расположен под неправильным углом.
- › Дорожный знак качается или поврежден.
- › Дорожный знак полностью или частично скрыт.
- › Дорожный знак полностью или частично покрыт льдом, снегом, инеем, пылью и т. д.
- › Дорожный знак расположен слишком далеко, или автомобиль движется на слишком большой скорости.
- › Дорожный знак или предупреждение об ограничении скорости расположены на поверхности дороги.
- › Плохая видимость (например, в дождливую или снежную погоду, при тумане, в темное время суток).
- › Попадание на камеру яркого света в случае резкого изменения интенсивности освещения.

# Интеллектуальные системы помощи при вождении

- › Загрязнение, обледенение, повреждение или блокировка чем-либо ветрового стекла в зоне установки камеры.
- › Слишком сильное сближение с движущимся впереди транспортным средством и в результате создание помех для камеры.

## **i** Уведомление

- › Единица измерения скорости, распознаваемая системой, соответствует единице измерения скорости на комбинации приборов автомобиля.
- › Если один знак отображает несколько значений ограничения скорости, система покажет наибольшее.
- › При наличии нескольких знаков ограничения скорости система может посчитать применимым знак с максимальным значением, поэтому при движении следует руководствоваться фактическим ограничением для данной полосы движения.
- › При выполнении поворота система может не распознать знак ограничения скорости.

## Система адаптивного круиз-контроля

На дорогах с низкой интенсивностью движения система адаптивного круиз-контроля позволяет автомобилю двигаться на установленной скорости без нажатия педали акселератора. Когда система обнаруживает, что скорость движущегося впереди транспортного средства меньше установленной скорости круиз-контроля, автомобиль начинает следовать за ним на установленном безопасном расстоянии.

### **⚠** Предупреждение

- › Система адаптивного круиз-контроля является всего лишь вспомогательным средством. Она не может выполнять оценку состояния дороги и дорожной обстановки вместо водителя и тем более не может осуществлять управление автомобилем вместо водителя. Водитель в любом случае несет ответственность за безопасность движения. Он должен всегда сохранять концентрацию и управлять автомобилем с осторожностью.
- › Неправильное использование системы адаптивного круиз-контроля может привести к аварии.
- › Систему адаптивного круиз-контроля можно использовать только в хороших погодных условиях при движении по свободным трассам.

2

Управление автомобилем

# Интеллектуальные системы помощи при вождении

2

Управление автомобилем

› Не рекомендуется использовать систему адаптивного круиз-контроля в городе, на извилистых, узких, скользких дорогах, во время дождя и в других неблагоприятных погодных условиях.

› Не рекомендуется использовать систему адаптивного круиз-контроля при движении на уклоне по следующим причинам:

При движении на уклоне система не может поддерживать заданную скорость.

Система может оказаться не в состоянии обнаружить движущееся впереди транспортное средство после того, как автомобиль преодолет вершину или основание склона, что приведет к резкому ускорению или позднему торможению.

› При буксировке других транспортных средств система адаптивного круиз-контроля не может нормально работать. В таких ситуациях использовать систему запрещено.

- Ⓐ Увеличение скорости (+)
- Ⓑ Уменьшение скорости (-)
- Ⓒ Отключение круиз-контроля (CANCEL)
- Ⓓ Включение круиз-контроля (CRUISE)
- Ⓔ Настройка уровня дистанции (DISTANCE)

## Включение круиз-контроля

1. Если во время движения выполняются все условия для включения функции адаптивного круиз-контроля, на комбинации приборов белым цветом загорается индикатор системы адаптивного круиз-контроля

## **i** Уведомление

Условия включения:

- › Дверь водителя закрыта.
- › Водитель пристегнут ремнем безопасности.
- › Двигатель запущен, установлена передача D.
- › Электронная система стабилизации автомобиля включена.
- › Стояночный тормоз выключен.
- › Скорость автомобиля не превышает 150 км/ч.
- › Выбран режим вождения «Стандарт», «Эко» или «Спорт».

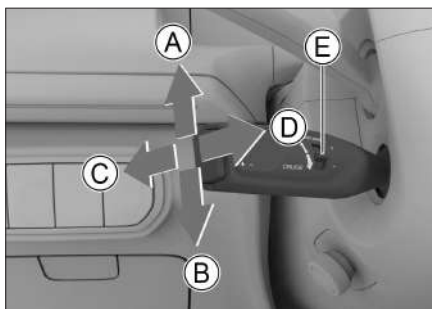

4715A36F36F0

# Интеллектуальные системы помощи при вождении

- Сдвиньте подрулевой рычаг управления в направлении к рулевому колесу в положение **【CRUISE】** и отпустите. Функция адаптивного круиз-контроля включится, и индикатор адаптивного круиз-контроля  на комбинации приборов загорится зеленым цветом.

## Уведомление

Цифры на индикаторе изменяются в зависимости от установленной скорости круиз-контроля.

## Внимание

Минимальное значение установленной скорости для системы адаптивного круиз-контроля составляет 30 км/ч. Когда скорость автомобиля ниже 30 км/ч, система устанавливает скорость 30 км/ч; при скорости движения выше 30 км/ч система устанавливает текущую скорость в качестве установленной скорости круиз-контроля.

## Регулировка скорости круиз-контроля

Для поэтапного увеличения или уменьшения скорости круиз-контроля переведите рычаг в положение **【+】** или **【-】** и отпустите его.

Для непрерывного увеличения или уменьшения скорости круиз-контроля переведите рычаг в положение **【+】** или **【-】** и удерживайте его. Когда желаемая скорость будет достигнута, отпустите рычаг.

## Уведомление

Автомобиль набирает установленную скорость только при условии наличия свободной дороги впереди. В противном случае автомобиль следует за движущимся впереди транспортным средством на установленной дистанции.

## Настройка уровня дистанции между автомобилями

Чтобы отрегулировать дистанцию следования за движущимся впереди автомобилем, поверните регулятор **【DISTANCE】**.

Данный параметр не является фиксированной величиной. В пределах одного уровня дистанции он может изменяться в зависимости от скорости движения.

## Уведомление

- Слишком малая установленная дистанция может привести к несвоевременному реагированию при возникновении аварийной ситуации. Водитель несет полную ответственность за установление разумной дистанции.

# Интеллектуальные системы помощи при вождении

- › При движении по мокрой скользкой трассе необходимо выбирать большую дистанцию, чем на сухой дороге.

## Выход из режима круиз-контроля

Существует два способа выхода из режима круиз-контроля:

- › Нажмите на педаль тормоза.
- › Сдвиньте рычаг управления в направлении от рулевого колеса в положение **【CANCEL】** и отпустите.

## Восстановление скорости круиз-контроля

Во время движения сдвиньте подрулевой рычаг управления в направлении к рулевому колесу в положение **【CRUISE】**, удерживайте несколько секунд и отпустите. Система установит скорость круиз-контроля равной последнему заданному значению.

### **i** Уведомление

Система круиз-контроля автоматически отключается в следующих ситуациях:

- › Движение с набором скорости нажатием педали акселератора в течение более 15 минут.
- › Включение передачи N, R или P.
- › Отстегивание ремня безопасности водителя.
- › Открывание двери водителя.
- › Включение стояночного тормоза.

- › Срабатывание антиблокировочной тормозной системы.
- › Срабатывание системы помощи при движении на спуске.
- › Включение/выключение электронной системы стабилизации автомобиля.
- › Откатывание автомобиля назад.
- › Перегрев тормозных дисков.
- › Остановка двигателя автомобиля.
- › Выбор режима вождения, отличного от режимов Стандарт, Эко или Спорт.

## Функция следования за транспортным средством

Данная функция позволяет автоматически следовать за движущимся впереди транспортным средством в диапазоне скоростей 0–150 км/ч.

В условиях пробок система будет вслед за транспортным средством впереди снижать скорость вплоть до полной остановки. При этом:

- › Если в течение 3 секунд транспортное средство перед Вами начнет движение, Ваш автомобиль начнет следовать за ним автоматически.
- › Если транспортное средство перед Вами не двигалось в течение длительного времени (от 3 секунд до 3 минут), чтобы перезапустить систему, нужно будет слегка нажать на педаль акселератора.

# Интеллектуальные системы помощи при вождении

- › Если транспортное средство перед Вами не двигается в течение более 3 минут, автоматически включается стояночный тормоз.
- › Стояночный тормоз включается автоматически, когда водитель открывает дверь автомобиля или отстегивает ремень безопасности.

## **i** Уведомление

При выключении системы круиз-контроля функция следования за транспортным средством автоматически выключается.

## Ограничения функции

При работающей системе круиз-контроля торможение может не применяться в следующих ситуациях:

- › Впереди неожиданно возникает другое транспортное средство.
- › Ваш автомобиль движется на высокой скорости, а другое транспортное средство впереди движется на малой скорости или стоит на месте.
- › По той же полосе движения движется встречное транспортное средство.
- › Полосу движения пересекают другие транспортные средства или объекты.
- › На дороге присутствуют пешеходы, животные, дорожные ограждения, конусы, прицепы, специальные и малогабаритные транспортные средства (например, велосипед, мотоцикл и т. д.).
- › Движущееся впереди транспортное средство резко снижает скорость.
- › Брызги воды, снег или грязь от движущихся рядом транспортных средств мешают работе радарных датчиков.
- › Передняя часть автомобиля приподнята по причине перегрузки багажного отделения или по иным причинам.
- › Поворот или сужение дороги.
- › Малые габариты хвостовой части или большой дорожный просвет у движущегося впереди транспортного средства.
- › Нестабильность в работе рулевого управления или неустановившееся положение автомобиля в полосе движения.
- › Движение в условиях дождя, снега, тумана, запыленности или в других неблагоприятных погодных условиях.
- › Движение по крутым склонам.

2

Управление автомобилем

# Интеллектуальные системы помощи при вождении

## Система интеллектуального круиз-контроля

Работа системы интеллектуального круиз-контроля основана на адаптивном круиз-контроле. Когда радарный датчик обнаруживает границу полосы движения, система помогает водителю удерживать автомобиль в середине полосы и безопасно и легко управлять автомобилем.

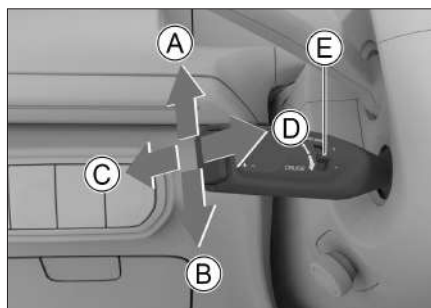

4715A36F36FO

- Ⓐ Увеличение скорости (+)
- Ⓑ Уменьшение скорости (-)
- Ⓒ Отключение круиз-контроля (CANCEL)
- Ⓓ Включение круиз-контроля (CRUISE)
- Ⓔ Настройка уровня дистанции между автомобилями (DISTANCE)

### Включение круиз-контроля

1. Если во время движения выполняются условия для включения режима интеллектуального круиз-контроля, на комбинации приборов загорается индикатор режима интеллектуального круиз-контроля  (белого цвета).

### **i** Уведомление

Условия включения:

- › Дверь водителя закрыта.
- › Водитель пристегнут ремнем безопасности.
- › Двигатель запущен, установлена передача D.

### **⚠** Предупреждение

Система может работать правильно не при любых условиях движения, погодных и дорожных условиях. Способность радарных датчиков распознавать объекты при плохой освещенности (например, ночью, в пасмурную погоду), при быстрых изменениях освещенности (например, при въезде и выезде из тоннеля), при наличии больших теней на поверхности (объекты, элементы ландшафта, проецируемые на дорогу) ограничена, поэтому система не может заменить водителя при оценке дорожных условий. Водитель в любом случае несет ответственность за безопасность движения. Он должен всегда управлять автомобилем с осторожностью и соблюдать соответствующие требования законодательства и правила дорожного движения.

2

Управление автомобилем

# Интеллектуальные системы помощи при вождении

- › Электронная система стабилизации автомобиля включена.
- › Стояночный тормоз выключен.
- › Скорость автомобиля не превышает 150 км/ч.
- › Система обнаруживает линии полосы движения либо, при движении со скоростью ниже 60 км/ч, обнаруживает движущиеся впереди транспортные средства.
- › Выбран режим вождения «Стандарт», «Эко» или «Спорт».

2. Чтобы включить функцию интеллектуального круиз-контроля, 2 раза подряд сдвиньте подрулевой рычаг управления в направлении к рулевому колесу в положение **【CRUISE】**, а затем отпустите его, при этом индикатор интеллектуального круиз-контроля  на комбинации приборов сменит цвет с белого на зеленый.

## **Внимание**

Минимальное значение установленной скорости для системы интеллектуального круиз-контроля составляет 30 км/ч. Когда скорость автомобиля ниже 30 км/ч, система устанавливает скорость 30 км/ч; при скорости движения выше 30 км/ч система устанавливает текущую скорость в качестве установленной скорости круиз-контроля.

## **Регулировка скорости круиз-контроля**

Для поэтапного увеличения или уменьшения скорости круиз-контроля переведите рычаг в положение **【+】** или **【-】** и отпустите его.

Для непрерывного увеличения или уменьшения скорости круиз-контроля переведите рычаг в положение **【+】** или **【-】** и удерживайте его. Когда желаемая скорость будет достигнута, отпустите рычаг.

## **Уведомление**

Автомобиль набирает установленную скорость только при условии наличия свободной дороги впереди. В противном случае автомобиль следует за движущимся впереди транспортным средством на установленной дистанции.

## **Настройка уровня дистанции между автомобилями**

Чтобы отрегулировать дистанцию следования за движущимся впереди автомобилем, поверните регулятор **【DISTANCE】**.

Данный параметр не является фиксированной величиной. В пределах одного уровня дистанции он может изменяться в зависимости от скорости движения.

2

Управление автомобилем

# Интеллектуальные системы помощи при вождении

2

Управление автомобилем

## **i** Уведомление

- › Слишком малая установленная дистанция может привести к несвоевременному реагированию при возникновении аварийной ситуации. Водитель несет полную ответственность за установление разумной дистанции.
- › При движении по мокрой скользкой трассе необходимо выбирать большую дистанцию, чем на сухой дороге.

## **Выход из режима круиз-контроля**

Существует два способа выхода из режима круиз-контроля:

- › Нажмите на педаль тормоза.
- › Сдвиньте рычаг управления в направлении от рулевого колеса в положение **【CANCEL】** и отпустите.

## **⚠ Предупреждение**

После отключения интеллектуального круиз-контроля автомобиль не будет управляться системой круиз-контроля. Водитель должен немедленно взять на себя управление рулевым колесом, педалью акселератора и педалью тормоза во избежание возникновения опасной ситуации.

## **Восстановление скорости круиз-контроля**

Во время движения сдвиньте подрулевой рычаг управления в направлении к рулевому колесу в положение **【CRUISE】**, удерживайте несколько секунд и отпустите. Система установит скорость круиз-контроля равной последнему заданному значению. После этого включите интеллектуальный круиз-контроль, передвинув рычаг управления 2 раза подряд по направлению к рулевому колесу в положение **【CRUISE】** и затем отпустив.

## **i** Уведомление

Система круиз-контроля автоматически отключается в следующих ситуациях:

- › Движение с набором скорости нажатием педали акселератора в течение более 15 минут.
- › Включение передачи N, R или P.
- › Отстегивание ремня безопасности водителя.
- › Открывание двери водителя.
- › Включение стояночного тормоза.
- › Срабатывание антиблокировочной тормозной системы.
- › Срабатывание системы помощи при движении на спуске.
- › Включение/выключение электронной системы стабилизации автомобиля.
- › Откатывание автомобиля назад.

# Интеллектуальные системы помощи при вождении

- › Перегрев тормозных дисков.
- › Выключение двигателя автомобиля.
- › Выбор режима движения, отличного от стандартного, экономичного или спортивного.

## **⚠ Внимание**

При определенных обстоятельствах система интеллектуального круиз-контроля может не работать или работать некорректно. Например:

- › При скорости круиз-контроля 60 км/ч и выше отсутствуют линии дорожной разметки или линии дорожной разметки с обеих сторон являются нечеткими, линии разграничения полос являются нестандартными или чем-либо скрыты.
- › При скорости круиз-контроля менее 60 км/ч отсутствуют линии дорожной разметки или линии дорожной разметки с обеих сторон являются нечеткими, линии разграничения полос являются нестандартными или чем-либо скрыты, и при этом отсутствует движущееся впереди транспортное средство.
- › Наличие на поверхности дороги факторов, мешающих распознаванию дорожной разметки (лужи, трещины, колея, текстовые отметки, выступы или впадины и пр.).

- › Плохая видимость (например, в дождливую или снежную погоду, при тумане, в темное время суток).
- › Сильный боковой ветер.
- › Слияние или расхождение полос движения.
- › Попадание на камеру яркого света в случае резкого изменения интенсивности освещения.
- › Загрязнение, обледенение, повреждение или блокировка чем-либо ветрового стекла в зоне установки камеры.
- › Движение по крутому повороту или узкой дороге.
- › Слишком сильное сближение с движущимся впереди транспортным средством и в результате создание помех для камеры.

## **Ограничения функции**

При работающей системе круиз-контроля торможение может не применяться в следующих ситуациях:

- › Впереди неожиданно возникает другое транспортное средство.
- › Ваш автомобиль движется на высокой скорости, а другое транспортное средство впереди движется на малой скорости или стоит на месте.
- › По той же полосе движения движется встречное транспортное средство.

2

Управление автомобилем

# Интеллектуальные системы помощи при вождении

---

## 2

### Управление автомобилем

- › Полосу движения пересекают другие транспортные средства или объекты.
- › На дороге присутствуют пешеходы, животные, дорожные заграждения, конусы, прицепы, специальные и малогабаритные транспортные средства (например, велосипед, мотоцикл и т. д.).
- › Движущееся впереди транспортное средство резко снижает скорость.
- › Брызги воды, снег или грязь от движущихся рядом транспортных средств мешают работе радарных датчиков.
- › Передняя часть автомобиля приподнята по причине перегрузки багажного отделения или по иным причинам.
- › Поворот или сужение дороги.
- › Малые габариты хвостовой части или большой дорожный просвет у движущегося впереди транспортного средства.
- › Нестабильность в работе рулевого управления или неустановившееся положение автомобиля в полосе движения.
- › Движение в условиях дождя, снега, тумана, запыленности или в других неблагоприятных погодных условиях.
- › Движение по крутым склонам.

# Система помощи при движении на спуске

## Оснащение автомобиля

Обратите внимание на то, что в настоящем руководстве описывается стандартное оборудование данной серии автомобилей, оборудование, входящее в комплектацию согласно национальным стандартам, а также специальное оборудование, предназначенное для конкретной модели автомобиля. Поэтому некоторые виды и функции оборудования, описанные в настоящем руководстве, могут не входить в комплектацию Вашего автомобиля или использоваться в автомобилях, выпускаемых только для определенных рынков. Информацию о комплектации Вашего автомобиля Вы можете найти в документах, предоставленных при его покупке, или запросить ее у авторизованного дилера.

## Общие сведения о системе помощи при движении на спуске

Система помощи при движении на спуске (HDC) выполняет торможение при спуске вниз по склону, обеспечивая безопасное и равномерное движение.

### ⚠ Предупреждение

- › Система HDC является вспомогательной. Водитель в любом случае несет ответственность за безопасность движения и должен постоянно следить за обстановкой на дороге.
- › Если склон слишком крутой, система HDC, вероятно, не сможет поддерживать равномерный спуск. В таком случае контролируйте движение при помощи педали тормоза.

## Использование системы помощи при движении на спуске





D9AFEE5167AF

Когда питание находится в режиме ON или двигатель заведен, систему HDC можно включить или выключить нажатием кнопки.

- › После включения системы HDC на комбинации приборов загорится индикатор системы помощи при движении на спуске .

## Система помощи при движении на спуске

---

- › После выключения системы HDC индикатор системы помощи при движении на спуске  на комбинации приборов погаснет.
- › Когда система HDC работает, индикатор системы помощи при движении на спуске  на комбинации приборов мигает.

2

Управление  
автомобилем

### Уведомление

- › Рекомендуется использовать систему HDC при движении на низких передачах.
- › При превышении автомобилем скорости 60 км/ч система HDC автоматически отключается.
- › После включения системы HDC скорость по-прежнему можно регулировать нажатием на педаль акселератора или тормоза.

# Системы помощи при вождении

## Оснащение автомобиля

Обратите внимание на то, что в настоящем руководстве описывается стандартное оборудование данной серии автомобилей, оборудование, входящее в комплектацию согласно национальным стандартам, а также специальное оборудование, предназначенное для конкретной модели автомобиля. Поэтому некоторые виды и функции оборудования, описанные в настоящем руководстве, могут не входить в комплектацию Вашего автомобиля или использоваться в автомобилях, выпускаемых только для определенных рынков. Информацию о комплектации Вашего автомобиля Вы можете найти в документах, предоставленных при его покупке, или запросить ее у авторизованного дилера.

## Меры предосторожности при использовании систем помощи при вождении

### Безопасность движения

Не пренебрегайте правилами безопасного вождения по причине того, что автомобиль оснащен системами помощи при вождении. Необходимо на протяжении всей поездки контролировать скорость и манеру вождения в соответствии с условиями видимости, погодой, состоянием дорожного покрытия, транспортной ситуацией.

## Переоборудование

Переоборудование подвески и использование шин или колес, отличных от указанных, влияет на работу систем помощи при вождении и может привести к их сбою.

## Шумы и вибрация

- › Во время работы некоторых вспомогательных систем (например, антиблокировочной тормозной системы) может возникать вибрация и раздаваться звук работы электрооборудования. Это не свидетельствует о неполадках.
- › После запуска двигателя от сторонней аккумуляторной батареи из-за разрядки аккумуляторной батареи автомобиля двигатель может работать нестабильно, и могут загореться индикаторы антиблокировочной тормозной системы или электронной системы поддержания стабилизации. Это связано с пониженным напряжением аккумуляторной батареи и не свидетельствует о неисправности этих систем.

## Антиблокировочная тормозная система

При экстренном торможении или торможении на скользкой поверхности антиблокировочная система (ABS) предотвращает блокировку колес, помогая контролировать управление автомобилем.

## Системы помощи при вождении

### ⚠ Внимание

При экстренном торможении не нажимайте на педаль тормоза несколько раз с малым усилием. Это приведет к увеличению тормозного пути.

Система ABS не предназначена для сокращения тормозного пути. Поддерживайте достаточную дистанцию до впереди идущего автомобиля. В нижеперечисленных ситуациях тормозной путь Вашего автомобиля может быть длиннее по сравнению с автомобилями без ABS:

- › При движении по грязи, песку или снегу.
- › При движении с цепями противоскольжения.
- › При движении по ухабистой дороге.
- › При движении по дороге с выбоинами или неровной дороге.

В следующих случаях система ABS может работать недостаточно эффективно:

- › При плохом сцеплении шин (например, при использовании чрезмерно изношенных шин на заснеженной дороге).
- › При движении на высокой скорости по мокрой дороге.

### Электронная система распределения тормозных усилий

Электронная система распределения тормозных усилий (EBD) автоматически распределяет тормозное усилие между передними и задними колесами, повышая эффективность торможения, а также помогая системе ABS обеспечивать стабильность автомобиля при торможении.

### Система помощи при экстренном торможении

Резкое нажатие педали тормоза может активировать систему помощи при экстренном торможении, которая увеличит его эффективность и сократит тормозной путь.

### Противобуксовочная система

При начале движения или ускорении на скользком дорожном покрытии противобуксовочная система (TCS) помогает сохранить силу тяги и предотвращает пробуксовку ведущих колес.

## Системы помощи при вождении

### Система предотвращения опрокидывания

Во время прохождения поворота система предотвращения опрокидывания (RMI) отслеживает движение автомобиля и оценивает риск его опрокидывания. При наличии такого риска система замедляет одно или несколько колес, чтобы предотвратить опрокидывание.

### Система смягчения вторичного столкновения

Система смягчения вторичного столкновения (SCM) позволяет автоматически затормозить автомобиль после первого столкновения (со срабатыванием подушек безопасности), чтобы снизить скорость вплоть до полной остановки, тем самым снизив вероятность вторичного столкновения и степень травмирования водителя и пассажиров.

### Система помощи при трогании на подъеме

При трогании на подъеме и после отпущения водителем педали тормоза система помощи при трогании на подъеме (HHC) поддерживает тормозное усилие еще около 2 секунд, предотвращая откат автомобиля.

### ⚠ Предупреждение

Если крутизна склона превышает 30°, при трогании на подъеме автомобиль может откатиться назад. Поэтому не следует чрезмерно полагаться на систему HHC. Соблюдайте правила безопасности движения.

### Система электроусилителя рулевого управления

Система электроусилителя рулевого управления отслеживает скорость движения и в реальном времени регулирует степень усиления рулевого управления, обеспечивая легкое и стабильное управление рулевым колесом и повышая безопасность движения.

### Электронная система стабилизации автомобиля

Электронная система стабилизации автомобиля (ESC) снижает риск заноса и в некоторых условиях притормаживает отдельные колеса, повышая курсовую устойчивость автомобиля.

Когда система ESC работает, на комбинации приборов мигает индикатор электронной системы стабилизации . В такой ситуации следует соблюдать особую осторожность.

2

Управление автомобилем

## Системы помощи при вождении

### **i** Уведомление

В обычных условиях система ESC должна быть всегда включена. Ее выключение допускается в следующих исключительных случаях:



- › При движении с цепями противоскольжения.
- › При движении по рыхлому грунту или глубокому снегу.
- › Когда автомобиль застрял и его необходимо освободить.

После прекращения действия данных ситуаций система ESC должна быть незамедлительно включена.

### Включение/выключение



D1A0376A27BE

После запуска двигателя нажмите кнопку  отключения электронной системы стабилизации, и на комбинации приборов загорится индикатор  отключения электронной системы стабилизации, указывая на отключение системы. Чтобы снова включить ESC, нажмите кнопку еще раз.

### **i** Уведомление

В следующих случаях система ESC включается автоматически:

- › При запуске двигателя.
- › Когда скорость автомобиля превышает 85 км/ч.

### Система динамической стабилизации

Когда разность коэффициентов сцепления левого и правого колес сравнительно велика (например, при движении по льду, снегу, скользкой дороге), в случае экстренного торможения или ускорения система динамической стабилизации (DST) автоматически регулирует угол поворота рулевого колеса на основании разницы скоростей вращения колес одной оси, чтобы скорректировать направление движения автомобиля.

Включить или выключить систему динамической стабилизации можно через дисплей мультимедийной системы в меню **【Автомобиль】** → **【Вождение】** .

### **i** Уведомление

Систему DST можно использовать только при включенной электронной системе стабилизации автомобиля.

## Системы помощи при вождении

### Предупреждение

- › Данная система является вспомогательной. Она не может оценивать состояние дороги и условия движения вместо водителя и тем более не может управлять автомобилем вместо него. Водитель в любом случае несет ответственность за безопасность движения. Он должен всегда сохранять концентрацию и управлять автомобилем с осторожностью.
- › Данная система может автоматически регулировать угол поворота рулевого колеса в ограниченном диапазоне. Водитель должен активно управлять рулевым колесом в соответствии с фактической дорожной ситуацией, чтобы обеспечить требуемое направление движения.

# Система снижения токсичности отработавших газов

## Оснащение автомобиля

Обратите внимание на то, что в настоящем руководстве описывается стандартное оборудование данной серии автомобилей, оборудование, входящее в комплектацию согласно национальным стандартам, а также специальное оборудование, предназначенное для конкретной модели автомобиля. Поэтому некоторые виды и функции оборудования, описанные в настоящем руководстве, могут не входить в комплектацию Вашего автомобиля или использоваться в автомобилях, выпускаемых только для определенных рынков. Информацию о комплектации Вашего автомобиля Вы можете найти в документах, предоставленных при его покупке, или запросить ее у авторизованного дилера.

## Полезная информация

Системы снижения токсичности отработавших газов имеют свои отличительные особенности в зависимости от модели двигателя. Ориентируйтесь на фактическую комплектацию Вашего автомобиля.

Запрещается переоборудовать двигатель и какие-либо компоненты системы снижения токсичности отработавших газов.

## Датчик кислорода

Датчик кислорода измеряет концентрацию кислорода в отработавших газах и направляет данную информацию в электронный блок управления, помогая двигателю регулировать соотношение воздуха и топлива. Таким образом достигается максимальная эффективность сгорания топлива, снижается содержание угарного газа, углеводородов и оксидов азота в выхлопных газах.

## Каталитический нейтрализатор

Каталитический нейтрализатор является важнейшим устройством внешней очистки, установленным в выхлопной системе. Внутри него находится катализатор из благородного металла, который посредством реакций окисления и восстановления преобразует вредные угарный газ, углеводороды и окиси азота в безвредные углекислый газ, водяной пар и азот. Если каталитический нейтрализатор используется надлежащим образом, то он не нуждается в обслуживании, поэтому снимать его не требуется. Если требуется его замена, обратитесь в сервисный центр.

# Система снижения токсичности отработавших газов

## ⚠ Внимание

Во избежание повреждения каталитического нейтрализатора соблюдайте следующие меры предосторожности:

- › Не используйте этилированный бензин и бензин с чрезмерной концентрацией марганца и серы.
- › Не водите автомобиль при крайне низком уровне топлива. Это может затруднить работу двигателя (он будет работать нестабильно или не на полной мощности), что приведет к повреждению нейтрализатора.
- › Запрещается продолжительная работа двигателя на высоких оборотах (5 минут и более).
- › Не продолжайте движение при признаках неисправности двигателя (например, при неровной работе или снижении мощности двигателя).
- › Не запускайте двигатель без свежей заправки.
- › Не запускайте двигатель, толкая или буксируя автомобиль.
- › Не заливайте избыточное количество моторного масла.
- › Избегайте ударов по каталитическому нейтрализатору.

## Турбокомпрессор

Турбокомпрессор снижает расход топлива, повышает мощность и крутящий момент двигателя, снижает количество вредных веществ, таких как сажа и оксиды азота, в выхлопных газах.

## Система контроля паров топлива

При нормальной работе систем автомобиля во время движения система контроля паров топлива направляет пары топлива в двигатель для сгорания, предотвращая их попадание в атмосферу.

## Система рециркуляции картерных газов

Система рециркуляции картерных газов направляет смесь газов из картера (несгоревшие пары топлива, водяной пар, отработавшие газы) по патрубку к впускному коллектору, возвращая их для сгорания в цилиндрах двигателя. В результате снижается количество выхлопных газов, а также повышается экономичность двигателя.

## Система диагностики автомобиля

Индикатор неисправности двигателя является частью встроенной системы диагностики автомобиля.

2

Управление автомобилем

## Система снижения токсичности отработавших газов

---

Электронный блок управления двигателем со встроенной бортовой системой диагностики сохраняет информацию обо всех неисправностях (в первую очередь, об ошибках, связанных с выбросом отработавших газов). Отсоединение клеммы аккумуляторной батареи приведет к удалению этих данных, в результате чего быстрая диагностика будет невозможна. При проверке причины включения индикатора неисправности двигателя не отсоединяйте клеммы аккумуляторной батареи.

2

Управление  
автомобилем

# Система проекционного дисплея

## Оснащение автомобиля

Обратите внимание на то, что в настоящем руководстве описывается стандартное оборудование данной серии автомобилей, оборудование, входящее в комплектацию согласно национальным стандартам, а также специальное оборудование, предназначенное для конкретной модели автомобиля. Поэтому некоторые виды и функции оборудования, описанные в настоящем руководстве, могут не входить в комплектацию Вашего автомобиля или использоваться в автомобилях, выпускаемых только для определенных рынков. Информацию о комплектации Вашего автомобиля Вы можете найти в документах, предоставленных при его покупке, или запросить ее у авторизованного дилера.

## Общие сведения о системе проекционного дисплея

Проекционный дисплей (HUD) обеспечивает проецирование соответствующей информации на область ветрового стекла, находящуюся в пределах поля зрения водителя. Такой подход позволяет водителю видеть информацию об автомобиле во время движения без необходимости смотреть вниз, что позволяет не отвлекаться и не напрягать глаза, поскольку не нужно переводить взгляд между дорогой и комбинацией приборов.

### **i** Уведомление

- › В определенных погодных условиях (например, дождь, снегопад, яркий солнечный свет и т. д.) проекционный дисплей может отображать информацию нечетко или с помехами.
- › Некоторые солнцезащитные очки могут исказить считываемую информацию.

## Порядок использования проекционного дисплея

После запуска двигателя функции, связанные с проекционным дисплеем, можно настроить через дисплей мультимедийной системы в меню **【Автомобиль】** → **【Салон】** → **【Проекционный дисплей】**.

После включения HUD можно выполнить следующие настройки:

- › Можно настроить яркость, высоту и угол проекции HUD.
- › **【Регулировка проекционного дисплея кнопками на рулевом колесе】** : после включения этой функции можно регулировать положение и яркость проекции с помощью кнопок на рулевом колесе.

## Система проекционного дисплея

---

2

Управление  
автомобилем

- › **【Выбор режима】** : можно установить **【Стандартный】** или **【Внедорожный】** режим и переключаться между различными режимами отображения проекционного дисплея. После выбора режима **【Стандартный】** Вы можете настроить отображаемую информацию в соответствии с Вашими потребностями.
- › **【Контрастный режим】** : если проецируемое изображение сливается с цветом фона окружающей среды, включение этой функции улучшит видимость проекции.

### **i** Уведомление

В зависимости от комплектации автомобиля пункты настройки HUD на дисплее мультимедийной системы могут немного отличаться. Ориентируйтесь на фактическую комплектацию Вашего автомобиля.

# Комбинация приборов

## Оснащение автомобиля

Обратите внимание на то, что в настоящем руководстве описывается стандартное оборудование данной серии автомобилей, оборудование, входящее в комплектацию согласно национальным стандартам, а также специальное оборудование, предназначенное для конкретной модели автомобиля. Поэтому некоторые виды и функции оборудования, описанные в настоящем руководстве, могут не входить в комплектацию Вашего автомобиля или использоваться в автомобилях, выпускаемых только для определенных рынков. Информацию о комплектации Вашего автомобиля Вы можете найти в документах, предоставленных при его покупке, или запросить ее у авторизованного дилера.

## Общие сведения о комбинации приборов

Открыв меню приложений  (Приложения) → **【Настройки системы】** → **【Персонализация】** → **【Тема приборной панели】**, можно переключать режимы отображения на приборной панели. При этом отображаемая информация будет несколько отличаться в зависимости от режима.

Приведенная ниже информация относится только к классическому режиму.

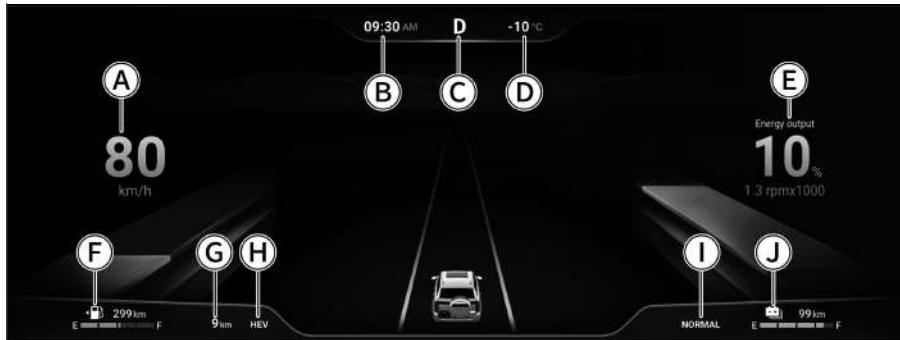

- А Спидометр
- Б Цифровые часы
- С Информация о включенной передаче
- Д Температура окружающей среды
- Е Информационный дисплей
- Ф Индикатор уровня топлива
- Г Счетчик общего пробега
- Н Режимы питания
- И Режимы повышенной проходимости
- J Индикатор заряда

# Комбинация приборов

---

## Спидометр

Показывает текущую скорость движения автомобиля.

## Информационный дисплей

Содержимое информационного дисплея (данные о поездке, мультимедийная информация, обороты двигателя и т. д.) можно настроить по своему усмотрению.

## Указатель уровня топлива

Отображает приблизительное количество оставшегося в баке топлива и дальность хода.

### **i** Уведомление

- › Длительное движение автомобиля по склону или в повороте вызывает перемещение топлива внутри бака, поэтому показания могут быть нестабильными.
- › Дальность хода автомобиля зависит от манеры вождения и дорожных условий.
- › Если на комбинации приборов загорается индикатор , следует заправить автомобиль, даже если указатель показывает, что можно проехать еще некоторое расстояние.

## Индикатор заряда

Отображает приблизительный остаток заряда тяговой аккумуляторной батареи и соответствующую дальность хода.

Режим отображения заряда можно установить через дисплей мультимедийной системы в меню **【Управление энергопотреблением】**.

2

Управление автомобилем

### Управление комбинацией приборов

#### Кнопки управления

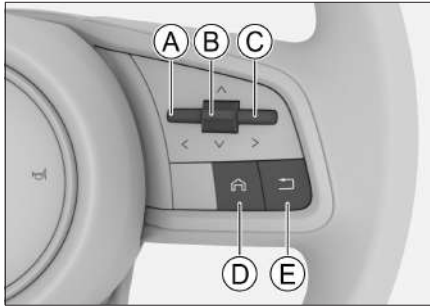

49F2AAC64564

- А Кнопка «Влево»
- В Регулятор
- С Кнопка «Вправо»
- Д Кнопка возврата в главное меню
- Е Кнопка «Назад»

#### Скрытие предупреждений

Чтобы скрыть отображаемые в настоящий момент важные предупреждения, нажмите кнопку ↩.

Нажатие и удержание кнопки ↩ позволяет скрыть все важные предупреждения.

#### **i** Уведомление

Если на дисплее комбинации приборов появилось предупреждение, сначала его необходимо скрыть. В противном случае использование других функций комбинации приборов будет невозможно.

#### Просмотр информации мультимедийной системы

Нажимайте кнопки «Влево» < или «Вправо» >, пока информационный дисплей не переключится на окно мультимедийной системы. В этом окне отображается информация о воспроизводимой в данный момент музыке или прослушиваемой радиостанции.

#### Просмотр информации о вызовах через Bluetooth

Нажимайте кнопки «Влево» < или «Вправо» >, пока информационный дисплей не переключится на окно вызовов через Bluetooth. После установки соединения с мобильным телефоном через Bluetooth и синхронизации журнала вызовов в окне вызовов через Bluetooth можно выполнить следующие действия:

- > Для просмотра журнала вызовов через Bluetooth сдвиньте регулятор вверх или вниз.
- > Нажмите на регулятор для совершения звонка на выбранный номер телефона.

#### Переключение режимов

Нажимайте кнопки «Влево» < или «Вправо» >, пока информационный дисплей не переключится на окно переключения режимов.

Сдвиньте регулятор вверх или вниз для смены режима отображения комбинации приборов.

## Комбинация приборов

### Просмотр данных о поездке

Нажимайте кнопку «Влево» < или «Вправо» >, пока информационный дисплей не переключится на окно данных о поездке.

Нажмите кнопку  для перехода к окну данных о поездке напрямую. В окне данных о поездке можно выполнить следующие действия:

- › Сдвиньте регулятор вверх или вниз, чтобы постранично просмотреть данные о поездке.
- › Нажмите и удерживайте регулятор, чтобы просмотреть информацию о предыдущих предупреждающих сигналах и сбросить данные о поездке.

Для возврата в предыдущее окно нажмите кнопку .

### Перезагрузка комбинации приборов

Для перезагрузки мультимедийной системы и комбинации приборов одновременно нажмите и удерживайте в течение примерно 10 секунд регуляторы с левой и правой сторон от рулевого колеса.

### Внимание

Для выполнения перезагрузки необходимо остановить автомобиль в безопасном месте, перевести рычаг селектора переключения передач в положение Р и включить стояночный тормоз, чтобы обеспечить неподвижное состояние автомобиля во время перезагрузки систем.

2

Управление  
автомобилем

# Индикаторы комбинации приборов

## Оснащение автомобиля

Обратите внимание на то, что в настоящем руководстве описывается стандартное оборудование данной серии автомобилей, оборудование, входящее в комплектацию согласно национальным стандартам, а также специальное оборудование, предназначенное для конкретной модели автомобиля. Поэтому некоторые виды и функции оборудования, описанные в настоящем руководстве, могут не входить в комплектацию Вашего автомобиля или использоваться в автомобилях, выпускаемых только для определенных рынков. Информацию о комплектации Вашего автомобиля Вы можете найти в документах, предоставленных при его покупке, или запросить ее у авторизованного дилера.

## Индикаторы комбинации приборов

### Уведомление

- › При переключении питания в режим ON часть индикаторов или предупреждающих сигналов может загореться на некоторое время, что указывает на выполнение самодиагностики систем и является нормальным явлением.

- › В зависимости от комплектации автомобиля на комбинации приборов могут загораться не все индикаторы или предупреждающие сигналы.



### Индикатор наличия важного уведомления

Горящий индикатор означает, что в настоящий момент имеется важное предупреждающее уведомление и что по крайней мере одно важное предупреждение было скрыто вручную.

### Предупреждение

Не игнорируйте предупреждающие уведомления и подсказки. Это может привести к серьезным повреждениям автомобиля или спровоцировать несчастный случай.

### Уведомление

Все поступившие предупреждающие сообщения можно просмотреть в окне уведомлений на комбинации приборов.



### Индикатор левого поворота

При включении указателей левого поворота загорается индикатор левого поворота.

# Индикаторы комбинации приборов

При включении аварийной световой сигнализации одновременно мигают все указатели поворотов и их индикаторы.

## Внимание

Если индикатор поворота мигает быстрее обычного, это указывает на неисправность указателя поворота и необходимость заменить его лампу. Сделайте это как можно скорее, иначе другие водители не увидят подаваемый Вами сигнал.



## Индикатор правого поворота

При включении указателей правого поворота загорается индикатор правого поворота. При включении аварийной световой сигнализации одновременно мигают все указатели поворотов и их индикаторы.

## Внимание

Если индикатор поворота мигает быстрее обычного, это указывает на неисправность указателя поворота и необходимость заменить его лампу. Сделайте это как можно скорее, иначе другие водители не увидят подаваемый Вами сигнал.



## Указатели поворотов прицепа

После правильного подключения разъема питания прицепа (буксируемого транспортного средства) этот индикатор будет работать вместе с указателями поворотов.



## Индикатор комбинированного переключателя управления освещением

Горящий индикатор указывает на работу комбинированного переключателя управления освещением.



## Индикатор габаритных огней

Горящий индикатор означает, что габаритные огни и фонари освещения номерного знака включены.

## Индикаторы комбинации приборов



### Индикатор дальнего света

Горящий индикатор означает, что фары дальнего света включены.



### Индикатор функции автоматического переключения между дальним и ближним светом

Горящий зеленым цветом индикатор означает, что функция автоматического переключения освещения включена.

Горящий желтым цветом индикатор указывает на неисправность функции автоматического переключения освещения. В этом случае переключайте дальний или ближний свет вручную по мере необходимости и как можно скорее обратитесь в сервисный центр для проверки и ремонта.



### Индикатор передних противотуманных фар

Горящий индикатор означает, что передние противотуманные фары включены.



### Индикатор задних противотуманных фонарей

Горящий индикатор означает, что задние противотуманные фонари включены.



### Индикатор непристегнутого ремня безопасности

Горящий индикатор означает, что водитель, передний пассажир или пассажиры на сиденьях второго ряда не пристегнуты ремнями безопасности.



### Индикатор неисправности подушек безопасности

Горящий индикатор указывает на неисправность подушки безопасности. В этом случае необходимо как можно скорее обратиться в сервисный центр для проверки и ремонта.



### Индикатор незакрытой двери

Горящий индикатор означает, что дверь или крышка капота открыты или закрыты не полностью.



### Индикатор системы контроля давления в шинах

Горящий индикатор, сопровождаемый звуковым сигналом, означает, что давление в шине слишком низкое или температура слишком высокая. В этом случае остановите автомобиль для проверки и свяжитесь с сервисным центром.

## Индикаторы комбинации приборов

Если индикатор мигает в течение некоторого времени и затем загорается в сопровождении звукового сигнала, это указывает на неисправность системы контроля давления в шинах.

### Предупреждение

При включении данного индикатора необходимо избегать резких поворотов и экстренного торможения, как можно скорее остановить автомобиль в безопасном месте и произвести его осмотр.

Управление автомобилем при пониженном давлении или повышенной температуре в шинах увеличивает риск повреждения шин и может привести к серьезным неисправностям автомобиля или даже аварии.



### **Индикатор стояночного тормоза**

Горящий индикатор означает, что стояночный тормоз включен.

Мигающий индикатор указывает на перегрев тормозных дисков или чрезмерный уклон дорожного полотна. В этом случае существует риск отката автомобиля. Нажмите на педаль тормоза и как можно скорее припаркуйте автомобиль на ровной площадке.



### **Индикатор неисправности стояночного тормоза**

Горящий индикатор указывает на неисправность системы электромеханического стояночного тормоза.



### **Индикатор функции автоматического удержания автомобиля на месте**

Горящий желтым цветом индикатор означает, что система автоматического удержания автомобиля на месте включена и находится в режиме ожидания.

Горящий зеленым цветом индикатор означает, что система автоматического удержания автомобиля на месте включена и работает.

## Индикаторы комбинации приборов



### Индикатор неисправности антиблокировочной тормозной системы

Горящий индикатор указывает на неисправность антиблокировочной тормозной системы. В такой ситуации обратитесь в сервисный центр.

Горящий индикатор означает, что тормозная система работает, но без антиблокировочной функции.



### Индикатор неисправности тормозной системы

Горящий индикатор указывает на слишком низкий уровень тормозной жидкости, неисправность системы распределения тормозных усилий или отказ системы электрического усилителя тормозов.

В такой ситуации немедленно остановите автомобиль в безопасном месте и свяжитесь с сервисным центром. В противном случае может произойти серьезная авария.



### Индикатор электронной системы стабилизации

Мигающий индикатор означает, что электронная система стабилизации автомобиля включена и работает.



### Индикатор отключения электронной системы стабилизации

Горящий индикатор означает, что электронная система стабилизации автомобиля отключена.



### Индикатор системы помощи при движении на спуске

Горящий индикатор означает, что система помощи при движении на спуске включена и находится в режиме ожидания.

Мигающий индикатор означает, что система помощи при движении на спуске включена и работает.



### Индикатор блокировки дифференциала переднего моста

Горящий зеленым цветом индикатор указывает на успешное срабатывание блокировки дифференциала переднего моста.

## Индикаторы комбинации приборов

2

Управление  
автомобилем



### Индикатор блокировки дифференциала заднего моста

Горящий зеленым цветом индикатор указывает на успешное срабатывание блокировки дифференциала заднего моста.

Горящий желтым цветом индикатор указывает на неисправность блокировки дифференциала заднего моста. В этом случае незамедлительно обратитесь в сервисный центр для проведения ремонта.



### Индикатор системы круиз-контроля на бездорожье

Горящий белым цветом индикатор означает, что система круиз-контроля на бездорожье включена и находится в режиме ожидания.

Горящий зеленым цветом индикатор означает, что система круиз-контроля на бездорожье включена и работает.

Горящий красным цветом индикатор указывает на неисправность системы круиз-контроля на бездорожье. В этом случае необходимо отказаться от использования системы круиз-контроля на бездорожье и как можно скорее обратиться в сервисный центр для проверки и ремонта.



### Индикатор системы помощи при повороте

Горящий белым цветом индикатор означает, что система помощи при повороте включена и находится в режиме ожидания.

Горящий зеленым цветом индикатор означает, что система помощи при повороте включена и работает.

Горящий красным цветом индикатор указывает на неисправность системы помощи при повороте.

## Индикаторы комбинации приборов



### **Индикатор неисправности системы электроусилителя рулевого управления**

Горящий желтым цветом индикатор означает, что эффективность усилителя рулевого управления снижена и для управления рулевым колесом потребуется большее усилие. Если индикатор продолжает гореть после остановки и повторного запуска двигателя или поездки на небольшое расстояние, следует незамедлительно обратиться в сервисный центр для проверки и ремонта.

Горящий красным цветом индикатор указывает на неисправность системы электроусилителя рулевого управления и отсутствие усиления рулевого механизма. В этом случае припаркуйте автомобиль в безопасном месте и заглушите двигатель. Подождите несколько минут и снова запустите двигатель. Если индикатор продолжает гореть, как можно скорее обратитесь в сервисный центр для проведения ремонта.

### **⚠ Предупреждение**

Горящий красным цветом индикатор указывает на отказ системы электроусилителя рулевого управления. В этом случае для вращения рулевого колеса потребуется большее усилие, чтобы обеспечить функцию поворота. Незамедлительно обратитесь в сервисный центр для проведения ремонта.



### **Индикатор высокой температуры охлаждающей жидкости двигателя**

Горящий красным цветом индикатор указывает на перегрев охлаждающей жидкости. Немедленно остановите автомобиль для проведения проверки. В противном случае возможно повреждение двигателя.



### **Индикатор низкого уровня топлива**

Горящий желтым цветом индикатор указывает на низкий уровень топлива.

Если движение по склону или в повороте вызовет перемещение топлива внутри бака, этот индикатор также может загореться.

# Индикаторы комбинации приборов

2

Управление автомобилем

## **Внимание**

Движение при минимальном количестве топлива запрещается. В противном случае из-за выработки топлива могут выйти из строя система снижения токсичности отработавших газов и двигатель.



## **Индикатор неисправности двигателя**

Если индикатор загорелся после запуска двигателя, это указывает на неисправность двигателя, влияющую на качество выхлопных газов. В такой ситуации обратитесь в сервисный центр.

## **Уведомление**

- › Неисправность некоторых систем управления автомобилем (например, потеря сигналов связи с гибридной энергосистемой или системой зарядки и т. д.) также может привести к включению этого индикатора. Если этот индикатор загорается, как можно скорее остановите автомобиль в безопасном месте, переключите питание в режим OFF, затем снова заведите двигатель. Если индикатор по-прежнему горит, как можно скорее обратитесь в сервисный центр. До устранения неисправности необходимо соблюдать осторожность на дороге и избегать движения на высокой скорости.
- › Если этот индикатор загорается часто, даже если он гаснет после выполнения описанной выше процедуры, рекомендуется обратиться в сервисный центр для проведения проверки.

## Индикаторы комбинации приборов



### Индикатор необходимости технического обслуживания двигателя

Горящий индикатор указывает на неисправность двигателя, не влияющую на качество выхлопных газов. В такой ситуации обратитесь в сервисный центр.



### Индикатор низкого давления моторного масла

Горящий индикатор указывает на низкий уровень моторного масла. При возникновении такой ситуации можно скорее остановите автомобиль в безопасном месте и выключите двигатель. В противном случае возможно серьезное повреждение деталей двигателя. Подождите несколько минут после остановки двигателя, затем проверьте уровень моторного масла и при необходимости долейте его. Если масла достаточно, но индикатор по-прежнему горит, обратитесь в сервисный центр.



### Индикатор перегрева коробки передач

Горящий индикатор указывает на повышенную температуру масла в коробке передач (к появлению этого светового сигнала могут привести частые старты на склоне, старт при полностью выжатой педали акселератора и другие действия). Необходимо как можно скорее остановить автомобиль в безопасном месте, запустить двигатель в режиме холостого хода, включить стояночный тормоз и дать коробке передач остыть.

Если после выполнения этих операций индикатор продолжает гореть, обратитесь в сервисный центр.



### Индикатор ограничителя скорости

Горящий индикатор означает, что ограничитель скорости включена.



### Индикатор системы адаптивного круиз-контроля

Горящий белым цветом индикатор означает, что система адаптивного круиз-контроля включена и находится в режиме ожидания.

## Индикаторы комбинации приборов

Горящий зеленым цветом индикатор означает, что система адаптивного круиз-контроля включена и скорость круиз-контроля успешно установлена.

### **i** Уведомление

Цифры на индикаторе изменяются в зависимости от установленной скорости круиз-контроля.



### **Индикатор системы интеллектуального круиз-контроля**

Горящий белым цветом индикатор означает, что система интеллектуального круиз-контроля включена и находится в режиме ожидания.

Горящий зеленым цветом индикатор означает, что система интеллектуального круиз-контроля включена и скорость круиз-контроля успешно установлена.



### **Индикатор неисправности системы мониторинга слепых зон**

Горящий желтым цветом индикатор указывает на блокировку датчика системы мониторинга слепых зон. В этом случае необходимо проверить внутреннюю и наружную поверхности заднего бампера на наличие предметов, заслоняющих датчики, и своевременно удалить эти предметы.

Горящий красным цветом индикатор указывает на неисправность системы мониторинга слепых зон. В этом случае не используйте систему мониторинга слепых зон и как можно скорее обратитесь в сервисный центр.



### **Индикатор системы помощи при смене полосы движения**

Горящий индикатор означает, что система помощи при смене полосы движения включена.



### **Индикатор системы предупреждения при движении задним ходом**

Горящий индикатор означает, что система предупреждения при движении задним ходом включена.

## Индикаторы комбинации приборов



### Индикатор системы предупреждения о выезде из полосы движения

Горящий зеленым цветом индикатор означает, что система предупреждения о выезде из полосы движения включена.

Горящий красным цветом индикатор указывает на неисправность системы предупреждения о выезде из полосы движения. В этом случае не используйте данную функцию и как можно скорее обратитесь в сервисный центр.



### Индикатор системы удержания в полосе движения

Горящий зеленым цветом индикатор означает, что система удержания в полосе движения включена.

Горящий красным цветом индикатор указывает на неисправность системы удержания в полосе движения. В этом случае не используйте данную функцию и как можно скорее обратитесь в сервисный центр.



### Индикатор системы предупреждения об угрозе лобового столкновения

Горящий желтым цветом индикатор указывает на неисправность системы предупреждения об угрозе лобового столкновения. В этом случае необходимо как можно скорее обратиться в сервисный центр для проверки и ремонта.



### Индикатор отключения системы предупреждения об угрозе лобового столкновения

Горящий индикатор означает, что система предупреждения об угрозе лобового столкновения выключена.



### Индикатор включения питания (READY)

Горящий индикатор означает, что питание включено и автомобиль может двигаться в нормальном режиме.



### Индикатор режима электромобиля (EV)

Горящий индикатор означает, что автомобиль движется исключительно на электричестве, при этом двигатель не работает.

## Индикаторы комбинации приборов



### Индикатор состояния заряда

Горящий красным цветом индикатор означает, что зарядный кабель подключен, но зарядка не началась.

Горящий зеленым цветом индикатор означает, что тяговая аккумуляторная батарея заряжается.



### Индикатор неисправности системы зарядки

Горящий желтым цветом индикатор указывает на незначительную неисправность в системе зарядки (устранимую или не связанную с безопасностью).

Горящий красным цветом индикатор указывает на серьезную неисправность в системе зарядки (неустранимую или влияющую на безопасность).



### Индикатор снижения мощности

Горящий индикатор указывает на наличие неисправности, влияющей на общую мощность автомобиля. В этом случае общая мощность автомобиля снижается, а скорость движения ограничивается.



### Индикатор разрядки тяговой аккумуляторной батареи

Горящий индикатор указывает на низкий уровень заряда тяговой аккумуляторной батареи. Незамедлительно зарядите батарею.



### Индикатор неисправности тяговой аккумуляторной батареи

Горящий желтым цветом индикатор указывает на наличие незначительной неисправности тяговой аккумуляторной батареи.

Горящий красным цветом индикатор указывает на наличие серьезной неисправности тяговой аккумуляторной батареи. Энергетическая система в этом случае будет экстренно отключена.



### Индикатор системы зарядки аккумуляторной батареи

Если после запуска двигателя данный индикатор загорается, это указывает на неисправность в системе зарядки 12-вольтовой аккумуляторной батареи. В этом случае необходимо как можно скорее обратиться в сервисный центр для проверки и ремонта.

## Индикаторы комбинации приборов



### **Индикатор неисправности энергетической системы**

Горящий желтым цветом индикатор указывает на наличие неисправности энергетической системы автомобиля. В такой ситуации немедленно остановите автомобиль в безопасном месте и свяжитесь с сервисным центром.

Горящий красным цветом индикатор указывает на то, что в энергетической системе автомобиля имеются серьезные неисправности, при этом автомобиль не может продолжить движение. В такой ситуации обратитесь в сервисный центр.



### **Индикатор неисправности функции рекуперации энергии при торможении**

Горящий индикатор указывает на неисправность функции рекуперации энергии при торможении.

# Система управления электропитанием

## Оснащение автомобиля

Обратите внимание на то, что в настоящем руководстве описывается стандартное оборудование данной серии автомобилей, оборудование, входящее в комплектацию согласно национальным стандартам, а также специальное оборудование, предназначенное для конкретной модели автомобиля. Поэтому некоторые виды и функции оборудования, описанные в настоящем руководстве, могут не входить в комплектацию Вашего автомобиля или использоваться в автомобилях, выпускаемых только для определенных рынков. Информацию о комплектации Вашего автомобиля Вы можете найти в документах, предоставленных при его покупке, или запросить ее у авторизованного дилера.

## Общие сведения о системе управления электропитанием

Система управления электропитанием способна отслеживать энергопотребление различного электрооборудования автомобиля и оптимально распределять его, чтобы улучшить пусковые характеристики автомобиля и продлить срок службы аккумулятора.

Система управления электропитанием реализует главным образом следующие функции:

### › Контроль состояния аккумулятора

Постоянный контроль напряжения, тока и температуры аккумулятора с помощью датчика. На основании этого рассчитывается текущий оставшийся заряд и состояние аккумулятора.

### › Управление электропитанием в спящем режиме

Постоянный контроль энергопотребления электрооборудования автомобиля во время стоянки: по данным, поступающим от системы мониторинга аккумуляторной батареи, неиспользуемое электрооборудование последовательно отключается с целью экономии заряда аккумулятора и для обеспечения запуска двигателя автомобиля.

### › Интеллектуальная зарядка постоянным током

Во время длительной стоянки автомобиля система непрерывно контролирует энергопотребление каждого устройства, использующего электроэнергию, и если обнаруживается недостаток заряда батареи, она автоматически регулирует зарядку батареи, чтобы обеспечить запуск двигателя автомобиля.

# Система управления электропитанием

## › Управление электропитанием неподвижного автомобиля

Постоянный контроль энергопотребления электрооборудования автомобиля при незаведенном двигателе: по данным, поступающим от системы мониторинга аккумуляторной батареи, неиспользуемое электрооборудование последовательно отключается с целью экономии заряда аккумулятора и для обеспечения запуска двигателя автомобиля.

### **i** Уведомление

Система управления электропитанием не может выходить за рамки физических законов. Необходимо учитывать, что мощность и срок службы аккумулятора ограничены.

## Информация, обязательная к ознакомлению

Система управления электропитанием в приоритетном порядке обеспечивает запуск двигателя автомобиля.

Когда двигатель не заведен, зарядка аккумулятора осуществляется от тяговой аккумуляторной батареи. При разрядке тяговой аккумуляторной батареи подзарядка аккумулятора прекращается, и использование электрооборудования начинает напрямую расходовать заряд аккумулятора.

В таком случае можно обнаружить, что система управления электропитанием начинает управлять распределением мощности.

## При длительной стоянке автомобиля

Если при простое автомобиля в течение нескольких дней или недель система управления электропитанием обнаруживает, что уровень заряда аккумулятора слишком низок, она начинает подзаряжать аккумулятор от тяговой аккумуляторной батареи. Если по каким-то причинам аккумулятор зарядить невозможно, например при низком уровне заряда тяговой аккумуляторной батареи, система управления электропитанием постепенно отключает электрооборудование или снижает его энергопотребление, что позволяет уменьшить расход энергии и способствует более длительному сохранению пусковых характеристик автомобиля.

После длительной стоянки автомобиля некоторые удобные функции (например, дистанционная разблокировка, функция управления через приложение мобильного телефона и т. д.) могут быть недоступны. После запуска двигателя такие функции будут восстановлены.

# Система управления электропитанием

---

## При незаведенном двигателе

Если Вы слушаете радио или пользуетесь другими функциями (например, мультимедийной системой), не заводя двигатель, система управления электропитанием координирует подачу электроэнергии от аккумулятора и тяговой аккумуляторной батареи. При низком заряде тяговой аккумуляторной батареи заряд аккумулятора будет постепенно снижаться.

Если аккумулятор настолько разряжен, что это повлияет на запуск двигателя, на дисплее мультимедийной системы или на комбинации приборов появится соответствующее сообщение. В таком случае для продолжения использования функций мультимедийной системы необходимо завести двигатель автомобиля.

2

Управление  
автомобилем

# Буксировка прицепа

## Оснащение автомобиля

Обратите внимание на то, что в настоящем руководстве описывается стандартное оборудование данной серии автомобилей, оборудование, входящее в комплектацию согласно национальным стандартам, а также специальное оборудование, предназначенное для конкретной модели автомобиля. Поэтому некоторые виды и функции оборудования, описанные в настоящем руководстве, могут не входить в комплектацию Вашего автомобиля или использоваться в автомобилях, выпускаемых только для определенных рынков. Информацию о комплектации Вашего автомобиля Вы можете найти в документах, предоставленных при его покупке, или запросить ее у авторизованного дилера.

## Советы по буксировке прицепа

Прежде чем принимать решение о движении с прицепом, убедитесь, что Вы обладаете соответствующей водительской квалификацией.

Если необходимо использовать прицеп, сначала изучите соответствующие региональные правила и выберите требуемый тип прицепа.

В связи с тем, что правила буксировки прицепов и использования буксировочных устройств различаются в разных регионах, перед началом буксировки необходимо ознакомиться с местными нормативами.

### ⚠ Внимание

- › При буксировке прицепа соблюдайте соответствующие местные законы и нормативные акты. Самовольное внесение изменений в конструкцию прицепа категорически запрещено.
- › Не используйте прицеп в период обкатки автомобиля.
- › Когда прицеп не используется, снимайте тягово-сцепное устройство.
- › При движении с прицепом зеркала заднего вида должны соответствовать требованиям, установленным правилами движения с прицепом. Если зеркала Вашего автомобиля не отвечают этим требованиям, установите соответствующие.

## Рекомендации по вождению

Движение с прицепом влияет на управляемость, тормозные характеристики, расход топлива автомобиля и т. д. В целях безопасности водителя и пассажиров при движении с прицепом соблюдайте следующие рекомендации:

# Буксировка прицепа

## Начало движения

Перед началом движения убедитесь, что давление в шинах автомобиля и прицепа, осветительные приборы и тягово-сцепное устройство в норме. Соблюдайте осторожность при погрузке грузов в прицеп. Убедитесь, что грузы надежно зафиксированы, а прицеп сохраняет горизонтальное положение. В противном случае движение запрещено.

Начало движения должно быть плавным. Избегайте резкого ускорения и экстренного торможения, особенно при движении на скользких дорогах. В противном случае возможна потеря контроля над автомобилем в результате скольжения.

Боковой ветер и движение по неровной дороге могут привести к раскачиванию автомобиля, что также серьезно ухудшает его управляемость. Если Вы ощущаете, что автомобиль слегка раскачивается, при любых обстоятельствах крепко удерживайте рулевое колесо и медленно снижайте скорость. Не пытайтесь погасить раскачивание с помощью ускорения.

По возможности избегайте движения на незагруженном автомобиле с нагруженным прицепом. Если это невозможно, двигайтесь с малой скоростью, так как нагрузка распределена неравномерно.

## Торможение

При движении с прицепом тормозной путь увеличивается. Поэтому необходимо поддерживать большую, чем обычно, дистанцию до движущегося впереди автомобиля.

### ⚠ Предупреждение

- › Если Ваш прицеп оборудован тормозной системой, при ее подключении и использовании соблюдайте требования законодательства.
- › Категорически запрещается подключать гидравлическую тормозную систему прицепа напрямую к тормозной системе автомобиля.

## Обгон

При движении с прицепом помните, что длина Вашего автомобиля увеличена на длину прицепа, поэтому для обгона и возвращения на исходную полосу движения требуется больший путь.

## Задняя передача

Движение задним ходом на автомобиле с прицепом отличается от обычного заднего хода повышенной сложностью, требует особой осторожности и большей практики.

## Буксировка прицепа

При движении задним ходом удерживайте рулевое колесо одной рукой за нижнюю часть. Перемещайте руку влево, чтобы прицеп поворачивался влево, или вправо, чтобы прицеп поворачивался вправо. Движение задним ходом с прицепом обязательно должно осуществляться на низкой скорости. Можно прибегнуть к чьей-либо помощи для руководства движением автомобиля снаружи.

### Повороты

Повороты с прицепом должны выполняться плавно. По возможности избегайте тряски при повороте и резких маневров. Заранее включайте указатели поворота. Радиус поворота автомобиля с прицепом должен быть больше, чем у обычного автомобиля. Это помогает избежать столкновения прицепа с бордюрным камнем, дорожными знаками, деревьями и иными объектами.

### Движение на спуске

Перед началом движения с прицепом по крутому или затяжному спуску следует заранее снизить скорость.

Перед подъемом в гору рекомендуется проверить заряд тяговой батареи и убедиться, что он составляет не менее 30%. Это поможет избежать ограничения работы кондиционера и снижения мощности во время подъема из-за низкого уровня заряда.

Выбирайте скорость движения в соответствии с нагрузкой прицепа и крутизной склона во избежание перегрева двигателя и коробки передач.

По возможности избегайте остановок на склоне. В случае остановки необходимо зафиксировать колеса автомобиля и прицепа с помощью упоров и включить стояночный тормоз.

### Предупреждение

При движении с прицепом на спуске необходимо обращать особое внимание на индикатор температуры охлаждающей жидкости, чтобы не допустить перегрева двигателя.

Если двигатель перегрелся, в целях безопасности немедленно остановите автомобиль и дайте ему поработать на холостом ходу до тех пор, пока он не остынет.

## Буксировка прицепа

### Место установки тягово-сцепного устройства

#### ⚠ Внимание

Перед установкой тягово-сцепного устройства необходимо снять крышку тягово-сцепного устройства на заднем бампере. После этого вернуть исходное состояние бампера невозможно. Если Вы решили снять крышку для установки тягово-сцепного устройства, это означает, что Вы ознакомлены с инструкцией и готовы эксплуатировать бампер без крышки.

Снятие крышки тягово-сцепного устройства требует квалифицированного подхода, рекомендуется выполнять его в сервисном центре.



73335C11EE35

Разъем тягово-сцепного устройства расположен посередине задней поперечины рамы. Его можно увидеть, сняв крышку в середине заднего бампера.

#### **i** Уведомление

- › Тягово-сцепное устройство приобретается самостоятельно. При установке необходимо соблюдать инструкцию по эксплуатации тягово-сцепного устройства от производителя. Рекомендуется производить установку в сервисном центре.
- › После установки тягово-сцепного устройства рекомендуется отключить функцию экстренного торможения на малой скорости систем помощи при парковке во избежание случайного торможения автомобиля при движении задним ходом.

### Разъем питания прицепа



1AF24BCDBE50

Разъем питания (соединитель) для прицепа расположен с правой стороны заднего бампера.

## Буксировка прицепа

Разъем питания у данного автомобиля — 13-контактный. Если прицеп имеет 7-контактный разъем, необходимо самостоятельно приобрести переходник.

Разъем питания соответствует требованиям следующих стандартов: GB/T 20718-2006, ISO 11446:2004.

### Контакты разъема

Информация о номерах контактов приведена на внутренней стороне крышки разъема.

Номер контакта (контактно-го вывода)	Назначение
1	Левый указатель поворота
2	Задний противотуманный фонарь
3	Общая цепь обратного тока для контактов 1-2 и 4-8
4	Правый указатель поворота
5	Правый задний габаритный огонь, освещение заднего номерного знака
6	Стоп-сигналы
7	Левый задний габаритный огонь, освещение заднего номерного знака
8	Фонарь заднего хода
9	Питание от аккумулятора

Номер контакта (контактно-го вывода)	Назначение
10	Выключатель питания
11	Цепь обратного тока контакта 10
12	Резерв
13	Цепь обратного тока контакта 9

### ⚠ Внимание

- › Запрещается подключать электрооборудование к трем контактам цепи прицепа (контакты 3, 11 и 13).
- › Запрещается подключать фонари освещения заднего номерного знака одновременно к контактам 5 и 7.

### Технические параметры

Тяговая способность автомобиля зависит от характеристик автомобиля, нагрузки, состояния дорожного покрытия и типа прицепа. В целях обеспечения безопасности движения не превышайте скорость и нагрузку, указанные в таблице ниже.

Параметр	Данные
Модель двигателя	E20NA

2

Управление автомобилем

## Буксировка прицепа

Параметр	Данные
Тип коробки передач	9НАТ
Тип привода	Полный
Максимальная общая масса [кг]	5820 (прицеп с тормозной системой) 4070 (прицеп без тормозной системы)
Максимально допустимая нагрузка на переднюю/заднюю ось [кг]	1430/1890
Масса прицепа (с тормозной системой) [кг]	2500
Масса прицепа (без тормозной системы) [кг]	750
Задний свес автомобиля с тягово-сцепным устройством (рекомендуемый) [мм]	1453
Статическая вертикальная нагрузка в точке сцепки [кг]	100
Давление в задних шинах автомобиля [кПа]	Стандартное давление в шинах + 20

Параметр	Данные
Максимальная скорость при буксировке [км/ч]	100

### Максимальная общая масса

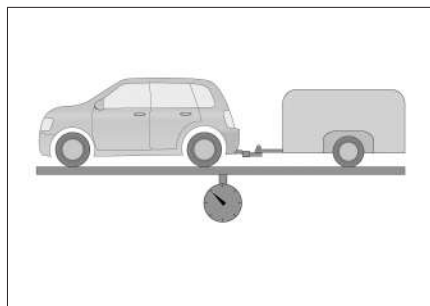

096EEAEAOBA9

Максимальная общая масса включает массу нагруженного автомобиля, массу тягово-сцепного устройства и массу нагруженного прицепа.

### Максимально допустимая нагрузка на переднюю/заднюю ось

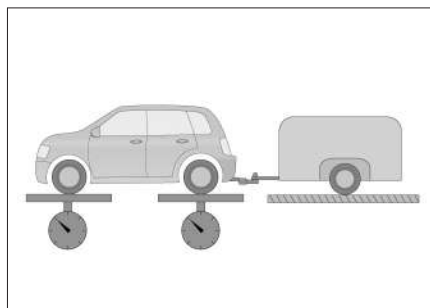

76934098A400

Максимально допустимая нагрузка на ось означает максимальную допустимую грузоподъемность оси.

# Буксировка прицепа

## Масса прицепа

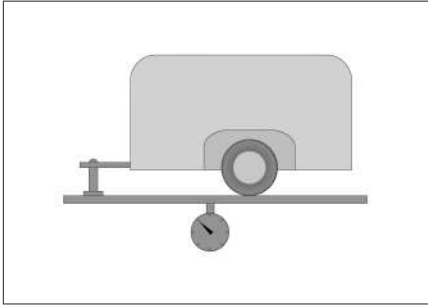

Масса прицепа означает максимальную общую массу прицепа и перевозимого груза.

## Статическая вертикальная нагрузка в точке сцепки

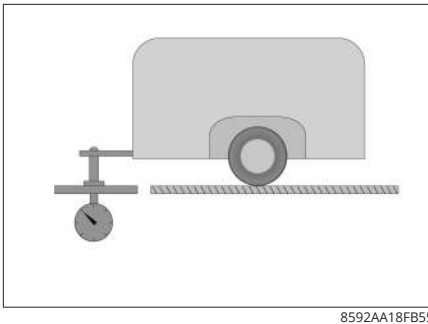

Под статической вертикальной нагрузкой в точке сцепки понимается максимальная вертикальная нагрузка, которая может быть приложена в месте сцепки прицепа и тягово-сцепного устройства, когда автомобиль находится в состоянии покоя.

## Задний свес автомобиля с тягово-сцепным устройством

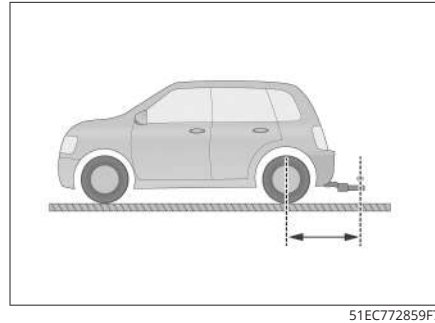

Под максимальным задним свесом автомобиля с тягово-сцепным устройством понимается допустимое расстояние по горизонтали между центром точки сцепки тягово-сцепного устройства и центральной линией задней оси буксирующего автомобиля.

2

Управление автомобилем



# 3

## Мультимедийная система

---

Системные подсказки.....	294
Описание элементов приборной панели.....	296
Описание дисплея.....	300
Описание функций.....	302
Дисплей для пассажиров сидений заднего ряда.....	324

# Системные подсказки

## Оснащение автомобиля

Обратите внимание на то, что в настоящем руководстве описывается стандартное оборудование данной серии автомобилей, оборудование, входящее в комплектацию согласно национальным стандартам, а также специальное оборудование, предназначенное для конкретной модели автомобиля. Поэтому некоторые виды и функции оборудования, описанные в настоящем руководстве, могут не входить в комплектацию Вашего автомобиля или использоваться в автомобилях, выпускаемых только для определенных рынков. Информацию о комплектации Вашего автомобиля Вы можете найти в документах, предоставленных при его покупке, или запросить ее у авторизованного дилера.

## Меры предосторожности

- › При использовании системы следует удостовериться, что она не отвлекает Ваше внимание и не мешает безопасному вождению. Главное в процессе управления автомобилем — безопасность. Обязательно соблюдайте все правила дорожного движения.
- › Во время управления автомобилем водителю запрещается управлять мультимедийной системой. Громкость следует настроить так, чтобы звук не отвлекал внимание и не влиял на безопасность движения.

- › Системой можно пользоваться только в тех регионах, где это разрешено законом. В некоторых странах и регионах запрещено использовать дисплей, находящийся в поле зрения водителя.
- › Запрещается демонтировать или переустанавливать систему.
- › При возникновении неисправностей в системе немедленно прекратите ее использование и свяжитесь с сервисным центром. Категорически запрещается ремонтировать ее самостоятельно.

## Использование

- › Когда автомобиль начинает движение, некоторые функции становятся недоступными из соображений безопасности.
- › Не нажимайте на кнопки и регуляторы на панели управления с усилием.
- › Не давите на дисплей и не царапайте его острыми предметами.
- › Для очистки дисплея не применяйте абразивные чистящие и моющие средства, содержащие органические растворители.
- › Если изображение дрожит, не стучите по дисплею.

### Радиоприемник

Во время движения автомобиля дорожные, погодные и прочие условия могут приводить к возникновению помех, наложению радиосигналов, а также препятствовать настройке на радиостанцию.

### USB-накопители

Поскольку существует множество типов USB-накопителей, невозможно гарантировать совместимость системы со всеми устройствами.

### Bluetooth

- › Существует множество марок мобильных телефонов с разнообразными функциями, и невозможно гарантировать совместимость системы со всеми устройствами.
- › Если при поиске Bluetooth-устройств мобильный телефон не находит мультимедийную систему, перезапустите Bluetooth на телефоне и выполните поиск снова.
- › Если соединение по Bluetooth установить не удастся, удалите все устройства из списка Bluetooth-устройств, сопряженных с телефоном, и повторите попытку.
- › Если при использовании Bluetooth возникают сбои, отключите его и выполните подключение повторно.

# Описание элементов приборной панели

## Оснащение автомобиля

Обратите внимание на то, что в настоящем руководстве описывается стандартное оборудование данной серии автомобилей, оборудование, входящее в комплектацию согласно национальным стандартам, а также специальное оборудование, предназначенное для конкретной модели автомобиля. Поэтому некоторые виды и функции оборудования, описанные в настоящем руководстве, могут не входить в комплектацию Вашего автомобиля или использоваться в автомобилях, выпускаемых только для определенных рынков. Информацию о комплектации Вашего автомобиля Вы можете найти в документах, предоставленных при его покупке, или запросить ее у авторизованного дилера.

## Кнопки управления мультимедийной системой

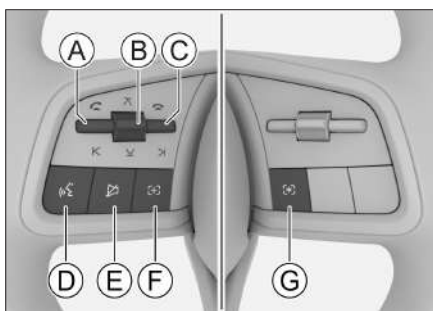

8C293B54756B



- А Кнопка «Влево»/«Ответ»
- В Регулятор
- С Кнопка «Вправо»/«Завершить звонок»

- Д Кнопка голосового управления
- Е Кнопка «Беззвучный режим»
- Ф Кнопка пользовательских функций
- Г Кнопка пользовательских функций

Расположенные на рулевом колесе кнопки управления мультимедийной системой служат не только для удобства управления стандартными функциями системы, но и для безопасного управления автомобилем при использовании специальных функций системы, а также при осуществлении телефонных вызовов.

Приоритет (от высшего к низшему):  
управление вызовами > специальные функции > стандартные функции.

### Управление вызовами

При поступлении вызова нажмите кнопку «Ответ» , чтобы принять вызов. Нажмите кнопку «Завершить звонок» , чтобы завершить вызов.

### Специальные функции

При использовании специальных функций системы в соответствующем окне появляются подсказки по использованию кнопок на рулевом колесе. Следуйте этим сообщениям.

### Стандартные функции

Основные функции кнопок на рулевом колесе:

## Описание элементов приборной панели

- › Воспроизведение мультимедийного контента: для переключения между треками нажимайте кнопку «Влево» **K** или «Вправо» **L**. Для быстрой перемотки назад или вперед нажмите и удерживайте соответствующую кнопку.

Прослушивание местных радиостанций: однократное нажатие кнопки «Влево» **K** или «Вправо» **L** позволяет осуществлять поиск между активными радиостанциями. При нажатии и удержании этих кнопок можно быстро переходить к предыдущей или следующей сохраненной радиостанции.

- › Для увеличения громкости сдвиньте левый регулятор вверх. Для уменьшения громкости сдвиньте левый регулятор вниз.

Для воспроизведения/паузы нажмите на левый регулятор.

- › В моделях без функции голосового управления нажмите кнопку **☎** для перехода в меню подключения телефона.

В моделях с функцией голосового управления нажмите кнопку **☎** для запуска голосового управления.

В автомобилях с функцией подключения телефона нажмите и удерживайте кнопку **☎** для включения функции голосового управления подключением телефона. Если функция подключения телефона не включена, нажмите и удерживайте эту кнопку для входа в меню подключения телефона.

- › Чтобы включить или выключить звук, нажмите кнопку беззвучного режима **🔇**.
- › При нажатии кнопки пользовательских функций **[+]/[\*]** запускается установленная для нее функция. При нажатии и удержании кнопки откроется меню настроек, в котором можно установить пользовательские функции для кнопки.

### Перезагрузка системы

Нажмите одновременно левый и правый регуляторы и удерживайте их в течение примерно 10 секунд, чтобы перезапустить мультимедийную систему и комбинацию приборов.

Сдвиньте левый и правый регуляторы одновременно вниз и удерживайте их около 10 секунд, чтобы перезапустить мультимедийную систему.

## Описание элементов приборной панели

### **⚠ Внимание**

Для обеспечения безопасности в процессе перезагрузки необходимо остановить автомобиль в безопасном месте, перевести рычаг селектора переключения передач в положение Р и включить стояночный тормоз, чтобы выполнить перезагрузку на неподвижном автомобиле.

Нажмите и удерживайте кнопку в течение примерно 10 секунд, чтобы перезапустить мультимедийную систему.

### **⚠ Внимание**

Для обеспечения безопасности в процессе перезагрузки необходимо остановить автомобиль в безопасном месте, перевести рычаг селектора переключения передач в положение Р и включить стояночный тормоз, чтобы выполнить перезагрузку на неподвижном автомобиле.

3

Мультимедийная система

### Кнопка мультимедийной системы

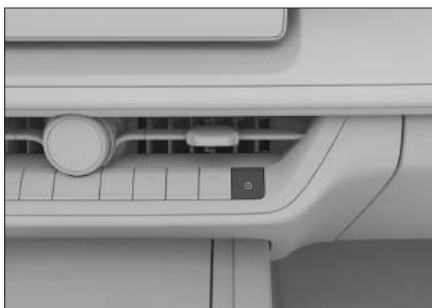

92D14F57348C

Нажмите кнопку, чтобы перейти в беззвучный режим. Нажмите кнопку еще раз, чтобы выйти из беззвучного режима.

Нажмите и удерживайте кнопку в течение примерно 3 секунд, чтобы включить дисплей мультимедийной системы. Для повторного включения нажмите и удерживайте кнопку в течение примерно 3 секунд или коснитесь любого места на дисплее мультимедийной системы.

### Подключение внешних устройств

#### USB-разъем

USB-разъем расположен на левой стороне центральной консоли.



2CDDF6D788B7

### **i** Уведомление

› Убедитесь, что внешнее устройство надежно подключено к USB-разъему.

## Описание элементов приборной панели

› Запрещено извлекать устройство во время воспроизведения. Это может привести к тому, что система перестанет распознавать устройство, а также к другим ошибкам.

### Типы устройств

Данная система поддерживает следующие типы устройств:

Тип устройства	Спецификация
USB-устройства	USB-накопители с файловыми системами FAT16, FAT32, ExFAT
Воспроизведение аудиофайлов через Bluetooth	Базовый протокол Bluetooth версии 5.0 (поддержка версий с обратной совместимостью ниже, поддержка BLE), звуковое оборудование Bluetooth версий AVRCP 1.6, A2DP 1.3

### Форматы файлов

Система поддерживает следующие форматы файлов:

Файл	Формат
Аудио	MP3, WMA, AAC, AAC PLUS WAV, FLAC, APE, OGG, AMR
Видео	MP4, M4V, MOV, 3GP, WMV, AVI, MPEG, MPG, MKV, XVID, WebM

### **i** Уведомление

Из-за свойств файлов (качество, битрейт, частота кадров, разрешение, качество сжатия, наличие повреждений и пр.), условий воспроизведения, типа устройства хранения и прочих факторов файлы могут не воспроизводиться, несмотря на то, что их формат поддерживается системой.

## Описание дисплея

### Оснащение автомобиля

Обратите внимание на то, что в настоящем руководстве описывается стандартное оборудование данной серии автомобилей, оборудование, входящее в комплектацию согласно национальным стандартам, а также специальное оборудование, предназначенное для конкретной модели автомобиля. Поэтому некоторые виды и функции оборудования, описанные в настоящем руководстве, могут не входить в комплектацию Вашего автомобиля или использоваться в автомобилях, выпускаемых только для определенных рынков. Информацию о комплектации Вашего автомобиля Вы можете найти в документах, предоставленных при его покупке, или запросить ее у авторизованного дилера.

### Дисплей мультимедийной системы

#### Внимание

- › Законы некоторых государств или регионов могут запрещать эксплуатацию дисплея мультимедийной системы во время движения; соблюдайте требования местных законодательств.
- › Когда автомобиль начинает движение, некоторые функции становятся недоступными из соображений безопасности.

- › Не давите на дисплей и не царапайте его острыми предметами.
- › Для очистки дисплея не применяйте абразивные чистящие и моющие средства, содержащие органические растворители.
- › Если изображение дрожит, не стучите по дисплею.

### Строка состояния на центральном дисплее

Значки в верхней части дисплея мультимедийной системы отображают состояние функций. Значки в строке состояния меняются в реальном времени в зависимости от характеристик функции, интенсивности сигнала, состояния подключения и т. д.

Значок	Состояние функции
	Отображение времени
	Отображение температуры

## Описание дисплея

Значок	Состояние функции	Значок	Состояние функции
	Отображение уровня сигнала автомобильной сетевой системы. Значок меняется в зависимости от состояния сети. При отсутствии подключения к WLAN отображается текстовое уведомление о текущем состоянии сети, например 4G, 3G и т. д.		Bluetooth-соединение установлено
	Отображение уровня сигнала беспроводной сети при подключении к WLAN. Значок изменяется в зависимости от состояния сети.		USB-соединение установлено
	Отсутствует подключение к точке доступа		Неполадки в работе USB
	Подключение к точке доступа выполнено		Беспроводная зарядка в режиме ожидания
	Bluetooth-соединение не установлено		Беспроводная зарядка включена
			Беспроводная зарядка завершена
			Имеются непрочитанные сообщения
			Определение местоположения разрешено
			Использование микрофона автомобиля разрешено

## Оснащение автомобиля

Обратите внимание на то, что в настоящем руководстве описывается стандартное оборудование данной серии автомобилей, оборудование, входящее в комплектацию согласно национальным стандартам, а также специальное оборудование, предназначенное для конкретной модели автомобиля. Поэтому некоторые виды и функции оборудования, описанные в настоящем руководстве, могут не входить в комплектацию Вашего автомобиля или использоваться в автомобилях, выпускаемых только для определенных рынков. Информацию о комплектации Вашего автомобиля Вы можете найти в документах, предоставленных при его покупке, или запросить ее у авторизованного дилера.

## Домашняя страница

Чтобы перейти на главную (домашнюю) страницу, нажмите кнопку  на боковой панели. На главной странице отображаются иконки приложений, кнопка перехода во внедорожный режим и боковая панель.

### Иконки приложений

Чтобы просмотреть скрытые иконки, проведите пальцем по области иконок приложений влево или вправо.

Некоторые иконки приложений можно перемещать, удерживая их нажатыми, чтобы изменить порядок расположения.



Некоторые иконки имеют кнопки быстрого доступа или значки состояния функции. Чтобы запустить соответствующую функцию, нажмите кнопку быстрого доступа.

Чтобы перейти в окно соответствующего приложения, коснитесь иконки в зоне, где нет кнопок быстрого доступа.



### Внедорожный режим

На главной странице проведите пальцем вверх от нижней центральной части экрана, чтобы перейти в окно внедорожного режима.

### Боковая панель

- Нажмите  (Приложения), чтобы открыть меню со всеми приложениями. В этом меню коснитесь иконки нужного приложения, чтобы открыть его окно.
- Чтобы перейти к окну управления настройками автомобиля, нажмите  (Автомобиль).

## Описание функций

- › Если подключение к мобильному телефону не установлено, нажмите кнопку подключения мобильного телефона  на боковой панели, чтобы перейти к окну настроек подключения мобильного телефона. Если подключение к мобильному телефону установлено, здесь отобразится соответствующий значок подключения к мобильному телефону. Коснитесь значка, чтобы перейти в меню подключения к мобильному телефону.
- › Для перехода в окно навигации нажмите кнопку .
- › Чтобы перейти на главную (домашнюю) страницу, нажмите кнопку .

### Уведомление

Не все значки и функции могут отображаться на боковой панели. В зависимости от комплектации автомобиля или версии системы отображаемые элементы могут различаться. Ориентируйтесь на фактическую комплектацию Вашего автомобиля.

## Панель быстрого доступа

В большинстве окон скользящее движение пальцем сверху вниз от верхней части экрана открывает панель быстрого доступа.

### Кнопки быстрого доступа

Чтобы включить/выключить соответствующую функцию или открыть ее окно, нажмите кнопку. В некоторых случаях нажатие и удержание кнопки открывает соответствующее меню настроек.

Чтобы перейти в меню редактирования и поменять кнопки быстрого доступа, нажмите **【Пользовательские настройки】**.

### Регулировка яркости/громкости

Громкость: чтобы отрегулировать уровень громкости, коснитесь ползунка и перетащите его.

Яркость: чтобы настроить яркость экрана, коснитесь ползунка и перетащите его.

## Системные настройки

Для перехода в окно системных настроек откройте меню  (Приложения) → **【Настройки системы】**.

### Уведомление

Элементы настройки и функции системы могут отличаться в зависимости от комплектации автомобиля или версии системы. Ориентируйтесь на фактическую комплектацию Вашего автомобиля.

### Настройки подключения мобильного телефона

- ▶ **【Bluetooth】** : чтобы включить или выключить порт Bluetooth, коснитесь переключателя.
- ▶ **【Видимость устройства Bluetooth】** : после включения функции другим устройствам будет разрешено обнаруживать Bluetooth в этой системе для сопряжения и подключения к ней.
- ▶ **【Имя устройства】** : отображение имени устройства данной системы, которое можно изменить на пользовательское имя.
- ▶ **【Текущее соединение】** : отображение информации о подключенных в данный момент устройствах.

Способы подключения: Bluetooth, Apple CarPlay и Android Auto.

Если подключение установлено, значок будет активным, если он не активен, значит подключение не выполнено.

Чтобы отключиться от Apple CarPlay или Android Auto, коснитесь значка Apple CarPlay или Android Auto (если он активен).

Чтобы установить соединение с соответствующим устройством через Apple CarPlay или Android Auto, нажмите на значок Apple CarPlay или Android Auto (не активный).

Чтобы прервать Bluetooth-соединение, коснитесь значка Bluetooth.

- ▶ **【История подключений】** : отображение информации об устройствах, в отношении которых выполнялось сопряжение и подключение, включая название устройства и значок способа подключения.

Чтобы установить соединение с соответствующим устройством через Bluetooth, Apple CarPlay или Android Auto, нажмите на значок Bluetooth, Apple CarPlay или Android Auto.

## Описание функций

- › **【Доступные устройства】** : отображение списка ближайших устройств, с которыми можно выполнить сопряжение через Bluetooth. Чтобы отправить запрос на сопряжение, коснитесь названия устройства в списке. Чтобы повторно выполнить поиск Bluetooth-устройств, нажмите кнопку **【Поиск】** .  
Если устройство поддерживает Apple CarPlay или Android Auto, то после первого Bluetooth-сопряжения с ним система предложит Вам выполнить подключение через Apple CarPlay или Android Auto. При необходимости Вы можете выбрать этот вариант.

### **i** Уведомление

После отмены подключения необходимо будет снова подключиться к данному устройству через Apple CarPlay или Android Auto. Необходимо прервать текущее подключение или удалить устройство из списка сопряженных устройств, повторно подключиться к Bluetooth и, следуя подсказкам, выбрать подключение через Apple CarPlay или Android Auto.

### Настройка точки доступа

- › **【Точка доступа】** : чтобы включить или выключить точку доступа, коснитесь переключателя. После включения функции другие устройства смогут подключаться к этой точке доступа.

### **i** Уведомление

Точка доступа автомобиля поддерживает только функцию подключения к мобильному телефону и не обеспечивает подключение к мобильному Интернету.

- › **【Имя устройства】** : отображение имени устройства точки доступа, которое можно изменить на пользовательское имя.
- › **【Пароль】** : отображение пароля точки доступа, который можно изменить на пользовательский пароль.
- › **【Подключенные устройства】** : отображение списка устройств, подключенных к точке доступа автомобиля.

### Настройки WLAN

- › **【WLAN】** : чтобы включить или выключить WLAN, коснитесь переключателя.
- › **【Текущие подключения】** : отображение текущих сетевых подключений. Чтобы отключиться от сети, нажмите **【Отключить】** .

- › **【Доступные подключения】** : отображение найденных доступных сетей. Нажмите на имя сети для подключения.

### Настройки звука

- › **【Системный звук】** : настройка громкости голоса, воспроизведения мультимедийного контента, звонков и других параметров, включение адаптивной громкости при запуске, приглушение звука воспроизведения мультимедийного контента во время навигационных подсказок, голосовые предупреждающие сигналы, системные звуки и другие параметры, выбор предупреждающих сигналов автомобиля, настройка изменения громкости в зависимости от скорости и т. д.
- › **【Настройка звуковых эффектов】** : выбор или установка оптимального уровня звука, настройка эквалайзера, акустического поля и т. д.

### Настройки дисплея

- › **【Автоматическое переключение режима яркости】** : чтобы включить или выключить функцию, коснитесь переключателя. После включения функции яркость экрана будет меняться автоматически в зависимости от интенсивности освещения и положения источника света.
- › **【Настройка яркости приборной панели】** : настройка функции автоматической регулировки яркости дисплея комбинации приборов.
- › **【Автоматическая регулировка яркости центрального дисплея】** : настройка функции автоматической регулировки яркости дисплея мультимедийной системы.
- › **【Настройка яркости подсветки салона】** : настройка яркости подсветки дисплея комбинации приборов, дисплея мультимедийной системы, кнопок в салоне автомобиля и т. д.
- › **【Формат отображения времени】** : выбор формата отображения системного времени (12 часов или 24 часа).
- › **【Автоматическая синхронизация времени】** : чтобы включить или выключить функцию, коснитесь переключателя.

После включения можно настроить функцию **【Автоматическая синхронизация часовых поясов】** , после чего система будет отображать время согласно часовому поясу соответствующего региона.

При отключенной функции системное время и дату можно настроить через меню **【Настройка времени】** и **【Настройка даты】** .

## Описание функций

---

- › Другие настройки включают **【Настройки языка】**, **【Режим контроля давления в шинах】**, **【Единицы измерения температуры】**, **【Переключение между метрической и дюймовой системами】** и т. д.

### Персональные настройки

- › **【Голосовое управление】** : здесь Вы можете включить или отключить голосовые функции, просмотреть голосовые команды, заданные по умолчанию, задать голосовые команды по своему усмотрению, настроить переключатель голосового помощника, переключатель команд быстрого доступа, просмотреть описание возможностей голосового управления и т. д.
- › **【Режим отображения комбинации приборов】** : выбор режима отображения комбинации приборов.
- › **【Пользовательская настройка кнопки «+» на рулевом колесе】** : выбор функции пользовательской настройки кнопки на рулевом колесе.
- › **【Пользовательская настройка кнопки «\*» на рулевом колесе】** : выбор функции пользовательской настройки кнопки на рулевом колесе.

### Настройки конфиденциальности

- › **【Сервис и обратная связь】** : здесь можно ознакомиться с правами, связанными с системным обслуживанием, и способами отправки сообщений о неисправностях.
- › Чтобы установить разрешения режима конфиденциальности соответствующего приложения, включая службы определения местоположения, микрофон автомобиля и многое другое, нажмите любую из кнопок приложений.

### Система

- › **【Информация о версии】** : просмотр и изменение имени устройства системы, а также версии программного обеспечения системы автомобиля, обновление и усовершенствование системы и т. д.
- › **【Сброс и восстановление】** : сброс настроек системы или восстановление заводских настроек.

Перезагрузка сети: перезапуск автомобильной сетевой системы.

Сброс системных настроек: возврат всех системных настроек к значениям по умолчанию.

Восстановление заводских настроек: восстановление всех настроек (системных настроек и настроек автомобиля) до заводских значений. При этом все локальные файлы, данные приложений, личные файлы и т. д. будут удалены. Разрешение на удаленный сбор журналов: включение или выключение функции. После включения могут быть загружены данные журнала.

### **i** Уведомление

Сброс системных настроек и восстановление заводских настроек:

- › В процессе сброса системных настроек и восстановления заводских настроек панель управления не работает.
- › Операции сброса системных настроек и восстановления заводских настроек не могут быть отменены.
- › Условия восстановления заводских настроек: питание включено, коробка передач находится в режиме Р, автомобиль неподвижен.
- › Если у Вас есть **【Личный кабинет】** : убедитесь, что Вы вошли в систему под учетной записью владельца автомобиля, так как восстановление заводских настроек недоступно при использовании других учетных записей.
- › **【Управление трафиком】** : просмотр статистики использования трафика развлекательными приложениями.

## Мультимедийная система

### Источники воспроизведения

- › Чтобы перейти в меню радио и прослушивать местные радиостанции, последовательно откройте **☰ (Приложения)** → **【Радио】** .
- › Чтобы перейти в меню воспроизведения музыки с локального носителя, последовательно нажмите **☰ (Приложения)** → **【Музыка】** . Режим включает в себя воспроизведение музыки через Bluetooth, с USB-накопителя, через Apple CarPlay и Android Auto.

Для воспроизведения музыки через Bluetooth, Apple CarPlay или Android Auto откройте **【Настройки системы】** → **【Подключение мобильного телефона】** , выполните сопряжение и подключите соответствующее аудиоустройство.

Для воспроизведения музыки с USB-накопителя вставьте USB-накопитель, на котором хранятся аудиофайлы, в бортовой USB-разъем.

- › Для перехода в меню USB-видео и воспроизведения видеофайлов с USB-накопителя нажмите кнопку **【USB Видео】** в меню приложений.

## Описание функций



Для воспроизведения видео с USB-накопителя вставьте USB-накопитель, на котором хранятся видеофайлы, в бортовой USB-разъем.

### Яндекс Музыка

Откройте меню приложений  → **【Яндекс Музыка】**, чтобы перейти к интерфейсу Яндекс Музыка.

Яндекс Музыка — это онлайн-сервис, который предлагает возможность поиска и прослушивания музыки и подкастов, а также предоставляет персональные рекомендации для каждого пользователя. Обратите внимание, что для работы данного сервиса требуется подключение к интернету и активная подписка Яндекс Плюс.

В правой части экрана (за исключением экрана потоков) находится скрытый плейлист, который можно открыть, если потянуть влево. Для управления музыкой в приложении используются следующие кнопки:

- ›  - добавить в список Моя музыка.
- ›  - больше не рекомендовать.

#### Уведомление

- › При использовании онлайн-мультимедиа, требующих подключения к Интернету, расходуются сетевой трафик, что может стать причиной возникновения соответствующих сервисных расходов.
- › Яндекс Музыка является приложением Яндекса. Продукты и услуги приложения предоставляются и поддерживаются компанией Яндекс.

### Яндекс Книги

Яндекс Книги — это онлайн-сервис, который предлагает возможность прослушивания аудиокниг, а также позволяет пользователю сохранить избранные аудиокниги, выбрать новую аудиокнигу по жанру, получить доступ к новым, наиболее популярным и эксклюзивным аудиокнигам и обладает функцией поиска аудиокниг по диктору.

- › Чтобы перейти в окно приложения «Яндекс Книги», откройте меню  (Приложения) → **【Яндекс Книги】**.

#### Уведомление

- › Для использования сервиса требуется подписка Яндекс Плюс.
- › Для работы сервиса необходимо подключение к Интернету.

## Описание функций

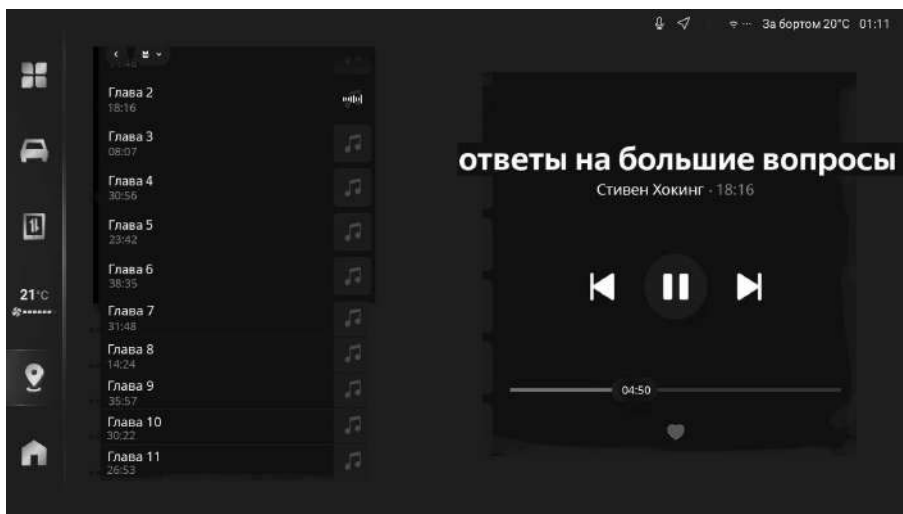

3

Мультимедийная  
система

В левой части экрана скрыт виджет списка глав прослушиваемой книги, который можно раскрыть, потянув вправо. Чтобы управлять прослушиванием книги, используйте кнопки:

- > ♡/♥ – добавить аудиокнигу в **Мои Книги** / аудиокнига добавлена в **Мои Книги**.
- > ⏮ – включить главу сначала / включить предыдущую главу.
- > ⏭ – включить следующую главу.

Для поиска интересующей книги воспользуйтесь поисковой строкой 🔍 на главном экране сервиса.

### Подключение к интернету

Для работы сервиса Яндекс Книги необходимо подключение к Интернету. При нестабильном интернет-соединении возможны следующие неполадки:

- > Остановка воспроизведения аудиокниги.
- > Пропадание звука, названий или обложек.

В подобных ситуациях необходимо убедиться в качестве интернет-соединения и перезагрузить мультимедийную систему.

### Особенности работы

Книга автоматически добавляется в список **Мои Книги** при непрерывном прослушивании на протяжении 2 минут.

Поиск книг возможен только через поисковую строку на главном экране сервиса, поиск книг через голосового ассистента невозможен.

## Описание функций

---



Книга может не воспроизводиться по разным причинам, например:

- › Закончилась платная подписка на Яндекс Плюс.
- › В системе не выполнен вход в аккаунт Яндекса.
- › Потеря соединения или слабое соединение с Интернетом.

### **i** Уведомление

- › При воспроизведении мультимедийного контента, требующего подключения к Интернету, расходуется сетевой трафик, что может стать причиной возникновения соответствующих сервисных расходов.
- › Яндекс Книги – приложение Яндекса. Услуги по поддержке приложения предоставляет компания Яндекс.

## Связь

Для перехода в окно связи откройте меню  (Приложения) → **【Телефон】**. Если другие устройства Bluetooth не подключены, откройте  (Приложения) → **【Настройки системы】** → **【Подключение мобильного телефона】**, чтобы включить Bluetooth и установить соединение.

- › После ввода номера телефона нажмите кнопку  для совершения вызова.
- › После выполнения синхронизации нажмите кнопку **【Контакты】** для отображения списка контактов. Чтобы совершить звонок, коснитесь контакта или номера телефона в списке.
- › После выполнения синхронизации нажмите кнопку **【История вызовов】** для отображения журнала вызовов. Чтобы совершить звонок, коснитесь любой записи в журнале.

### **i** Уведомление

Для использования списка контактов и истории вызовов требуется авторизация на сопряженном мобильном устройстве. Обычно при синхронизации с телефоном появляется всплывающее окно авторизации.

## Во время телефонного разговора

Когда соединение установлено, открывается панель управления вызовом.

- › Чтобы завершить вызов, нажмите кнопку
- › Чтобы включить или выключить микрофон в автомобиле, нажмите кнопку
- › Чтобы переключиться между режимами тихой и громкой связи, нажмите кнопку

Режим «Тихая связь»: вызов осуществляется через мобильный телефон, подключенный к системе по Bluetooth.

Режим «Громкая связь»: вызов осуществляется через установленные в автомобиле динамики и микрофон.

- › Чтобы включить или выключить клавиатуру для набора номера, нажмите кнопку

## При входящем вызове

При поступлении вызова на экране появляется окно вызова. Чтобы принять вызов, нажмите кнопку . Чтобы завершить вызов, нажмите кнопку .

### Предупреждение

Внимание водителя всегда должно быть сосредоточено на управлении автомобилем. Во избежание аварии водитель ни в коем случае не должен отвлекаться на разговоры по телефону.

- › Используйте звонки по Bluetooth в пути, только если позволяют дорожная обстановка и погодные условия.
- › Громкость должна быть отрегулирована таким образом, чтобы всегда можно было услышать звуки снаружи, например сигналы полицейских или пожарных автомобилей.
- › В местах с отсутствующим или очень слабым сигналом сети, а также внутри тоннелей или в гараже связь может отсутствовать.
- › Если водителю необходимо воспользоваться мобильным телефоном, лучше всего сначала остановить автомобиль в безопасном месте.

# Описание функций

## Голосовое управление

### Настройки голосового управления

Выполнить настройку параметров голосового управления можно через дисплей мультимедийной системы в меню  (Приложения) → **【Настройки системы】** → **【Персонализация】** → **【Голос】**.

Здесь Вы можете включить или отключить голосовые функции, просмотреть голосовые команды, заданные по умолчанию, задать голосовые команды по своему усмотрению, настроить переключатель голосового помощника, переключатель команд быстрого доступа, просмотреть описание возможностей голосового управления и т. д.

### Использование

Запустить голосовое управление можно несколькими способами:

- › Нажмите кнопку голосового управления  на рулевом колесе.
- › Голосовое пробуждение: для выхода системы из спящего режима произнесите слово по умолчанию или установленное пользовательское слово.

#### Предупреждение

При использовании голосового помощника для управления автомобилем обращайте внимание на окружающую обстановку и личную безопасность во избежание несчастных случаев, например, заземления или удара.

#### Уведомление

- › Успешность распознавания голоса зависит от таких факторов, как шум окружающей среды, качество сети, привычки пользователя, произношение и т. д. Поэтому конкретный результат использования голосового управления зависит от реальных условий эксплуатации автомобиля.
- › Часть функций голосового управления требует подключения к сети для стабильной работы.

## Подключение мобильного телефона

### Описание функции

Функция подключения мобильного телефона позволяет проецировать некоторые приложения Вашего смартфона, включая приложения для навигации, воспроизведения музыки и телефонных вызовов, на дисплей мультимедийной системы автомобиля и управлять ими. Это делает управление автомобилем более комфортным и безопасным.

#### **i** Уведомление

- › Поскольку разные типы и версии операционных систем мобильных устройств имеют разную совместимость, некоторые телефоны с операционной системой iOS могут не поддерживать функцию Apple CarPlay.
- › Если на Вашем телефоне Android не установлено приложение Android Auto, загрузите и установите последнюю версию приложения из магазина приложений Google Play. Поскольку разные типы и версии операционных систем мобильных устройств имеют разную совместимость, некоторые телефоны с операционной системой Android могут не поддерживать функцию Android Auto.
- › Во время подключения к мобильному телефону функция телефонных звонков по Bluetooth недоступна, в это время можно пользоваться функцией телефонных звонков через мобильный телефон.

### Окно подключения мобильного телефона

На боковой панели отображаются следующие значки, связанные с подключением мобильного телефона:

- › Если подключение к мобильному телефону не установлено, нажмите кнопку подключения к мобильному телефону  на боковой панели, чтобы перейти к экрану настроек подключения.
- › Если соединение с Apple CarPlay установлено, в этом поле отобразится значок Apple CarPlay. Коснитесь значка, чтобы переключиться в соответствующее окно Apple CarPlay.
- › Если соединение с Android Auto установлено, в этом поле отобразится значок Android Auto. Коснитесь значка, чтобы переключиться в соответствующее окно Android Auto.

## Описание функций

Нажмите  (Приложения), чтобы перейти в окно приложений, где отображаются значки Apple CarPlay и Android Auto.

- › Если соединение с Apple CarPlay не установлено, значок приложения Apple CarPlay будет серым. Нажмите на этот значок, чтобы перейти к настройкам подключения телефона. Если соединение с Apple CarPlay установлено, значок приложения Apple CarPlay подсвечивается. Коснитесь его для перехода в окно Apple CarPlay.
- › Если соединение с Android Auto не установлено, значок приложения Android Auto будет серым. Если коснуться его, откроется окно с описанием способа подключения. Если соединение с Android Auto установлено, значок приложения Android Auto подсвечивается. Коснитесь его для перехода в окно Android Auto.

### Беспроводное подключение

Откройте меню  (Приложения) → **【Настройки системы】** → **【Подключение мобильного телефона】**, включите Bluetooth автомобиля и выполните сопряжение и подключение к Bluetooth автомобиля со своего смартфона iOS или Android. Затем следуйте инструкциям на экране, чтобы завершить подключение Apple CarPlay или Android Auto.

Чтобы прервать соединение с Apple CarPlay или Android Auto, в меню **【Системные настройки】** → **【Подключение мобильного телефона】** → **【Текущее соединение】** выберите значок Apple CarPlay или Android Auto.

### Проводное подключение

С помощью USB-кабеля подключите телефон с операционной системой iOS или Android к бортовому USB-разъему (расположен на центральной консоли) и следуйте подсказкам для использования Apple CarPlay или Android Auto.

Для выхода из Apple CarPlay или Android Auto отсоедините USB-кабель.

#### Уведомление

Рекомендуется использовать оригинальный кабель телефона. В противном случае могут возникнуть проблемы с соединением.

## I-Space

Чтобы переключиться в окно параметров I-Space, откройте  (Приложения) → **【I-Space】**.

### Уведомление

В некоторых государствах и регионах часть моделей не оснащена функцией I-Space. Ориентируйтесь на фактическую комплектацию Вашего автомобиля.

### Уютный режим

Чтобы перейти в уютный режим отдыха, в окне I-Space нажмите кнопку **【Режим уютный】**.

Чтобы настроить функции, связанные с данным режимом, нажмите кнопку **•••**. Здесь можно задать время напоминания об отдыхе, сохранить настройки положения сиденья для режима отдыха и т. п. Для сохранения настроек нажмите **【OK】**.

- › В этом режиме система воспроизводит белый шум, а изменение звука производится движением пальца по дисплею влево или вправо. Белый шум — это мягкий шум (звуки природы, например треск костра, шум дождя и т. д.), который оказывает расслабляющее действие, успокаивает и помогает восстановить концентрацию.
- › Люк автоматически поднимется в настроенное положение, окна автоматически закроются.
- › Если система климат-контроля выключена, она автоматически включится.

По истечении установленного времени отдыха прозвучит сигнал.

### Романтический режим

Чтобы перейти в романтический режим, в окне I-Space нажмите кнопку **【Режим романтический】**.

- › Система будет воспроизводить фоновую музыку, переключать которую можно, проводя по дисплею влево и вправо или нажимая стрелки влево и вправо.
- › Люк автоматически поднимется в настроенное положение, окна автоматически закроются.
- › Smart-подсветка салона автоматически включится.
- › Если система климат-контроля выключена, она автоматически включится.

# Описание функций

## Личный кабинет

Чтобы перейти в раздел личного кабинета, последовательно нажмите **☰** (Приложения) → **【Личный кабинет】**.

### Вход в личный кабинет

В окне личного кабинета нажмите кнопку **【Вход】**, чтобы перейти к экрану авторизации и войти в учетную запись одним из доступных способов.

### После авторизации

После авторизации происходит возврат в окно личного кабинета.

#### **i** Уведомление

Функционал в личном кабинете может быть настроен и использован только с учетной записи владельца автомобиля (на иконке профиля владельца автомобиля указана корона).

- › Чтобы перейти в окно смены учетной записи, нажмите **【Сменить учетную запись】**. Вы можете переключаться между учетными записями или выполнять вход в другие учетные записи. Если Вы авторизовались как владелец автомобиля, Вы имеете возможность удалить другие учетные записи.
- › Чтобы выйти из текущей учетной записи, нажмите **【Выйти】**. Если Вы выберете опцию «Удалить информацию об учетной записи», все данные, связанные с данной учетной записью в данном автомобиле, будут удалены.
- › Нажмите кнопку **【Политика конфиденциальности】** для ознакомления с политикой конфиденциальности автомобиля.
- › Нажмите кнопку **【Пользовательское соглашение】** для просмотра пользовательского соглашения по автомобилю.
- › Нажмите кнопку **【Отмена соглашения о конфиденциальности】**, чтобы открыть диалоговое окно отмены соглашения. После подтверждения Вы сможете отозвать свое согласие на обработку персональных данных.

## Информационный дисплей

Чтобы перейти в меню информационного дисплея, последовательно нажмите **☰** (Приложения) → **【Информационный дисплей】**.

## Описание функций

Функциями информационного дисплея можно воспользоваться после авторизации в личном кабинете. Здесь отображаются полученные системные сообщения, которые можно просматривать и которыми затем можно управлять.

### Погода

Чтобы перейти в окно информации о погоде, последовательно нажмите **☰** (Приложения) → **【Погода】**. В данном окне Вы можете узнать погоду на сегодня и на следующие несколько дней.

#### **i** Уведомление

Информация о погоде носит исключительно справочный характер. Функция прогноза погоды работает правильно, только если сигнал сети и службы определения местоположения в норме.

### Яндекс Навигатор

Яндекс Навигатор — это онлайн-сервис, который позволяет водителю строить маршруты и находить парковочные места. Обратите внимание, что для полноценной работы данного сервиса требуется подключение к интернету.



CD33D81BE279

- Ⓐ Кнопка «Поиск»
- Ⓑ Масштаб карты
- Ⓒ Кнопка «Настройки»
- Ⓓ Отображение текущего местоположения автомобиля

# Описание функций

---

- Ⓔ Включить парковочный режим
- Ⓕ Загруженность дорог
- Ⓖ Положение автомобиля

## **i** Уведомление

В зависимости от комплектации автомобиля и рынка сбыта рядом с логотипом автомобиля может отображаться пустая область или отсутствовать карта. В этом случае измените масштаб для просмотра карты текущей области.

### **Кнопка «Поиск»**

Чтобы перейти в окно поиска, нажмите эту кнопку. Откроется доступ к следующим функциям:

- › Поиск мест по названию, ключевым словам и т. д.
- › Поиск мест с сортировкой по категориям.

Поисковые предложения формируются на основе истории использования и активности текущего пользователя на устройстве с приложением Яндекс. Здесь можно просмотреть историю предыдущих поисков.

### **Изменение масштаба карты**

Для увеличения или уменьшения масштаба карты нажимайте кнопку **【+】** или **【-】**.

### **Кнопка «Настройки»**

Нажмите эту кнопку для перехода к настройкам навигации. Здесь можно настроить параметры навигации.

### **Кнопка «Отображение текущего местоположения автомобиля»**

Нажмите на эту кнопку, чтобы местоположение автомобиля вернулось в центр карты.

### **Парковочный режим**

Нажмите на эту кнопку, чтобы увидеть ближайшие места для парковки и автостоянки. Также в данном режиме доступно построение маршрута для поиска свободного парковочного места.

## Загруженность дорог

Нажмите на эту кнопку для включения или выключения отображения дорожных условий в реальном времени. При включении текущие дорожные условия будут отображаться в режиме онлайн.

## Отображение текущего местоположения автомобиля

Нажмите на эту кнопку, чтобы местоположение автомобиля вернулось в центр карты.

## Мои места

Нажмите на эту кнопку для перехода на страницу «Мои места». Здесь можно просматривать сохраненные и недавние места, управлять этими списками.

## Передача маршрута с телефона

Маршрут, построенный в приложении Навигатор на телефоне, можно передать на центральный дисплей мультимедийной системы автомобиля. Для этого выполните следующее:

- Авторизуйтесь в приложении Навигатор на телефоне и в мультимедийной системе автомобиля, используя один и тот же Яндекс ID.
- В приложении Навигатор на телефоне откройте **【 Меню 】** → **【 Настройки 】** и включите опцию **【 Синхронизировать настройки 】**.
- Постройте маршрут в приложении на телефоне. В левом верхнем углу экрана телефона нажмите логотип с надписью **Маршрут от меня**. Надпись поменяется на **Маршрут автомобиля**.

Чтобы построить маршрут к автомобилю от текущего местоположения, в приложении Навигатор на телефоне нажмите на пиктограмму автомобиля.

## Построение маршрута без подключения к интернету

Для поездок, в которых у Вас не будет доступа к интернету, загрузите карту регионов/мест заранее. Если маршрут проходит через несколько регионов, загрузите карту каждого региона.

Чтобы загрузить карты в приложении Навигатор на центральном дисплее автомобиля выполните следующее:

- Нажмите значок на навигационной панели.
- Коснитесь экрана Навигатора. На появившейся панели нажмите кнопку .
- Выберите пункт **【 Инструменты 】** → **【 Загрузка карт 】**.
- Выберите название города или региона или выберите его из поля подсказок. Нажмите кнопку **【 Скачать 】**.

### О приложении «Яндекс Навигатор»

- › Элементы настройки и функции системы навигации могут отличаться в зависимости от комплектации автомобиля или версии программного обеспечения. Ориентируйтесь на фактическую комплектацию Вашего автомобиля.
- › Яндекс Навигатор – приложение Яндекса. Услуги по поддержке приложения предоставляет компания Яндекс.
- › Не рекомендуется производить настройки навигации при управлении автомобилем. В целях безопасности делайте это только после остановки автомобиля во избежание возникновения риска дорожно-транспортного происшествия или других опасных ситуаций.
- › Функции навигационной системы, такие как поиск мест, планирование маршрута, навигация, информация о дорожных условиях и т. д., предназначены только для справки. Не используйте их как единственный источник информации в пути. Внимательно следите за дорожной обстановкой и строго соблюдайте правила дорожного движения.
- › При использовании инструментов навигации, требующих подключения к Интернету, расходуется сетевой трафик, что может стать причиной возникновения соответствующих сервисных расходов.
- › Если автомобиль не подключен к Интернету и использует только автономную навигацию, некоторые функции и сервисы могут быть недоступны.

# Описание функций

## Онлайн-обновление

Ваш автомобиль оснащен функцией онлайн-обновления (OTA). Вы можете перейти в окно обновления системы автомобиля, открыв **☰** (Приложения) → **【Системные настройки】** → **【Система】** → **【Информация о версии】** .

Когда система автомобиля обнаружит доступное онлайн-обновление, появится сообщение или всплывающее окно с предложением загрузить и установить обновление. Рекомендуется как можно скорее установить новую версию системы, чтобы обеспечить доступ к новейшим функциям.

### Меры предосторожности

- › Перед выполнением обновления убедитесь, что установлена передача Р или N, стояночный тормоз включен, а аккумулятор и тяговая аккумуляторная батарея автомобиля полностью заряжены.
- › Перед выполнением обновления припаркуйте автомобиль в безопасном месте, не мешающем движению транспорта, и убедитесь, что у Вас достаточно времени для завершения процесса обновления.
- › Использовать автомобиль во время обновления запрещается. В процессе обновления могут появляться сообщения о неисправностях и происходить перезагрузки экрана, это нормальное явление. Не отключайте питание и не выполняйте действий, изменяющих состояние автомобиля.

### Результаты обновления

По завершении процесса появится уведомление о результатах обновления. После успешного обновления можно будет снова использовать автомобиль.

#### **i** Уведомление

После обновления системы некоторые функции и методы их использования могут измениться. Перед обновлением внимательно ознакомьтесь с перечнем изменений. Если Вы еще не ознакомились с изменениями функций, соблюдайте особую осторожность во время их использования. В противном случае неправильная эксплуатация автомобиля может привести к неисправностям в автомобиле или стать причиной травм.

Если обновление не будет выполнено, автомобиль не сможет начать движение. В этом случае Вы можете предпринять следующие действия:

## Описание функций

---

- › Можно попробовать повторно проверить наличие обновлений и выполнить обновление. Если процедура пройдет успешно, автомобиль будет готов к эксплуатации. Если обновление не удастся выполнить несколько раз, немедленно свяжитесь с сервисным центром.
- › Если на комбинации приборов горит один из индикаторов неисправности, это означает, что автомобиль представляет угрозу безопасности. В этом случае использовать автомобиль строго запрещено. Необходимо немедленно связаться с сервисным центром. Если индикации неисправностей нет, в автомобиле все равно может быть несоответствие версий программного обеспечения блоков управления или контроллеров. Свяжитесь с сервисным центром для проверки состояния автомобиля перед его эксплуатацией.

## Дисплей для пассажиров сидений заднего ряда

Дисплей для пассажиров сидений заднего ряда расположен в подлокотнике сидений второго ряда, его можно увидеть, опустив подлокотник.

Для настройки уровня звука нажмите кнопку регулировки громкости .

Для настройки яркости экрана нажмите кнопку регулировки яркости .

Для защиты от случайных нажатий нажмите кнопку блокировки экрана .

### Уведомление

Чтобы открыть панель быстрого доступа, проведите пальцем вниз по верхней части дисплея мультимедийной системы. Чтобы предотвратить случайные нажатия, включите опцию **【Блокировка заднего дисплея】** на панели быстрого доступа.

3

Мультимедийная  
система

### Сиденья

Нажмите кнопку  для перехода к настройкам сидений, где можно включить подогрев (или вентиляцию) и массаж для сидений второго ряда.

### Кондиционер

Нажмите кнопку  для перехода к настройкам климат-контроля, где можно настроить работу кондиционера, очистителя воздуха (с автоматическим контролем качества) и системы ароматизации салона.

### Воспроизведение мультимедийного контента

Нажмите кнопку  для перехода к настройкам мультимедийной системы и управления воспроизведением.

### Настройки

Нажмите кнопку , чтобы перейти в окно настроек, где можно настроить функции люка, солнцезащитной шторки, смарт-подсветки, автоматической блокировки, отображение меню в окне блокировки, звуковое поле.

# 4

## Безопасность

---

Ремни безопасности.....	326
Подушки безопасности.....	332
Детские удерживающие системы.....	339
Противоугонная система автомобиля.....	346
Система аварийного отключения.....	348
Регистратор данных о событиях.....	349

# Ремень безопасности

## Оснащение автомобиля

Обратите внимание на то, что в настоящем руководстве описывается стандартное оборудование данной серии автомобилей, оборудование, входящее в комплектацию согласно национальным стандартам, а также специальное оборудование, предназначенное для конкретной модели автомобиля. Поэтому некоторые виды и функции оборудования, описанные в настоящем руководстве, могут не входить в комплектацию Вашего автомобиля или использоваться в автомобилях, выпускаемых только для определенных рынков. Информацию о комплектации Вашего автомобиля Вы можете найти в документах, предоставленных при его покупке, или запросить ее у авторизованного дилера.

## Меры предосторожности

- › Плечевая лямка ремня безопасности не должна проходить через шею или под мышкой.
- › Поясная лямка ремня безопасности должна максимально плотно прилегать к тазовым костям.
- › Один ремень безопасности можно использовать только для одного человека. Запрещается одновременно пристегивать одним ремнем несколько человек (в том числе детей).

Если два или несколько человек одновременно пристегнуты одним ремнем, в случае столкновения автомобиля ремень не только не сможет распределить силу удара, но и создаст опасность столкновения людей друг с другом.

- › Нельзя перекручивать или ослаблять ремни безопасности.
- › Запрещается закреплять ремень вокруг предметов с острыми краями и углами, в противном случае ремень может порваться при аварии.
- › Запрещается использовать ремень, на который пришелся сильный удар при ДТП, а также поврежденный ремень.
- › Запрещается снимать, разбирать и модифицировать механизмы ремней безопасности.
- › Запрещается использовать ремень безопасности при наличии в замке посторонних предметов.
- › Чтобы ремни безопасности легко вытягивались и втягивались во время использования, мы рекомендуем держать их в чистоте и беречь от контакта с масляными и водными субстанциями, включая грязь, масло, воду, напитки, пищу и т. д.
- › Запрещается чистить ремни при помощи бензола, бензина и прочих органических веществ, а также обесцвечивать или окрашивать их.

## Ремни безопасности

- › Детям запрещается играть с ремнями безопасности.

Если во время игры ребенок по неосторожности обмотает ремень вокруг шеи, это может препятствовать дальнейшему вытяжению ремня и привести к серьезной травме вплоть до летального исхода. Если ребенок обмотал вокруг себя ремень, и ремень невозможно извлечь из замка, его можно разрезать ножницами.

- › Автомобильные ремни безопасности спроектированы для взрослых. Для детей следует использовать подходящие детские удерживающие системы.

Если при правильном пристегивании ремень безопасности касается шеи или подбородка ребенка и не фиксирует нижнюю часть тела, следует использовать подходящее детское кресло.

Если ребенок достаточно взрослый для того, чтобы пользоваться ремнем безопасности, необходимо следить за тем, правильно ли он пристегнут.

- › Беременным женщинам следует руководствоваться особыми мерами предосторожности.

Рекомендуем пользоваться ремнем безопасности. Вы также можете проконсультироваться с врачом, чтобы получить более точные рекомендации. Беременные женщины пристегиваются обычным образом, но им дополнительно следует обратить внимание на следующие моменты:

1) Поясная лямка ремня безопасности должна проходить максимально низко, под животом.

2) Плечевая лямка ремня должна проходить через плечо и располагаться не на животе, а на груди.

Если ремень будет пристегнут неправильно, во время экстренного торможения или столкновения он может стянуть живот, повлечь серьезные травмы как матери, так и плода, вплоть до летального исхода.

- › Пассажирам с различными заболеваниями и инвалидностью также рекомендуется пользоваться ремнем безопасности. Вы также можете проконсультироваться с врачом, чтобы получить более точные рекомендации.

## Ремень безопасности

- › Если ремни безопасности не используются, они должны быть полностью втянуты. Не допускайте их перекручивания, зажима и контакта с любыми острыми предметами. Корпус замка ремня безопасности не должен быть заблокирован посторонними предметами, в противном случае это может повлиять на правильную фиксацию язычка в замке.

### Правильное пристегивание ремнем безопасности

- › Отрегулируйте спинку сиденья, выпрямите корпус, прислонитесь к спинке.
- › Лента ремня должна лежать ровно.
- › Плечевая лямка ремня должна прилегать к середине плеча. Она не должна проходить через шею или спадать с плеча.
- › Поясная лямка ремня по возможности должна прилегать к тазовым костям.

#### **⚠ Предупреждение**

- › Все лица, находящиеся в автомобиле, должны быть правильно пристегнуты ремнями безопасности. Иначе из-за того, что пассажир не зафиксирован на сиденье, в случае экстренного торможения или столкновения он может получить серьезные травмы вплоть до летального исхода.

- › На протяжении всего времени поездки, даже если она совершается на небольшое расстояние, все находящиеся в автомобиле должны быть пристегнуты ремнями безопасности. В противном случае возрастает риск получения травм или гибели людей в результате аварии.

### Ремень безопасности с преднатяжителями

И передние, и задние сиденья автомобиля с обеих сторон оснащены ремнями безопасности с преднатяжителями.

При столкновении преднатяжители мгновенно втягивают ремни безопасности, обеспечивая лучшую фиксацию и защиту.

Ограничитель натяжения ремня безопасности удерживает нагрузку на ремень в пределах установленных значений, снижая давление на грудную клетку.

#### **Условия срабатывания**

Ремень безопасности с преднатяжителем срабатывает при получении автомобилем сильного фронтального удара.

При следующих незначительных ударах он может не сработать:

## Ремни безопасности

- › Фронтальный удар о бетонную стену на скорости менее 25 км/ч и другие подобные удары.
- › Фронтальный удар об опору ЛЭП, дерево или другой небольшой объект на скорости менее 35 км/ч.

При следующих сильных ударах ремень безопасности с преднатяжителем может выполнить свои функции не полностью:

- › Переворот автомобиля на 90° или 180°.
- › Боковой удар или удар сзади.

### Предупреждение

- › При использовании ремня безопасности с преднатяжителем пристегивайте его правильно и отрегулируйте сиденье в наилучшее положение для управления автомобилем. В противном случае устройство не выполнит свои функции достаточно эффективно, что может привести к получению серьезных травм или даже смерти.

- › Если Вам необходимо установить, снять или разобрать механизм ремня безопасности с преднатяжителем, обязательно свяжитесь с сервисным центром.

Если ремень безопасности с преднатяжителем используется неправильно, он не сработает надлежащим образом, что в случае аварии может привести к серьезным травмам вплоть до летального исхода.

- › Преднатяжитель не может быть использован повторно.

Один раз сработав при столкновении, он больше не сможет выполнять свою функцию. Обязательно свяжитесь с сервисным центром для его замены.

- › Срабатывание ремней безопасности с предварительным натяжением сопровождается звуком детонации и появлением белого дыма, но это не способно вызвать пожар и безвредно для пассажиров.

- › Если ремень безопасности с преднатяжителем пришел в негодность, обязательно свяжитесь с сервисным центром.

Произвольное срабатывание ремня безопасности с преднатяжителем может привести к получению травм.

## Ремни безопасности

### Использование трехточечных ремней безопасности

1. Возьмите ремень безопасности за язычок и вытяните его из катушки. Убедитесь, что ляжка ремня не перекручена. Если ремень безопасности не вытягивается полностью, с силой потяните его и отпустите, чтобы он втянулся обратно. После этого вытяните ремень снова.
2. Вставьте металлический язычок в замок до щелчка.



3. Потянув вверх плечевую ляжку ремня безопасности, отрегулируйте поясную ляжку, чтобы она плотно прилегала к туловищу. При столкновении силу удара примут на себя кости таза, что снизит вероятность травмы.
4. Отрегулируйте плечевую ляжку таким образом, чтобы она прилегала к груди и проходила через середину плеча. Это позволит распределить силу удара по прочным костям верхней части тела.

5. Чтобы снять ремень безопасности, нажмите на кнопку замка. Разблокировав замок, придерживайте ремень за язычок до полного втягивания. Следите за тем, чтобы он не задел пассажиров или элементы отделки.

### Регулировка высоты ремня безопасности переднего сиденья



Если ремень безопасности располагается близко к шее или соскальзывает с плеча, можно настроить его высоту при помощи регулятора, чтобы он плотно прилегал к середине плеча.

- › Увеличение высоты: потяните регулятор высоты ремня безопасности вверх для фиксации в другом положении.
- › Уменьшение высоты: нажмите на кнопку на регуляторе и переместите его на нужную высоту, затем отпустите кнопку и убедитесь, что регулятор зафиксирован.

## Ремни безопасности

---

### Предупреждение

Отрегулировав высоту, необходимо убедиться, что регулятор зафиксирован в нужном положении.

## Подушки безопасности

### Оснащение автомобиля

Обратите внимание на то, что в настоящем руководстве описывается стандартное оборудование данной серии автомобилей, оборудование, входящее в комплектацию согласно национальным стандартам, а также специальное оборудование, предназначенное для конкретной модели автомобиля. Поэтому некоторые виды и функции оборудования, описанные в настоящем руководстве, могут не входить в комплектацию Вашего автомобиля или использоваться в автомобилях, выпускаемых только для определенных рынков. Информацию о комплектации Вашего автомобиля Вы можете найти в документах, предоставленных при его покупке, или запросить ее у авторизованного дилера.

### Меры предосторожности

- › Подушка безопасности не может быть использована повторно. Один раз сработав при столкновении, она не сработает при втором столкновении. Обязательно обратитесь в сервисный центр для ее замены.

- › Подушка безопасности — это вспомогательное устройство для обеспечения безопасности пассажиров, которое действует в сочетании с ремнем безопасности. Чтобы подушки безопасности сработали эффективно, водитель и пассажиры должны правильно пристегнуться ремнями безопасности и сохранять правильное положение на сиденьях.
- › При правильном использовании подушки безопасности срабатывают эффективно, однако их неправильное использование не только не позволит им выполнить свои функции, но и может привести к травмам.
- › Срабатывание подушек безопасности сопровождается звуком детонации и появлением дыма, что не является признаком возгорания. При вдыхании этого дыма у водителя и пассажиров, имеющих астму и заболевания дыхательных путей, могут возникнуть проблемы с дыханием. В таком случае им следует немедленно покинуть автомобиль. Если это невозможно, необходимо открыть окно или дверь автомобиля и впустить свежий воздух.

## Подушки безопасности

- › Если вещества, оставшиеся после срабатывания подушки безопасности (газ и т. д.), попали в глаза или на кожу, их следует как можно скорее смыть водой. В противном случае у людей с чувствительной кожей может возникнуть аллергическая реакция.
- › Не касайтесь элементов подушки безопасности после ее срабатывания. Поскольку некоторые элементы сильно нагреваются, это может привести к получению ожогов и другим серьезным травмам.
- › Запрещается использовать подушки безопасности не по назначению.
- › Если Вам нужно установить в автомобиле радиотехническую аппаратуру, свяжитесь с сервисным центром. Электромагнитные волны, создаваемые радиоаппаратурой, оказывают существенное влияние на блок управления системы пассивной безопасности.
- › Запрещается ударять или сильно нажимать на подушки безопасности и область вокруг них.  
Это может привести к неправильному срабатыванию подушек безопасности при аварии или их произвольному срабатыванию в отсутствие аварии. Такие случаи могут привести к серьезным травмам у пассажиров вплоть до летального исхода.

### Подушки безопасности

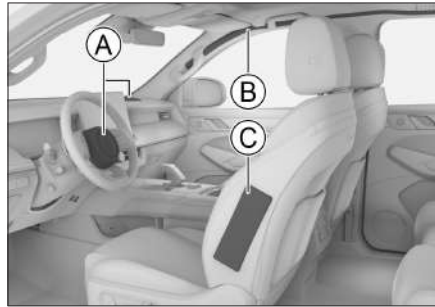

- Ⓐ Фронтальные подушки безопасности:  
Подушка безопасности водителя  
Подушка безопасности переднего пассажира
- Ⓑ Шторки безопасности
- Ⓒ Боковые подушки безопасности

### Фронтальные подушки безопасности

#### Общие сведения

Фронтальные подушки безопасности находятся в рулевом колесе и в приборной панели перед сиденьем переднего пассажира. На рулевом колесе и приборной панели имеются соответствующие обозначения. При сильном лобовом столкновении ремень безопасности натягивается и одновременно с этим срабатывают подушки безопасности водителя и переднего пассажира, что рассеивает удар и смягчает воздействие на голову и грудь водителя и переднего пассажира.

# Подушки безопасности

## Принцип действия

При лобовом столкновении средней и большой силы датчик реагирует на резкое снижение скорости автомобиля, и блок управления инициирует немедленное срабатывание подушек безопасности.

## Меры предосторожности

- › Подушки безопасности также могут сработать при следующих сильных ударах о днище автомобиля:
  - 1) Удар о бордюрный камень.
  - 2) Попадание в выбоину или канаву.
  - 3) Удар о поверхность дороги после преодоления препятствия.
- › При переворачивании автомобиля на 90° и 180° подушки безопасности могут сработать, но не выполнить свои функции.
- › Подушки безопасности могут не сработать при следующих сильных ударах:
  - 1) Фронтальный удар о бетонную стену на скорости менее 25 км/ч и другие подобные удары.
  - 2) Фронтальный удар об опору ЛЭП, дерево или другой небольшой объект на скорости менее 35 км/ч.

- › Если объект, с которым произошло столкновение, деформируется или смещается, ударная сила уменьшается. В таком случае подушки безопасности могут не сработать.

Если при столкновении с задней частью грузового автомобиля Ваш автомобиль попадает под его кузов, сила удара, распознаваемая датчиком, окажется относительно слабой, и подушки безопасности могут не сработать.

- › Такие факторы, как угол и направление удара, также могут привести к тому, что подушки безопасности не сработают, даже если столкновение произошло на высокой скорости.
- › Запрещается садиться слишком близко к рулевому колесу или нижней части приборной панели.
  - 1) В нормальных условиях водитель, соблюдая правильное положение за рулем, должен сидеть как можно дальше от рулевого колеса.
  - 2) Передние сиденья должны быть расположены как можно дальше от приборной панели.
  - 3) Все пассажиры автомобиля должны быть правильно пристегнуты ремнями безопасности.
- › Во время движения автомобиля запрещается сидеть на краю сиденья или опираться на приборную панель.

## Подушки безопасности

Фронтальная подушка безопасности раскрывается с большой скоростью и ударной силой. Если она срабатывает рядом с пассажиром или водителем, это может привести к серьезным травмам вплоть до летального исхода.

- › Детям запрещается находиться напротив подушек безопасности. Подушки безопасности при срабатывании могут нанести серьезные травмы или даже привести к гибели ребенка. Все дети должны сидеть на задних сиденьях и быть правильно пристегнуты.
- › Чтобы избежать травм при срабатывании подушек безопасности, соблюдайте следующие указания:
  - 1) Не размещайте на приборной панели какие-либо предметы (зонтики и т. п.) и не прислоняйте их к ней.
  - 2) Крышка перчаточного ящика должна быть плотно закрыта.
  - 3) Запрещается вешать какие-либо аксессуары на окна и салонное зеркало заднего вида.
  - 4) Запрещается прикреплять какие-либо декоративные предметы на кнопку звукового сигнала на рулевом колесе.

5) Запрещается размещать багаж, домашних животных и прочие предметы между водителем или передним пассажиром и соответствующими подушками безопасности.

- › Запрещается мыть салон автомобиля водой и моющими средствами. Подушка безопасности срабатывает за счет газогенератора. Его намокание может повлиять на работу подушки, что способно привести к получению серьезных травм или даже летальному исходу.
- › Запрещается наносить пломбирочный воск, клейкую ленту и т. п. на крышку подушки безопасности. Это может воспрепятствовать срабатыванию подушки безопасности.
- › Не допускайте повреждения крышки подушки безопасности. В случае повреждения крышки подушка безопасности не сможет нормально сработать. Поэтому ни при каких условиях не допускается самостоятельно открывать крышку подушки безопасности или повреждать ее.
- › Запрещается снимать, переделывать и самостоятельно устанавливать подушки безопасности, приборную панель и рулевое колесо.

## Подушки безопасности

Неправильные операции с ними могут привести к неправильной работе подушек или их произвольному срабатыванию, что может привести к серьезным травмам вплоть до летального исхода.

- › Запрещается переоборудовать подвеску.

Произвольное срабатывание подушек безопасности в результате изменения высоты автомобиля или жесткости подвески может привести к серьезным травмам вплоть до летального исхода.

- › Устанавливая в передней части автомобиля защитную панель или дефлектор, обратитесь за консультацией в сервисный центр.

Изменения, внесенные в переднюю часть автомобиля, влияют на импульс, получаемый датчиком удара системы пассивной безопасности. Это влечет за собой риск случайного срабатывания подушек безопасности, что может привести к серьезным травмам вплоть до летального исхода.

- › При необходимости проведения ремонта передней части автомобиля или места водителя обратитесь за консультацией в сервисный центр.

Неправильно проведенный ремонт может повлиять на импульс, получаемый датчиком удара системы пассивной безопасности. Это влечет за собой риск неправильной работы подушек и может привести к серьезным травмам вплоть до летального исхода.

### Предупреждающие наклейки



Данная наклейка располагается на средней стойке кузова и информирует о том, что автомобиль оснащен боковыми подушками безопасности и что необходимо соблюдать соответствующие меры предосторожности.

### ⚠ Предупреждение

- › Запрещается размещать багаж, домашних животных и прочие предметы между водителем или передним пассажиром и соответствующими подушками безопасности.
- › Запрещается ставить ноги на подушку сиденья.

## Подушки безопасности

### Боковые подушки безопасности

#### Общие сведения

Боковые подушки безопасности расположены под обивкой на боковых поверхностях спинок передних сидений. На спинках сидений имеются соответствующие обозначения. Боковые подушки безопасности дополняют функционал ремней безопасности. При боковом столкновении они уменьшают риск получения травм водителем и пассажирами и защищают их от повторных ударов.

#### Принцип действия

При боковом столкновении датчик реагирует на резкое изменение поперечного ускорения автомобиля и отправляет сигнал на блок управления. Если ситуация отвечает условиям срабатывания, боковые подушки безопасности срабатывают мгновенно после удара.

При боковом ударе сработает только подушка безопасности, расположенная на стороне, на которую пришелся удар. Если удар пришелся со стороны переднего пассажира, боковая подушка переднего пассажира сработает, даже если его сиденье не занято.

#### Меры предосторожности

- › Боковая подушка безопасности может не сработать в следующих случаях:

- 1) Лобовое столкновение.
  - 2) Боковое столкновение небольшой силы, в результате которого электронный блок управления получает слабый сигнал.
  - 3) Удар в заднюю часть автомобиля.
  - 4) опрокидывание автомобиля.
- › Запрещается закрывать боковые подушки безопасности какими-либо предметами. В противном случае это затруднит нормальную работу боковых подушек безопасности.
  - › Запрещается устанавливать какие-либо предметы в области раскрытия боковых подушек безопасности. Иначе при раскрытии подушки эти предметы могут разлететься по салону и причинить травмы.
  - › Запрещается самостоятельно демонтировать, ремонтировать и переоборудовать сиденья, оснащенные боковыми подушками безопасности, а также компоненты, расположенные в области раскрытия боковых подушек безопасности.
  - › Запрещается облокачиваться на сиденье в зоне раскрытия боковой подушки безопасности.
  - › Запрещается закрывать чехлами сиденья с установленными боковыми подушками безопасности.

# Подушки безопасности

## Шторки безопасности

### Общие сведения

Шторки безопасности располагаются по краям потолка салона. На стойках имеются соответствующие обозначения. Шторки безопасности дополняют ремни безопасности. При боковом столкновении они уменьшают риск травмы головы водителя и пассажиров и защищают их от повторных ударов.

### Принцип работы

При боковом столкновении датчик реагирует на резкое изменение поперечного ускорения автомобиля и отправляет сигнал на блок управления. Если ситуация отвечает условиям срабатывания, шторки срабатывают мгновенно после удара.

### Особые указания

- › Шторки безопасности могут не срабатывать при следующих ударах:
  - 1) Лобовое столкновение.
  - 2) Боковое столкновение небольшой силы, в результате которого электронный блок управления получает слабый сигнал.
  - 3) Удар в заднюю часть автомобиля.
  - 4) Опрокидывание автомобиля.

- › Запрещено опираться на двери, стойки и край потолка, а также вставать на колени на переднем пассажирском сиденье. Иначе при срабатывании шторок безопасности на голову придется сильный удар, что способно привести к серьезным травмам вплоть до летального исхода. Обращайте особое внимание на то, правильно ли сидят дети.

- › Запрещается устанавливать какие-либо предметы в области раскрытия шторок безопасности. Иначе при раскрытии шторки они могут разлететься по салону и нанести травмы.

- › Запрещается вешать тяжелые или острые предметы на крючки для одежды.

Запрещается вешать на крючки одежду на вешалках. Вешайте одежду непосредственно на крючок. Иначе при раскрытии шторки вешалка может отлететь и нанести травмы.

- › Запрещается самостоятельно демонтировать, ремонтировать и переоборудовать компоненты, расположенные в области раскрытия шторок безопасности.

Запрещается самостоятельно переоборудовать потолок, ручки на потолке, кронштейны ручек и боковые потолочные плафоны.

# Детские удерживающие системы

## Оснащение автомобиля

Обратите внимание на то, что в настоящем руководстве описывается стандартное оборудование данной серии автомобилей, оборудование, входящее в комплектацию согласно национальным стандартам, а также специальное оборудование, предназначенное для конкретной модели автомобиля. Поэтому некоторые виды и функции оборудования, описанные в настоящем руководстве, могут не входить в комплектацию Вашего автомобиля или использоваться в автомобилях, выпускаемых только для определенных рынков. Информацию о комплектации Вашего автомобиля Вы можете найти в документах, предоставленных при его покупке, или запросить ее у авторизованного дилера.

## Указания по безопасной эксплуатации детских кресел

### Предупреждающие наклейки

Тип 1



90A96F30A2E6

Тип 2



5E5F7BFD24F4

Такая наклейка расположена на солнцезащитном козырьке переднего пассажира и информирует о том, что автомобиль оснащен фронтальными подушками безопасности, и о необходимости обратить внимание на соответствующие указания.

### ⚠ Предупреждение

Запрещается устанавливать детскую удерживающую систему, ориентированную против хода движения автомобиля, на переднем сиденье, защищенном фронтальной подушкой безопасности (активной). Несоблюдение этого требования может привести к серьезной травме или смерти ребенка.

- › Запрещается устанавливать детское кресло на сиденье переднего пассажира против хода движения.

## Детские удерживающие системы

4

Безопасность

В таком случае ребенок будет находиться слишком близко к подушке безопасности. При столкновении срабатывание подушки может привести к серьезным травмам или даже к смерти ребенка.

- › Если Вы устанавливаете детское кресло без использования специальных креплений, необходимо обеспечить его фиксацию с помощью ремня безопасности. Следуйте инструкциям по установке, прилагаемым к детскому креслу.
- › Детское кресло должно быть правильно зафиксировано на сиденье автомобиля.

При неправильной установке кресла экстренное торможение или столкновение могут привести к серьезным травмам ребенка вплоть до летального исхода.

- › Не размещайте в автомобиле незакрепленные детские удерживающие устройства.

Экстренное торможение или удар об автомобиль могут привести к столкновению устройства с людьми и предметами в салоне, что способно стать причиной получения серьезных травм или даже летального исхода.

- › Даже если ребенок сидит в детском кресле, не позволяйте ему прислонять голову и иные части тела к стойке двери или боковой части крыши автомобиля.

Срабатывание шторок безопасности может быть очень опасным. Их удар может привести к серьезным травмам вплоть до летального исхода.

- › Поскольку существует много типов детских автомобильных кресел, при установке и снятии детского кресла следуйте инструкции, которой оно снабжено, и соблюдайте соответствующие меры предосторожности.
- › Оставляйте достаточно места вокруг детского кресла. При необходимости отрегулируйте положение сиденья, расположенного спереди.

### Точки крепления детских кресел

#### Нижние точки крепления детского кресла



4023420BC3CE

Между подушкой и спинкой сидений второго ряда расположены 4 нижних крепления ISOFIX.

## Детские удерживающие системы

### Точки крепления страховочного ремня детского кресла



1252F1A7F927

На задней стороне спинки сиденья заднего ряда расположены 2 крепления для страховочного ремня детского кресла.

### ⚠ Предупреждение

Точки крепления детского кресла рассчитаны на то, чтобы выдерживать нагрузку от правильно установленного детского кресла. Они ни при каких обстоятельствах не могут использоваться для установки ремней безопасности для взрослых, в качестве подвесных лямок и для закрепления каких-либо предметов или устройств в автомобиле.

### **i** Уведомление

На рисунке с изображением точек крепления детского кресла показаны только положения точек крепления. В зависимости от комплектации внешний вид точек крепления может отличаться. Руководствуйтесь фактической комплектацией Вашего автомобиля.

### Рекомендуемые типы детских кресел

ISOFIX — это система крепления детских кресел, выполненная в полном соответствии с международными стандартами. В автомобиле могут использоваться только те детские автомобильные кресла, которые соответствуют правилам ЕЭК ООН № 44 (ECE R44).

### Весовые группы

Группа	Масса тела (кг)	Возраст
Группа 0	до 10	от 0 до 9 месяцев
Группа 0+	до 13	от 0 до 2 лет
Группа I	от 9 до 18	от 9 месяцев до 4 лет
Группа II	от 15 до 25	от 4 до 7 лет
Группа III	от 22 до 36	от 6 до 12 лет

## Детские удерживающие системы

Группа	Масса тела (кг)	Возраст
Детское кресло, обращенное против хода движения, группа 0/0+/I		
Детское кресло, обращенное по ходу движения, группа I		
Детское кресло с накладкой на сиденье, группа II/III		

### ⚠ Предупреждение

Для детей весом до 18 кг (контрольный возраст 3 года) детское кресло должно быть установлено в направлении движения автомобиля.

### 📌 Уведомление

Указанные весовые группы детских кресел подходят не для всех детей; кроме того, не каждое детское кресло подходит для Вашей модели автомобиля. Обязательно убедитесь, что ребенок правильно сидит в детском кресле, а детское кресло надежно закреплено.

### Установка детского кресла

При установке детского удерживающего устройства необходимо использовать автокресло или автолюльку, которые соответствуют возрасту, весу и росту ребенка.

### Пригодность детских кресел различных групп

Группа	Место установки		
	Сиденье переднего пассажира	Сиденья второго ряда	
		Боковое	Центральное
Группа 0	X	U	X
Группа 0+	X	U	X
Группа I	X	U	X
Группа II	X	U	X
Группа III	X	U	X

Расшифровка обозначений:

U — подходит для универсальных детских удерживающих систем, одобренных для данной весовой группы.

X — не подходит для детских удерживающих систем, одобренных для данной весовой группы.

## Детские удерживающие системы

### Применимость детских кресел с креплением ISOFIX

Группа	Типо-размер	Крепление	Место-положение креплений ISOFIX
			Внешняя сторона сидений второго ряда
Авто-люлька	F	ISO/L1	X
	G	ISO/L2	X
Группа 0	E	ISO/R1	IL
Группа 0+	E	ISO/R1	IL
	D	ISO/R2	IL
	C	ISO/R3	IL
Группа I	D	ISO/R2	IL
	C	ISO/R3	IL
	B	ISO/F2	IUF
	B1	ISO/F2X	IUF
	A	ISO/F3	IUF

Расшифровка обозначений:

IUF — подходит для универсальных детских удерживающих систем ISOFIX, одобренных для данной группы и ориентированных по ходу движения автомобиля.

IL — подходит для специальных детских удерживающих систем ISOFIX, включенных в соответствующий перечень. Данные удерживающие системы могут предназначаться для специальных автомобилей, иметь определенные ограничения или относиться к категории полууниверсальных.

X — расположение креплений ISOFIX не подходит для детских удерживающих систем ISOFIX данной весовой группы и (или) данного типоразмера.

### Крепление детского кресла с помощью ремня безопасности

1. Переместите переднее сиденье вперед до упора, чтобы сидящий сзади ребенок не касался его.
2. Если угол наклона спинки сиденья, на котором будет установлено детское кресло, регулируется, установите его в такое положение, чтобы спинка сиденья надежно поддерживала детское кресло.
3. Если подголовник сиденья, на котором будет установлено детское кресло, регулируется или снимается, установите его в соответствующее положение или снимите, чтобы подголовник не препятствовал плотному прилеганию детского кресла к спинке сиденья.

## Детские удерживающие системы

4. Вытяните плечевую лямку ремня безопасности, протяните ее через детское кресло и вставьте металлический язычок ремня безопасности в замок до щелчка.
  5. Прижмите детское кресло к сиденью собственным весом и дайте механизму натяжения втянуть плечевую лямку таким образом, чтобы ремень был натянут и обеспечивал надежную фиксацию.
  6. Слегка покачайте детское кресло и убедитесь в том, что оно надежно зафиксировано.
1. Переместите переднее сиденье вперед до упора, чтобы сидящий сзади ребенок не касался его.
  2. Если угол наклона спинки сиденья, на котором будет установлено детское кресло, регулируется, установите его в такое положение, чтобы спинка сиденья надежно поддерживала детское кресло.
  3. Если подголовник сиденья, на котором будет установлено детское кресло, регулируется или снимается, установите его в соответствующее положение или снимите, чтобы подголовник не препятствовал плотному прилеганию детского кресла к спинке сиденья.

4

Безопасность

### **Внимание**

Запрещается снимать подголовник, если Вы используете специальную подушку для увеличения высоты сиденья. В этом случае верхняя часть подголовника должна быть отрегулирована на одном уровне с головой ребенка или как можно ближе к ней.

### **Установка детского кресла при помощи специальных креплений**

ISOFIX и LATCH — это специально разработанные стандартные системы крепления детских автокресел. Для крепления детского кресла при установке на боковые сиденья заднего ряда может быть использована как система ISOFIX, так и система LATCH.

4. Вставьте крепления детского кресла в нижние точки фиксации и убедитесь, что оба механизма крепления ISOFIX надежно зафиксированы.
5. При креплении страховочных ремней действуйте в соответствии с инструкцией к детскому креслу.
6. Слегка покачайте детское кресло и убедитесь в том, что оно надежно зафиксировано.

## Детские удерживающие системы

### **Внимание**

Запрещается снимать подголовник, если Вы используете специальную подушку для увеличения высоты сиденья. В этом случае верхняя часть подголовника должна быть отрегулирована на одном уровне с головой ребенка или как можно ближе к ней.

### **Предупреждение**

› Если детское кресло снабжено страховочным ремнем, его следует зафиксировать, следуя инструкции по установке детского кресла и соответствующим особым указаниям.

В противном случае экстренное торможение или столкновение могут привести к серьезным травмам или даже к смерти ребенка.

› После фиксации страховочного ремня детского кресла в соответствующей точке не следует опускать подголовник.

Соприкосновение подголовника со страховочным ремнем может ослабить натяжение ремня и при экстренном торможении или столкновении привести к тому, что детское кресло перевернется, что может стать причиной серьезных травм или даже смерти ребенка.

# Противоугонная система автомобиля

## Оснащение автомобиля

Обратите внимание на то, что в настоящем руководстве описывается стандартное оборудование данной серии автомобилей, оборудование, входящее в комплектацию согласно национальным стандартам, а также специальное оборудование, предназначенное для конкретной модели автомобиля. Поэтому некоторые виды и функции оборудования, описанные в настоящем руководстве, могут не входить в комплектацию Вашего автомобиля или использоваться в автомобилях, выпускаемых только для определенных рынков. Информацию о комплектации Вашего автомобиля Вы можете найти в документах, предоставленных при его покупке, или запросить ее у авторизованного дилера.

## Описание системы

Противоугонная система автомобиля предотвращает угон автомобиля и кражу из него ценных вещей. При попытке несанкционированного проникновения в автомобиль противоугонная система включает звуковую и световую сигнализацию.

### Предупреждение

Запрещается переоборудовать противоугонную систему автомобиля.

## Использование

### Включение системы

После успешной блокировки дверей автомобиля снаружи лампы аварийной сигнализации мигают 1 раз (или раздается звуковой сигнал), и система переходит в режим предварительной охраны.

В этом режиме по-прежнему можно выполнять любые манипуляции с автомобилем, при этом противоугонная сигнализация не работает.

Приблизительно через 15 секунд система автоматически перейдет в режим охраны с включением противоугонной функции.

### Внимание

Убедитесь в том, что все двери автомобиля, дверь багажного отделения и крышка капота закрыты, поскольку в противном случае противоугонная система автомобиля не работает.

### Уведомление

В обоих режимах работы противоугонной системы кнопки центрального замка не работают.

# Противоугонная система автомобиля

---

## **Выключение системы**

После разблокировки дверей автомобиля снаружи (любым способом, кроме механического ключа) лампы аварийной сигнализации мигают 2 раза, и противоугонная система отключается.

## **Условия срабатывания сигнализации**

- › Разблокировка дверей с помощью механического ключа.
- › Принудительное открывание двери автомобиля или двери багажного отделения.
- › Открывание крышки капота.

## **Способы отключения сигнализации**

- › Включите питание автомобиля (режим ON).
- › Запустите двигатель.
- › Когда питание находится в режиме OFF, откройте двери автомобиля снаружи (любым способом, кроме механического ключа).

# Система аварийного отключения

---

## Оснащение автомобиля

Обратите внимание на то, что в настоящем руководстве описывается стандартное оборудование данной серии автомобилей, оборудование, входящее в комплектацию согласно национальным стандартам, а также специальное оборудование, предназначенное для конкретной модели автомобиля. Поэтому некоторые виды и функции оборудования, описанные в настоящем руководстве, могут не входить в комплектацию Вашего автомобиля или использоваться в автомобилях, выпускаемых только для определенных рынков. Информацию о комплектации Вашего автомобиля Вы можете найти в документах, предоставленных при его покупке, или запросить ее у авторизованного дилера.

4

Безопасность

## Система аварийного отключения

Когда датчик столкновения обнаруживает удар определенной силы, система прерывает подачу высоковольтного тока и топлива, минимизируя риск поражения электрическим током и утечку топлива.

Когда срабатывает система аварийного отключения, повторный запуск двигателя невозможен. В такой ситуации обратитесь в сервисный центр.

# Регистратор данных о событиях

## Оснащение автомобиля

Обратите внимание на то, что в настоящем руководстве описывается стандартное оборудование данной серии автомобилей, оборудование, входящее в комплектацию согласно национальным стандартам, а также специальное оборудование, предназначенное для конкретной модели автомобиля. Поэтому некоторые виды и функции оборудования, описанные в настоящем руководстве, могут не входить в комплектацию Вашего автомобиля или использоваться в автомобилях, выпускаемых только для определенных рынков. Информацию о комплектации Вашего автомобиля Вы можете найти в документах, предоставленных при его покупке, или запросить ее у авторизованного дилера.

## Описание системы

В данном автомобиле установлен регистратор данных о событиях (EDR). В основном EDR используется для регистрации данных систем контроля динамики и систем активной безопасности автомобиля и предоставляет информацию о работе систем автомобиля в момент, когда произошло то или иное событие. Однако EDR может не зарегистрировать данные некоторых событий, например при определенной степени серьезности столкновения или при столкновениях определенного типа.

### **i** Уведомление

EDR регистрирует данные только в случае серьезной аварии. В обычных условиях EDR не записывает информацию.

## Считывание данных

Помимо производителя автомобиля, другие стороны (например, правоохранительные органы) могут с помощью подключенного к устройству CANoe ноутбука через диагностический разъем автомобиля подключиться к EDR и считать зарегистрированные им данные.

Устройство для считывания данных можно приобрести у поставщика программного обеспечения для CANoe. Данные, регистрируемые EDR, и их назначение:

Элемент данных	Назначение
Режим торможения	Регистрация положения педали тормоза в момент столкновения
Скорость при столкновении	Регистрация значения скорости в момент столкновения
Состояние замка ремня безопасности	Регистрация состояния замка ремня безопасности в момент столкновения

## Регистратор данных о событиях

Элемент данных	Назначение
Состояние индикатора системы пассивной безопасности	Регистрация состояния индикатора неисправности системы пассивной безопасности в момент столкновения

### Раскрытие данных

За исключением перечисленных ниже обстоятельств, зарегистрированные EDR данные не раскрываются третьим сторонам:

- › Согласие владельца автомобиля или его арендатора.
- › Официальный запрос полиции, суда или правительственных органов для использования данных в ходе судебного процесса.

Однако при необходимости записанные EDR данные могут быть использованы для следующих целей:

- › Исследование характеристик безопасности автомобиля и проведение разработок.
- › Данные регистратора передаются третьей стороне для исследований и разработки без раскрытия информации о владельце автомобиля и его транспортном средстве.

# 5

## Действия в экстренных ситуациях

---

Комплект бортового инструмента.....	352
Подъем автомобиля .....	354
Запасное колесо .....	356
Замена колеса .....	359
Действия в случае аварии..	364
Запуск двигателя от аккумулятора другого автомобиля.....	369
Перегрев двигателя .....	371
Буксировка .....	373
Система вызова экстренных служб.....	378

## Комплект бортового инструмента

### Оснащение автомобиля

Обратите внимание на то, что в настоящем руководстве описывается стандартное оборудование данной серии автомобилей, оборудование, входящее в комплектацию согласно национальным стандартам, а также специальное оборудование, предназначенное для конкретной модели автомобиля. Поэтому некоторые виды и функции оборудования, описанные в настоящем руководстве, могут не входить в комплектацию Вашего автомобиля или использоваться в автомобилях, выпускаемых только для определенных рынков. Информацию о комплектации Вашего автомобиля Вы можете найти в документах, предоставленных при его покупке, или запросить ее у авторизованного дилера.

### Размещение бортового инструмента

Пaket с сопроводительными документами находятся в перчаточном ящике.

Комплект бортового инструмента и другие принадлежности находятся в отсеке для хранения на внутренней панели задней двери.

Огнетушитель размещен в багажном отделении и закреплен ремнями с правой стороны.

Домкрат находится под крышкой на правой стенке багажного отделения. Порядок извлечения и установки домкрата:

1. Снимите крышку на правой стенке багажного отделения, повернув ручку на крышке в указанном направлении.



4146AA1A5372

2. Чтобы снять домкрат с крепежного кронштейна, поворачивайте вороток домкрата против часовой стрелки.

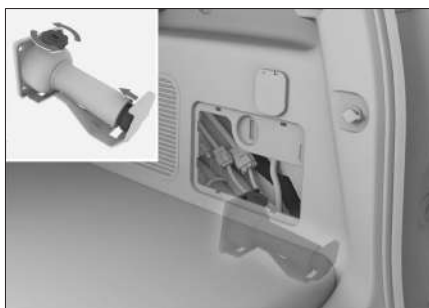

CCF5B29D7B58

## Комплект бортового инструмента

3. После использования домкрата поверните вороток домкрата против часовой стрелки, чтобы поместить домкрат обратно на кронштейн. Затем поворачивайте вороток домкрата по часовой стрелке, чтобы надежно закрепить домкрат.

### Внимание

- › Водитель должен знать место размещения и способы использования инструментов для экстренного реагирования в случае аварийной ситуации.
- › После использования инструментов обязательно положите их обратно в установленное место и надежно зафиксируйте. Неправильное размещение инструментов может привести к несчастному случаю.
- › Домкрат, поставляемый в комплекте с автомобилем, может использоваться только для данного автомобиля. Запрещается использовать для подъема Вашего автомобиля домкрат из комплектации других автомобилей, и наоборот.
- › Огнетушитель имеет ограниченный срок годности, поэтому необходимо регулярно проверять его состояние и при необходимости производить замену.

# Подъем автомобиля

## Оснащение автомобиля

Обратите внимание на то, что в настоящем руководстве описывается стандартное оборудование данной серии автомобилей, оборудование, входящее в комплектацию согласно национальным стандартам, а также специальное оборудование, предназначенное для конкретной модели автомобиля. Поэтому некоторые виды и функции оборудования, описанные в настоящем руководстве, могут не входить в комплектацию Вашего автомобиля или использоваться в автомобилях, выпускаемых только для определенных рынков. Информацию о комплектации Вашего автомобиля Вы можете найти в документах, предоставленных при его покупке, или запросить ее у авторизованного дилера.

## Точки подъема автомобиля

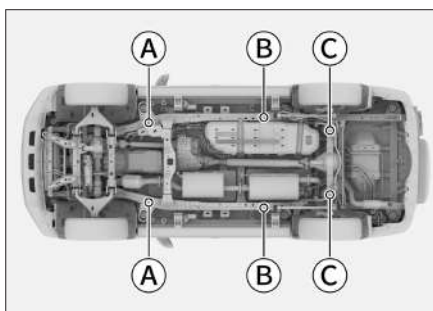

- Ⓐ Точки подъема подъемником/ домкратом
- Ⓑ Точки подъема подъемником
- Ⓒ Точки подъема домкратом

Точки подъема автомобиля показаны выше.

### ⚠ Предупреждение

- › Никогда не осуществляйте работы на автомобиле, не имеющем надлежащей опоры, так как это может привести к серьезным повреждениям, травмам или даже летальному исходу.
- › Если необходимо поднять автомобиль, подъемное оборудование должно располагаться в точках подъема; подъем в любой другой точке может привести к повреждению автомобиля или несчастному случаю.
- › Во избежание травм запрещается ложиться под автомобиль, поднятый домкратом.

### ⚠ Внимание

При установке домкрата следите за тем, чтобы не задеть трубопроводы и не вызвать в них утечки.

### ⚠ Внимание

Для моделей автомобилей, оснащенных выдвижными порогами с электроприводом, обратите внимание на следующее:

## Подъем автомобиля

---

- › Выдвижные пороги с электроприводом не могут выдержать вес автомобиля, поэтому категорически запрещено использовать их для подъема автомобиля.
- › При подъеме автомобиля выдвижные пороги необходимо убрать. Во избежание ошибочного срабатывания выдвижных порогов отключите их через дисплей мультимедийной системы до того, как будет осуществляться подъем автомобиля.

## Запасное колесо

### Оснащение автомобиля

Обратите внимание на то, что в настоящем руководстве описывается стандартное оборудование данной серии автомобилей, оборудование, входящее в комплектацию согласно национальным стандартам, а также специальное оборудование, предназначенное для конкретной модели автомобиля. Поэтому некоторые виды и функции оборудования, описанные в настоящем руководстве, могут не входить в комплектацию Вашего автомобиля или использоваться в автомобилях, выпускаемых только для определенных рынков. Информацию о комплектации Вашего автомобиля Вы можете найти в документах, предоставленных при его покупке, или запросить ее у авторизованного дилера.

### Информация о запасном колесе

Запасное колесо размещено снаружи на двери багажного отделения в положении, показанном на рисунке.

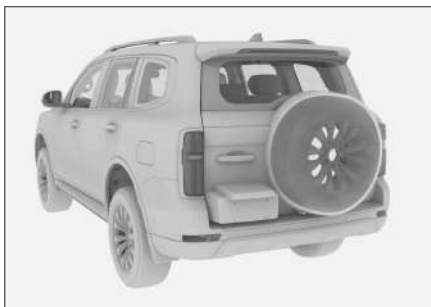

113501E75B0A

### ⚠ Внимание

- › Поскольку запасное колесо используется редко и подвергается меньшему износу, после его установки коэффициенты трения колес будут немного отличаться. Соблюдайте осторожность при вождении. Рекомендуется как можно скорее отремонтировать штатное колесо и установить его вместо запасного.
- › Периодически проверяйте состояние запасного колеса (давление воздуха в шине, отсутствие трещин и грыж), чтобы быть уверенными в его готовности к использованию.

### Метод извлечения и размещения

1. Закройте дверь багажного отделения и с помощью плоской отвертки, обернутой тканью, подденьте крышку на кожухе запасного колеса.



009758BEAFBE

## Запасное колесо

- Установите головку для снятия болта кожуха запасного колеса в баллонный ключ.

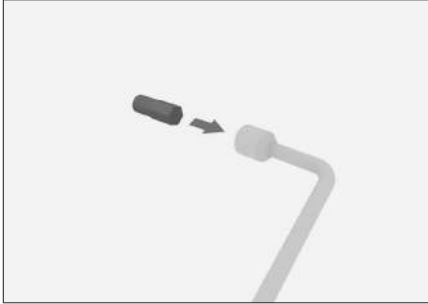

- С помощью ключа с головкой выкрутите болт под кожухом вращением против часовой стрелки.



- Снимите кожух запасного колеса.



Откройте дверь багажного отделения и освободите рычаг в нижней части кожуха запасного колеса. Подденьте фиксаторы вдоль края кожуха запасного колеса и снимите кожух.

Кладите кожух запасного колеса на землю лицевой стороной вверх во избежание образования царапин на его поверхности.

- Закройте дверь багажного отделения, вставьте механический ключ в цилиндр замка запасного колеса, а затем вытащите цилиндр.

Подробнее о механическом ключе см. в разделе «Механический ключ». (▷ Страница 24)



## Запасное колесо

6. Установите съемную головку в баллонный ключ.

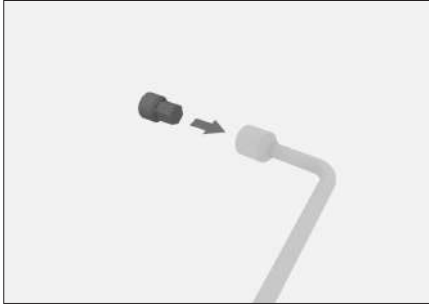

99F4C98C8DAC

7. Поворачивая ключ с головкой против часовой стрелки, открутите гайку замка запасного колеса.



0CCE5AE8A00

8. С помощью баллонного ключа снимите запасное колесо, открутив крепежные гайки поворотом против часовой стрелки.



A7E6ABE11380

Кладите запасное колесо на землю наружной стороной вверх во избежание образования царапин на поверхности колесного диска.

9. Чтобы вернуть запасное колесо на место, действуйте в обратном порядке.

### **i** Уведомление

При установке запасного колеса на место необходимо вставить цилиндр замка и нажать на него рукой, прежде чем вытаскивать ключ, иначе ключ застрянет.

## Оснащение автомобиля

Обратите внимание на то, что в настоящем руководстве описывается стандартное оборудование данной серии автомобилей, оборудование, входящее в комплектацию согласно национальным стандартам, а также специальное оборудование, предназначенное для конкретной модели автомобиля. Поэтому некоторые виды и функции оборудования, описанные в настоящем руководстве, могут не входить в комплектацию Вашего автомобиля или использоваться в автомобилях, выпускаемых только для определенных рынков. Информацию о комплектации Вашего автомобиля Вы можете найти в документах, предоставленных при его покупке, или запросить ее у авторизованного дилера.

## Признаки повреждения шин

В перечисленных ниже ситуациях следует проверить целостность шин:

- › Вибрация рулевого колеса.
- › Нехарактерная вибрация автомобиля.
- › Нехарактерный крен автомобиля.

## ⚠ Внимание

- › При повреждении шины во время движения крепко удерживайте рулевое колесо и осторожно нажмите на педаль тормоза, чтобы снизить скорость. Запрещено применять экстренное торможение и резко поворачивать рулевое колесо. Это может привести к потере контроля над автомобилем.
- › После разрыва шины следует немедленно установить запасное колесо. Проколотая шина делает автомобиль неустойчивым, что может стать причиной аварии. Кроме того, неисправная шина создает риск повреждения колесных дисков, колес, подвески, кузова автомобиля и т. д.

## Подготовка к замене колеса

1. Все пассажиры должны выйти из автомобиля.
2. Припаркуйте автомобиль на площадке с твердым, ровным покрытием, где Вы не будете мешать движению транспорта и сможете безопасно работать.
3. Включите стояночный тормоз.
4. Заглушите двигатель автомобиля. переведите рычаг селектора переключения передач в положение Р и выключите двигатель.

## Замена колеса

### ⚠ Предупреждение

Запрещается использовать домкрат для поддержки автомобиля, когда рычаг селектора переключения передач находится в положении N. В такой ситуации неустойчивость домкрата может стать причиной несчастного случая.

5. Включите аварийную световую сигнализацию, установите знак аварийной остановки.
6. Подготовьте запасное колесо, домкрат, рычаг домкрата, баллонный ключ и противооткатные упоры.

### ⚠ Внимание

- › Перед использованием домкрата необходимо установить упоры под колеса.
- › Упоры для колес можно приобрести в сервисном центре. По данному вопросу обращайтесь в сервисный центр.
- › При отсутствии упоров можно использовать крупные камни и другие альтернативы, которые позволят зафиксировать колесо.

## Установка запасного колеса

### Снятие поврежденного колеса

1. Зафиксируйте колеса.

Обязательно используйте подходящие упоры и поместите их с обеих сторон колеса по диагонали от заменяемого колеса.

2. Снимите декоративные колпачки колесных болтов.



A59FAF47E7AF

В автомобилях, оснащенных болтами с декоративными колпачками, сначала при помощи специального инструмента необходимо последовательно снять декоративные колпачки с колесных болтов.

3. Ослабьте болты.



EAB8C5DFB0AAF

Ослабьте болты в порядке, обозначенном на рисунке, провернув их против часовой стрелки с помощью баллонного ключа (примерно на 1 оборот).

## Замена колеса

4. Поместите домкрат под точку опоры, отрегулируйте положение и высоту домкрата, чтобы обеспечить надежную фиксацию домкрата на месте подъема.

Положение домкрата см. в разделе «Подъем автомобиля». (▷ Страница 352)

### ⚠ Внимание

При установке домкрата следите за тем, чтобы не задеть трубопроводы и не вызвать в них утечки.

### ⚠ Предупреждение

При использовании домкрата обязательно соблюдайте перечисленные ниже меры предосторожности. В противном случае возможно смещение домкрата, что может привести к повреждению автомобиля или получению серьезных травм.

- ▷ Обязательно заглушите двигатель.
- ▷ Не используйте домкрат, если в салоне автомобиля находятся пассажиры.
- ▷ Устанавливайте домкрат на ровной и твердой поверхности.
- ▷ Не подкладывайте предметы под или на домкрат.
- ▷ Высота подъема домкрата не должна быть слишком большой. Она должна быть достаточной для замены колеса.

- ▷ Не ложитесь под автомобиль, поднятый домкратом.
- ▷ Опуская автомобиль, следите за тем, чтобы никого не травмировать.

5. Установите вороток подъемного механизма запасного колеса.

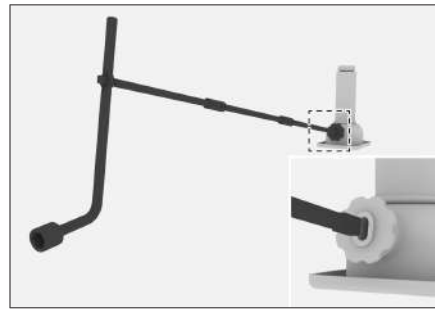

Совместите переднюю, среднюю и заднюю части воротка подъемного механизма запасного колеса с баллонным ключом, как показано на рисунке. Затем вставьте вороток в верхнее отверстие домкрата.

6. Поднимите автомобиль. Поворачивайте собранный инструмент по часовой стрелке, пока колесо немного не оторвется от земли.

### ⚠ Внимание

- ▷ При использовании домкрата вращайте вороток соосно с центром вращения винта домкрата.

## Замена колеса

- › Сначала нужно немного приподнять автомобиль и убедиться, что подъем осуществляется правильно и безопасно. Затем можно продолжать подъем.

7. Снимите все крепежные болты, снимите колесо.

### ⚠ Внимание

- › Укладывая колесо на землю, располагайте его спицами вверх во избежание повреждений диска.
- › Перед установкой запасного колеса лучше всего поместить снятое колесо под днище автомобиля для страховки на случай смещения домкрата и во избежание несчастных случаев.

### Установка запасного колеса

1. Удалите грязь с установочной поверхности колеса.

Перед установкой запасного колеса необходимо очистить поверхность ступицы колеса, в противном случае колесные болты могут ослабнуть во время движения, в результате чего может произойти отделение колеса от автомобиля.

### ⚠ Предупреждение

Во избежание получения ожогов соблюдайте осторожность при очистке, поскольку тормозные диски могут сильно нагреваться во время движения.

2. Установите запасное колесо и затяните болты с одинаковым усилием, чтобы они полностью прилегали к установочной поверхности колеса.
3. Поверните рычаг домкрата против часовой стрелки и опустите автомобиль.

### ⚠ Предупреждение

Во избежание получения травм при опускании автомобиля соблюдайте осторожность.

4. Затяните каждый болт на 2–3 оборота в порядке, указанном на рисунке.



73C003AA0641

Момент затяжки:  $120 \pm 10$  Н·м

### **i** Уведомление

Установив запасное колесо, как можно быстрее затяните болты динамометрическим ключом, обеспечив нужный момент затяжки. В противном случае колесные болты могут ослабнуть и выпасть, что способно привести к серьезным травмам.

5. Если колесные болты оснащены декоративными колпачками, установите их на колесные болты.
6. Уложите неисправное колесо, верните все инструменты на свои места и надежно закрепите их.

### **⚠** Предупреждение

При сжигании шин образуется токсичный газ. Передайте изношенные или неисправные шины в сервисный центр для дальнейшей переработки.

### **⚠** Внимание

- › Не используйте поврежденные или деформированные болты и колесные диски.
- › Баллонный ключ должен плотно прилегать к болту, иначе во время работы он может слететь, что может привести к получению травм.
- › Не давите на ключ ногой и не затягивайте болты слишком сильно, используя вспомогательные приспособления. Это может повредить болты.

- › При установке не наносите на болты смазку и масло. Слишком большое усилие при затяжке может повредить болты и колесо. Если болты ослаблены, колесо может отделиться во время движения, что приведет к аварии.

## Действия в случае аварии

### Оснащение автомобиля

Обратите внимание на то, что в настоящем руководстве описывается стандартное оборудование данной серии автомобилей, оборудование, входящее в комплектацию согласно национальным стандартам, а также специальное оборудование, предназначенное для конкретной модели автомобиля. Поэтому некоторые виды и функции оборудования, описанные в настоящем руководстве, могут не входить в комплектацию Вашего автомобиля или использоваться в автомобилях, выпускаемых только для определенных рынков. Информацию о комплектации Вашего автомобиля Вы можете найти в документах, предоставленных при его покупке, или запросить ее у авторизованного дилера.

### Действия при дорожно-транспортном происшествии

Если Вы вынуждены остановиться на дороге по причине аварии или неисправности автомобиля, примите следующие меры для предупреждения других водителей:

- › Включите аварийную световую сигнализацию.
- › Выставьте знак аварийной остановки за автомобилем в соответствии с правилами дорожного движения.

### ⚠ Предупреждение

Если автомобиль попал в дорожно-транспортное происшествие, соблюдайте следующие меры предосторожности для снижения риска получения травм или летального исхода:

- › Если внутри или снаружи автомобиля видны оголенные провода, не прикасайтесь к ним во избежание поражения электрическим током.
- › Не прикасайтесь к высоковольтным компонентам, оранжевым высоковольтным кабелям и их разъемам. В противном случае возможны серьезные травмы или летальный исход в результате поражения электрическим током.
- › В случае утечки какой-либо жидкости не прикасайтесь к ней. Это может быть жидкость, которая вытекает из аккумуляторной батареи. При попадании жидкости на кожу или в глаза немедленно промойте пораженное место большим количеством воды и обратитесь за медицинской помощью во избежание осложнений.
- › Если аккумуляторная батарея повреждена, существует опасность возгорания. В этом случае необходимо переместить автомобиль в безопасную зону и принять меры по предотвращению пожара.

## Действия в случае аварии

- › Если невозможно определить, представляет автомобиль опасность или нет, следует как можно быстрее удалиться на безопасное расстояние.
- › При возникновении пожара из-за неисправности автомобиля для тушения возгорания на электрических устройствах должен использоваться специальный огнетушитель. Использование воды или неподходящих огнетушителей может привести к серьезным травмам или летальному исходу из-за поражения электрическим током.
- › Если есть уверенность, что пожар небольшой и не затрагивает высоковольтную систему питания, можно попытаться немедленно потушить его с помощью автомобильного огнетушителя. Если пожар сильный или место возгорания находится вблизи тяговой аккумуляторной батареи, необходимо немедленно отойти от автомобиля и встать с наветренной стороны. Следует незамедлительно сообщить о происшествии в пожарную службу и не использовать воду для тушения пожара во избежание поражения электрическим током.

### Действия в случае аварии с возгоранием автомобиля

В случае задымления или возгорания немедленно остановите автомобиль в малолюдном месте, выключите питание (зажигание) и быстро выведите пассажиров из автомобиля. В зависимости от обстоятельств в целях обеспечения личной безопасности выполните следующие действия:

- › При необходимости вызовите полицию.

- › Если есть подозрение, что кто-либо отравился дымом, следует как можно скорее переместить пострадавшего из зоны задымления и обратиться за медицинской помощью.

#### **⚠ Предупреждение**

- › Горение литиевых батарей сопровождается образованием высокой температуры и вредных газов, поэтому следует держаться как можно дальше от горящего автомобиля.

## Действия в случае аварии

5

Аварийные ситуации

- › Не прикасайтесь к жидкости, вытекающей из тяговой аккумуляторной батареи. При ее попадании на кожу или в глаза немедленно промойте пораженное место большим количеством воды и обратитесь за медицинской помощью во избежание травм.
- › Если пожарные используют воду для тушения пожара, не прикасайтесь к воде на земле во избежание риска поражения электрическим током.
- › Поскольку литиевая аккумуляторная батарея может загореться повторно, не приближайтесь сразу к автомобилю. Сначала необходимо убедиться, что в автомобиле отсутствует задымление и открытый огонь.

### Предотвращение пожара

Пожар представляет серьезную угрозу для Вашей жизни и безопасности имущества. Для предотвращения пожара соблюдайте следующие меры предосторожности:

- › Не храните в автомобиле легковоспламеняющиеся и взрывоопасные вещества.

В жаркое время года, когда автомобиль сильно нагревается на солнце, зажигалки, парфюмерия, алкоголь и прочие легковоспламеняющиеся и взрывоопасные вещества, хранящиеся в салоне автомобиля, могут загореться или взорваться.

- › Не оставляйте прозрачные бутылки с недопитой водой в салоне автомобиля.

Под воздействием солнечных лучей, особенно в жаркое время года, прозрачная бутылка с остатками воды похожа на выпуклую линзу, и концентрированный солнечный свет может стать причиной возгорания или пожара в салоне автомобиля.

- › Не выбрасывайте окурки в окно. Окурок необходимо погасить и надлежащим образом утилизировать.

- › Не вносите изменения в электропроводку автомобиля, не устанавливайте дополнительные электроприборы.

Установка дополнительных высокомоощных электроприборов (автомобильные прожекторы, динамики и пр.) может создать чрезмерную нагрузку в цепи, что способно привести к перегреву цепи и возникновению пожара. Не используйте предохранители другого цвета или другой номинальной силы тока, не заменяйте предохранители иными металлическими проводниками.

## Действия в случае аварии

- › Необходимо всегда иметь в автомобиле огнетушитель и ознакомиться с порядком его применения.

Для обеспечения безопасности необходимо проводить регулярный осмотр и замену огнетушителя.

- › Регулярно обращайтесь в сервисный центр для проверки и технического обслуживания автомобиля.

### Действия в случае затопления автомобиля

Во избежание затопления автомобиля во время сильных ливней, паводков и других тяжелых погодных условий рекомендуется заблаговременно парковать автомобиль на возвышенности и избегать парковки в подземных гаражах и на автостоянках, не оборудованных надлежащим образом.

При условии отсутствия повреждений кузова и ходовой части автомобиля, при полном или частичном погружении автомобиля в воду риск поражения электрическим током не возрастает. Тем не менее операции с затопленными транспортными средствами должны осуществляться профессиональными спасателями с использованием необходимых средств индивидуальной защиты. Как только автомобиль будет извлечен из воды, необходимо отключить защитный выключатель аккумуляторной батареи.

### ⚠ Предупреждение

Обращение с затопленным автомобилем без использования необходимых средств индивидуальной защиты может привести к получению серьезных травм или летальному исходу.

### Действия при застревании автомобиля

При движении по снегу, грязи, песку автомобиль может застрять или увязнуть, поэтому необходимо соблюдать осторожность.

При застревании автомобиля можно попробовать предпринять следующие меры:

1. Выключите питание и включите стояночный тормоз.
2. Удалите грязь, снег или песок, скопившиеся вокруг колес.
3. Поместите деревянные бруски, камни или иные материалы под колеса для улучшения сцепления шин.
4. Запустите двигатель.
5. Выключите стояночный тормоз и осторожно увеличивайте обороты, чтобы вывести автомобиль из ямы.

### ⚠ Предупреждение

При высвобождении застрявшего автомобиля необходимо учитывать следующее:

## Действия в случае аварии

- › Убедитесь, что вокруг достаточно свободного пространства, чтобы не произошло столкновения с другими транспортными средствами, предметами и людьми.
- › Перед самым выездом автомобиль может внезапно ускориться или откатиться назад. В таких ситуациях соблюдайте особую осторожность.
- › Выезжая из грязи или снега, обращайте внимание на наличие рядом крупных предметов, таких как камни. Уберите их заранее во избежание повреждения кузова и датчиков при выезде из ямы.

Если автомобиль застрял или увяз и его не получается высвободить вышеуказанными способами, обратитесь в службу эвакуации или позвоните на горячую линию для клиентов. Запрещается выполнение работ по высвобождению автомобиля неподготовленными лицами.

### **⚠ Предупреждение**

При высвобождении автомобиля и проведении аварийно-спасательных работ руководствуйтесь приведенными ниже мерами предосторожности. В противном случае возможно повреждение автомобиля и даже возникновение угрозы безопасности людей.

1. При использовании буксировочного крюка необходимо закрепить кабельный демпфер посередине буксировочного троса во избежание разрыва троса и отскока крюка, повреждения автомобиля и возникновения угрозы личной безопасности.
2. Запрещается буксировка под горизонтальным или вертикальным углом. Оптимальный угол использования буксировочного крюка находится в диапазоне до 5° вверх и вниз и до 25° влево и вправо.
3. Запрещается буксировка рывками. Начальная скорость буксировки не должна превышать 5 км/ч (начинайте движение медленно, пока буксировочный трос не натянется).
4. При использовании буксировочного крюка тяговое усилие не должно превышать вес автомобиля.

# Запуск двигателя от аккумулятора другого автомобиля

## Оснащение автомобиля

Обратите внимание на то, что в настоящем руководстве описывается стандартное оборудование данной серии автомобилей, оборудование, входящее в комплектацию согласно национальным стандартам, а также специальное оборудование, предназначенное для конкретной модели автомобиля. Поэтому некоторые виды и функции оборудования, описанные в настоящем руководстве, могут не входить в комплектацию Вашего автомобиля или использоваться в автомобилях, выпускаемых только для определенных рынков. Информацию о комплектации Вашего автомобиля Вы можете найти в документах, предоставленных при его покупке, или запросить ее у авторизованного дилера.

## Признаки низкого заряда аккумулятора

- › Двигатель не заводится.
- › Передние фары горят менее ярко, чем обычно.
- › Звуковой сигнал не работает или звучит тихо.

## Способы запуска двигателя от аккумулятора другого автомобиля

Если двигатель не запускается из-за низкого заряда аккумулятора, его можно запустить с помощью аккумуляторной батареи другого автомобиля, используя пусковые провода.

Подсоединяемый пусковой провод должен иметь минимальное сечение 25 мм<sup>2</sup>.

### ⚠ Внимание

- › Не все автомобильные аккумуляторы подходят для этого. Для запуска от стороннего аккумулятора можно использовать только аккумуляторы с номинальным напряжением 12 В.
- › Запрещается заводить автомобиль, буксируя или толкая его.

1. Подсоедините пусковые провода, соблюдая следующий порядок:

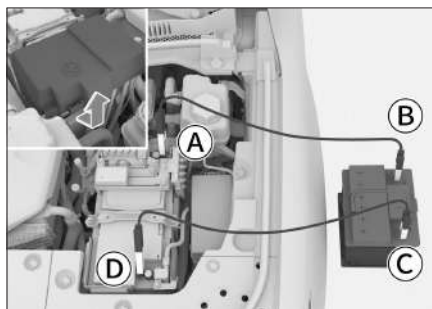

- › Положительная клемма разряженного аккумулятора ⊕

# Запуск двигателя от аккумулятора другого автомобиля

При подсоединении необходимо открыть защитную крышку положительной клеммы аккумулятора.

- ⓑ Положительная клемма аккумулятора автомобиля-донора ⊕
- ⓒ Отрицательная клемма аккумулятора автомобиля-донора ⊖
- ⓓ Отрицательная клемма разряженного аккумулятора ⊖

## 2. Зарядите аккумулятор.

Запустите двигатель автомобиля-донора, немного увеличьте обороты и дайте ему поработать на этих оборотах около 5 минут. Так Вы на некоторое время зарядите разряженный аккумулятор.

## 3. Заведите автомобиль с разряженным аккумулятором.

Если он по-прежнему не запускается, убедитесь, что пусковые провода подсоединены правильно, и снова зарядите аккумулятор.

## 4. Отсоедините пусковые провода.

Когда двигатель запустится, отсоедините пусковые провода в порядке, обратном порядку подсоединения.

### ⚠ Предупреждение

- › При зарядке аккумулятора или запуске двигателя от стороннего аккумулятора из аккумулятора может выделяться газ. При этом существует опасность взрыва. Необходимо держать аккумулятор вдали от источников искр, открытого огня или легковоспламеняющихся материалов.
- › Аккумуляторная жидкость отличается едкостью и может нанести серьезный вред глазам и коже. При случайном соприкосновении с аккумуляторной жидкостью необходимо немедленно промыть поврежденный участок большим количеством воды и обратиться к врачу.
- › При подсоединении и отсоединении пусковых проводов следите за тем, чтобы они не попадали в вентилятор, не спутывались с ремнями и т. п.
- › Убедитесь, что пусковые провода подсоединены правильно. Между их зажимами должно быть определенное расстояние, обеспечивающее невозможность их контакта.

### ⚠ Внимание

Если аккумулятор часто разряжается, обратитесь в сервисный центр для проверки.

# Перегрев двигателя

## Оснащение автомобиля

Обратите внимание на то, что в настоящем руководстве описывается стандартное оборудование данной серии автомобилей, оборудование, входящее в комплектацию согласно национальным стандартам, а также специальное оборудование, предназначенное для конкретной модели автомобиля. Поэтому некоторые виды и функции оборудования, описанные в настоящем руководстве, могут не входить в комплектацию Вашего автомобиля или использоваться в автомобилях, выпускаемых только для определенных рынков. Информацию о комплектации Вашего автомобиля Вы можете найти в документах, предоставленных при его покупке, или запросить ее у авторизованного дилера.

## Перегрев двигателя

### **i** Уведомление

Экстремальные условия эксплуатации (например, буксировка, подъем по склону, перегрузка и т. д.) могут привести к перегреву двигателя и снижению общей мощности автомобиля.

### Признаки перегрева

- › Указатель температуры охлаждающей жидкости находится в красной зоне.

- › На комбинации приборов появляется предупреждающее сообщение, и раздается звуковой сигнал.
- › Слабое ускорение при работающем двигателе.
- › Из-под капота идет пар.
- › Компрессор кондиционера может автоматически отключиться.

### Способы устранения

1. Остановите автомобиль в безопасном месте и выключите кондиционер перед тем, как заглушить двигатель.
2. Проверьте, выходит ли пар из-под капота.
  - › При отсутствии пара откройте крышку капота.
  - › Если пар идет, дождитесь, пока он прекратится, а затем откройте капот.
3. Проверьте уровень охлаждающей жидкости.
  - › Если уровень недостаточен, долейте охлаждающую жидкость.
  - › Убедитесь в отсутствии утечек в патрубках системы охлаждения. При обнаружении утечки обратитесь в сервисный центр.
4. Убедитесь в отсутствии посторонних предметов в радиаторе. При обнаружении предметов, которые могут мешать теплоотдаче, уберите их из радиатора.

## Перегрев двигателя

5. После запуска двигателя проверьте, работает ли вентилятор охлаждения (убедитесь в том, что вентилятор работает, на слух, и проверив поток воздуха).
- › Если вентилятор не работает, немедленно выключите автомобиль и обратитесь в сервисный центр.
  - › Если вентилятор работает нормально, как можно скорее обратитесь в сервисный центр для проверки автомобиля.

### Предупреждение

- › Если из-под капота идет пар, не следует сразу же открывать крышку капота. Это может привести к ожогам.
- › Если радиатор сильно нагрет, не снимайте крышку расширительного бачка. Это может привести к ожогам и другим серьезным травмам из-за выброса пара или охлаждающей жидкости.
- › Открывая крышку расширительного бачка, не прикасайтесь и не приближайтесь к вентилятору охлаждения и его ремням. Оберните крышку тканью и аккуратно откройте ее.

- › Не прикасайтесь и не приближайтесь к вентилятору охлаждения и ремням при работающем двигателе. Руки и одежда могут попасть внутрь, что приведет к серьезным травмам.
- › Не доливайте охлаждающую жидкость при перегретом двигателе. Это может привести к его поломке. Охлаждающую жидкость необходимо добавлять после полного охлаждения двигателя.

### Внимание

Если во время движения автомобиля указатель температуры охлаждающей жидкости снова оказывается в красной зоне, необходимо как можно скорее обратиться в ближайший официальный сервисный центр.

## Оснащение автомобиля

Обратите внимание на то, что в настоящем руководстве описывается стандартное оборудование данной серии автомобилей, оборудование, входящее в комплектацию согласно национальным стандартам, а также специальное оборудование, предназначенное для конкретной модели автомобиля. Поэтому некоторые виды и функции оборудования, описанные в настоящем руководстве, могут не входить в комплектацию Вашего автомобиля или использоваться в автомобилях, выпускаемых только для определенных рынков. Информацию о комплектации Вашего автомобиля Вы можете найти в документах, предоставленных при его покупке, или запросить ее у авторизованного дилера.

## Буксировка с помощью специализированной техники

### ⚠ Предупреждение

При буксировке необходимо соблюдать местные нормативные требования в отношении буксировки автомобилей.

При необходимости буксировки рекомендуется прибегнуть к услугам эвакуатора с частичной погрузкой или с платформой, по возможности поручив всю работу сотрудникам сервисного центра или специальных компаний, оказывающих услуги по эвакуации транспортных средств.

### Буксировка на эвакуаторе с платформой

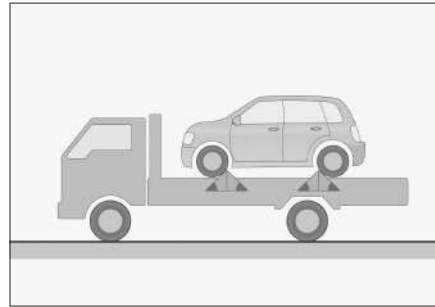

04FD77FA04F8

При буксировке на эвакуаторе с платформой следует убедиться, что автомобиль надежно закреплен.

### Буксировка на эвакуаторе с частичной погрузкой

Буксировка за переднюю часть автомобиля

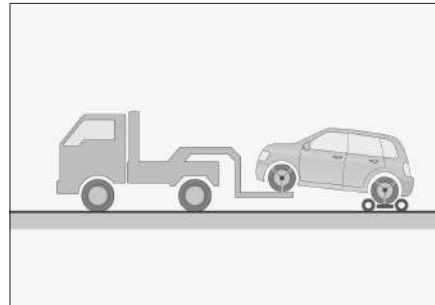

0AF8FFF4F031

## Буксировка

Расположите подкатную тележку под задними колесами автомобиля и надежно зафиксируйте их.

Буксировка за заднюю часть автомобиля

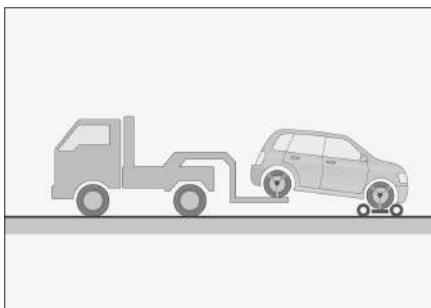

FFEE0CD03B9B

Расположите подкатную тележку под передними колесами автомобиля и надежно зафиксируйте их.

**Не используйте для буксировки эвакуатор с манипулятором**

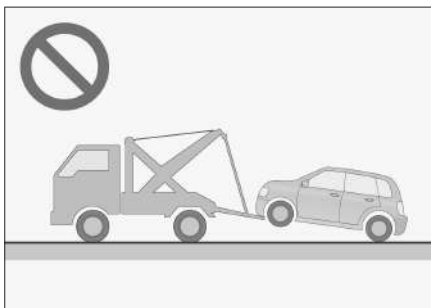

9104EBEC04BC

Запрещается буксировка автомобиля на эвакуаторе с манипулятором. Это может привести к повреждению кузова.

### **⚠ Внимание**

Для буксировки полноприводных или заднеприводных автомобилей используйте эвакуатор с платформой или эвакуатор с частичной погрузкой и подкатную тележку. Ни при каких условиях не осуществляйте буксировку с опорой на ведущую ось, поскольку в таком случае возможны серьезные повреждения автомобиля.

### Буксировочный крюк

#### Передний буксировочный крюк



0D9A5DF8B4E8

Передний буксировочный крюк расположен в передней части автомобиля.

5

Аварийные ситуации

## Задний буксировочный крюк



6AA39D5C5AB3

Задний буксировочный крюк расположен в задней части автомобиля.

## Буксировочный трос

Для защиты автомобиля от повреждений буксировочный трос должен быть эластичным. Рекомендуется использовать трос из искусственного волокна или из аналогичных эластичных материалов.

Буксировочный трос можно крепить только к предназначенным для этого в автомобиле буксировочному крюку или буксировочной проушине.

При установке буксировочного троса будьте осторожны, чтобы не повредить кузов. Расстояние между буксирующим и буксируемым автомобилями должно составлять 4–10 м.

В средней части буксировочного троса должны быть размещены флажки. При буксировке в темное время суток буксировочный трос необходимо снабдить светоотражающими материалами для повышения его видимости.

## ⚠ Внимание

- › Буксировочный трос необходимо приобрести самостоятельно.
- › Не используйте для буксировки стальной трос. Он может повредить бампер.

## В случае поломки автомобиля

В случае поломки автомобиля, когда нет возможности использовать эвакуатор, можно использовать буксировочный крюк. Этот способ может применяться для буксировки на небольшое расстояние на низкой скорости по дороге с твердым покрытием.

## ⚠ Предупреждение

При буксировке необходимо соблюдать местные нормативные требования в отношении буксировки транспортных средств.

## Буксировка автомобиля другим транспортным средством

Во время буксировки водитель должен находиться в автомобиле и управлять его движением при помощи рулевого колеса и педали тормоза. Колеса, оси, рулевое управление, тормоза, система трансмиссии (коробка передач и т. д.), система освещения (указатели поворотов, стоп-сигналы) должны быть в исправном состоянии.

Способ буксировки:

# Буксировка

1. Запустите двигатель, переведите рычаг селектора переключения передач в положение N.

Включите питание в режим ON, даже если не удастся запустить двигатель. На автомобилях с автоматической коробкой передач рычаг селектора переключения передач можно перевести в положение N с помощью устройства аварийной разблокировки. (▷ Страница 173)

Для полноприводных автомобилей следует установить режим вождения Эко или Стандарт.

## ⚠ Внимание

- › Если невозможно установить передачу N, использовать буксировочный крюк для буксировки автомобиля запрещается.
- › Запрещается использование буксировочного крюка для буксировки автомобиля в режимах, отличных от режимов Эко или Стандарт.

2. Включите аварийную световую сигнализацию, выключите стояночный тормоз и дождитесь начала буксировки.  
Скорость буксировки не должна превышать 30 км/ч. Максимальное расстояние буксировки, при котором не будет снижен срок службы коробки передач, составляет 50 км.

## ⚠ Внимание

- › Когда двигатель выключен, усилитель рулевого управления и усилитель тормозов не работают, и при вращении рулевого колеса и торможении необходимо прилагать большее усилие. Поэтому при буксировке следует двигаться с как можно меньшей скоростью.
- › Во время буксировки следите за стоп-сигналами переднего транспортного средства, чтобы не допустить провисания буксировочного троса.
- › Запрещено использовать трос для буксировки по длинным спускам.
- › Буксировка в направлении, обратном направлению движения, запрещена.

## Буксировка других неисправных транспортных средств

1. При буксировке включите аварийную световую сигнализацию, при этом соблюдайте местные правила буксировки.
2. Начинайте движение медленно, пока буксировочный трос не натянется, а затем плавно увеличивайте скорость.

### Внимание

- › Запрещено буксировать транспортное средство, масса которого больше массы буксирующего автомобиля, это может привести к поломке автомобиля.
- › Избегайте резкого начала движения и неравномерного движения. В таких случаях буксировочный крюк и трос испытывают слишком большую нагрузку.
- › Запрещено использовать трос для буксировки по длинным спускам.
- › Буксировка в направлении, обратном направлению движения, запрещена.

# Система вызова экстренных служб

## Оснащение автомобиля

Обратите внимание на то, что в настоящем руководстве описывается стандартное оборудование данной серии автомобилей, оборудование, входящее в комплектацию согласно национальным стандартам, а также специальное оборудование, предназначенное для конкретной модели автомобиля. Поэтому некоторые виды и функции оборудования, описанные в настоящем руководстве, могут не входить в комплектацию Вашего автомобиля или использоваться в автомобилях, выпускаемых только для определенных рынков. Информацию о комплектации Вашего автомобиля Вы можете найти в документах, предоставленных при его покупке, или запросить ее у авторизованного дилера.

## Система вызова экстренных служб

Автомобиль автоматически активирует систему экстренного вызова при аварии или других несчастных случаях. Вы также можете активировать систему экстренного вызова вручную.

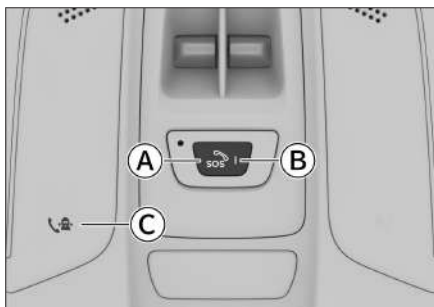

66BC9A89FAB5

- А Кнопка вызова экстренных служб (sos)
- В Индикатор кнопки вызова экстренных служб
- С Кнопка вызова оператора (☎)

### Вызов оператора

Для вызова оператора нажмите кнопку ☎ и удерживайте ее в течение 0,5-10 секунд. К оператору можно обратиться за консультацией, сервисной помощью и т.д.

Чтобы завершить разговор с оператором во время вызова, нажмите кнопку ☎ и удерживайте ее в течение 0,5-10 секунд.

### Уведомление

Для активации системы экстренного вызова вручную нажмите кнопку вызова оператора ☎ и удерживайте ее в течение 0,5-10 секунд. При удержании кнопки короче или дольше указанного времени система экстренного вызова не сработает.

Если Вам требуется экстренная помощь, выполните следующие действия **до** вызова дежурно-диспетчерской службы (PSAP):

1. Остановите автомобиль в безопасном месте и включите аварийную световую сигнализацию.
2. Выставьте знак аварийной остановки за автомобилем в соответствии с правилами дорожного движения. Наденьте светоотражающий жилет.

# Система вызова экстренных служб

3. Покиньте автомобиль вместе со всеми пассажирами и отойдите в безопасное место. Не оставайтесь внутри автомобиля.
4. Свяжитесь с оператором дежурно-диспетчерской службы указанными ранее способами.

## Вызов экстренной помощи вручную

После включения питания/зажигания нажмите и удерживайте кнопку экстренного вызова  в течение 2-5 секунд, а затем отпустите ее, чтобы активировать систему экстренного вызова. Система направит вызов помощи в PSAP. Вместе с началом вызова система также направит в PSAP информацию о местонахождении автомобиля и другие сведения. В это время на дисплее откроется интерфейс вызова.

- › Если соединение еще не установлено, Вы можете отменить вызов, повторно нажав кнопку  и удерживая ее в течение 2-5 секунд.
- › Когда соединение установлено, оно может быть прервано только оператором единой дежурно-диспетчерской службы.

Центр дежурно-диспетчерской службы предоставит своевременную экстренную помощь, основываясь на данных, полученных от автомобиля.

### Уведомление

- › Нажмите и удерживайте кнопку экстренного вызова  в течение 2-5

секунд. При удержании кнопки короче или дольше указанного времени система экстренного вызова не сработает.

- ›  Кнопка для активации системы экстренного вызова вручную может использоваться только в чрезвычайных ситуациях. Например, при несчастных случаях, авариях или других случаях, угрожающих здоровью и жизни людей.

## Автоматический вызов экстренной помощи

Когда питание находится в режиме ON, при сильном столкновении (при раскрытии подушки безопасности) или опрокидывании автомобиля система выполнит звонок в PSAP автоматически. Вместе с началом вызова система также направит в PSAP информацию о местонахождении автомобиля и другие сведения. В это время на дисплее откроется интерфейс вызова. Когда соединение установлено, оно может быть прервано только оператором единой дежурно-диспетчерской службы.

После автоматического вызова экстренной помощи запрос поступит в центр дежурно-диспетчерской службы для последующего реагирования.

### Уведомление

- › Не допускайте случайного и частого срабатывания системы экстренного вызова.

## Система вызова экстренных служб

- › В чрезвычайных ситуациях по завершении экстренного вызова центр PSAP может выполнить обратный звонок. Звонок будет принят автоматически.
- › Не полагайтесь на автоматическое срабатывание системы экстренного вызова, так как она не всегда сможет сработать сразу. Во избежание задержек по возможности вызывайте экстренную помощь самостоятельно, не дожидаясь автоматической активации системы экстренного вызова.

### ⚠ Внимание

Поскольку на функцию вызова службы экстренной помощи влияет множество факторов, следующие ситуации (в том числе) могут привести к тому, что экстренный вызов будет недоступен:

- › При отказе и повреждении автомобильной сети экстренные вызовы невозможны.
- › При повреждении звукового оборудования, повреждении или отсоединении жгута проводов подключения к автомобильной сети или звуковому оборудованию, Вы не сможете связаться со службой экстренной помощи.
- › Если подушка безопасности не сработает при легком столкновении или ударе, система не сможет автоматически инициировать вызов

службы экстренной помощи. Вызов можно выполнить вручную или иными способами.

- › Если кнопка экстренного вызова повреждена, вызов службы экстренной помощи не может быть выполнен вручную.
- › Если сигнал мобильной сети слабый, подвергается помехам или блокируется, вызов службы экстренной помощи не сработает.
- › Повреждение оборудования GPS или нахождение в зоне со слабым сигналом (например, в подземной гараже, тоннеле, горной местности) могут привести к невозможности определения местонахождения автомобиля.
- › После выключения бортовой сети экстренные вызовы невозможны.
- › При невозможности получить услугу экстренной помощи из-за беспорядков, пожара, наводнения, урагана, взрыва, войны, действий правительства, распоряжений судебно-административных органов, социальной среды и других форс-мажорных обстоятельств, экстренный вызов невозможен.
- › Если Вы загружаете и устанавливаете другое программное обеспечение или посещаете другие сайты, содержащие вирусы, троянские программы, которые угрожают безопасности Вашего оборудова-

# Система вызова экстренных служб

ния и данных, Вы не сможете получить услугу экстренной помощи.

- › Возможны и другие объективные факторы, делающие экстренный вызов недоступным.

## Световой индикатор экстренного вызова

Индикатор экстренного вызова будет отображать состояние системы и статус экстренного вызова соответственно.

Состояние индикатора	Описание режима
Не горит	Система находится в спящем режиме, или питание выключено
Горит красным цветом в течение 6 секунд, затем меняет цвет на оранжевый	Идет перезагрузка системы
Горит зеленым цветом	Система исправна
Мигает зеленым цветом	Система находится в режиме обмена данными
Горит красным цветом	Самодиагностика системы выявила неисправность

### Предупреждение

Запрещено модифицировать систему экстренного вызова.

## Уведомление

Для корректной работы системы соблюдайте следующие рекомендации:

- › Регулярно проверяйте работоспособность системы экстренного вызова. В случае неисправности системы своевременно обращайтесь в сервисный центр для диагностики.
- › Проводите замену встроенной батареи блока системы экстренного вызова не чаще одного раза в 3 года. Если система указывает на необходимость замены резервной батареи раньше указанного срока, незамедлительно обратитесь в сервисный центр для замены.

## Резервный аккумулятор

Система вызова экстренных служб снабжена резервным аккумулятором. Он обеспечивает нормальную работу системы, если основной аккумулятор автомобиля выйдет из строя при ДТП. При отсутствии неисправностей, если заряд резервного аккумулятора недостаточен, система автоматически заряжает его после запуска двигателя.

## Уведомление

Срок службы резервного аккумулятора составляет 3 года.

Чтобы получить информацию о состоянии резервного аккумулятора, можно обратиться в сервисный центр.



# 6

## Техническое обслуживание автомобиля

---

Необходимость технического обслуживания автомобиля.....	384
Моторный отсек.....	385
Предупреждающие наклейки и обозначения .....	392
Замена деталей.....	395
Обслуживание автомобиля.....	401
График планового технического обслуживания.....	418
Программа «Помощь на дороге» .....	422
Свидетельство о прохождении планового технического обслуживания .....	423

# Необходимость технического обслуживания автомобиля

---

## **Техническое обслуживание позволяет оценить состояние автомобиля и предотвратить его поломку**

В процессе эксплуатации происходит неизбежный износ деталей автомобиля. Чтобы гарантировать безопасность управления автомобилем, необходимо регулярно проходить плановое техническое обслуживание и осуществлять ремонт автомобиля. Это позволит максимально долго сохранять эксплуатационные характеристики автомобиля.

## **Проведение технического обслуживания для обеспечения надежного рабочего состояния автомобиля**

Во время технического обслуживания Вы можете провести необходимой профилактический ремонт узлов и деталей в соответствии с условиями их эксплуатации. Такие профилактические работы позволят Вам спокойно пользоваться автомобилем до следующего технического обслуживания.

## **Продление срока службы автомобиля и снижение эксплуатационных расходов**

В процессе эксплуатации тормозные колодки, шины и прочие детали постепенно изнашиваются и приходят в негодность. Использование чрезмерно изношенных деталей может привести к неисправностям и даже стать причиной аварии. Поэтому необходимо проводить регулярное техническое обслуживание.

### Оснащение автомобиля

Обратите внимание на то, что в настоящем руководстве описывается стандартное оборудование данной серии автомобилей, оборудование, входящее в комплектацию согласно национальным стандартам, а также специальное оборудование, предназначенное для конкретной модели автомобиля. Поэтому некоторые виды и функции оборудования, описанные в настоящем руководстве, могут не входить в комплектацию Вашего автомобиля или использоваться в автомобилях, выпускаемых только для определенных рынков. Информацию о комплектации Вашего автомобиля Вы можете найти в документах, предоставленных при его покупке, или запросить ее у авторизованного дилера.

### Меры предосторожности

#### Предупреждение

- Моторный отсек — зона повышенной опасности. Проводя работы в моторном отсеке, будьте особенно внимательны!
- Во избежание травм не прикасайтесь к деталям, находящимся под напряжением, кабелям и разъемам.
- Запрещается выполнять осмотр автомобиля при работающем двигателе, поскольку существует риск контакта с вращающимися деталями (например, вентилятором системы охлаждения), деталями, находящимися под напряжением, элементами привода и т. д.
- Во избежание ожогов или возгорания при проверке уровня масла и его доливе необходимо соблюдать следующие меры предосторожности:
  - Заглушите двигатель автомобиля.
  - Включите стояночный тормоз.
  - Дайте двигателю (приводному электродвигателю) полностью остыть.
  - Не позволяйте детям приближаться к моторному отсеку.
  - Не допускайте попадания маслянистых жидкостей на двигатель.
  - Не допускайте попадания воды в моторный отсек.
- Во избежание возгорания при работе с топливной системой соблюдайте следующие правила:
  - Отсоедините отрицательную клемму аккумулятора.
  - Не курите.

## Моторный отсек

Не выполняйте работы вблизи источников открытого огня.

### ⚠ Внимание

При доливе масла ни в коем случае не допускайте смешения масел разных типов. В противном случае возможны серьезные неполадки и повреждение деталей автомобиля.

### Уровни жидкостей и масел

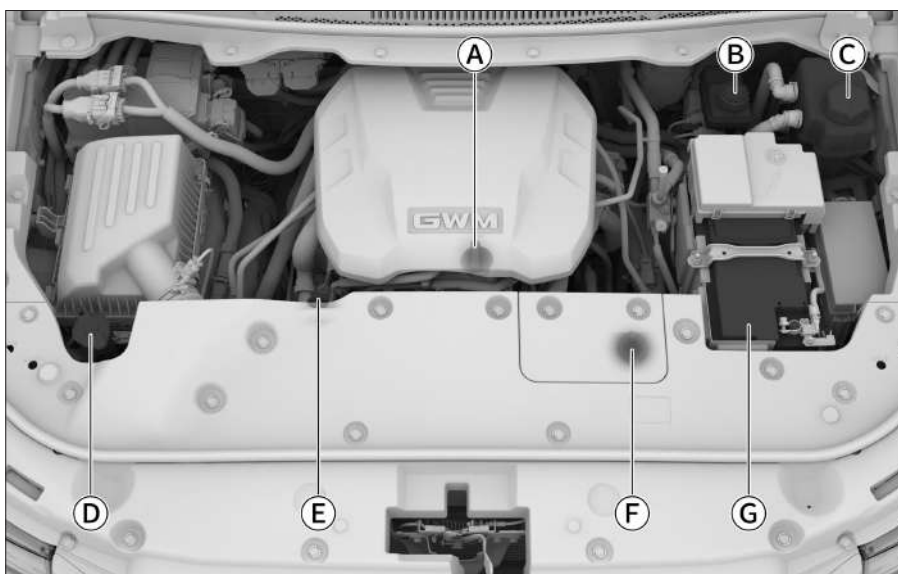

- Ⓐ Пробка маслозаливной горловины двигателя
- Ⓑ Бачок тормозной жидкости
- Ⓒ Расширительный бачок охлаждающей жидкости системы электропривода
- Ⓓ Бачок стеклоомывающей жидкости
- Ⓔ Маслоизмерительный щуп
- Ⓕ Расширительный бачок охлаждающей жидкости системы двигателя
- Ⓖ Аккумулятор

6

Техническое  
обслуживание  
автомобиля

## Моторное масло

### Проверка

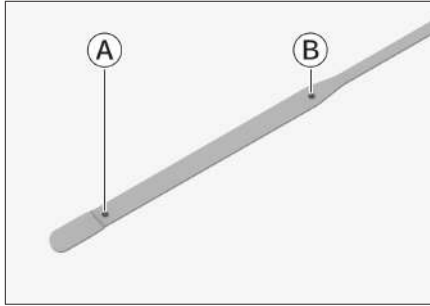

8F3D41CDBC64

Ⓐ Нижняя метка

Ⓑ Верхняя метка

Припаркуйте автомобиль на ровной площадке, прогрейте двигатель до нормальной рабочей температуры, после чего переведите выключатель питания/зажигания в режим OFF. Через 10 минут извлеките маслоизмерительный щуп, протрите его и вставьте обратно в направляющую трубку до упора. Примерно через 10 секунд извлеките щуп и проверьте уровень масла.

Уровень масла должен находиться между нижней и верхней метками маслоизмерительного щупа.

Если уровень находится близко к нижней метке или ниже ее, следует долить масло, чтобы уровень находился посередине между нижней и верхней метками.

### **i** Уведомление

- › Форма маслоизмерительного щупа зависит от типа двигателя.
- › Перед преодолением автомобилем крутого подъема убедитесь в том, что уровень моторного масла находится не ниже 1/2 расстояния между нижней и верхней метками маслоизмерительного щупа. Если уровень масла недостаточно высокий, долейте моторное масло.

### **!** Предупреждение

- › Во время работы двигателя держитесь подальше от вращающихся частей, таких как приводные ремни и вентиляторы, и не касайтесь их, поскольку существует опасность затягивания рук, одежды или инструментов, что может привести к несчастному случаю.
- › При проверке или доливе моторного масла необходимо соблюдать осторожность во избежание ожогов.
- › Когда моторное масло не используется, оно должно храниться надлежащим образом. Утечка масла в почву или воду может вызвать загрязнение окружающей среды.

# Моторный отсек

## Долив

Открутите пробку маслозаливной горловины двигателя и медленно залейте моторное масло, избегая его перелива. В случае перелива немедленно слейте избыточное количество. В противном случае возможно повреждение деталей моторного отсека.

Используйте только чистое высококачественное моторное масло. От этого напрямую зависят эффективность работы и срок службы двигателя. Чтобы обеспечить эксплуатационные характеристики автомобиля, используйте только масло указанного типа.

## Присадки к моторному маслу

Для работы автомобиля не требуется добавление каких-либо присадок в моторное масло. Присадки не способствуют улучшению рабочих характеристик двигателя и не продлевают срок его службы. Напротив, они могут вступить в химическую реакцию с моторным маслом, что может привести к ухудшению свойств моторного масла и повреждению двигателя.

## ⚠ Внимание

- › Регулярно проверяйте уровень моторного масла и заменяйте масло. В противном случае недостаточное количество масла или его старение будет приводить к плохой смазке подвижных частей двигателя, в результате чего произойдет спекание масла и повреждение двигателя.
- › Моторное масло обладает смазывающими и охлаждающими свойствами. Даже при нормальной эксплуатации часть моторного масла, смазывающая поршни и клапаны, может проникать в камеры сгорания и сгорать, в результате чего уровень масла со временем снижается. Степень уменьшения объема масла зависит от условий эксплуатации автомобиля.
- › При добавлении моторного масла не допускайте его перелива.

## Охлаждающая жидкость двигателя/электропривода

### Проверка

Регулярно проверяйте уровень охлаждающей жидкости в расширительном бачке.

Он должен находиться между верхней и нижней метками.

## Моторный отсек

Если уровень охлаждающей жидкости находится ниже нижней метки, необходимо долить ее таким образом, чтобы уровень поднялся до положения между нижней и верхней метками, а также проверить систему охлаждения на наличие утечек.

### Долив

Дайте двигателю и системе электропривода остыть и медленно откройте крышку, чтобы сбавить давление.

При случайном выплескивании охлаждающей жидкости ее необходимо немедленно вытереть во избежание повреждения деталей или лакокрасочного покрытия кузова.

Используйте только охлаждающую жидкость указанного типа.

### ⚠ Предупреждение

- › Запрещается открывать крышку расширительного бачка при высокой температуре в моторном отсеке. Система охлаждения может находиться под давлением. Если открыть крышку, может произойти выброс горячей охлаждающей жидкости, что приведет к получению ожогов или иных травм.

### ⚠ Внимание

- › Охлаждающая жидкость содержит этиленгликоль, который снижает температуру ее замерзания. Запрещается выливать ее на землю или в канализацию — это приведет к загрязнению окружающей среды.
- › При необходимости замены охлаждающей жидкости систем двигателя или электропривода обратитесь в сервисный центр.

## Тормозная жидкость

### Проверка

Регулярно проверяйте уровень жидкости в бачке.

Он должен находиться между верхней и нижней метками.

Если уровень тормозной жидкости находится ниже нижней метки, необходимо долить ее таким образом, чтобы уровень поднялся до положения между нижней и верхней метками, а также проверить тормозную систему на наличие утечек.

### Долив

Откройте крышку бачка тормозной жидкости и медленно долейте жидкость, избегая ее перелива. В случае перелива немедленно слейте избыточное количество жидкости. В противном случае возможно повреждение деталей моторного отсека.

## Моторный отсек

Обязательно используйте тормозную жидкость указанного типа.

### **⚠** Внимание

Перед откручиванием крышки бачка обязательно очистите крышку и прилегающую к ней область, поскольку в противном случае посторонние частицы (пыль, песок и т. д.) могут попасть в тормозную жидкость, что приведет к снижению эффективности торможения или повреждению компонентов тормозной системы.

### **⚠** Предупреждение

- › Недостаток тормозной жидкости снижает эффективность торможения, создавая риск аварии.
- › Тормозная жидкость представляет опасность для здоровья и обладает коррозионными свойствами. При ее попадании на кожу немедленно промойте поврежденное место большим количеством чистой воды. В случае проглатывания немедленно обратитесь к врачу.

## Стеклоомывающая жидкость

### **Долив**

Откройте крышку бачка и медленно долейте жидкость, не допуская ее перелива. В случае перелива немедленно слейте избыточное количество жидкости.

Используйте только высококачественную омывающую жидкость, которая имеет хорошие очищающие свойства и не замерзает в холодную погоду.

### **i** Уведомление

Если температура окружающей среды ниже 0°C, следует использовать незамерзающую омывающую жидкость.

Храните омывающую жидкость в недоступном для детей месте.

Жидкость легко воспламеняется и должна храниться вдали от источников огня.

### ⚠ Внимание

При наполнении стеклоомывающей жидкостью, пожалуйста, не используйте самодельную жидкость, такую как водопроводная или мыльная вода, а также другие неподходящие составы. Добавляйте только жидкость, соответствующую национальным нормам и правилам. В противном случае могут возникнуть такие проблемы, как коррозия мотора стеклоомывателя, повреждение лака кузова, образование осадка (или хлопьевидных образований), блокирующего мотор стеклоомывателя (или сопло).

### ⚠ Предупреждение

Запрещено добавлять омывающую жидкость, когда двигатель разогрет или когда он работает. Жидкость содержит спирт, и ее попадание на двигатель может привести к возгоранию.

### Радиатор, вентилятор

Регулярно проверяйте радиатор, вентилятор и прочие компоненты системы охлаждения в моторном отсеке. Если эти компоненты сильно загрязнены, своевременно выполняйте их очистку. Если Вы не уверены в нормальной работе системы, обратитесь в сервисный центр для проведения проверки.

После каждой поездки в сложных условиях (например, вода, песок, грунтовые дороги и т. д.), проверьте, не засорены ли радиатор, вентилятор и другие охлаждающие элементы в моторном отсеке. Если они засорены, обратитесь для проверки и очистки в сервисный центр.

### Аккумуляторная батарея

Данный автомобиль комплектуется необслуживаемой аккумуляторной батареей.

При недостаточном заряде аккумуляторной батареи ее необходимо своевременно зарядить или заменить.

При необходимости замены аккумуляторной батареи обратитесь в сервисный центр для ее утилизации.

# Предупреждающие наклейки и обозначения

## Оснащение автомобиля

Обратите внимание на то, что в настоящем руководстве описывается стандартное оборудование данной серии автомобилей, оборудование, входящее в комплектацию согласно национальным стандартам, а также специальное оборудование, предназначенное для конкретной модели автомобиля. Поэтому некоторые виды и функции оборудования, описанные в настоящем руководстве, могут не входить в комплектацию Вашего автомобиля или использоваться в автомобилях, выпускаемых только для определенных рынков. Информацию о комплектации Вашего автомобиля Вы можете найти в документах, предоставленных при его покупке, или запросить ее у авторизованного дилера.

## Предупреждающие наклейки в моторном отсеке

Тип 1

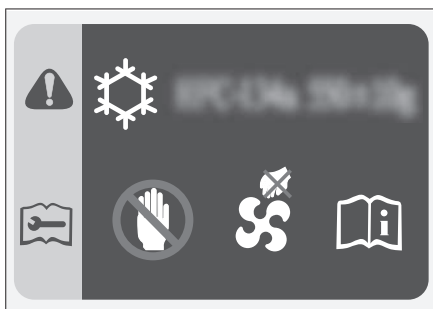

6FC9C3B803CD

Тип 2

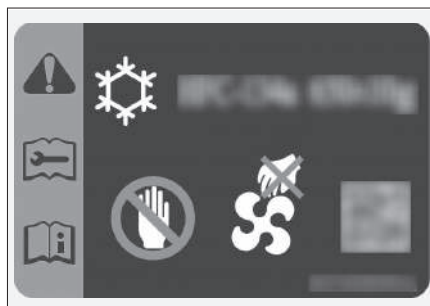

4E621E54F230

Наклейки находятся на передней стенке моторного отсека или на декоративной панели решетки радиатора и содержат следующую информацию:

- › Информация о марке и объеме хладагента для системы кондиционирования.
- › Предупреждение о том, что вентилятор охлаждения может включиться в любой момент и что ни при каких условиях не допускается просовывать руки под защитный кожух вентилятора. Несоблюдение этого правила может привести к серьезным травмам при случайном включении вентилятора.

6

Техническое  
обслуживание  
автомобилей

## Предупреждающие наклейки и обозначения

### Предупреждающая наклейка на крышке радиатора



361F87CC1BAF

Данный знак расположен на крышке радиатора. Он напоминает о том, что запрещено открывать крышку радиатора при горячем двигателе. В противном случае существует риск получения ожогов при выплескивании охлаждающей жидкости.

### Предупреждающие наклейки на бачке тормозной жидкости

Тип 1



B38309AC44B0

Тип 2

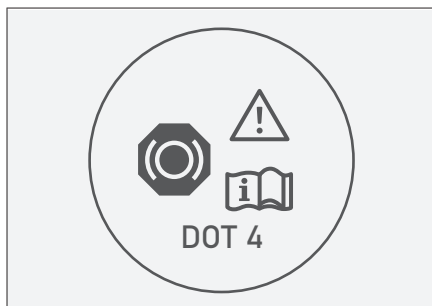

E872E8A31BA2

Эти наклейки находятся на крышке бачка тормозной жидкости и напоминают о том, что перед проверкой или добавлением тормозной жидкости следует очистить крышку и использовать только тормозную жидкость указанного типа, хранящуюся в герметичной емкости.

### Предупреждающие наклейки на аккумуляторной батарее

Тип 1



340CF5EC9B21

6

Техническое  
обслуживание  
автомобилей

## Предупреждающие наклейки и обозначения

### Тип 2



A86516835B47

- › Аккумуляторная батарея содержит жидкость с высокой коррозионной активностью.
- › Во время работы с ней наденьте защитные очки и соблюдайте прочие защитные меры.

### Тип 3



378F054B09F7

Эти знаки расположены на аккумуляторной батарее. Они напоминают, что перед установкой, снятием и проверкой аккумуляторной батареи необходимо соблюдать следующие меры предосторожности:

- › Детям запрещается приближаться к аккумуляторной батарее.
- › При использовании или зарядке аккумуляторной батареи может выделяться горючий газ, поэтому ее необходимо держать вдали от источников тепла и открытого огня. В противном случае аккумуляторная батарея может загореться или взорваться.

## Оснащение автомобиля

Обратите внимание на то, что в настоящем руководстве описывается стандартное оборудование данной серии автомобилей, оборудование, входящее в комплектацию согласно национальным стандартам, а также специальное оборудование, предназначенное для конкретной модели автомобиля. Поэтому некоторые виды и функции оборудования, описанные в настоящем руководстве, могут не входить в комплектацию Вашего автомобиля или использоваться в автомобилях, выпускаемых только для определенных рынков. Информацию о комплектации Вашего автомобиля Вы можете найти в документах, предоставленных при его покупке, или запросить ее у авторизованного дилера.

## Предохранители

Если какое-либо электрическое устройство не работает, это может быть вызвано перегоранием соответствующего предохранителя. В таком случае рекомендуется провести проверку в соответствии с описанным ниже порядком действий и при необходимости заменить предохранитель:

1. Выключите все электрические устройства.
2. Переключите питание в режим OFF, включите стояночный тормоз и отсоедините отрицательную клемму аккумуляторной батареи.

3. Предохранители расположены в следующих местах:

> В блоке реле и предохранителей в моторном отсеке



EA362126F34B

Чтобы открыть блок реле и предохранителей, нажмите на два фиксатора на крышке блока, а затем потяните крышку вверх.

> В блоке предохранителей в приборной панели рядом с рулевым колесом



62D97776ED63

Чтобы получить доступ к предохранителям, необходимо снять изображенное на рисунке отделение для хранения (крышку блока предохранителей).

## Замена деталей

Не рекомендуется без особой необходимости самостоятельно снимать отделение для хранения. Поскольку его снятие требует определенных профессиональных навыков, поручите данную задачу специалистам сервисного центра.

> На левой стенке багажного отделения



16FEFCE3F5DA

Предохранители можно увидеть, сняв крышку блока предохранителей.

### ⚠ Внимание

- > Не допускайте попадания воды или иных жидкостей в блок предохранителей, это может привести к повреждению электрических компонентов.
- > После установки крышки блока предохранителей убедитесь в том, что она надежно зафиксирована. В случае неправильной установки крышки попадание внутрь блока влаги или грязи может повлиять на эффективность работы предохранителей.

4. Чтобы вынуть предохранитель, воспользуйтесь специальным пинцетом для извлечения предохранителей. По маркировке предохранителей найдите предохранитель неисправного электроприбора. Проверьте его.

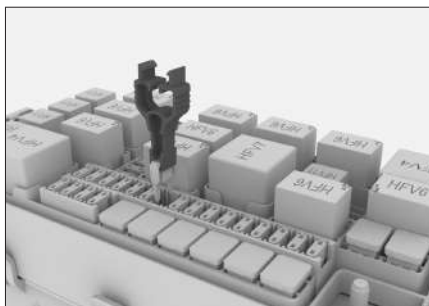

4E8A76B66E7F

### ⚠ Внимание

- > Пинцет для предохранителей и запасные предохранители находятся в блоке реле и предохранителей в моторном отсеке.
- > Наклейка с описанием предохранителей находится на крышке блока предохранителей. С помощью этой наклейки можно определить соответствие между предохранителями и электрическими устройствами.
- > Поскольку неисправность может быть вызвана перегоранием нескольких предохранителей, чтобы устранить ее, необходимо проверить все предохранители. Если не удастся устранить неисправность, обратитесь в сервисный центр.

## Замена деталей

5. Проверьте состояние плавкой вставки внутри предохранителя. Если она перегорела, его необходимо заменить запасным предохранителем с таким же номинальным значением тока.

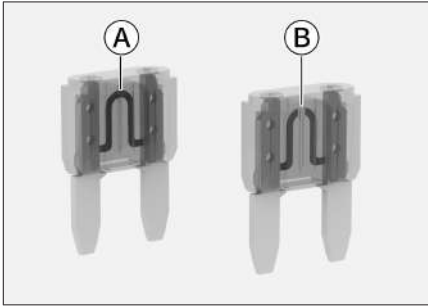

6DC672024A26

- А Исправный предохранитель  
Б Перегоревший предохранитель

### ⚠ Предупреждение

Использование неподходящего предохранителя, попытки ремонта предохранителя либо замыкание цепи без предохранителя могут привести к пожару и серьезным травмам.

- › Не устанавливайте предохранитель более высокого номинала. Поврежденный предохранитель может быть заменен только предохранителем с такой же номинальной силой тока (того же цвета и с той же маркировкой) и того же размера.
- › Не пытайтесь отремонтировать поврежденный предохранитель.

- › Не используйте вместо предохранителей металлическую проволоку, канцелярские скрепки или подобные предметы.

6. Проверьте исправность работы электрических систем.

### ⚠ Внимание

Если через некоторое время запасной предохранитель снова перегорает или электрическое устройство по-прежнему работает некорректно, это указывает на наличие серьезной неисправности в электрической системе автомобиля. В такой ситуации следует обратиться в сервисный центр.

### Замена щеток очистителя ветрового стекла

Проводите регулярный осмотр щеток стеклоочистителей и в случае обнаружения следующих отклонений производите их замену:

- › Трещины на щетках или частичное затвердевание резины.
- › Полосы на стекле во время работы стеклоочистителя или недостаточно качественная очистка.

### i Уведомление

При поднятии или опускании рычагов стеклоочистителей не тяните за щетки с чрезмерным усилием во избежание их деформации и поломки.

6

Техническое  
обслуживание  
автомобилей

## Замена деталей

1. Переведите электропитание в режим OFF, потяните комбинированный переключатель управления очистителем ветрового стекла на себя и удерживайте в таком положении около 3 секунд. Рычаги стеклоочистителя автоматически примут положение для технического обслуживания, как показано на рисунке.



15FC3BB75317

2. Поднимите рычаг стеклоочистителя с поверхности стекла.

### ⚠ Внимание

- › Если требуется снять рычаг стеклоочистителя, обязательно приведите его в положение для технического обслуживания. В противном случае возможны повреждения стеклоочистителя.
- › Не открывайте капот, когда рычаги стеклоочистителя подняты. В противном случае можно повредить крышку капота и стеклоочиститель.

- › Не переключайте режим питания, когда рычаг стеклоочистителя находится в поднятом положении, иначе можно повредить стеклоочиститель, крышку капота или ветровое стекло.
- › Положение обслуживания стеклоочистителя предназначено только для замены щеток и не должно использоваться для других целей (например, для предотвращения их примерзания в холодное время года).

3. Поверните щетку стеклоочистителя в направлении стрелки, как показано на рисунке, чтобы максимально увеличить угол между ней и пластмассовым соединителем.



B26AF2BA18B2

4. Снимите щетку с рычага стеклоочистителя.

## Замена деталей

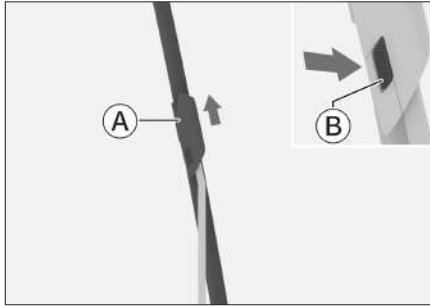

70E1DDF744AB

А Щетка стеклоочистителя

Б Фиксатор

Нажимая на фиксаторы с обеих сторон, потяните щетку в направлении, указанном стрелкой, и отсоедините ее от рычага стеклоочистителя.

### ⚠ Внимание

До тех пор, пока щетка стеклоочистителя не будет установлена, не опускайте рычаг на стекло, это может привести к повреждению стекла.

5. Установите новую щетку и опустите рычаг обратно на стекло.

Для удобства установки выполните шаг 3 и максимально увеличьте угол между щеткой стеклоочистителя и пластмассовым соединителем.

После завершения установки подвигайте щетку стеклоочистителя вверх-вниз, чтобы убедиться в ее надежной фиксации.

6. Переведите электропитание в режим ON или запустите двигатель, и очистители ветрового стекла автоматически вернуться в исходное положение.

### Замена щетки очистителя заднего стекла

1. Поднимите рычаг стеклоочистителя с поверхности стекла.

### ⚠ Внимание

Максимальный угол подъема рычага очистителя заднего стекла составляет приблизительно 45°. Не пытайтесь поднять рычаг выше и не прилагайте слишком больших усилий во избежание поломки рычага и находящихся рядом деталей.

2. Потяните щетку в направлении, указанном на рисунке, и снимите ее с рычага.



C2DE6E05F4F1

6

Техническое  
обслуживание  
автомобилей

## Замена деталей

### ⚠ Внимание

До тех пор, пока щетка стеклоочистителя не будет установлена, не опускайте рычаг на стекло, это может привести к повреждению стекла.

3. Установите новую щетку и опустите рычаг обратно на стекло.

## Техническое обслуживание фар

### Калибровка фар

Перед выходом автомобиля с завода производится калибровка передних блок-фар. Если автомобиль часто используется для перевозки грузов, может возникнуть необходимость в повторной калибровке передних фар. Для калибровки передних блок-фар обратитесь в сервисный центр.

### Замена ламп

Все внешние осветительные приборы автомобиля оснащены светодиодными источниками света, которые нельзя разобрать или заменить по отдельности. При повреждении или неисправности осветительного прибора рекомендуется как можно скорее обратиться в сервисный центр для проведения диагностики и ремонта.

### ⚠ Предупреждение

- › Запрещается изменение конструкции внешних осветительных приборов и сигнального оборудования.
- › Запрещается устанавливать дополнительные внешние осветительные приборы и сигнальные огни, не предусмотренные обязательными стандартами.

### Запотевание автомобильных фар

При управлении автомобилем в дождливую погоду, во время мойки автомобиля или в иных подобных ситуациях стекла фар могут запотеть. Это происходит по причине разницы температур внутри и снаружи фары. Данное явление аналогично запотеванию окон автомобиля во время движения в дождливую погоду и не является неисправностью. Однако, если внутри фары образуются крупные капли, или скапливается вода, следует обратиться в сервисный центр для проведения проверки и ремонта.

### ⚠ Внимание

Во избежание повреждения фар не используйте растворители или сильнодействующие моющие средства для очистки внешней поверхности фар.

# Обслуживание автомобиля

## Оснащение автомобиля

Обратите внимание на то, что в настоящем руководстве описывается стандартное оборудование данной серии автомобилей, оборудование, входящее в комплектацию согласно национальным стандартам, а также специальное оборудование, предназначенное для конкретной модели автомобиля. Поэтому некоторые виды и функции оборудования, описанные в настоящем руководстве, могут не входить в комплектацию Вашего автомобиля или использоваться в автомобилях, выпускаемых только для определенных рынков. Информацию о комплектации Вашего автомобиля Вы можете найти в документах, предоставленных при его покупке, или запросить ее у авторизованного дилера.

## Уход за шинами

Для обеспечения безопасности движения модель и размер шин должны подходить для Вашего автомобиля, протектор шин должен быть в хорошем состоянии, давление в шинах должно соответствовать норме.

### ⚠ Предупреждение

- › Не используйте шины с повышенным износом протектора, повреждениями, недостаточным или избыточным давлением воздуха, поскольку это может легко привести к аварии и стать причиной травм или даже смерти.
- › Соблюдайте все инструкции по поддержанию давления в шинах и уходу за ними, приведенные в настоящем руководстве.
- › При сжигании шин выделяются токсичные газы, поэтому утилизируйте шины надлежащим образом.

### Движение по пересеченной местности

Перед поездкой по пересеченной местности можно снизить давление в шинах, чтобы оно соответствовало условиям движения. После окончания поездки обязательно подкачайте шины до стандартного уровня давления. Недостаточное давление в шинах является основной причиной появления трещин и разрывов.

После поездки по пересеченной местности осмотрите колеса и шины на наличие повреждений. Поездка по пересеченной местности может привести к повреждению колес и шин, потере управления и получению травм.

# Обслуживание автомобиля

## Проверка шин

При каждой проверке давления в шинах следует также убедиться в отсутствии повреждений, проколов, оценить степень износа шин и т. д.

В следующих случаях требуется немедленная замена шины:

- › Повреждения или выпуклости на протекторе или боковине шины.
- › Чрезмерный износ протектора.

## Давление в шинах

Правильное давление в шинах обеспечивает хорошую управляемость автомобиля, продлевает срок службы протектора и создает комфорт при вождении.

При недостаточном давлении воздуха в шинах протектор изнашивается неравномерно, снижается управляемость и топливная экономичность автомобиля. Кроме того, увеличивается вероятность утечек воздуха в случае перегрева.

При чрезмерном давлении в шинах поездка в автомобиле становится менее комфортной, а также увеличивается вероятность неравномерного износа и повреждения шины на неровностях дорожного покрытия.

Рекомендуется регулярно проверять давление воздуха в шинах (включая запасное колесо).

Измерять давление воздуха в шинах следует после их остывания. Достаточно точно измерить давление можно только спустя 3 часа после прекращения движения, либо если пройденное во время поездки расстояние составило не более 1,5 км. Если измерить давление в шинах в горячем состоянии (после поездки на несколько километров), его значение будет на 30–40 кПа выше значения в холодном состоянии. Это нормальное явление; в такой ситуации не следует стравливать давление до достижения значения, ожидаемого в холодном состоянии, потому что в итоге оно окажется ниже нормы.

### **i** Уведомление

Даже если шины находятся в хорошем состоянии, давление в них может снижаться на 10–20 кПа в месяц, поэтому необходимо регулярно его проверять.

## Повышение экономичности за счет давления ЕСО в шинах

Для достижения более экономного расхода энергии можно установить давление ЕСО в шинах (см. наклейку с информацией о давлении, при наличии). Однако это может снизить комфорт при вождении, поэтому регулируйте давление согласно Вашим предпочтениям.

## Износ шин

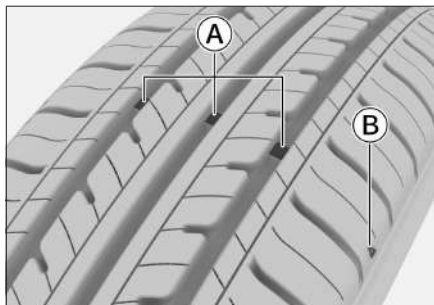

- Ⓐ Индикаторы износа
- Ⓑ Схема расположения индикаторов износа

### **i** Уведомление

Расположение индикаторов износа показано схематически. Ориентируйтесь на фактическую комплектацию Вашего автомобиля.

Изношенные шины необходимо заменить как можно скорее.

Использование шин с недостаточно глубоким рисунком протектора или видимыми индикаторами износа может привести к увеличению тормозного пути, снижению эффективности рулевого управления, разрыву шин и в результате к аварии.

При обнаружении неравномерного износа шин или ощущении продолжительных вибраций во время движения обратитесь в сервисный центр для проведения проверки.

При установке новых шин следует обязательно выполнять балансировку колес для обеспечения максимального комфорта при движении и продления срока службы шин.

## Перестановка колес

Для продления срока службы шин и обеспечения их равномерного износа рекомендуется проверять давление и степень износа не реже раза в месяц. При разнице глубины протектора в 1,5 мм или более необходимо выполнить перестановку колес.

Перестановка колес должна выполняться специалистом. Рекомендуется обратиться для этого в сервисный центр.

## Балансировка колес

Если колеса не отбалансированы, это приводит к ухудшению управляемости автомобиля и снижению срока службы шин. Разбалансировка колес происходит даже при нормальной эксплуатации. Поэтому следует регулярно выполнять балансировку в соответствии с балансировочными параметрами.

# Обслуживание автомобиля

## Уплотнение шин

При долговременной стоянке автомобиля в условиях повышенной температуры шины слегка деформируются в месте контакта с поверхностью. Это нормальное явление, называемое «уплотнением шин». Уплотнение шин может вызывать вибрацию автомобиля и рулевого колеса при движении. Постепенно в ходе движения шины нагреваются и принимают изначальную форму, а вибрации исчезают.

Свести к минимуму уплотнение шин при долговременной стоянке автомобиля можно одним из следующих способов:

- › Увеличьте давление в шинах (примерно до 300 кПа). Такое давление является избыточным для нормального вождения, поэтому перед началом эксплуатации автомобиля необходимо уменьшить давление в шинах до рекомендуемых значений.
- › Перемещайте автомобиль не менее одного раза в 30 дней (оптимально — один раз в 15 дней). При перемещении должен быть выполнен поворот опорных точек колес как минимум на 90°.

## Замена шин и колесных дисков

- › При необходимости установки новых шин они должны соответствовать спецификации оригинальных шин и иметь такие же или более высокие индексы нагрузки и скорости.

- › Оригинальные шины, установленные на автомобиль, являются оптимальным выбором с точки зрения управляемости, комфорта и экономичности. Рекомендуется производить замену на оригинальные шины в сервисном центре.
- › Шины следует менять попарно (одновременно обе передние или обе задние), иначе это может негативно повлиять на тормозные характеристики и управляемость автомобиля.
- › При установке новых колесных дисков обратите внимание, что они должны иметь те же спецификации (диаметр, вылет), что и заменяемые. Оригинальные колесные диски можно приобрести в сервисном центре.

### ⚠ Предупреждение

- › Не допускается одновременное использование шин разных производителей, моделей, с разным рисунком протектора или степенью износа.
- › Не допускается одновременное использование шин различной конструкции (радиальных и диагональных).
- › Не допускается одновременное использование летних, всесезонных и зимних шин.

# Обслуживание автомобиля

› Убедитесь в правильности спецификации устанавливаемых шин и колесных дисков. Установка неподходящих шин или дисков может ухудшить управляемость и устойчивость автомобиля, что может привести к аварии.

## Уход за люком

### Периодичность обслуживания

Периодичность регулярного обслуживания зависит от частоты использования люка и условий эксплуатации автомобиля.

При эксплуатации автомобиля в регионах с высокой запыленностью и большим количеством осадков обслуживание люка рекомендуется выполнять чаще.

### ⚠ Внимание

Отсутствие своевременного ухода может привести к попаданию воды в салон или возникновению посторонних шумов. Регулярно очищайте люк в соответствии с условиями эксплуатации автомобиля. Например, в регионах, где возможны песчаные бури, а также в сезоны, когда люк используется практически постоянно, проем люка требуется очищать чаще.

### Порядок обслуживания

Пыль и посторонние частицы могут скапливаться на уплотнителях, в механических элементах и на направляющих люка, что может привести к возникновению посторонних шумов при использовании люка или неисправностей в его работе, а также к засорению дренажных трубок. Регулярно открывайте люк, удаляйте пыль и грязь, протирайте уплотнители чистой тканью, смоченной водой, и смазывайте механические элементы.

Открывая люк, проверяйте, не заклинивает ли механизм привода в процессе перемещения. В случае заклинивания обратитесь в сервисный центр для проверки.

### ⚠ Внимание

- › В случае возникновения неисправностей люка в кратчайшие сроки обратитесь в сервисный центр.
- › При обледенении люка в сильные морозы не пытайтесь открыть его силой. Так можно повредить электропривод и уплотнители. Дождитесь, пока температура в салоне поднимется и лед на уплотнителях и крыше автомобиля растает. После этого можно будет открыть люк.
- › После мойки автомобиля в мороз откройте люк и вытрите уплотнители насухо с помощью тряпки.

## Обслуживание автомобиля

- › Перед мойкой автомобиля обязательно проверяйте, плотно ли закрыт люк, и не направляйте струю воды непосредственно на его уплотнители. Если уплотнители деформируются под струей воды под высоким давлением, они придут в негодность, и в салон будет попадать вода.
- › Не держите люк полностью открытым при движении по очень неровной дороге или горной местности. В такой ситуации внутренний механизм люка может получить повреждения из-за тряски.
- › В дождливое время года следует тщательнее следить за состоянием уплотнителей, избегать попадания на них песка и пыли и регулярно их протирать, чтобы обеспечить герметичность люка.

- Ⓑ Вентиляционное отверстие защитного кожуха
- Ⓒ Цилиндр

### **i** Уведомление

Изображение упора двери багажного отделения приведено только для справки. Точная форма зависит от фактической комплектации Вашего автомобиля.

### Рекомендации по обслуживанию

Скопление песка, грязи и посторонних предметов в цилиндре упора и вентиляционных отверстиях защитного кожуха может привести к их проникновению внутрь кожуха, нарушению герметичности, а также застреванию мусора или посторонних предметов между упором и дверью багажного отделения. При закрывании двери багажного отделения это может вызвать утечку жидкости, посторонние шумы и даже повреждение упоров. Рекомендуется регулярно открывать дверь багажного отделения, удалять с поверхности упоров песок, застрявший мусор и другие посторонние предметы, а также протирать поверхность упоров чистой тканью, смоченной водой.

## Обслуживание упоров двери багажного отделения

### Упор двери багажного отделения

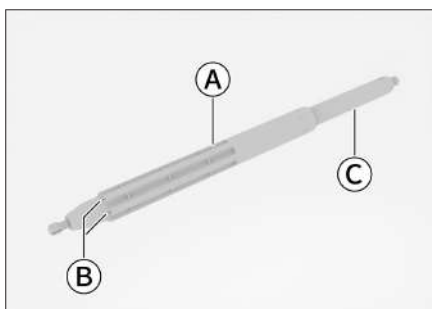

9E3FF4E5BF56

- Ⓐ Защитный кожух

6

Техническое  
обслуживание  
автомобилей

## Обслуживание автомобиля

### ⚠ Внимание

Периодичность обслуживания зависит от условий повседневной эксплуатации и частоты использования двери багажного отделения.

При эксплуатации автомобиля в условиях повышенной запыленности (например, в пустынной местности, на грунтовых дорогах, на строительных площадках) рекомендуется увеличить частоту обслуживания.

### Обслуживание порогов с электроприводом

Грязь, гравий и другой мусор, попавшие на шарниры порогов, могут стать причиной аномального шума. При возникновении повышенного шума необходимо выдвинуть порог и промыть передний и задний шарниры с помощью водяной мойки высокого давления. После высыхания следует нанести смазку на шарниры.

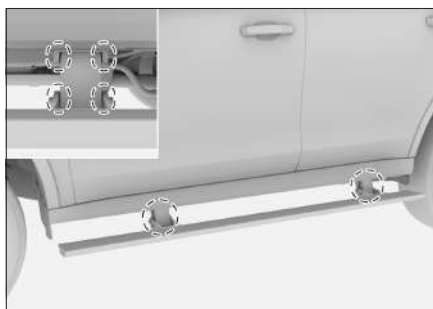

0181D6068FC9

### ⚠ Внимание

- › Использование вместо смазочных материалов химически агрессивных растворов, таких как очистители карбюратора и щелочные растворы, строго запрещено.
- › Если после вышеуказанных действий шум сохраняется, как можно скорее обратитесь в сервисный центр для проверки.

### Защитная пленка на новом автомобиле

Защитную пленку рекомендуется снять сразу после приобретения нового автомобиля. Например, снаружи автомобиля пленка может быть нанесена на молдинги, накладки на передних и средних стойках, а внутри — на внутренние ручки и хромированные декоративные элементы.

### **i** Уведомление

Места нанесения защитной пленки могут отличаться от описанных в руководстве из-за различий в конструкции, комплектации и технологии сборки автомобиля. Ориентируйтесь на фактическое расположение пленки на Вашем автомобиле.

6

Техническое  
обслуживание  
автомобилей

# Обслуживание автомобиля

## Уход за кузовом

### Мойка автомобиля

Мойка автомобиля способствует сохранению его внешнего вида, поэтому рекомендуется выполнять ее регулярно.

#### **i** Уведомление

Коррозионные вещества, такие как следы от насекомых, птичий помет, смола, дорожная и промышленная пыль, деготь, сажа, противогололедный реагент и т. д., могут причинить серьезный ущерб лакокрасочному покрытию, если они остаются на поверхности кузова долгое время. Воздействие высоких температур (например, прямых солнечных лучей) может усилить коррозионный эффект.

Во избежание повреждения лакокрасочного покрытия немедленно удаляйте с поверхности кузова любые агрессивные вещества, не дожидаясь полной мойки автомобиля.

Автомобиль следует мыть в затененном месте, избегая воздействия прямых солнечных лучей. Если автомобиль длительное время находился на солнце, перед мойкой следует переставить его в тень до полного остывания поверхности кузова.

### Порядок мойки

1. Убедитесь в отсутствии на поверхности кузова листьев и птичьего помета.

Чтобы обеспечить чистоту и гладкость поверхности кузова, подобные загрязнения следует незамедлительно удалить и сразу же промыть поверхность чистой водой.

2. Тщательно промойте кузов чистой водой, чтобы удалить пыль.

Вымойте автомобиль водой с помощью мягкой щетки, губки или мягкой ткани.

3. Закончив мойку и ополаскивание, протрите кузов насухо с помощью специальной замшевой тряпки или мягкого махрового полотенца. Не следует оставлять автомобиль сохнуть естественным образом, поскольку это может привести к потускнению кузова и образованию разводов.

# Обслуживание автомобиля

## **Внимание**

- › Не используйте для мойки автомобиля кислотные, сильнощелочные или сильнодействующие химические чистящие средства. Длительное воздействие активных чистящих средств может вызвать серьезную коррозию лакокрасочного покрытия кузова и декоративных поверхностей, что негативно скажется на внешнем виде автомобиля.
- › После мойки, а также после преодоления затопленных участков дороги, следует проверить исправность тормозной системы, слегка нажав на педаль тормоза.
- › В холодную погоду не следует промывать замочные скважины, зазоры дверей и тому подобные места во избежание обледенения уплотнителей или замочных скважин.
- › Во время мойки автомобиля запрещается открывать дверцу топливозаправочной горловины и крышку порта для зарядки для промывки их внутренней части.

- › Перед мойкой автомобиля всегда закрывайте окна и не направляйте струю воды под высоким давлением на края стекла. Это предотвратит деформацию и повреждение уплотнения из-за воздействия воды под высоким давлением и попадание воды внутрь автомобиля.

## **Полировка**

Полировка способствует поддержанию внешнего вида автомобиля в хорошем состоянии. Для достижения наилучшего результата перед полировкой автомобиль следует тщательно вымыть.

В настоящее время существует множество типов полировки. Следует внимательно подходить к выбору, поскольку при использовании неподходящего типа полировки не только не будет обеспечена надлежащая защита кузова, но и возможно изменение цвета лакокрасочного покрытия.

Как правило, следует учитывать такие факторы, как особенности применения автомобильного воска, возраст автомобиля, цвет лакокрасочного покрытия и условия эксплуатации автомобиля. За подробной информацией обращайтесь в сервисный центр или к квалифицированному специалисту.

## Обслуживание автомобиля

### Восстановление лакокрасочного покрытия

Следует регулярно проверять кузов на наличие сколов и царапин. При обнаружении дефектов такого типа следует немедленно восстановить лакокрасочное покрытие, чтобы не допустить образования коррозии металла в местах дефектов.

Восстановить лакокрасочное покрытие можно только на небольших сколах и царапинах. Для ремонта повреждений большой площади обратитесь к специалистам.

### Уход за матовыми лакокрасочными покрытиями

Если на Ваш автомобиль нанесен матовый лак, уход за ним и его эксплуатация осуществляются следующим образом:

- › При очистке кузова его следует аккуратно протирать и ополаскивать, избегая чрезмерных усилий или трения поверхности, так как это может привести к повреждению матового покрытия и неравномерному блеску.
  - › Частые мойки автомобиля в течение длительного времени могут привести к повышенному или неравномерному блеску лакокрасочного покрытия.
  - › Избегайте мойки автомобиля под прямыми солнечными лучами.
  - › Не используйте очистители краски, шлифовальные материалы или средства для полировки (например, полировочный воск) на лакокрасочном покрытии, так как это может повредить его.
  - › Если Вы случайно нанесли автомобильный воск на лакокрасочное покрытие, немедленно удалите его с помощью средства для удаления силикона, осторожно надавливая и не прилагая чрезмерных усилий.
  - › Не допускайте попадания на краску смолы, жира и других жирных веществ, так как они могут оставить следы.
  - › Пятна смолы на автомобиле можно удалить с помощью средства для удаления смолы.
- › Запрещается использовать для очистки автомобиля автоматические мойки с жесткими щетками: жесткие щетки могут повредить лакокрасочное покрытие. Рекомендуется мыть автомобиль вручную с помощью мягкой губки, нейтрального моющего средства и большого количества воды.

## Обслуживание автомобиля

- › Такие загрязнения, как помет насекомых и птиц, необходимо своевременно удалять с автомобиля, либо размягчая их водой перед очисткой, либо тщательно промывая их с помощью водяного пистолета высокого давления. Если такая грязь прочно прилипла к кузову, можно распылить средство для удаления насекомых, а затем очистить его.

### Проверка утечек жидкостей

Для обеспечения безопасности движения рекомендуется перед каждой поездкой проверять наличие под автомобилем следов утечки топлива, масла или других жидкостей. При обнаружении утечек немедленно обратитесь в сервисный центр для проведения диагностики и ремонта.

### Антикоррозийный воск для внутренних полостей

Антикоррозийная технология воскового покрытия полостей применяется для внутренних полостей автомобиля, таких как полости дверей, капота, порогов и т. д., и может эффективно изолировать воду и коррозионные вещества от контакта с металлом. Она используется для повышения прочности и усиления антикоррозийных свойств поверхностей и продления срока службы автомобиля.

При движении автомобиля в условиях высокой температуры или по ухабистым дорогам излишки желтого воска в полостях могут вытекать из дренажных отверстий, что является нормальным явлением. Подтеки можно удалить, протерев и ополоснув горячей водой с необходимым количеством имеющегося в продаже моющего средства.

### Уход за салоном

#### ⚠ Предупреждение

Чистящие средства могут содержать вредные компоненты и представлять опасность для здоровья. Во время чистки салона рекомендуется открыть двери или окна автомобиля. Используйте только чистящие средства, предназначенные специально для автомобилей, и обращайтесь внимание на указания на упаковке.

#### ℹ Уведомление

- › При чистке салона автомобиля не допускайте попадания воды или других жидкостей непосредственно в зазоры приборной панели и расположенные на полу или поблизости электрические устройства во избежание нарушений работы электросистемы.
- › Не мойте напольное покрытие автомобиля водой, это может привести к коррозии кузова.

# Обслуживание автомобиля

## Напольное покрытие

Регулярно очищайте напольное покрытие от пыли с помощью пылесоса. Накопление пыли может привести к ускоренному износу напольного покрытия.

Регулярная очистка с помощью моющего средства способствует поддержанию первоначальной чистоты напольного покрытия. Для очистки напольных покрытий используйте пенящиеся чистящие средства. По возможности избегайте намочения напольного покрытия. Не разбавляйте пенящиеся средства водой.

## Текстильные материалы

Следует регулярно очищать текстильные элементы салона от пыли и загрязнений с помощью пылесоса.

В случае загрязнения ткани ее следует немедленно очистить во избежание дальнейшего распространения пятна. При очистке используйте приведенные ниже методы, чтобы аккуратно удалить как можно больше загрязнений, в зависимости от их состояния.

Жидкие пятна: аккуратно промокните остатки пятна бумажным полотенцем, позволяя пятну максимально впитаться в бумажное полотенце.

Сухие пятна: максимально удалите загрязнение, затем очистите пылесосом.

В зависимости от степени загрязнения, если требуется дополнительная очистка, воспользуйтесь следующим методом:

1. Смочите водой чистую белую хлопчатобумажную безворсовую ткань.
2. Отожмите ткань так, чтобы она стала слегка влажной (не мокрой).
3. Аккуратно протрите пятно от края к центру несколько раз, пока на ткани не останется следов от пятна.
4. Просушите естественным образом.

### Уведомление

Если пятно сильно въелось, удалите его мягким нейтральным мыльным раствором или средством для чистки тканей, следуя инструкции к средству. После очистки повторите описанные выше действия, чтобы смыть излишки мыльного раствора или моющего средства с тканевого покрытия, затем дайте ему высохнуть естественным путем.

### Внимание

- › Не соскабливайте и не удаляйте поверхностные загрязнения острыми предметами, это может повредить тканевое покрытие.
- › Не используйте сильные растворители, например, средства для очистки стекол.

## Обслуживание автомобиля

› Стойкие пятна, например, от моторного масла, бывает трудно удалить полностью, поэтому защищайте поверхности от таких пятен.

### Кожаные поверхности

Регулярно удаляйте пыль и загрязнения с помощью пылесоса, особенно в местах швов и складок.

Кожаные поверхности можно очистить с помощью влажной мягкой тряпки, после чего отполировать с помощью сухого куска мягкой материи. Для более тщательной очистки можно использовать специальные чистящие средства для кожаных изделий.

После использования чистящего средства следует незамедлительно протереть кожаную поверхность с помощью сухой мягкой ткани. Не оставляйте тряпки, смоченные в чистящем средстве, в контакте с элементами салона. Некоторые моющие средства могут вызывать обесцвечивание материалов или разрушение волокон обивки.

Не используйте для очистки кожаных поверхностей жидкости, содержащие органические вещества, такие как спирт, а также бензин, кислотные или щелочные растворы.

Не используйте при очистке щетки, жесткие губки и другие инструменты с грубой поверхностью.

Не кладите силиконовые или гелевые подушки на кожаные поверхности, так как они могут привести к затвердению и растрескиванию кожи.

### Искусственная замша

Регулярно удаляйте пыль с поверхности замшевого материала с помощью мягкой щетки, сухой ткани или пылесоса.

В случае появления пятен на поверхности замшевого материала соблюдайте следующие правила обработки:

- › Прежде чем удалить пятно, сначала удалите налет на пятне. Если на поверхности остались пятна от густых продуктов (например, йогурта, варенья и т. д.), удалите их скребком или жесткой пластиной. Для жидких пятен используйте белую впитывающую бумагу или губку.
- › Для протирки используйте чистую отжатую белую тряпку или губку.
- › При очистке не допускайте чрезмерного увлажнения поверхности искусственной замши. При необходимости несколько раз протрите поверхность тряпкой или губкой.
- › Отдельные пятна необходимо удалять немедленно. Во избежание дальнейшего распространения пятна протирайте его от краев к центру.

# Обслуживание автомобиля

- › При протирке не надавливайте на поверхность, иначе пятно может стать шире или проникнуть вглубь материала.
- › При использовании чистящих средств не наносите их непосредственно на поверхность материала из искусственной замши. Не используйте щелочные или спиртосодержащие чистящие средства на основе растворителей.
- › После полного высыхания материала из искусственной замши поверхность можно слегка почистить мягкой щеткой для ее восстановления.

## Резиновые элементы

Под воздействием окружающей среды резиновые детали могут загрязняться и тускнеть. Следует регулярно обрабатывать их специальным средством для ухода за резиной, особенно те детали, которые подвержены трению.

Во избежание повреждений и возникновения шумов не следует обрабатывать резиновые уплотнители средствами, содержащими силикон. Используйте только воду и специализированные моющие средства.

## Пластиковые элементы

### **i** Уведомление

Использование жидкостей, содержащих спирт или растворители (таких как нитрорастворители, средства для удаления пятен охлаждающей жидкости, средства на основе петролейного эфира, горючие вещества, парфюмерия и косметические средства, например, средства против загара или репелленты от комаров), может привести к повреждению поверхности пластиковых деталей. Их следует очищать с помощью мягкой ткани из микроволокна, слегка смоченной водой.

К пластиковым деталям относятся, в частности, следующие: стеклянные колпаки ламп, дефлекторы воздухо-выпускных отверстий и окрашенные детали интерьера.

## Стекла

Очистите внутреннюю и наружную поверхности оконных стекол средством для мытья окон, после чего вытрите насухо стекла и пластиковые поверхности с помощью мягкой ткани или бумажного полотенца.

# Обслуживание автомобиля

## **⚠ Внимание**

Если заднее окно оснащено нагревательными нитями, чрезмерное усилие при протирке может вызвать их смещение или повреждение. Поэтому стекло следует протирать аккуратными движениями вдоль нагревательных нитей.

## **Ремень безопасности**

- › Загрязненный ремень безопасности можно очистить с помощью мыльного раствора средней температуры. Не следует использовать хлорсодержащие средства, красители и растворители, поскольку это может сократить срок службы ремня безопасности.

Перед поездкой ремни безопасности следует высушить на воздухе.

- › Скапливание пыли на направляющем кольце ремня безопасности может замедлить его втягивание. В этом случае следует очистить внутреннюю поверхность направляющего кольца мыльным раствором средней температуры.

## **Меры по предотвращению коррозии**

### **Факторы, влияющие на скорость образования коррозии**

- › Накопление грязи, пыли или льда на нижней части кузова ускоряет коррозию.

- › Нарушение целостности лакокрасочного покрытия и других защитных покрытий из-за ударов гравия или мелких столкновений ускоряет коррозию.

- › В регионах с повышенной влажностью воздуха, а также в регионах, где температура воздуха не опускается ниже точки замерзания, коррозия происходит быстрее.

- › Промышленные выбросы, соленый воздух приморских районов и избыточное использование солей в дорожных реагентах также ускоряют процесс разрушения лакокрасочного покрытия и коррозии кузова автомобиля.

- › Повышенная температура ускоряет коррозию плохо вентилируемых деталей.

## **Защита автомобиля от коррозии**

- › Паркуйте автомобиль в хорошо проветриваемом и сухом месте.
- › Поддерживайте автомобиль в чистоте, регулярно мойте его чистой холодной водой и нейтральными моющими средствами.
- › Регулярно проверяйте лакокрасочное покрытие на повреждения и как можно скорее устраняйте их.
- › Проверяйте нижнюю часть кузова на предмет скопления песка, грязи или льда и удаляйте их водой по мере необходимости.

6

Техническое  
обслуживание  
автомобилей

## Обслуживание автомобиля

- › Регулярно проверяйте внутреннюю часть автомобиля, чтобы убедиться, что под ковриками сухо и чисто.

Будьте особенно осторожны при транспортировке химических веществ, моющих средств, удобрений, соли и т. д., используйте для этого подходящие контейнеры. Если обнаружены разливы или утечки, немедленно очистите их и обеспечьте сухость.

- › Поддерживайте чистоту дренажных отверстий в дверях, чтобы в них не скапливалась вода.
- › Если на поверхность кузова попали птичий помет, смола, насекомые, асфальт, цемент, промышленная пыль, каменноугольный деготь, бензин, бензол или другие подобные материалы, их следует очистить при первой же возможности.
- › Если Вам приходится часто совершать поездки по дорогам, где используется противогололедный реагент, по солонцово-солончаковой почве, по побережью и в других местах с высоким содержанием соли, следует своевременно смывать солевые отложения с нижней части автомобиля пресной водой и принять дополнительные меры по уходу, например установить защиту для ходовой части.

- › Если Вы часто ездите по гравийным дорогам, рекомендуем установить брызговики на колесные арки.

### Длительное хранение автомобиля

Место стоянки необходимо выбирать таким образом, чтобы состояние автомобиля во время стоянки не ухудшалось, и обеспечивалась легкость последующего запуска двигателя. По возможности оставляйте автомобиль на крытой стоянке.

В случае необходимости парковки автомобиля на длительное время (более чем на месяц) проведите следующие подготовительные мероприятия:

- › Долейте топливо.
- › Тщательно вымойте и высушите кузов.
- › Уберите в салоне, чтобы в нем было чисто и сухо.
- › Выключите стояночный тормоз и застопорите колеса.
- › Приоткройте окна с одной стороны (при стоянке в помещении).
- › Отсоедините отрицательную клемму аккумулятора.
- › Подложите под щетки стеклоочистителей сложенные полотенца или ткань, чтобы они не касались стекла.
- › Обработайте все уплотнители дверей силиконовой смазкой, чтобы предотвратить их прилипание.

## Обслуживание автомобиля

- › Накройте автомобиль чехлом из хлопчатобумажной ткани или иного дышащего материала. Воздухонепроницаемые материалы, такие как пластиковая пленка, накапливают влагу и могут повредить лакокрасочное покрытие кузова автомобиля.
- › Храните автомобиль в проветриваемом месте вдали от легковоспламеняющихся и взрывоопасных материалов.
- › Если время стоянки автомобиля превышает 7 дней, рекомендуется поддерживать зарядку тяговой аккумуляторной батареи на уровне от 40% до 60%, чтобы продлить срок службы аккумуляторных модулей. При хранении без использования в течение более 3 месяцев необходимо полностью заряжать тяговую аккумуляторную батарею каждые 3 месяца, а затем разряжать до 40–60% во время движения. Это продлит срок службы аккумуляторных модулей.
- › Из-за особенностей конструкции тяговой аккумуляторной батареи температура окружающей среды при хранении автомобиля не должна опускаться ниже  $-40^{\circ}\text{C}$ . Для поддержания оптимального состояния тяговой аккумуляторной батареи рекомендуется соблюдать следующие температурные режимы хранения: от  $-20^{\circ}\text{C}$  до  $45^{\circ}\text{C}$  при хранении в течение не более 3 месяцев; от  $0^{\circ}\text{C}$  до  $45^{\circ}\text{C}$  при хранении в течение не более 6 месяцев; от  $0^{\circ}\text{C}$  до  $35^{\circ}\text{C}$  при хранении в течение более 6 месяцев.
- › Длительное хранение с низким уровнем заряда может привести к чрезмерной разрядке тяговой аккумуляторной батареи, что станет причиной ухудшения ее характеристик и даже выхода из строя.

### **i** Уведомление

Рекомендуется проверять заряд тяговой аккумуляторной батареи каждый месяц. Если на комбинации приборов горит индикатор разряда тяговой аккумуляторной батареи, требуется немедленная зарядка.

6

Техническое  
обслуживание  
автомобилей

# График планового технического обслуживания

План обслуживания TANK 500-PHEV российский рынок																	
Время	Месяц	12	24	36	48	60	72	84	96	108	120	132	144	156	168	180	192
Пробег	КМ*1000	10	25	40	55	70	85	100	115	130	145	160	175	190	205	220	235
Моторное масло*		3	3	3	3	3	3	3	3	3	3	3	3	3	3	3	3
Уплотнительная шайба сливной пробки масляного поддона*		3	3	3	3	3	3	3	3	3	3	3	3	3	3	3	3
Масляный фильтр*		3	3	3	3	3	3	3	3	3	3	3	3	3	3	3	3
Свечи зажигания		Замена каждые 36 месяцев или 40,000 километров в зависимости от того, что наступит раньше															
Масло в раздаточной коробке*		Замена каждые 48 месяцев или 55,000 километров в зависимости от того, что наступит раньше															
Масло переднего редуктора*		Первая замена 36 месяцев или 50,000 километров в зависимости от того, что наступит раньше, затем замена каждые 36 месяцев или 100,000 километров в зависимости от того, что наступит раньше															
Масло заднего редуктора*		Первая замена 36 месяцев или 5,000 километров в зависимости от того, что наступит раньше, затем замена каждые 36 месяцев или 100,000 километров в зависимости от того, что наступит раньше															
Масло АКПП*		Замена каждые 36 месяцев или 60,000 километров в зависимости от того, что наступит раньше															
Масляный фильтр АКПП		Замена каждые 36 месяцев или 60,000 километров в зависимости от того, что наступит раньше															
Фильтр салона*		3	3	3	3	3	3	3	3	3	3	3	3	3	3	3	3
Элемент воздушного фильтра ДВС*		3	3	3	3	3	3	3	3	3	3	3	3	3	3	3	3
Крепление основных узлов и агрегатов		п	п	п	п	п	п	п	п	п	п	п	п	п	п	п	п
Состояние тормозных дисков и колодок		п	п	п	п	п	п	п	п	п	п	п	п	п	п	п	п
Давление в шинах и их износ		п	п	п	п	п	п	п	п	п	п	п	п	п	п	п	п
Перестановка колёс		3	3	3	3	3	3	3	3	3	3	3	3	3	3	3	3
Шарниры подвески, рулевого управления, приводов колёс, их пыльники, люфт ступичных подшипников		п	п	п	п	п	п	п	п	п	п	п	п	п	п	п	п
Охлаждающая жидкость батареи и электросистемы		Замена каждые 48 месяцев или 80,000 километров в зависимости от того, что наступит раньше															
Охлаждающая жидкость двигателя		Замена каждые 48 месяцев или 60,000 километров в зависимости от того, что наступит раньше															
Тормозная жидкость		Замена каждые 24 месяца или 40,000 километров в зависимости от того, что наступит раньше															
Внешняя проверка чистоты радиатора охлаждения ДВС		п	п	п	п	п	п	п	п	п	п	п	п	п	п	п	п
Фильтр адсорбера паров топлива (чистка) *			ч		ч		ч		ч		ч		ч		ч		ч

## График планового технического обслуживания

Время	Месяц	12	24	36	48	60	72	84	96	108	120	132	144	156	168	180	192
Пробег	КМ*1000	10	25	40	55	70	85	100	115	130	145	160	175	190	205	220	235
Внешняя проверка чистоты радиатора интеркулера		п	п	п	п	п	п	п	п	п	п	п	п	п	п	п	п
Внешняя проверка чистоты радиатора охлаждения АКПП		п	п	п	п	п	п	п	п	п	п	п	п	п	п	п	п
Аккумуляторная батарея (Проверка заряда, герметичности, фиксации клемм)		п	п	п	п	п	п	п	п	п	п	п	п	п	п	п	п
Проверка уровня жидкости в расширительном бачке системы охлаждения		п	п	п	п	п	п	п	п	п	п	п	п	п	п	п	п
Панорамный люк*		с	с	п	п	п	п	п	п	п	п	п	п	п	п	п	п
Дренаж люка*		п	п	п	п	п	п	п	п	п	п	п	п	п	п	п	п
Проверка утечек технических жидкостей		п	п	п	п	п	п	п	п	п	п	п	п	п	п	п	п
Проверка состояния защитного покрытия нижней части батареи (царапины, коррозия, повреждения). Проверка затяжки болтов крепления батареи к кузову		п	п	п	п	п	п	п	п	п	п	п	п	п	п	п	п
Высоковольтная система, разъёмы высокого и низкого напряжения проверка на отсутствие загрязнений, коррозии, повреждений и ослаблений		п	п	п	п	п	п	п	п	п	п	п	п	п	п	п	п
Проверка состояния силовой батареи (SOC, температура, напряжение ячеек, сопротивление изоляции высоковольтной батареи)		п	п	п	п	п	п	п	п	п	п	п	п	п	п	п	п
Визуальная проверка состояния высоковольтной проводки		п	п	п	п	п	п	п	п	п	п	п	п	п	п	п	п
Зарядный разъём, проверка функционирования		п	п	п	п	п	п	п	п	п	п	п	п	п	п	п	п
Зарядный разъём, проверка проходимости дренажной трубки		п	п	п	п	п	п	п	п	п	п	п	п	п	п	п	п

## График планового технического обслуживания

Время	Месяц	12	24	36	48	60	72	84	96	108	120	132	144	156	168	180	192
Пробег	КМ*1000	10	25	40	55	70	85	100	115	130	145	160	175	190	205	220	235
Система электропривода, визуальная проверка состояния		п	п	п	п	п	п	п	п	п	п	п	п	п	п	п	п
Световые приборы, звуковой сигнал, стеклоочистители и омыватели		п	п	п	п	п	п	п	п	п	п	п	п	п	п	п	п
Крышка топливного бака, топливный бак, топливопроводы (Корректность фиксации трубок, отсутствие течей)		п	п	п	п	п	п	п	п	п	п	п	п	п	п	п	п
Осмотр ЛКП кузова на наличие повреждений и заполнение карты осмотра в сервисной книжке					п		п		п		п		п		п		п

Примечание:

«П» — Проверка

«З» — Замена

«Ч» — Чистка

«С» — Смазка

«\*» — Интервалы обслуживания должны быть уменьшены при эксплуатации в сложных условиях

# График планового технического обслуживания

---

## Пункты проверки технических жидкостей

### 1. Проверка уровня масла:

Регулярно проверяйте уровень моторного масла и проводите его замену в соответствии с регламентом. Пренебрежение проверкой может привести к плохому смазыванию вращающихся частей двигателя, возникновению неполадок и повреждению двигателя из-за нехватки масла или его старения.

### 2. Проверка уровня тормозной жидкости:

Регулярно проверяйте уровень жидкости в бачке. Он должен находиться между верхней и нижней метками. Если уровень тормозной жидкости находится ниже нижней метки, необходимо долить ее так, чтобы он поднялся до положения между нижней и верхней метками, а также проверить тормозную систему на наличие утечек.

### 3. Проверка уровня охлаждающей жидкости:

Регулярно проверяйте уровень жидкости в бачке. Он должен находиться между верхней и нижней метками. Если уровень охлаждающей жидкости находится ниже нижней метки, необходимо долить ее так, чтобы он поднялся до положения между нижней и верхней метками, а также проверить систему охлаждения на наличие утечек.

## Тяжелые условия эксплуатации

При эксплуатации авто в тяжелых условиях эксплуатации, следует сократить интервалы сервисного обслуживания до 7500 км.

Также рекомендуется производить проверку всех технических жидкостей каждые 1 000–2 000 км.

К тяжелым условиям эксплуатации относятся следующие:

1. Поездки с высокими нагрузками.
2. Буксировка прицепа.
3. Эксплуатация автомобиля по пыльным дорогам и пересеченной местности (втч. шахтные/строительные площадки и грунтовые дороги).
4. Длительная работа двигателя на холостых оборотах или езда на малых оборотах на большие расстояния.
5. Частая эксплуатация на высоте выше 2 000 м над уровнем моря.
6. Частые поездки на расстояние менее 8 км.
7. Непрерывное движение на высокой скорости (более 70% от максимальной скорости автомобиля) более 2 часов.
8. Движение по ухабистым или залитым водой дорогам, холмистой или горной местности.

## Программа «Помощь на дороге»

---

В любое время суток владелец автомобиля может позвонить по телефону информационного центра TANK (звонок бесплатный), и специалисты компании окажут помощь в кратчайшие сроки. Подробные условия и содержание программы Вы можете узнать на сайте компании:

<http://www.tank.ru>.

# Свидетельство о прохождении планового технического обслуживания

Первое техническое обслуживание по достижении 10 000 км пробега либо 12 месяцев, в зависимости от того, что наступит ранее. Далее, через каждые 15 000 км пробега либо через каждые 12 месяцев эксплуатации, в зависимости от того, что наступит ранее, своевременно посещать сервисный центр Компании TANK для прохождения технического осмотра и обслуживания.

<p style="text-align: center;"><b>Отметка о плановом техническом обслуживании</b></p> <p>Дата текущего технического обслуживания:</p> <p>Пробег на момент текущего технического обслуживания:</p> <p>Пробег к моменту следующего технического обслуживания:</p> <p>Представитель сервисного центра:</p> <p>Печать сервисного центра:</p>	<p style="text-align: center;"><b>Отметка о плановом техническом обслуживании</b></p> <p>Дата текущего технического обслуживания:</p> <p>Пробег на момент текущего технического обслуживания:</p> <p>Пробег к моменту следующего технического обслуживания:</p> <p>Представитель сервисного центра:</p> <p>Печать сервисного центра:</p>
<p style="text-align: center;"><b>Отметка о плановом техническом обслуживании</b></p> <p>Дата текущего технического обслуживания:</p> <p>Пробег на момент текущего технического обслуживания:</p> <p>Пробег к моменту следующего технического обслуживания:</p> <p>Представитель сервисного центра:</p> <p>Печать сервисного центра:</p>	<p style="text-align: center;"><b>Отметка о плановом техническом обслуживании</b></p> <p>Дата текущего технического обслуживания:</p> <p>Пробег на момент текущего технического обслуживания:</p> <p>Пробег к моменту следующего технического обслуживания:</p> <p>Представитель сервисного центра:</p> <p>Печать сервисного центра:</p>
<p style="text-align: center;"><b>Отметка о плановом техническом обслуживании</b></p> <p>Дата текущего технического обслуживания:</p> <p>Пробег на момент текущего технического обслуживания:</p> <p>Пробег к моменту следующего технического обслуживания:</p> <p>Представитель сервисного центра:</p> <p>Печать сервисного центра:</p>	<p style="text-align: center;"><b>Отметка о плановом техническом обслуживании</b></p> <p>Дата текущего технического обслуживания:</p> <p>Пробег на момент текущего технического обслуживания:</p> <p>Пробег к моменту следующего технического обслуживания:</p> <p>Представитель сервисного центра:</p> <p>Печать сервисного центра:</p>
<p style="text-align: center;"><b>Отметка о плановом техническом обслуживании</b></p> <p>Дата текущего технического обслуживания:</p> <p>Пробег на момент текущего технического обслуживания:</p> <p>Пробег к моменту следующего технического обслуживания:</p> <p>Представитель сервисного центра:</p> <p>Печать сервисного центра:</p>	<p style="text-align: center;"><b>Отметка о плановом техническом обслуживании</b></p> <p>Дата текущего технического обслуживания:</p> <p>Пробег на момент текущего технического обслуживания:</p> <p>Пробег к моменту следующего технического обслуживания:</p> <p>Представитель сервисного центра:</p> <p>Печать сервисного центра:</p>

# Свидетельство о прохождении планового технического обслуживания

Первое техническое обслуживание по достижении 10 000 км пробега либо 12 месяцев, в зависимости от того, что наступит ранее. Далее, через каждые 15 000 км пробега либо через каждые 12 месяцев эксплуатации, в зависимости от того, что наступит ранее, своевременно посещать сервисный центр Компании TANK для прохождения технического осмотра и обслуживания.

## Отметка о плановом техническом обслуживании

Дата текущего технического обслуживания:

Пробег на момент текущего технического обслуживания:

Пробег к моменту следующего технического обслуживания:

Представитель сервисного центра:

Печать сервисного центра:

## Отметка о плановом техническом обслуживании

Дата текущего технического обслуживания:

Пробег на момент текущего технического обслуживания:

Пробег к моменту следующего технического обслуживания:

Представитель сервисного центра:

Печать сервисного центра:

## Отметка о плановом техническом обслуживании

Дата текущего технического обслуживания:

Пробег на момент текущего технического обслуживания:

Пробег к моменту следующего технического обслуживания:

Представитель сервисного центра:

Печать сервисного центра:

## Отметка о плановом техническом обслуживании

Дата текущего технического обслуживания:

Пробег на момент текущего технического обслуживания:

Пробег к моменту следующего технического обслуживания:

Представитель сервисного центра:

Печать сервисного центра:

## Отметка о плановом техническом обслуживании

Дата текущего технического обслуживания:

Пробег на момент текущего технического обслуживания:

Пробег к моменту следующего технического обслуживания:

Представитель сервисного центра:

Печать сервисного центра:

## Отметка о плановом техническом обслуживании

Дата текущего технического обслуживания:

Пробег на момент текущего технического обслуживания:

Пробег к моменту следующего технического обслуживания:

Представитель сервисного центра:

Печать сервисного центра:

## Отметка о плановом техническом обслуживании

Дата текущего технического обслуживания:

Пробег на момент текущего технического обслуживания:

Пробег к моменту следующего технического обслуживания:

Представитель сервисного центра:

Печать сервисного центра:

## Отметка о плановом техническом обслуживании

Дата текущего технического обслуживания:

Пробег на момент текущего технического обслуживания:

Пробег к моменту следующего технического обслуживания:

Представитель сервисного центра:

Печать сервисного центра:

# Свидетельство о прохождении планового технического обслуживания

Первое техническое обслуживание по достижении 10 000 км пробега либо 12 месяцев, в зависимости от того, что наступит ранее. Далее, через каждые 15 000 км пробега либо через каждые 12 месяцев эксплуатации, в зависимости от того, что наступит ранее, своевременно посещать сервисный центр Компании TANK для прохождения технического осмотра и обслуживания.

<p align="center"><b>Отметка о плановом техническом обслуживании</b></p> <p>Дата текущего технического обслуживания:</p> <p>Пробег на момент текущего технического обслуживания:</p> <p>Пробег к моменту следующего технического обслуживания:</p> <p>Представитель сервисного центра:</p> <p>Печать сервисного центра:</p>
---

<p align="center"><b>Отметка о плановом техническом обслуживании</b></p> <p>Дата текущего технического обслуживания:</p> <p>Пробег на момент текущего технического обслуживания:</p> <p>Пробег к моменту следующего технического обслуживания:</p> <p>Представитель сервисного центра:</p> <p>Печать сервисного центра:</p>
---

<p align="center"><b>Отметка о плановом техническом обслуживании</b></p> <p>Дата текущего технического обслуживания:</p> <p>Пробег на момент текущего технического обслуживания:</p> <p>Пробег к моменту следующего технического обслуживания:</p> <p>Представитель сервисного центра:</p> <p>Печать сервисного центра:</p>
---

<p align="center"><b>Отметка о плановом техническом обслуживании</b></p> <p>Дата текущего технического обслуживания:</p> <p>Пробег на момент текущего технического обслуживания:</p> <p>Пробег к моменту следующего технического обслуживания:</p> <p>Представитель сервисного центра:</p> <p>Печать сервисного центра:</p>
---

<p align="center"><b>Отметка о плановом техническом обслуживании</b></p> <p>Дата текущего технического обслуживания:</p> <p>Пробег на момент текущего технического обслуживания:</p> <p>Пробег к моменту следующего технического обслуживания:</p> <p>Представитель сервисного центра:</p> <p>Печать сервисного центра:</p>
---

<p align="center"><b>Отметка о плановом техническом обслуживании</b></p> <p>Дата текущего технического обслуживания:</p> <p>Пробег на момент текущего технического обслуживания:</p> <p>Пробег к моменту следующего технического обслуживания:</p> <p>Представитель сервисного центра:</p> <p>Печать сервисного центра:</p>
---

<p align="center"><b>Отметка о плановом техническом обслуживании</b></p> <p>Дата текущего технического обслуживания:</p> <p>Пробег на момент текущего технического обслуживания:</p> <p>Пробег к моменту следующего технического обслуживания:</p> <p>Представитель сервисного центра:</p> <p>Печать сервисного центра:</p>
---

<p align="center"><b>Отметка о плановом техническом обслуживании</b></p> <p>Дата текущего технического обслуживания:</p> <p>Пробег на момент текущего технического обслуживания:</p> <p>Пробег к моменту следующего технического обслуживания:</p> <p>Представитель сервисного центра:</p> <p>Печать сервисного центра:</p>
---



# 7

## Гарантийное обслуживание

---

Сведения о гарантийных обязательствах .....	428
Осмотр кузова .....	433
Что необходимо знать о гарантии .....	436
Обязанности владельца автомобиля .....	441
Карточка замены одометра .....	442
Регистрационная карточка с информацией об автомобиле.....	445
Карточка регистрации смены владельца.....	449
Особые отметки.....	451
Предпродажная подготовка.....	452

# Сведения о гарантийных обязательствах

---

## Общие положения

Каждый новый автомобиль перед его передачей владельцу проходит предпродажную подготовку и проверку в соответствии с процедурой, определенной компанией TANK. Торговая организация обязана продать Вам автомобиль после проведения комплекса работ по предпродажной подготовке с обязательной отметкой в сервисной книжке.

Долговечность Вашего автомобиля будет всецело зависеть от своевременного обслуживания, предусмотренного сервисной книжкой.

## Сведения о гарантийных обязательствах

Гарантийные обязательства, предоставляемые компанией TANK, распространяются на каждый автомобиль, купленный у уполномоченного Дилера и у ООО «ТЭНК Мотор Трейд Рус». Гарантийный период начинается с даты передачи нового автомобиля первому покупателю. В течение указанного ниже в каждом разделе срока или пробега любой уполномоченный Дилер компании TANK обязан отремонтировать или заменить неисправные части автомобиля, которые оговариваются в данном разделе, если причиной их неисправности, при условии надлежащего использования автомобиля, явились заводские дефекты (использование некачественных материалов при производстве автомобиля или нарушение технологии производства). Метод ремонта или замены определяются Дилером. Детали и узлы, заменённые по гарантии, становятся собственностью завода-изготовителя.

При установлении гарантии в виде срока, гарантийный период исчисляется с даты передачи нового автомобиля первому покупателю. Дата передачи нового автомобиля первому покупателю указывается в регистрационной карте автомобиля, приведенной в данной сервисной книжке.

При установлении гарантии в виде пробега, пробег определяется по показаниям одометра в день подачи рекламации по качеству. В случае выхода из строя одометра, при условии невозможности определения пробега на дату подачи рекламации, пробег определяется для автомобилей, приобретенных для личных, семейных, домашних и иных нужд, не связанных с осуществлением предпринимательской деятельности из расчета 4000км/месяц, а для автомобилей, приобретенных для осуществления предпринимательской деятельности из расчета 10 000 км/месяц. При выходе одометра из строя владелец автомобиля должен обратиться в сервисный центр компании TANK для замены одометра. Уполномоченный Дилер компании TANK должен внести отметки в «Карточку

7

Гарантийное  
обслуживание

## Сведения о гарантийных обязательствах

замены одометра», приведенную в данной сервисной книжке и поставить свою печать.

В случае признания официальным Дилером или импортером недостатков, обнаруженных при проведении диагностик автомобиля, попадающих под действие предоставленной гарантии, срок устранения выявленного недостатка должен составлять не более 45 (сорока пяти) дней для физических лиц и не более 60 (шестидесяти) для юридических лиц.

Срок службы автомобиля TANK составляет 6 лет.

### **Внимание**

Эксплуатация неисправного автомобиля строго запрещена!

### **Гарантия на новый автомобиль**

Гарантия распространяется на части и компоненты каждого автомобиля, приобретенного у официального Дилера и у ООО «ТЭНК Мотор Трейд Рус», если обнаруженная неисправность была вызвана заводским дефектом (использование некачественных материалов при производстве автомобиля или нарушением технологии производства).

Гарантийный период составляет 3 года или 150000 км пробега в зависимости от того, что наступит ранее (кроме гарантии на быстроизнашиваемые детали). Все обнаруженные или возникшие в результате эксплуатации автомобиля неисправности, попадающие под гарантию, будут устранены официальным Дилером Компании TANK.

### **Программа сервисной поддержки постгарантийного обслуживания**

Компания ООО «ТЭНК Мотор Трейд Рус» предоставляет Вам дополнительную привилегию в виде сервисной поддержки постгарантийного обслуживания Вашего автомобиля TANK без дополнительных расходов с Вашей стороны. Постгарантийное обслуживание Вашего автомобиля TANK включает работы по ремонту и/или замене компонентов и агрегатов автомобиля (с учетом изложенных ограничений), и действует с момента окончания основной гарантии в течение 24 месяцев или по достижении пробега 150 000 км, а так же включает работы по ремонту и/или замене компонентов электроавтомобиля, таких как литиево-ионная тяговая батарея, электрический конвертер, приводной электромотор, на которые действует с окончания основной гарантии в течение 60 месяцев или по достижении общего пробега 150 000 км., в зависимости от того, что наступит ранее.

Внимание! В процессе эксплуатации допустима деградация тяговой батареи – это

## Сведения о гарантийных обязательствах

не свидетельствует о её неисправности. Деграция батареи электромобиля является естественным процессом и заключается в уменьшении объема заряда, который аккумуляторная батарея способна хранить и выдавать.

Предоставление настоящей программы не является продлением гарантии.

Воспользоваться программой сервисной поддержки Вы можете в любом официальном дилерском центре TANK.

### Гарантия на быстроизнашиваемые детали

Время/пробег (в зависимости от того, что наступит ранее)	Спецификация
1 месяц/1000 км	Щетки стеклоочистителя
2 месяца/3000 км	Лампочки (исключение: приборы, имеющие светодиодную подсветку, ксеноновые лампы), стекла
6 месяцев/5000 км	Элементы питания для пульта дистанционного управления, масляный фильтр, топливный фильтр, детали сцепления, свечи, тормозные колодки, тормозные диски, обычное реле (за исключением блока управления)
12 месяцев/20000 км	Пусковые аккумуляторные батареи 12 Вольт (при надлежащей эксплуатации и отсутствии нештатного оборудования)
24 месяца/50000 км	Все хромированные детали автомобиля, а также детали имеющие глянцевое металлизированное покрытие (нанесенные различными методами)
Гарантия не распространяется на	Шины, картриджи системы ароматизации воздуха, предохранители, фильтры (воздушный фильтр, фильтр кондиционера), коррозию элементов подвески и выхлопной системы

7

Гарантийное  
обслуживание

## Сведения о гарантийных обязательствах

---

### Гарантия на запасные части

Гарантийный срок на оригинальные запасные части

Все новые оригинальные запасные части, установленные на автомобили или проданные покупателям без установки официальными Дилерами, обеспечиваются гарантией продолжительностью 12 месяцев (кроме быстроизнашиваемых деталей), исчисляемой со дня их установки или со дня их продажи, без ограничения пробега (кроме дефектов, возникших по причине ненадлежащей эксплуатации или некорректной установки запасных частей). При этом, если оригинальная запасная часть была заменена в рамках гарантии на автомобиль, то для замененной запасной части срок гарантии заканчивается одновременно с гарантийным сроком на автомобиль. В случае, если производилась замена детали в рамках гарантии на оригинальную запасную часть, то её гарантийный срок заканчивается по истечении установленного гарантийного срока на оригинальную запасную часть.

### Антикоррозийная гарантия на кузов и лакокрасочное покрытие

Гарантия на лакокрасочное покрытие

Гарантия на лакокрасочное покрытие распространяется на все окрашенные части кузова автомобиля (за исключением днища и выхлопной системы), если повреждения поверхности были вызваны заводскими дефектами (использование некачественных материалов или нарушение технологии производства). Гарантийный период на лакокрасочное покрытие составляет 36 месяцев или 150 000 км пробега при условии соблюдения владельцем рекомендаций по уходу за автомобилем, изложенных в Руководстве по эксплуатации.

Гарантия от сквозной коррозии

Гарантия от сквозной коррозии распространяется на все кузовные металлические панели в том случае если причиной возникновения сквозной коррозии стало использование некачественных материалов или нарушение технологии производства. Гарантийный период против сквозной коррозии составляет 6 лет независимо от пробега.

Обязательным условием соблюдения гарантийных обязательств от сквозной коррозии является проведения ежегодного осмотра кузова во время посещения сервисных центров официальных Дилеров. При этом Дилером должны быть сделаны соответствующие отметки в Сервисной книжке. В процессе осмотра автомобиля специалисты дилерской сети определяют состояние кузова

## Сведения о гарантийных обязательствах

---

и необходимость выполнения соответствующих работ. Они информируют Владельца об обнаруженных дефектах, возникших вследствие внешнего воздействия (царапины, трещины и сколы краски), которые могут стать будущими очагами коррозии и вносят соответствующие отметки в Сервисную книжку.

Для сохранения права на гарантию от сквозной коррозии Владелец автомобиля должен в течение 3-х недель после осмотра, обратиться к специалистам кузовного ремонта официального Дилера для проведения за свой счет ремонта в соответствии с технологией, предписанной TANK, с использованием оригинальных деталей и материалов.



При несоблюдении данных предписаний Владелец автомобиля теряет право на гарантию от сквозной коррозии.



### **Внимание**

Термин «сквозная коррозия» означает наличие в кузове сквозного отверстия, образовавшегося в результате коррозии металла кузова, возникшей под защитным покрытием по причине исходного дефекта материала или изготовления. В определение «кузов» не включены колесные диски и такие части, как полированные декоративные детали, бамперы, молдинги и петли.

# Осмотр кузова

Графическое изображение применимо ко всем моделям

Пометки результата осмотра, используется соответствующий символ

<ul style="list-style-type: none"> <li>● пескоструй, каменная крошка</li> <li>○ вмятина, выпуклость</li> <li>+ царапина</li> </ul>	<ul style="list-style-type: none"> <li>■ поврежден кузов</li> <li>⚡ повреждено ЛКП</li> <li>▶ повреждено днище автомобиля</li> </ul>
--	--

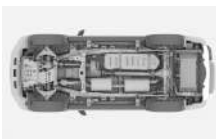
**Ежегодный осмотр кузова**  
Общее состояние автомобиля

отличное                       хорошее  
 удовлетворительное       плохое

Повреждения, выявленные ранее, устранены

да                                       нет

**Комментарий**

---

---

---

---

---

---



**Дата** \_\_\_\_\_



**Показания одометра, км** \_\_\_\_\_

---

печать и подпись сервисного центра

Графическое изображение применимо ко всем моделям

Пометки результата осмотра, используется соответствующий символ

<ul style="list-style-type: none"> <li>● пескоструй, каменная крошка</li> <li>○ вмятина, выпуклость</li> <li>+ царапина</li> </ul>	<ul style="list-style-type: none"> <li>■ поврежден кузов</li> <li>⚡ повреждено ЛКП</li> <li>▶ повреждено днище автомобиля</li> </ul>
--	--

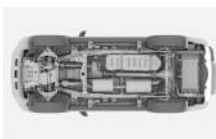
**Ежегодный осмотр кузова**  
Общее состояние автомобиля

отличное                       хорошее  
 удовлетворительное       плохое

Повреждения, выявленные ранее, устранены

да                                       нет

**Комментарий**

---

---

---

---

---

---

**Дата** \_\_\_\_\_

**Показания одометра, км** \_\_\_\_\_

---

печать и подпись сервисного центра

7  
Гарантийное обслуживание

# Осмотр кузова

Графическое изображение применимо ко всем моделям

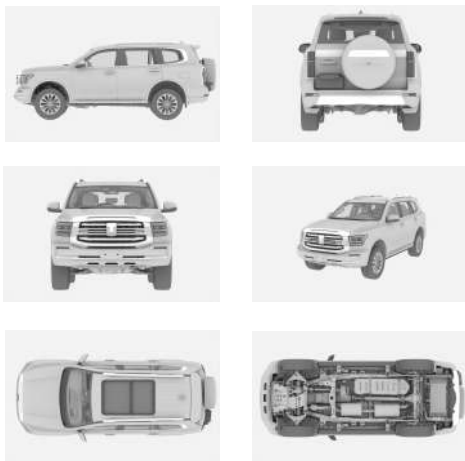

Пометки результата осмотра, используется соответствующий символ

- пескоструй, каменная крошка
- вмятина, выпуклость
- + царапина
- поврежден кузов
- ⚡ повреждено ЛКП
- ▶ повреждено днище автомобиля

## Ежегодный осмотр кузова

Общее состояние автомобиля

- отличное
- удовлетворительное
- хорошее
- плохое

Повреждения, выявленные ранее, устранены

- да
- нет

Комментарий

---



---



---



---

Дата

Показания одометра, км

---



---

печать и подпись сервисного центра

Графическое изображение применимо ко всем моделям

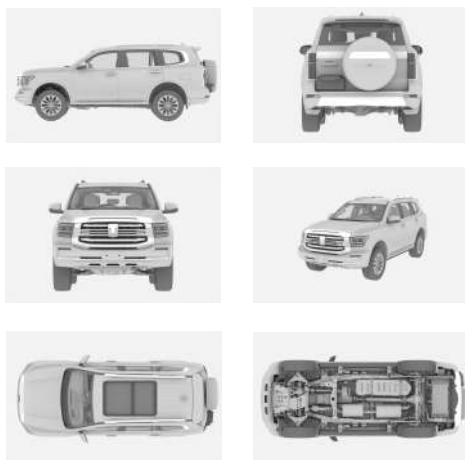

Пометки результата осмотра, используется соответствующий символ

- пескоструй, каменная крошка
- вмятина, выпуклость
- + царапина
- поврежден кузов
- ⚡ повреждено ЛКП
- ▶ повреждено днище автомобиля

## Ежегодный осмотр кузова

Общее состояние автомобиля

- отличное
- удовлетворительное
- хорошее
- плохое

Повреждения, выявленные ранее, устранены

- да
- нет

Комментарий

---



---



---



---

Дата

Показания одометра, км

---



---

печать и подпись сервисного центра

7

Гарантийное  
обслуживание

# Осмотр кузова

Графическое изображение применимо ко всем моделям

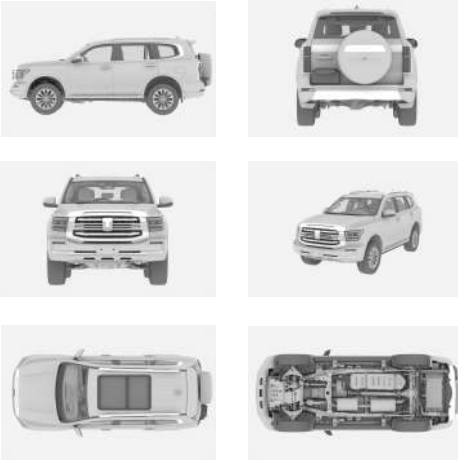

Пометки результата осмотра, используется соответствующий символ

- пескоструй, каменная крошка
- вмятина, выпуклость
- + царапина
- поврежден кузов
- ⚡ повреждено ЛКП
- ▶ повреждено днище автомобиля

## Ежегодный осмотр кузова

Общее состояние автомобиля

- отличное
- удовлетворительное
- хорошее
- плохое

Повреждения, выявленные ранее, устранены

- да
- нет

Комментарий

---

---

---

---

Дата

Показания одометра, км

---

---

печать и подпись сервисного центра

Графическое изображение применимо ко всем моделям

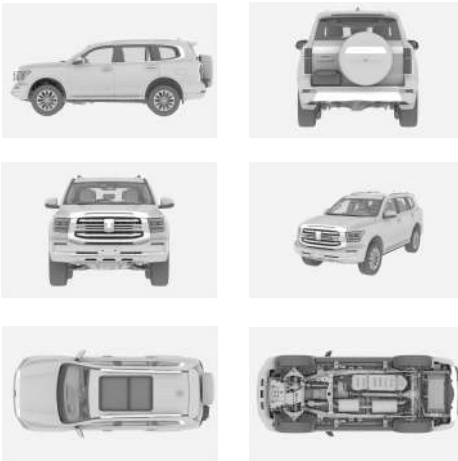

Пометки результата осмотра, используется соответствующий символ

- пескоструй, каменная крошка
- вмятина, выпуклость
- + царапина
- поврежден кузов
- ⚡ повреждено ЛКП
- ▶ повреждено днище автомобиля

## Ежегодный осмотр кузова

Общее состояние автомобиля

- отличное
- удовлетворительное
- хорошее
- плохое

Повреждения, выявленные ранее, устранены

- да
- нет

Комментарий

---

---

---

---

Дата

Показания одометра, км

---

---

печать и подпись сервисного центра

7

Гарантийное  
обслуживание

## Что необходимо знать о гарантии

### Шины

Гарантия на шины, первоначально установленные на новом автомобиле, предоставляется изготовителями шин.

### Периодическое техническое обслуживание

Периодическое техническое обслуживание у официального Дилера является обязательным требованием предоставления гарантии и должно выполняться в соответствии с требованиями, определенными компанией TANK и указанными в данной сервисной книжке.

### Оригинальные запасные части

Оригинальными запасными частями являются запасные части, прошедшие проверку качества, предоставляемые непосредственно или утвержденные компанией TANK. Применение только оригинальных запасных частей является строго обязательным из соображений безопасности и способствует снижению общих эксплуатационных затрат на автомобиль. Гарантия распространяется исключительно на оригинальные запасные части.

### Изменение конструкции

Компания TANK оставляет за собой право проводить кампанию по отзыву автомобилей для обеспечения безопасности, вносить изменения в конструкцию и спецификации выпус-

каемых автомобилей или же изменения в уже проданные автомобили.

### Гарантия не распространяется на недостатки, вызванные перечисленным ниже:

1. использование автомобиля для непредусмотренных целей, например, гонок, ралли, испытаний на время, а также превышение полной разрешенной массы автомобиля, использование прицепа без надлежащего оснащения и буксировку прицепа, превышающего допустимую массу;
2. дорожно-транспортные происшествия;
3. несвоевременное предоставление или не предоставление клиентом неисправного автомобиля для ремонта к авторизованному Дилеру, несмотря на указания контрольных систем автомобиля о необходимости посещения авторизованной сервисной станции Дилера;
4. до-/переоборудования автомобиля, внесения изменений в комплектацию автомобиля без получения предварительного согласия на это Компании TANK;
5. повреждения в результате движения автомобиля при недостатке эксплуатационных материалов (например, тормозной или охлаждающей жидкости,

## Что необходимо знать о гарантии

- масла или смазки), в связи с несвоевременным обнаружением утечки или повышенного расхода, либо в результате применения не рекомендованных Компанией TANK эксплуатационных материалов и топлива;
6. отсутствие надлежащего технического обслуживания, как описано в «Сервисной книжке» и в «Руководстве по эксплуатации»;
  7. неквалифицированный ремонт или техническое обслуживание, ненадлежащий уход и хранение;
  8. изменения мощности или типа автомобиля;
  9. превышения допустимых значений нагрузки на ось, максимальной массы буксируемого груза;
  10. использования неподходящего топлива, заправочных жидкостей и масел;
  11. внешние воздействия (например, поцарапан кожаный руль), полученные при демонтаже без использования спец. инструмента, вмятины на коже от механического блокиратора рулевого управления, следы повреждения на деревянных элементах от удара или механического воздействия;
  12. на дефекты, неисправности или коррозию, возникшие в результате: воздействия кислот или щелочей; воздействия промышленных или химических выбросов, кислотных или щелочных загрязнений воздуха, растительного сока, продуктов жизнедеятельности птиц и животных, древесной смолы, солей (в т. ч. дорожной соли), противоледных реагентов, града, дождя, ветра и прочих природных явлений, воздействия гравия, камней, металлических частиц или других объектов;
  13. несоблюдения установленного регламента технического обслуживания в соответствии с указаниями сервисной книжки;
  14. использования автомобилей в качестве такси, службы доставки, учебных и т.п.;
  15. повреждения, вызванные использованием неоригинальных аксессуаров и запчастей (на неоригинальные запасные части (аксессуары) и повреждения, полученные в результате использования таких запасных частей (аксессуаров), гарантия не распространяется);
  16. операции, которые входят в предпродажную подготовку;
  17. нарушения правил ухода за автомобилем, приведенных в «Руководстве по эксплуатации» и в разделе «Обязанности владельца»;
  18. форс-мажорные обстоятельства (молнии, пожар, стихийные

## Что необходимо знать о гарантии

бедствия, землетрясения, военные действия, беспорядки, теракты и т. д.);

19. слабые посторонние звуки, шум, вибрацию, которые не влияют на характеристики и работоспособность автомобиля или его элементов. Образование масляных пятен в зонах сальников и уплотнений;
20. естественный износ деталей внешней и внутренней отделки, лакокрасочного покрытия;
21. любой косвенный ущерб: невозможность использования автомобиля, неудобства и финансовые убытки;
22. автомобили, имеющие дефекты, о которых владелец был заранее уведомлен в письменном виде;
23. не распространяется гарантия на конденсацию влаги в осветительных приборах, которая возникла в результате климатических и физических условий;
24. посторонние звуки, неисправности и повреждения деталей подвески, рулевого управления, трансмиссии и других деталей, возникшие в результате управления автомобилем по неровному дорожному покрытию, сопряженного с ударными нагрузками на детали автомобиля в том числе, при эксплуатации по дорогам и улицам, которые не соответствуют требо-

ваниям к их эксплуатационному состоянию, в соответствии с действующим законодательством.

### Обратите также внимание на следующее:

1. Техническое обслуживание автомобилей в период их эксплуатации, а также выполнение указанных ниже операций, устранение неполадок, ремонт и замена указанных ниже деталей, возникающих в результате ненадлежащего ухода за автомобилем, аварий, износа, воздействий внешних и иных факторов, не входит в гарантийные обязательства и производится для владельцев автомобилей за плату:
  - очистка топливной системы;
  - регулировка механизма сцепления;
  - регулировка углов установки колес;
  - компьютерная диагностика двигателя;
  - проведение работ по замене шин;
  - балансировка колес;
  - регулировка направления света фар;а также не входит в гарантийные обязательства и производится для владельцев автомобилей за плату: замена, ремонт или восстановление

## Что необходимо знать о гарантии

расходных материалов, прочих элементов, используемых, либо подверженных износу и разрушению при нормальной эксплуатации, в том числе:

- фильтры;
- свечи зажигания и накаливания;
- форсунки впрыска;
- плавкие предохранители;
- приводные ремни;
- лампы и элементы, выполняющие их функцию;
- щеточные узлы электродвигателей, генератора, стартера;
- тормозные колодки;
- масла;
- охлаждающая жидкость;
- жидкость для гидропривода сцепления и тормозов;
- консистентные смазки;
- электролит;
- хладагент;
- жидкость для омывателя стекол и фар;
- топливо;
- стекла;
- обивки салона и внутренняя отделка;
- детали с гальванопокрытием;
- амортизаторы;
- пружины;
- сидения;
- колесные диски, шины;
- щетки стеклоочистителей;
- тормозные соединения или колодки, диски;
- диски сцепления;
- резиновые части: шланги, ремни,

уплотнители, патрубки, втулки стабилизатора, сайлент-блоки, манжеты, пыльники и др.

2. Гарантия производителя не распространяется на следующие категории транспортных средств: Автомобили специального назначения; Транспортное средство, используемое в качестве такси, в соревнованиях, испытаниях или для обучения вождению или используемое для аренды; Транспортное средство, переоборудованное и модифицированное без одобрения Изготовителя и не соответствующее сертификату одобрения типа транспортного средства (ОТТС); Транспортное средство, принадлежащее юридическому лицу и используемое вне дорог общего пользования.
3. Регулировочные, контрольно-диагностические работы производятся за счет владельца автомобиля.
4. Гарантийное обслуживание автомобилей осуществляется в случае надлежащего исполнения его владельцем обязанностей, указанных в разделе «ОБЯЗАННОСТИ ВЛАДЕЛЬЦА АВТОМОБИЛЯ».
5. Расходы по доставке транспортного средства, при отсутствии возможности доступа к автомобилю эвакуатора, в частности, по причине отсутствия автомобильной дороги и/или

## Что необходимо знать о гарантии

---

дороги с твердым покрытием, а также расходы по доставке ж/д транспортом, с преодолением водной преграды (паром), авиадоставке и доставке специальной техникой повышенной проходимости, оплачиваются непосредственно Владелец (доверенным лицом) исполнителю услуг по доставке.

7

Гарантийное  
обслуживание

## Обязанности владельца автомобиля

### Владелец автомобиля обязан:

1. Соблюдать рекомендации по эксплуатации и обслуживанию автомобиля, изложенные в данной сервисной книжке и в «Руководстве по эксплуатации».
2. Для выполнения гарантийного ремонта предоставить автомобиль официальному Дилеру.
3. Проводить техническое обслуживание автомобиля в соответствии с требованиями, изложенными в разделе «Техническое обслуживание» данной сервисной книжки. Сохранить отметки о прохождении технических обслуживаний автомобиля на случай, если они потребуются Дилеру. Гарантия на запасные части распространяется только при наличии соответствующих документов на их установку.
4. Внимательно следовать всем рекомендациям, указанным в «Руководстве по эксплуатации»;
5. Регулярно мыть автомобиль и обрабатывать кузов защитными средствами;
6. При обнаружении на кузове отложенной дорожной соли, песка, асфальта, гудрона, смолы деревьев и прочих веществ, способных повредить лакокрасочное покрытие, немедленно удалить их, своевременно и за свой счет устранить любые вышеперечисленные повреждения лакокрасочного покрытия кузова.
7. При смене владельца автомобиля, а также при изменении информации об автомобиле и/ или о его владельце, незамедлительно обратиться к уполномоченному дилеру Компании TANK для регистрации указанной информации в Карточке регистрации смены владельца, приведенной в данной сервисной книжке.

## Карточка замены одометра

---

### Карточка замены одометра

В случае неисправности одометра просим Вас обращаться в сервисные центры Компании TANK для его замены.

Отметка о замене одометра

Дата замены:

---

Показания старого одометра (км):

---

Показания нового одометра (км):

---

Наименование сервисного центра:

---

Печать сервисного центра:

---

## Карточка замены одометра

---

### Карточка замены одометра

В случае неисправности одометра просим Вас обращаться в сервисные центры Компании TANK для его замены.

Отметка о замене одометра

Дата замены:

---

Показания старого одометра (км):

---

Показания нового одометра (км):

---

Наименование сервисного центра:

---

Печать сервисного центра:

---



# Регистрационная карточка с информацией об автомобиле

Первый экземпляр хранится у дилера

## Информация о владельце

ФИО владельца/наименование компании:

Номер паспорта/регистрационный номер компании:

Городской телефон:

Мобильный телефон:

E-mail:

Почтовый индекс:

Полный адрес:

## Информация об автомобиле:

Модель:

Идентификационный номер (VIN-код):

Номер двигателя / модель электродвигателя:

Цвет:

Комплектация:

Дата выпуска:

Дата передачи автомобиля:

Подпись дилера

Подпись владельца:

Подпись/печать

Подпись/печать

Дата:

Дата:





# Регистрационная карточка с информацией об автомобиле

**Второй экземпляр хранится в руководстве**

## Информация о владельце

ФИО владельца/наименование компании:

Номер паспорта/регистрационный номер компании:

Городской телефон:

Мобильный телефон:

E-mail:

Почтовый индекс:

Полный адрес:

## Информация об автомобиле:

Модель:

Идентификационный номер (VIN-код):

Номер двигателя/ модель электродвигателя:

Цвет:

Комплектация:

Дата выпуска:

Дата передачи автомобиля:

Подпись дилера

Подпись владельца:

Подпись/печать

Подпись/печать

Дата:

Дата:





## Карточка регистрации смены владельца

### Информация о новом владельце

ФИО владельца/наименование компании:

Номер паспорта/регистрационный номер компании:

Городской телефон:

Мобильный телефон:

E-mail:

Почтовый индекс:

Полный адрес:

### Информация об автомобиле:

Модель:

Идентификационный номер (VIN-код):

Номер двигателя:

Цвет:

Номерной знак:

Пробег:

Смена

Изменение почтового адреса

Дополнительно выдано

Подпись владельца

Подпись представителя сервисного центра:

Подпись  
прежнего владельца:

Сервисный центр  
(печать):

Подпись  
нового владельца:

Дата: год месяц число

Дата: год месяц число

## Карточка регистрации смены владельца

### Информация о новом владельце

ФИО владельца/наименование компании:

Номер паспорта/регистрационный номер компании:

Городской телефон:

Мобильный телефон:

E-mail:

Почтовый индекс:

Полный адрес:

### Информация об автомобиле:

Модель:

Идентификационный номер (VIN-код):

Номер двигателя:

Цвет:

Номерной знак:

Пробег:

Смена

Изменение почтового адреса

Дополнительно выдано

Подпись владельца

Подпись представителя сервисного центра:

Подпись  
прежнего владельца:

Сервисный центр  
(печать):

Подпись  
нового владельца:

Дата: год месяц число

Дата: год месяц число



## Предпродажная подготовка

---

Перед передачей автомобиля владельцу была выполнена предпродажная подготовка.

---

Печать и подпись официального дилера  
Компании TANK

# 8

## Технические данные

---

Идентификация

автомобиля..... 454

Параметры автомобиля... 456

# Идентификация автомобиля

## Оснащение автомобиля

Обратите внимание на то, что в настоящем руководстве описывается стандартное оборудование данной серии автомобилей, оборудование, входящее в комплектацию согласно национальным стандартам, а также специальное оборудование, предназначенное для конкретной модели автомобиля. Поэтому некоторые виды и функции оборудования, описанные в настоящем руководстве, могут не входить в комплектацию Вашего автомобиля или использоваться в автомобилях, выпускаемых только для определенных рынков. Информацию о комплектации Вашего автомобиля Вы можете найти в документах, предоставленных при его покупке, или запросить ее у авторизованного дилера.

## Идентификационный номер транспортного средства

Идентификационный номер транспортного средства (VIN) — это уникальный идентификационный код автомобиля, который нанесен в следующих местах:

Слева в нижней части ветрового стекла

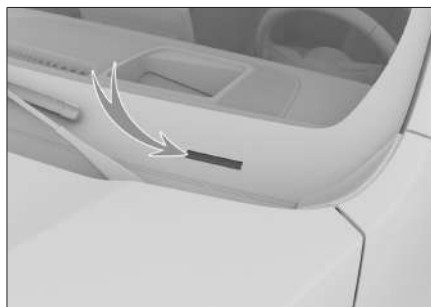

B8C30B87D20E

На правой средней стойке в районе замка двери



6E4464023CAE

На передней части правого лонжерона



12AD73763866

## Идентификация автомобиля

### **i** Уведомление

Информацию об идентификационном номере автомобиля можно считать из электронного блока управления, подключив диагностический сканер к диагностическому разъему.

### Номер двигателя (E20NA)

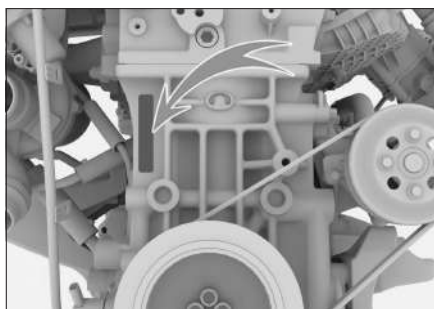

73B5941F4B62

Номер двигателя выгравирован на блоке цилиндров в месте, показанном на рисунке.

### **i** Уведомление

Для удобства просмотра наклейка с указанием модели и номера двигателя прикреплена к выпускному патрубку над впускным коллектором двигателя.

# Параметры автомобиля

## Динамические характеристики

### Двигатель

Параметр	Данные
Модель двигателя	E20NA
Тип двигателя	Бензиновый двигатель с турбонаддувом
Номинальная мощность при скорости вращения двигателя [кВт / об/мин]	175 / 5500–6000
Максимальная полезная мощность при скорости вращения двигателя [кВт / об/мин]	170 / 5500–6000
Максимальный крутящий момент при скорости вращения двигателя [Н·м / об/мин]	385 / 1700–4000
Максимальный полезный крутящий момент при скорости вращения двигателя [Н·м / об/мин]	380 / 1700–4000
Максимальный преодолеваемый подъем [%]	75

### Приводной электродвигатель

Модель приводного электродвигателя	TZ290XH001
Тип	Синхронный электродвигатель с постоянными магнитами
Номинальная мощность при скорости вращения двигателя / крутящем моменте [кВт / об/мин/Н·м]	50 / 3600/150
Максимальная мощность при скорости вращения двигателя / крутящем моменте [кВт / об/мин/Н·м]	120 / 7000/400

### Генератор

Модель генератора	TZ290XH001
-------------------	------------

## Параметры автомобиля

Номинальное напряжение [В]	370
Номинальная мощность при скорости вращения двигателя [кВт / об/мин]	50/3000

### Тяговая аккумуляторная батарея

Модель тяговой аккумуляторной батареи	PE326114B
Тип	Трехкомпонентная литий-ионная аккумуляторная батарея
Номинальное напряжение [В]	325,6
Номинальная емкость [А·ч]	114
Рабочая температура [°C]	от -20 до +55 (во время зарядки) от -30 до +55 (во время разрядки)

### Технические характеристики шин

Параметр		Данные
Спецификация стандартных шин и запасного колеса		265/55R19 109H 265/50R20 111H
Давление в шинах		См. наклейку с указанием давления в шинах, расположенную под замком левой передней двери
Цепи противоскольжения	Спецификация	Цепи из ТПУ, модель T150
	Место установки	Задние колеса

### Параметры колес

Параметр		Данные
Параметры динамической балансировки	Односторонняя [г]	≤8
	Двусторонняя (суммарно) [г]	≤15

## Параметры автомобиля

Параметр		Данные	
Углы установки колес	Задние колеса	Развал задних колес	$0^\circ \pm 30'$ (боковое отклонение $\leq 30'$ )
		Схождение задних колес	$0^\circ \pm 30'$ (боковое отклонение $\leq 30'$ )
	Передние колеса	Угол продольного наклона шкворня	$3,8^\circ \pm 30'$ (боковое отклонение $\leq 30'$ )
		Развал передних колес	$12^\circ \pm 30'$ (боковое отклонение $\leq 30'$ )
		Схождение передних колес	$5^\circ \pm 5'$ (боковое отклонение $\leq 2'$ )
		Угол поперечного наклона шкворня	$12,3^\circ \pm 30'$ (боковое отклонение $\leq 30'$ )

## Параметры тормозной системы

Параметр		Данные
Педаль тормоза	Свободный ход [мм]	3–8
Передние тормозные колодки (фрикционная накладка)	Минимально допустимая толщина [мм]	2
Задние тормозные колодки (фрикционная накладка)	Минимально допустимая толщина [мм]	2
Передний тормозной диск	Минимально допустимая толщина [мм]	31
Задний тормозной диск	Минимально допустимая толщина [мм]	20

## Параметры сидений

Параметр	Данные
Конструктивное положение направляющих сиденья	40 мм вперед от крайнего заднего положения

## Параметры автомобиля

Параметр		Данные
Конструктивный угол наклона спинки сиденья	Передние сиденья	25°
	Сиденья второго ряда	Боковые — 25° Центральное — 21°
Стандартный угол наклона спинки	Передние сиденья	25°
	Сиденья второго ряда	Боковые — 25° Центральное — 21°

### Параметры масел и жидкостей

#### Технические характеристики моторного масла для двигателя E20NA

Для обеспечения работоспособности и долговечности двигателя следует использовать рекомендованное производителем полностью синтетическое моторное масло. Если оригинальное моторное масло невозможно приобрести в конкретном регионе, рекомендуется использовать следующие моторные масла:

- › Если предпочтительными являются масла стандарта API (Американский институт нефти), используйте полностью синтетическое моторное масло SP 0W-20 со средней и низкой зольностью.
- › Если предпочтительными являются масла стандарта ACEA (Европейская ассоциация автопроизводителей), используйте полностью синтетическое масло C5 0W-20.

#### Объем моторного масла

Модель двигателя	Объем [л] (справочное значение)	
	При замене масла и фильтра	При замене только моторного масла
E20NA	5,9 ±0,1	5,5 ±0,1

# Параметры автомобиля

## Прочие масла и жидкости

Типы смазочных материалов и технических жидкостей	Спецификация	Объем [л] (справочное значение)
Масло для главного редуктора переднего моста	DUAL 9 FE 75W-90	1,05 ±0,05 (передний мост с дифференциалом без блокировки) 0,9 ±0,05 (передний мост с дифференциалом с блокировкой)
Масло для главного редуктора заднего моста		3 ±0,1
Масло для раздаточной коробки	MERCON LV	1,7 ±0,1
Масло для коробки передач	ATF 9	6,5 (рекомендуемый объем для добавления при техническом обслуживании)
Охлаждающая жидкость (система охлаждения двигателя)	Этиленгликоль-35 (кроме регионов с очень холодным климатом)	10,2 ±0,5
Охлаждающая жидкость (система электропривода)	Этиленгликоль-45 (для регионов с очень холодным климатом)	8,9 ±0,5
Тормозная жидкость	Синтетическая тормозная жидкость DOT4	1,05 ±0,1
Стеклоомывающая жидкость	--	3,6 ±0,2

## Параметры автомобиля

### **i** Уведомление

Приведенные выше количественные значения являются расчетными. Фактические значения могут незначительно отличаться в зависимости от продукта, оборудования и климата.

