

WEY

Руководство по эксплуатации



Руководство по эксплуатации

WEY 05



Благодарим вас за выбор автомобиля WEY!

Этот автомобиль оборудован множеством интеллектуальных технологий, направленных на обеспечение вашего комфорта и безопасности во время ежедневных поездок и долгих путешествий. Чтобы получить максимальное удовольствие от вождения этого автомобиля, мы рекомендуем вам внимательно прочитать настоящее руководство перед началом использования нового автомобиля WEY.

Настоящее руководство содержит в себе важную информацию об эксплуатации автомобиля, которая поможет вам наиболее эффективно использовать технические возможности и оборудование автомобиля WEY.

Поскольку безопасность является нашим главным приоритетом, в настоящем руководстве также имеются важные указания по управлению автомобилем и функциям безопасности, которые обеспечат вам максимальный комфорт, безопасность и удобство при вождении.

Цель настоящего руководства — повысить транспортную безопасность и надежность эксплуатации, а также способствовать сохранности вашего автомобиля WEY.

Если вам требуется дополнительная техническая поддержка, обращайтесь в авторизованный сервисный центр WEY. Желаем вам безопасных и приятных поездок на автомобиле WEY!

Общие сведения

В данном разделе содержится информация о том, как пользоваться настоящим руководством, объяснение значений символов и т. д.

Оборудование автомобиля

Обратите внимание, что представленное в руководстве оборудование включает в себя стандартное оснащение, комплектацию под требования национального стандарта и специальное оборудование для данной модели автомобиля. Поэтому некоторые виды и функции оборудования, описанные в настоящем руководстве, могут не входить в комплектацию вашего автомобиля или быть доступны только на определенных рынках. Информацию о комплектации вашего автомобиля вы можете найти в документах, предоставленных при его покупке, или же запросить ее у авторизованного дилера.

Актуальность руководства

Вся информация, представленная в настоящем руководстве, является актуальной на момент его выпуска. Однако в силу того, что продукт постоянно совершенствуется, содержание настоящего руководства будет со временем обновляться, и вы сможете ознакомиться с последней версией электронного руководства через мультимедийный дисплей вашего автомобиля.

В зависимости от спецификации автомобиля, оборудование, изображенное на рисунках, может отличаться от оборудования вашего автомобиля.

Представленные в настоящем руководстве изображения дисплеев (включая

изображения, значки, текст и т. д.) предназначены только для иллюстрирования текста. Отображаемая на дисплее информация может отличаться в зависимости от комплектации автомобиля, версии программного обеспечения, тем и настроек. Руководствуйтесь фактической комплектацией вашего автомобиля.

Аксессуары, запчасти и дооснащение автомобиля

На сегодняшний день у владельцев автомобилей есть возможность приобретать не только оригинальные запасные части, но также запасные части и аксессуары от других производителей, которые подходят для данной модели автомобиля. Использование неоригинальных запасных частей и аксессуаров, даже если они прошли сертификацию в соответствующих государственных органах, может негативно повлиять на безопасность автомобиля. Мы не можем предоставить гарантии и не несем ответственности за замену и установку запасных частей и аксессуаров, которые не являются оригинальными.

Запрещается переоборудовать автомобиль, используя неоригинальные компоненты. Переоборудование неоригинальными комплектующими может повлиять на работоспособность, безопасность или срок службы автомобиля, а также привести к нарушению требований законодательства. Кроме того, гарантия качества не распространяется на неи-

справности и проблемы с функционированием автомобиля, к которым привело дооснащение автомобиля.

Запрещается переоборудовать подвеску, тормозную систему и другие системы автомобиля. Это может негативно повлиять на безопасность вождения.

Запрещается переоборудовать блок предохранителей, так как это может негативно повлиять на работу электрооборудования автомобиля.

Переоборудование электронных компонентов, их программного обеспечения и электропроводки может повлиять на их функциональность, а также на работу других компонентов, в частности, систем безопасности. Это, в свою очередь, повлияет на безопасность эксплуатации автомобиля и увеличит риск возникновения аварии или получения травм. Именно поэтому запрещается вносить изменения в электропроводку, электронные компоненты и их программное обеспечение.

Условные обозначения

Предупреждение

Обозначает предупреждение, требующее особого внимания.

Игнорирование таких предупреждений может привести к получению серьезных травм или к летальному исходу. Такие предупреждения сообщают о том, какие действия необходимо или запрещено предпринимать, чтобы снизить риск травмирования или смерти для себя и окружающих.

Внимание!

Обозначает меры предосторожности.

Игнорирование таких мер предосторожности может привести к повреждению автомобиля или его оборудования. Такие уведомления сообщают о том, какие действия необходимо или запрещено предпринимать, чтобы снизить предотвратить или снизить риск повреждения автомобиля и его оборудования.

Полезная информация

Содержит вспомогательную информацию, которая может быть вам полезна.

(▷ Стр. X)

Таким образом обозначаются номера страниц, на которых можно ознакомиться с дополнительной информацией по тому или иному вопросу.

Меры предосторожности

Предупреждение

Общие меры предосторожности при вождении.

- › Вождение в трезвом виде: алкоголь, наркотики, анестетики и некоторые медицинские препараты могут замедлять реакцию, ухудшать мыслительные способности и координацию движений водителя и могут привести к потере контроля над автомобилем и возникновению серьезной аварии.
- › Осторожное вождение: соблюдайте осторожность при вождении. Необходимо следить за ошибочными действиями других участников движения, чтобы оперативно реагировать на них и предотвращать случаи аварий.

› Внимательное вождение: всегда будьте сосредоточены за рулем. Любые действия, отвлекающие водителя, такие, как регулировка кнопок управления, разговор по мобильному телефону или чтение, могут привести к столкновению и подвергают вас, пассажиров и окружающих людей угрозе получения серьезной травмы или смерти.

Предупреждение

Не оставляйте детей, людей с ограниченными возможностями или домашних животных в автомобиле без присмотра.

- › Дети, люди с ограниченными возможностями или домашние животные не могут самостоятельно покинуть автомобиль и не в состоянии оказать себе помощь. В различных климатических условиях температура внутри автомобиля может быть очень высокой или очень низкой, что может легко привести к получению пассажирами или домашними животными травм, вплоть до летального исхода.
- › Если дети или домашние животные имеют доступ к ключам, они могут привести автомобиль в движение, а также создать опасность для себя и других участников дорожного движения, например, запустив двигатель, отпустив стояночный тормоз, переключая передачи, открывая двери или окна и т. д.

Интерьер салона

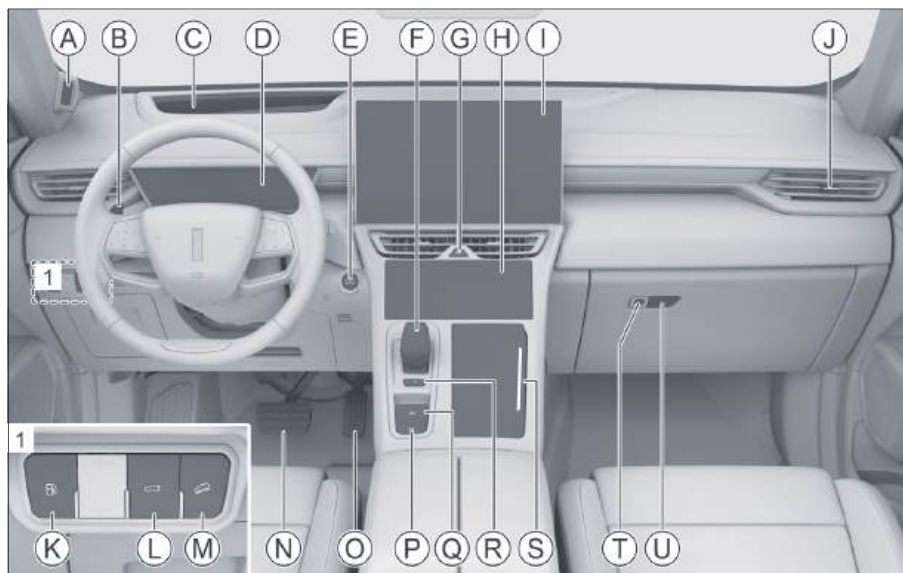

05E015247BEB

- Ⓐ Камера системы интеллектуального мониторинга **185**
- Ⓑ Лепестковый подрулевой переключатель скоростей **132**
- Ⓒ Система проекционного дисплея **196**
- Ⓓ Приборная панель. Индикаторы приборной панели.
- Ⓔ Кнопка запуска **125**
- Ⓕ Рычаг переключения передач **130**
- Ⓖ Кнопка включения аварийной световой сигнализации **76**
- Ⓗ Мультимедийный дисплей **222**
- Ⓘ Центральный мультимедийный дисплей **222**
- Ⓝ Боковые вентиляционные отверстия кондиционера **90**
- Ⓚ Кнопка открытия топливного бака **45**
- Ⓛ Кнопка управления дверью багажного отделения **25**
- Ⓜ Кнопка системы помощи при спуске **187**
- Ⓝ Педаль тормоза
- Ⓞ Педаль акселератора
- Ⓟ Кнопка автоматической парковки
- Ⓠ Кнопка электрического стояночного тормоза **127**
- Ⓡ Кнопка режима парковки **131**
- Ⓢ Подстаканники **95**
- Ⓣ Замок перчаточного ящика **94**
- Ⓤ Ручка открывания перчаточного ящика **94**

Содержание

1 Эксплуатация

Инструкции по базовой эксплуатации ключа, дверей, окон, сидений и прочего оборудования.

2 Управление автомобилем

Инструкции по включению и выключению зажигания, переключению передач, показаниям приборов и другая информация, связанная с управлением автомобилем.

3 Мультимедийная система

Информация, связанная с мультимедийной системой: звонки по Bluetooth, системные настройки и т. д.

4 Безопасность

Информация о противоугонной системе, ремнях безопасности и прочих защитных устройствах.

5 Экстренные ситуации

Инструкции по устранению неисправностей автомобиля: спущенные шины, разрядка аккумулятора и т. д.

6 Техническое обслуживание и уход за автомобилем

Описание процедур регулярного осмотра, планового технического обслуживания и ухода за автомобилем.

7 Гарантийное обслуживание

Сведения о гарантийных обязательствах, график планового технического обслуживания и прочая информация.

8 Технические данные

Информация о технических характеристиках автомобиля, идентификационный номер и т. д.

9 Указатель

Алфавитный указатель настоящего руководства

Эксплуатация

Ключи	16	Люк	38
Информация о ключах	16	Открывание и закрывание люка ..	38
Описание кнопок	16	Открывание и закрывание	
Замена элемента питания	18	солнцезащитной шторки	39
Дверной замок	20	Функция защиты	
Настройки дверных замков	20	от заземления	40
Бесключевой доступ		Функция задержки по времени	40
к автомобилю	21	Функция удобного закрывания	40
Блокировка и разблокировка		Функция автоматического	
кнопками ключа	22	закрывания	40
Блокировка и разблокировка		Инициализация	41
кнопками центрального		Капот	43
управления	22	Открывание	43
Разблокировка при помощи		Закрывание	43
внутренней ручки	22	Заправка топливом	45
Блокировка и разблокировка		Порядок заправки	45
механическим ключом	23	Информация о топливе	46
Аварийная блокировка	24	Предупреждающая этикетка	
Дверь багажного отделения	24	на дверце топливного бака	47
Аварийная разблокировка		Зарядка тяговой	
двери багажного отделения	32	аккумуляторной батареи	48
Детский замок	32	Управление зарядкой	48
Автоматическая повторная		Кабели для зарядки	49
блокировка	33	Зарядный разъем	51
Автоматическая		Стандартная зарядка	
разблокировка		(зарядка от сети	
при столкновении	33	переменного тока)	51
Предотвращение		Быстрая зарядка (зарядка	
ошибочной блокировки	33	от сети постоянного тока)	55
Окна	34	Предупреждающая этикетка	
Открывание и закрывание окон ..	34	на дверце зарядного разъема	56
Переключатели		Сиденья	57
стеклоподъемников		Передние сиденья.	57
со стороны пассажиров	35	Функция поддержки ног	58
Функция защиты от перегрева	36	Функция подогрева	
Функция защиты от заземления	36	и вентиляции сидений	60
Функция задержки по времени	37	Кресла с функцией массажа	61
Функция удобного закрывания	37	Настройка водительского	
Инициализация	37	сиденья	61
Солнцезащитные шторки		Заднее сиденье	62
заднего окна	37	Подлокотники заднего сиденья ..	62
		Регулировка заднего сиденья	63
		Функция подогрева заднего	
		сиденья	64

Двигатель	116	Описание системы	145
Гибридный автомобиль	118	Способ использования	145
Информация о гибридных автомобилях	118	Система помощи при парковке	146
Рекуперация энергии	122	Меры предосторожности	146
Защитный выключатель аккумуляторной батареи	122	Система кругового обзора	147
Точка экстренного отключения ...	123	Радары предупреждения столкновений	148
Выключатель питания	124	Интеллектуальная система парковки	152
Режимы электропитания	124	Система помощи при выезде с парковки задним ходом	154
Запуск и выключение автомобиля	125	Настройки парковки	155
Запуск автомобиля	125	Интеллектуальная система помощи при вождении	158
Выключение автомобиля	126	Общая информация об интеллектуальном вождении	158
Стояночный тормоз	127	Помощь при движении вперед ..	160
Меры предосторожности	127	Система контроля задней и боковых зон	166
Электрический стояночный тормоз	127	Система помощи при движении по полосе	168
Автоматическая коробка передач	130	Система адаптивного круиз- контроля	172
Электронный селектор переключения передач	130	Система интеллектуального круиз-контроля	176
Переключение передач	131	Помощь при движении	181
Функция медленного движения	133	Система контроля давления в шинах	183
Начало движения	133	Описание системы	183
Остановка	134	Функция контроля	183
Режимы управления	135	Функция предупреждения	184
Переключение режимов	135	Система интеллектуального мониторинга	185
Движение с прицепом	137	Система интеллектуального мониторинга	185
Правила использования прицепа	137	Система помощи при движении на спуске	187
Советы по вождению	137	Описание системы	187
Тягово-сцепное устройство	139	Способ использования	187
Полуавтоматическое сцепное устройство	140	Системы помощи при движении ...	187
Разъем питания для прицепа	141	Меры предосторожности	188
Технические параметры	141		
Режимы усилителя рулевого управления	144		
Переключение режимов	144		
Система звукового оповещения ..	145		

Антиблокировочная тормозная система	188
Электронная система распределения тормозных усилий	189
Система помощи при торможении	189
Противобуксовочная система ...	189
Система предотвращения опрокидывания	189
Система помощи при трогании на подъеме	189
Система предупреждения повторных столкновений	189
Система усилителя рулевого управления	190
Электронная система контроля устойчивости	190
Вспомогательная система динамической стабилизации направления движения	190
Система контроля выхлопных газов	192
Меры предосторожности	192
Кислородный датчик	192
Каталитический нейтрализатор	192
Турбокомпрессор	193
Устройство контроля испарения топлива	193
Устройство контроля выбросов картерных газов	193
Бортовая система диагностики	193
Сажевый фильтр	193
Система проекционного дисплея	196
Описание системы	196
Способ использования	196
Приборная панель	198
Управление приборами	200
Индикаторы на приборной панели	202
Индикаторы на приборной панели	202

Система управления питанием	211
Описание системы	211
Информация, обязательная к ознакомлению	212

Мультимедийная система

Меры предосторожности	216
Безопасность	216
Эксплуатация	216
Радио	216
USB-накопители	216
Bluetooth	217
Панель управления	218
Кнопки на рулевом колесе	218
Подключение внешних устройств	219
Дисплей	221
Дисплей мультимедийной системы	222
Управление дисплеем	222
Строка состояния на центральном дисплее	223
Описание функций	225
Панель быстрого доступа	225
Постоянное меню	225
Сценарии мультимедийной системы	227
Меню	227
Связь	227
Системные настройки	229
Подключение мобильного телефона	232

Безопасность

Ремень безопасности	236
Меры предосторожности	236
Правильное пристегивание ремнем безопасности	237

Ремни безопасности передних сидений с преднатяжителем	238
Использование трехточечных ремней безопасности	238
Регулировка высоты ремней безопасности передних сидений	239
Ремни безопасности с электроприводом и предупреждением о столкновении	240
Подушки безопасности	241
Подушки безопасности	242
Фронтальные подушки безопасности	243
Выключатель подушки безопасности переднего пассажира	245
Боковые подушки безопасности	246
Шторки безопасности	247
Дополнительная подушка безопасности	247
Детская удерживающая система ..	249
Рекомендуемые модели детских кресел	249
Указания по безопасной эксплуатации детских кресел	251
Точки крепления детского кресла	252
Установка детского кресла	254
Противоугонная система автомобиля	257
Описание системы	257
Включение системы	257
Условия срабатывания сигнализации	257
Способы отключения сигнализации	258
Выключение системы	258
Система экстренного отключения	259
Система экстренного отключения	259

Регистратор данных о событиях ...	260
Описание системы	260
Считывание данных	260
Раскрытие данных	261
Информационная безопасность ..	262
Конфиденциальность и защита данных	262

Экстренные ситуации

Комплект бортовых инструментов	266
Место размещения бортового инструмента	266
Экстренный ремонт и накачивание шин	267
Комплект для ремонта шин	267
Аварийный ремонт шин	268
Накачивание шин	269
Действия в случае аварии	270
Действия при аварии	270
В случае аварии с возгоранием автомобиля	270
Действия при затоплении автомобиля	271
Запуск двигателя от аккумуляторной батареи другого автомобиля	273
Признаки низкого заряда аккумуляторной батареи	273
Способы запуска двигателя от аккумуляторной батареи другого автомобиля	273
Перегрев двигателя	276
Перегрев двигателя	276
Буксировка	278
Транспортировка на специализированном автомобиле-эвакуаторе	278
При возникновении неисправности автомобиля	278
Действия при застревании автомобиля	279
Буксировочный крюк	280
Буксировочный трос	281

Сервис и спасательные службы ...	282
Система экстренного вызова	282

Техническое обслуживание и уход за автомобилем

Необходимость технического обслуживания автомобиля и ухода за ним	286
Моторный отсек	287
Меры предосторожности	287
Уровни жидкостей и масел	288
Моторное масло	289
Тормозная жидкость	290
Охлаждающая жидкость для двигателя и приводного электродвигателя	291
Омывающая жидкость для ветрового стекла	292
Радиатор	292
Аккумуляторная батарея	292
Предупреждающие наклейки и обозначения	293
Наклейки с предупреждением о высоком напряжении	293
Предупреждающий знак охлаждающей жидкости двигателя	294
Предупреждающий знак охлаждающей жидкости приводного электродвигателя	294
Предупреждающие обозначения на аккумуляторной батарее	295
Замена запасных частей	296
Предохранители	296
Снятие отделения для мелких предметов на приборной панели	298
Щетки стеклоочистителей	299
Замена щетки заднего стеклоочистителя	300
Лампы	300

Обслуживание автомобиля	302
Уход за шинами	302
Уход за люком	304
Аккумуляторная батарея	305
Уход за кузовом	305
Уход за салоном	307
Меры по предотвращению коррозии	309
Длительное хранение автомобиля	310
Защита окружающей среды	312
Утилизация тяговой аккумуляторной батареи	312
Утилизация аккумуляторных батарей и электронного оборудования	312
Передача автомобиля на переработку и на утилизацию	313

Гарантийное обслуживание

Сведения о гарантийных обязательствах	316
Общие положения	316
Сведения о гарантийных обязательствах	316
Осмотр кузова	319
Что необходимо знать о гарантии	322
Шины	322
Периодическое техническое обслуживание	322
Оригинальные запасные части	322
Изменение конструкции	322
Обязанности владельца автомобиля	325
Владелец автомобиля обязан	325
Техническое обслуживание автомобиля	326
Необходимость проведения технического обслуживания	326
Виды технического обслуживания автомобиля	326

Плановое техническое обслуживание автомобиля	327
График планового технического обслуживания	328
Тяжелые условия эксплуатации	330
Программа «Помощь на дороге»	330
Свидетельство о прохождении планового технического обслуживания	331
Карточка замены одометра	335
Карточка регистрации смены владельца	337
Особые отметки	345

Технические данные

Идентификация автомобиля	348
Идентификационный номер автомобиля	348
Номер двигателя	349
Параметры автомобиля	350
Основные параметры	350
Динамические характеристики ..	350
Размеры шин	351
Параметры колес	351
Параметры тормозного устройства	352
Параметры масел и жидкостей	352

Указатель

Алфавитный указатель	356
----------------------------	-----

1

Эксплуатация

Ключи	16
Дверной замок	20
Окна	34
Люк	38
Капот	43
Заправка топливом	45
Зарядка тяговой аккумуляторной батареи	48
Сиденья	57
Зеркала заднего вида	66
Рулевое колесо	69
Рейлинги	70
Управление освещением	72
Управление стеклоочистителями	79
Система климат-контроля ..	83
Беспроводное зарядное устройство для мобильного телефона	91
Оснащение салона	93

Оборудование автомобиля

Обратите внимание, что представленное в руководстве оборудование включает в себя стандартное оснащение, комплектацию под требования национального стандарта и специальное оборудование для данной модели автомобиля. Поэтому некоторые виды и функции оборудования, описанные в настоящем руководстве, могут не входить в комплектацию вашего автомобиля или быть доступны только на определенных рынках. Информацию о комплектации вашего автомобиля вы можете найти в документах, предоставленных при его покупке, или же запросить ее у авторизованного дилера.

Информация о ключах

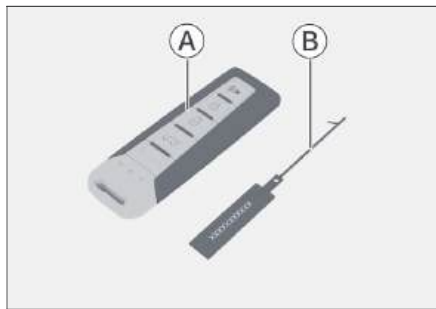

E40CC527E25A

- Ⓐ Смарт-ключ
- Ⓑ Бирка с номером ключа

i Полезная информация

Храните ключ и бирку надлежащим образом. На бирке указан код, необходимый для восстановления ключа, и заказать новый ключ в сервисном центре можно только при наличии этого кода.

При продаже или передаче автомобиля бирку необходимо передать новому владельцу.

! Внимание!

Смарт-ключ содержит электронные компоненты. Во избежание его повреждения необходимо соблюдать следующие инструкции:

- Не оставляйте ключ в месте, подвергаемом воздействию тепла, например, на приборной панели.
- Не разбирайте ключ без необходимости.
- Не используйте ключ для нанесения ударов по другим предметам.
- Не погружайте ключ в воду и не обрабатывайте его в аппарате для ультразвуковой чистки.
- Не оставляйте ключ рядом с устройствами, излучающими электромагнитные волны, например, с мобильными телефонами.

Описание кнопок

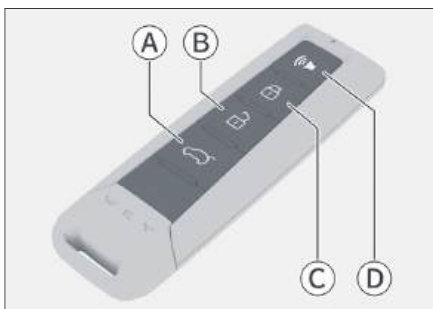

4F744998A12D

- Ⓐ Кнопка управления дверью багажного отделения
- Ⓑ Кнопка разблокировки
- Ⓒ Кнопка блокировки
- Ⓓ Кнопка поиска автомобиля

Кнопка поиска автомобиля

Чтобы быстрее определить местоположение припаркованного автомобиля, после блокировки всех дверей и багажного отделения нажмите кнопку поиска автомобиля для активации функции поиска.

Когда автомобиль подаст сигнал, повторно нажмите на кнопку, чтобы выключить функцию поиска.

Кнопка разблокировки

Нажмите кнопку разблокировки, после чего указатели поворота мигнут два раза, и все двери, включая дверь багажного отделения, откроются.

Полезная информация

При разблокировке дверей ручки автоматически выдвигаются.

Кнопка блокировки

Нажмите кнопку блокировки, после чего указатели поворота мигнут один раз, и все двери, включая дверь багажного отделения, заблокируются.

Полезная информация

При блокировке дверей ручки автоматически убираются.

Если при блокировке дверей указатели поворота не мигают, убедитесь, что боковые двери и дверь багажного отделения полностью закрыты.

Кнопка управления дверью багажного отделения

Удерживая кнопку управления дверью багажного отделения, можно автоматически открыть или закрыть ее.

Внимание!

- › Не допускается по своему усмотрению изменять частоту передачи или увеличивать мощность передачи (включая добавление дополнительных усилителей радиочастотной мощности), а также самовольно подключать внешние антенны или переключать на другие передающие антенны.
- › Не допускается создание помех существующим службам беспроводной связи. При обнаружении помех прекратите использование устройства и примите меры по устранению помех. По устранении помех можно продолжить использование устройства.

- › При использовании устройства на его работу может влиять различное радиооборудование, что может приводить к возникновению временных отказов функционирования.

Замена элемента питания

Предупреждение

В комплект вместе с автомобильным ключом входит элемент питания таблеточного типа.

- › Устанавливаемые в автомобильных ключах элементы питания таблеточного типа представляют опасность и всегда должны храниться в недоступном для детей месте, независимо от того, новые они или использованные.
- › Проглоченные или попавшие в любую часть тела элементы питания могут создать угрозу здоровью и жизни в течение не более чем 2 часов.
- › При возникновении подозрения, что элемент питания был проглочен или попал в какую-либо часть тела, обратитесь за медицинской помощью.
- › Утилизируйте использованные элементы питания в соответствии с требованиями местного законодательства. Несоблюдение норм утилизации может нанести вред окружающей среде.

⚠ Внимание!

- › Выполняйте все операции сухими руками — влага может вызвать коррозию элемента питания.
- › Смарт-ключ содержит электронные компоненты, которые должны быть защищены от ударов, высокой температуры, солнечных лучей, жидкости, влаги, коррозии и т. д.
- › Не трогайте и не перемещайте другие компоненты.
- › Соблюдайте полярность элемента питания.
- › При замене элемента питания будьте внимательны, чтобы не потерять детали.

1. Нажмите кнопку разблокировки механического ключа, чтобы извлечь его.

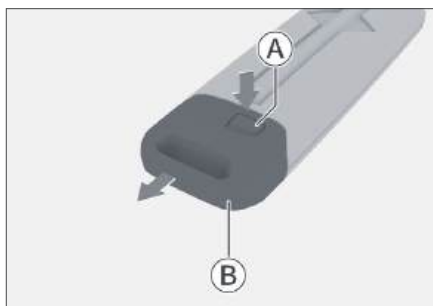

2A0F3C83A370

- Ⓐ Кнопка разблокировки
- Ⓑ Механический ключ

2. С помощью плоской отвертки аккуратно вскройте крышку ключа.

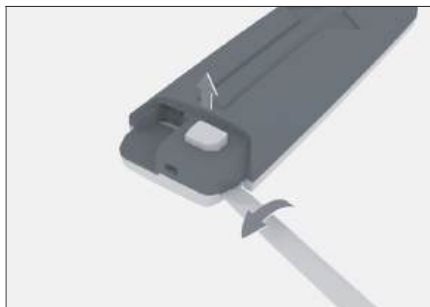

4D4EA15B12AA

3. Извлеките старый элемент питания и вставьте новый элемент в паз.



AA1388417180

При установке элемента питания его положительный полюс должен находиться внизу.

Тип элемента питания: CR2032

4. Установите крышку ключа на место. Сбрав ключ, убедитесь в исправной работе всех его кнопок.

Дверной замок

Оборудование автомобиля

Обратите внимание, что представленное в руководстве оборудование включает в себя стандартное оснащение, комплектацию под требования национального стандарта и специальное оборудование для данной модели автомобиля. Поэтому некоторые виды и функции оборудования, описанные в настоящем руководстве, могут не входить в комплектацию вашего автомобиля или быть доступны только на определенных рынках. Информацию о комплектации вашего автомобиля вы можете найти в документах, предоставленных при его покупке, или же запросить ее у авторизованного дилера.

Настройки дверных замков

Функции замка двери можно настроить через мультимедийный дисплей, перейдя по пути [Настройки автомобиля] → [Кузов] → [Дверной замок].

- › [Блокировка скорости]: можно отключить функцию блокировки дверей при движении или установить скорость, при достижении которой активируется данная функция.

После активации функции, когда скорость автомобиля превысит установленное значение, все двери, включая дверь багажного отделения, автоматически заблокируются.

- › [Бесконтактное открытие двери багажного отделения]: можно включить или отключить функцию бесконтактного открытия двери багажного отделения.

- › [Автоматическая разблокировка при приближении к автомобилю]: можно включить или выключить функцию автоматической разблокировки дверей при приближении к автомобилю.

После включения данной функции, при приближении к автомобилю со смарт-ключом на расстояние около 1,5 м до ручек передних дверей указатели поворота дважды мигнут, и все двери, включая дверь багажного отделения, автоматически разблокируются.

i Полезная информация

- › Если вы случайно пройдете рядом с автомобилем, его двери могут автоматически разблокироваться. Поэтому перед уходом убедитесь, что двери заблокированы.
- › Если все двери, включая дверь багажного отделения, заблокированы и примерно после 48 часов работы функция автоматической разблокировки дверей при приближении к автомобилю не сработает, используйте другие способы разблокировки дверей.
- › [Автоматическая блокировка при выходе из автомобиля]: можно включить или выключить функцию автоматической блокировки при уходе от автомобиля.

После включения этой функции, если все двери, включая дверь багажного отделения, полностью закрыты, отойдите от автомобиля, имея при себе смарт-ключ. Когда расстояние от ручки передней двери составит около 2,5 м, указатели поворота мигнут один раз и все двери, включая дверь багажного отделения, автоматически заблокируются.

i Полезная информация

Перед тем как покинуть автомобиль, обязательно убедитесь, что все боковые двери и дверь багажного отделения полностью закрыты. В противном случае двери не заблокируются автоматически.

- › [Разблокировка при выключении двигателя]: можно включить или выключить функцию разблокировки дверей при выключении двигателя.

После включения данной функции, когда автомобиль выйдет из режима READY, все двери, включая дверь багажного отделения, автоматически разблокируются.

Бесключевой доступ к автомобилю

При наличии смарт-ключа коснитесь датчика ручки передней двери, чтобы заблокировать или разблокировать двери.



2CDE7D79B5A2

› Порядок разблокировки

Если дверь водителя заблокирована, коснитесь датчика на ручке передней двери, после чего указатели поворота мигнут два раза, и все двери, включая дверь багажного отделения, разблокируются.

i Полезная информация

При разблокировке дверей ручки автоматически выдвигаются.

› Блокировка дверей

Если дверь водителя разблокирована, коснитесь датчика на ручке передней двери, после чего указатели поворота мигнут один раз, и все двери, включая дверь багажного отделения, заблокируются.

i Полезная информация

При блокировке дверей ручки автоматически убираются.

Если при блокировке дверей указатели поворота не мигают, убедитесь, что боковые двери и дверь багажного отделения полностью закрыты.

i Полезная информация

При использовании смарт-ключа:

- › Можно работать только с теми дверьми, которые распознают смарт-ключ.
- › Действия по блокировке или разблокировке дверей могут быть неудачными, если выполняются рукой в перчатке.
- › Радиоволны данной системы — достаточно слабые, и наличие поблизости какого-либо радиооборудования или препятствий может помешать установлению связи между смарт-ключом и автомобилем, в результате чего система не сможет нормально работать.
- › После каждой успешной блокировки или разблокировки дверей система прекращает свою работу на 3 секунды.

Дверной замок

Информация о выдвигаемых ручках дверей

В холодное время года при разблокировании дверей можно включить функцию размораживания выдвигающей ручки двери, чтобы обеспечить ее свободное выдвижение.

При каждой разблокировке дверей можно запустить до двух циклов размораживания. Если после первого цикла размораживания выдвигающая ручка не выдвигается, процедура размораживания будет повторена. Таким образом, если выдвигающая ручка двери не выдвигается нормально, не следует часто повторять операцию разблокировки дверей. Примерно через 10 секунд попробуйте еще раз выполнить процедуру разблокировки дверей. Если после повторного выполнения действий по разблокировке дверей и размораживанию выдвигающая ручка двери все еще не выдвигается, необходимо вручную устранить обледенение (например, нагреть область вокруг ручки), после чего еще раз попробовать разблокировать двери.

Блокировка и разблокировка кнопками ключа

См. описание кнопок ключа. (▷ Стр. 16)

Блокировка и разблокировка кнопками центрального управления



9C8E8EC7E094

Кнопки центрального управления расположены на подлокотниках передних дверей. Убедившись, что все двери закрыты, нажмите кнопки центрального управления для блокировки или разблокировки всех дверей.

Если двери заблокированы, загорается индикатор кнопки. Если двери разблокированы, индикатор кнопки гаснет.

Разблокировка при помощи внутренней ручки



731B337FDD22

Если потянуть за внутреннюю ручку заблокированной двери, дверь разблокируется; если потянуть еще раз — дверь откроется.

i Полезная информация

Открывая задние двери автомобиля с помощью внутренней ручки, убедитесь, что детский замок отключен. В противном случае двери не откроются.

Блокировка и разблокировка механическим ключом

1. Нажмите на одну сторону ручки двери водителя, как показано на рисунке, чтобы ее другая сторона поднялась.



62913FC306FD

2. Потяните ручку двери наружу и удерживайте ее, вставьте механический ключ в замочную скважину двери и поверните его, чтобы заблокировать или разблокировать дверь.

Информация об извлечении механического ключа приведена в разделе, посвященном замене элемента питания смарт-ключа. (▷ Стр. 17)



17F46BC44621

3. После разблокировки двери механическим ключом верните ручку двери в первоначальное положение, а затем снова поднимите ручку двери, чтобы открыть дверь.

⚠ Внимание!

Не тяните ручку двери со всей силы, поскольку при этом она может быть повреждена.

i Полезная информация

Если ручка двери выдвинута, можно просто потянуть ее и вставить механический ключ для выполнения блокировки или разблокировки.

При открывании двери механическим ключом может сработать противоугонная сигнализация.

Дверной замок

Аварийная блокировка

Передние двери



Чтобы заблокировать дверь, вставьте механический ключ в замочную скважину аварийного замка, поверните его в крайнее нижнее положение, а затем закройте дверь.

Информация об извлечении механического ключа приведена в разделе, посвященном замене элемента питания смарт-ключа. (▷ Стр. 17)

i Полезная информация

Необходимость использования этого способа блокировки двери означает, что электронная система блокировки двери неисправна. Необходимо незамедлительно обратиться в сервисный центр для проведения осмотра и ремонта.

Задние двери



Чтобы заблокировать дверь, вставьте механический ключ в замочную скважину аварийного замка, поверните его по часовой стрелке, а затем закройте дверь.

Информация об извлечении механического ключа приведена в разделе, посвященном замене элемента питания смарт-ключа. (▷ Стр. 17)

i Полезная информация

Необходимость использования этого способа блокировки двери означает, что электронная система блокировки двери неисправна. Необходимо незамедлительно обратиться в сервисный центр для проведения осмотра и ремонта.

Дверь багажного отделения

Дверь багажного отделения с электроприводом

Открывание

В целях безопасности открывайте дверь багажного отделения при парковке следующими способами:

- › Если дверь со стороны водителя разблокирована, нажмите кнопку управления дверью багажного отделения  рядом с рулевым колесом.



CD21980A7363





7891C7BC7AD7

- › Если дверь со стороны водителя разблокирована, нажмите на микровыключатель на двери багажного отделения.
- › Имея при себе смарт-ключ, нажмите на микровыключатель на двери багажного отделения.
- › Когда питание выключено (режим OFF (ВЫКЛ.)), нажмите и удерживайте кнопку управления дверью багажного отделения .

Закрывание

- › Нажмите на кнопку управления дверью багажного отделения , расположенную на самой двери.

- › Нажмите на кнопку управления дверью багажного отделения , расположенную рядом с рулем.
- › Когда питание выключено (режим OFF (ВЫКЛ.)), нажмите и удерживайте кнопку управления дверью багажного отделения .

Предупреждение

- › Если нажать на кнопку управления дверью багажного отделения  во время ее открывания или закрывания, она остановится в текущем положении. Перед началом движения убедитесь, что дверь багажного отделения полностью закрыта.
- › В некоторых случаях, если требуется закрыть дверь багажного отделения вручную, обязательно нажмите на дверь снаружи, чтобы закрыть ее полностью.

При закрытии двери багажного отделения с помощью вспомогательной ручки возможно защемление руки и получение серьезной травмы.

- › Запрещается вождение автомобиля с открытой дверью багажного отделения.

Дверной замок

1

Эксплуатация

- › Запрещается перевозка пассажиров в багажном отделении.
- › Если рядом с дверью багажного отделения находятся люди, убедитесь, что открывание или закрывание двери багажного отделения не причинит им вреда.
- › При закрывании двери багажного отделения будьте внимательны, чтобы не защемить сумку или предметы одежды (например, галстук).
- › Во избежание получения случайных травм не позволяйте детям управлять дверью багажного отделения.

Внимание!

- › В некоторых случаях, если требуется открыть или закрыть дверь багажного отделения вручную, закрывайте или открывайте дверь плавным и равномерным движением. Запрещается резкое открывание или закрывание двери багажного отделения с применением большого усилия.
- › Соблюдайте особую осторожность, открывая дверь багажного отделения при сильном ветре. Под воздействием сильного ветра дверь может раскрыться слишком широко и деформироваться.
- › Если дверь багажного отделения примерзла или обледенела, не пытайтесь открыть ее силой. Сначала включите систему обогрева, подождите, пока температура в салоне поднимется, а затем откройте дверь. Если необходимо открыть дверь багажного отделения в экстренной ситуации, можно использовать теплую воду, чтобы растопить лед, и попы-

таться открыть дверь после удаления обледенения.

- › Не прикрепляйте и не наклеивайте на упоры двери багажного отделения какие-либо украшения.
- › Не тяните с силой дверь багажного отделения в сторону во избежание искривления и деформации упоров двери.
- › При закрывании и открывании двери багажного отделения запрещается с силой двигать ее в обратном направлении: это может привести к получению травм людьми и повреждению двери.

Полезная информация

- › Если температура окружающей среды ниже 0 °С, упоры двери багажного отделения могут не сработать автоматически. В таком случае можно вручную поднять и открыть дверь.
- › Не устанавливайте тяжелые аксессуары на дверь багажного отделения, поскольку это может привести к тому, что упоры не смогут поддерживать дверь надлежащим образом.

Функция защиты от защемления

Если задняя дверь сталкивается с препятствием во время автоматического открытия или закрытия, когда давление достигает определённого значения, задняя дверь автоматически откинется назад на определённый угол, а затем остановится.

Предупреждение

- › Запрещается проверять работу функции защиты от защемления двери багажника на себе.
- › Если в момент закрытия двери багажника окажется какой-либо предмет, функция защиты от защемления не работает.

Настройка угла раскрытия

Если необходимо настроить угол раскрытия двери багажного отделения, выполните следующие действия:

1. Откройте дверь багажного отделения, а затем отрегулируйте ее до необходимой высоты и удерживайте ее в таком положении.
2. Нажмите и удерживайте кнопку закрывания на двери багажного отделения до тех пор, пока автомобиль не издаст световой сигнал. После этого угол раскрытия двери багажного отделения будет успешно задан.

Дверной замок

Дверь багажного отделения с электрическим приводом

Открытие

В целях безопасности открывайте дверь багажного отделения при парковке следующими способами:

- › Если дверь со стороны водителя разблокирована, нажмите кнопку управления дверью багажного отделения  рядом с рулевым колесом.



CD21980A7363

- › Если дверь со стороны водителя разблокирована, нажмите на микровыключатель на двери багажного отделения.
- › Имея при себе смарт-ключ, нажмите на микровыключатель на двери багажного отделения.
- › Когда питание выключено (режим OFF (ВЫКЛ.)), нажмите и удерживайте кнопку управления дверью багажного отделения.

- › Имея при себе смарт-ключ, сделайте движение ногой в зону обнаружения под задним бампером.



77294EC957E1

Закрывание

- › Нажмите на кнопку управления дверью багажного отделения , расположенную на самой двери.



7891C7BC7AD7

- › Нажмите на кнопку управления дверью багажного отделения , расположенную рядом с рулевым колесом.
- › Когда питание выключено (режим OFF (ВЫКЛ.)), нажмите и удерживайте кнопку управления дверью багажного отделения.
- › Сделайте движение ногой в направлении зоны обнаружения под задним бампером.

Полезная информация

Включить или выключить функцию открывания двери багажного отделения по датчику можно с помощью мультимедийного дисплея: [Настройки автомобиля] → [Кузов] → [Замок двери].

- › При движении ногой поднесите ступню к нижней части бампера, чтобы носок ступни находился под бампером на расстоянии не менее 10 см вглубь, не касаясь самого бампера, а затем быстро отведите ступню. В противном случае дверь багажного отделения может не открыться или не закрыться.
- › Движение ногой под бампером в горизонтальном направлении может не привести к открыванию или закрытию двери багажного отделения.
- › Слишком долгая реакция или слишком медленные движения ногой под бампером могут не обеспечить открывания или закрытия двери багажного отделения. В этом случае повторите движение ногой более быстро.
- › Если после нескольких движений ногой дверь багажного отделения по-прежнему не открывается, повторите попытку спустя некоторое время.
- › Если у вас нет с собой смарт-ключа, поднесите ногу к зоне обнаружения под задним бампером и выполните движение ногой, похожее на удар. Это также позволит закрыть дверь багажного отделения.

Внимание!

При использовании устройства для мойки автомобиля или моечной ма-

шины высокого давления во избежание случайного открывания двери багажного отделения убедитесь в том, что смарт-ключ находится вне зоны обнаружения датчика двери.

Предупреждение

- › Убедитесь в том, что движение ногой выполняется только в пределах зоны обнаружения датчика. В противном случае возможно получение ожога при соприкосновении с выхлопной системой.
- › При выполнении движения ногой убедитесь в том, что вы стоите на земле устойчиво на достаточном расстоянии от задней части автомобиля. В противном случае возможна потеря равновесия (например, на льду).
- › Во избежание случайного открывания или закрытия двери багажного отделения не держите при себе смарт-ключ в следующих условиях: При укладывании или поиске вещей в задней части автомобиля. При выполнении работ по техническому обслуживанию, таких как полировка задней части автомобиля.

Предупреждение

- › Если нажать на кнопку управления задней дверью  во время ее открытия или закрытия, дверь остановится в текущем положении. Перед началом движения убедитесь, что дверь багажного отделения полностью закрыта.
- › Если вы закрыли дверь багажного отделения вручную, после обязательно

Дверной замок

нажмите на нее, чтобы закрыть ее полностью.

При закрытии двери багажного отделения вручную можно защемить руку и получить травму.

- › Запрещается движение с открытым багажным отделением.
- › Запрещается перевозка пассажиров в багажном отделении.
- › Если рядом с дверью багажного отделения находятся люди, убедитесь, что открывание или закрывание двери багажного отделения не причинит им вреда.
- › При закрывании двери багажного отделения будьте внимательны, чтобы не защемить сумку или предметы одежды (например, галстук).
- › Во избежание получения случайных травм не позволяйте детям управлять дверью багажного отделения.

Внимание!

- › В некоторых случаях, если требуется открыть или закрыть дверь багажного отделения вручную, закрывайте или открывайте дверь плавным и равномерным движением. Запрещается резкое открывание или закрывание двери багажного отделения с применением большого усилия.
- › Соблюдайте особую осторожность, открывая дверь багажного отделения при сильном ветре. Под воздействием сильного ветра дверь может раскрыться слишком широко и деформироваться.
- › Если дверь багажного отделения примерзла или обледенела, не пытайтесь открыть ее силой. Сначала вклю-

чите систему обогрева, подождите, пока температура в салоне поднимется, а затем откройте дверь. Если необходимо открыть дверь багажного отделения в экстренной ситуации, можно использовать теплую воду, чтобы растопить лед, и попытаться открыть дверь после удаления обледенения.

- › Не прикрепляйте и не наклеивайте на упоры двери багажного отделения какие-либо украшения.
- › Не тяните с силой дверь багажного отделения в сторону во избежание искривления и деформации упоров двери.
- › При закрывании и открывании двери багажного отделения запрещается с силой двигать ее в обратном направлении: это может привести к получению травм людьми и повреждению двери.

Полезная информация

- › Если температура окружающей среды ниже 0 °С, упоры двери багажного отделения могут не сработать автоматически. В таком случае можно вручную поднять и открыть дверь.
- › Не устанавливайте тяжелые аксессуары на дверь багажного отделения, поскольку это может привести к тому, что упоры не смогут поддерживать дверь надлежащим образом.

Функция защиты от заземления

Если задняя дверь сталкивается с препятствием во время автоматического открытия или закрытия, когда давление достигает определённого значения, задняя дверь автоматически откинется назад на определённый угол, а затем остановится.

Предупреждение

- › Запрещается проверять работу функции защиты от заземления двери багажника на себе.
- › Если в момент закрытия двери багажника окажется какой-либо предмет, функция защиты от заземления не сработает.

Дверной замок

Настройка угла раскрытия

Если необходимо настроить угол раскрытия двери багажного отделения, выполните следующие действия:

1. Откройте дверь багажного отделения, а затем отрегулируйте ее до необходимой высоты и удерживайте ее в таком положении.
2. Нажмите и удерживайте кнопку закрытия на двери багажного отделения до тех пор, пока автомобиль не издаст световой сигнал. После этого угол раскрытия двери багажного отделения будет успешно задан.

2. С помощью плоской отвертки сдвиньте устройство аварийного открывания в направлении, показанном на рисунке, чтобы открыть дверь багажного отделения.



FA80B1E96DCD

Аварийная разблокировка двери багажного отделения

1. С помощью плоской отвертки подденьте крышку аварийного доступа, расположенную в нижней части внутренней стороны двери багажного отделения, в сторону замка двери.

i Полезная информация

Перед снятием крышки оберните головку отвертки тканью.



095DE958698B

i Полезная информация

В некоторых случаях, если необходимо вручную сдвинуть устройство аварийного открытия, старайтесь не прикасаться к металлическим частям во избежание появления царапин.

Детский замок



A003BD7552E5

Нажатие кнопки позволяет включить или отключить блокировку от детей. Включение блокировки от детей помогает предотвратить случайное открытие задних дверей детьми.

Если световой индикатор на кнопке горит, это означает, что блокировка от детей включена. Если световой индикатор на кнопке не горит, это означает, что блокировка от детей отключена.

i Полезная информация

- › Когда включен детский замок, двери можно открыть, только потянув за ручку двери снаружи.
- › Не используйте одновременно переключатель блокировки от детей и внутреннюю ручку задней двери. Перед использованием переключателя блокировки от детей убедитесь, что другие пассажиры не тянут за внутреннюю ручку задней двери, поскольку это может привести к таким проблемам, как невозможность снять блокировку от детей.

Автоматическая разблокировка при столкновении

Если режим питания находится в режиме ON (ВКЛ.) и система обнаруживает столкновение, все двери автоматически разблокируются.

Предотвращение ошибочной блокировки

Если дверь с водительской стороны заблокирована, при закрывании последней открытой двери все заблокированные двери автоматически разблокируются.

Автоматическая повторная блокировка

Когда капот закрыт и все двери, включая дверь багажного отделения, заблокированы, они автоматически заблокируются снова после успешной разблокировки любым способом (без ключа, активной разблокировкой, разблокировкой кнопкой ключа или дистанционной разблокировкой), если в течение 30 секунд не произошло изменений в режиме питания, состоянии всех дверей, двери багажного отделения и капота.

Оборудование автомобиля

Обратите внимание, что представленное в руководстве оборудование включает в себя стандартное оснащение, комплектацию под требования национального стандарта и специальное оборудование для данной модели автомобиля. Поэтому некоторые виды и функции оборудования, описанные в настоящем руководстве, могут не входить в комплектацию вашего автомобиля или быть доступны только на определенных рынках. Информацию о комплектации вашего автомобиля вы можете найти в документах, предоставленных при его покупке, или же запросить ее у авторизованного дилера.

Открывание и закрывание окон

Переключатели стеклоподъемников со стороны водителя

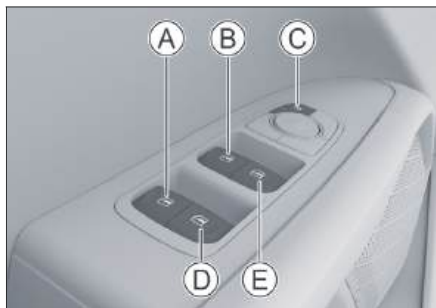

4CA3AC109BDC

- Ⓐ Переключатель стеклоподъемника заднего левого окна
- Ⓑ Переключатель стеклоподъемника со стороны водителя

- Ⓒ Кнопка блокировки стекол
- Ⓓ Переключатель стеклоподъемника заднего правого окна
- Ⓔ Переключатель стеклоподъемника со стороны переднего пассажира

Ручное управление

Чтобы открыть или закрыть окно, нажмите или потяните соответствующий переключатель. Удерживайте его, пока стекло не достигнет требуемого положения, после чего отпустите переключатель.

Предупреждение

Перед закрытием окна убедитесь, что головы, руки и другие части тела пассажиров находятся на безопасном расстоянии от окна. В противном случае пассажиры могут получить серьезные травмы.

Внимание!

При низких температурах между стеклом и рамой может образовываться лед, который будет препятствовать движению стекла. В таком случае не следует многократно нажимать на переключатели во избежание повреждения подъемно-опускного механизма. Подождите, пока температура в салоне поднимется и лед растает. После этого можно будет пользоваться стеклоподъемниками.

Открытие и закрытие одним нажатием

Нажмите на переключатель стеклоподъемников сильнее, чем обычно, после чего отпустите: окно автоматически откроется полностью. Чтобы остановить его, потяните переключатель.

Потяните переключатель стеклоподъемников сильнее, чем обычно, после чего отпустите: окно автоматически закроется полностью. Чтобы остановить его, нажмите на переключатель.

Аварийное поднятие стёкол

В случае аварийной ситуации потяните переключатель стеклоподъемника вверх до упора и удерживайте его, при этом срабатывает функция аварийного подъема стеклоподъемника, а функция защиты от защемления в это время не работает.

Функция блокировки стеклоподъемников

Чтобы включить или выключить эту функцию, нажмите кнопку блокировки стеклоподъемников.

После активации функции загорится световой индикатор на переключателе, и управление стеклоподъемником соответствующего окна с помощью переключателя на задней двери становится невозможным.

Предупреждение

Во время поездок с детьми рекомендуется посадить их на более безопасные задние сиденья и заблокировать окна.

Полезная информация

Функции блокировки стеклоподъемников и блокировки от детей включаются и выключаются одновременно.

Переключатели стеклоподъемников со стороны пассажиров

Переключатели стеклоподъемников расположены на подлокотниках пассажирских дверей и предназначены для открывания и закрывания соответствующих окон.

Функция защиты от перегрева

Продолжительное многократное нажатие на переключатель стеклоподъемника может привести к срабатыванию функции защиты электропривода подъемно-опускного механизма от перегрева. В таком случае переключатель стеклоподъемника временно отключается, и выполнить подъем и опускание окна становится невозможно. Когда привод остынет, переключатель стеклоподъемника автоматически вернется в рабочее состояние.

Функция защиты от заземления

Если в процессе закрывания окна между оконной рамой и окном возникнет препятствие, то при достижении определенного значения давления окно перестанет закрываться и автоматически опустится на некоторое расстояние.

Предупреждение

- › Запрещается проверять работу функции защиты от заземления на себе.
- › Если перед самым закрытием окна между рамой и стеклом окажется какой-либо предмет, функция защиты от заземления не работает.
- › Во время срабатывания функции аварийного поднимания стёкол функция защиты от заземления не будет работать.

Полезная информация

- › В неблагоприятных условиях, например, при низкой температуре или сильной тряске, в процессе подъёма стекла может сработать защита от заземления. В таком случае потяните переключатель стеклоподъемника сильнее, чем обычно, и отпустите: окно закроется полностью.
- › Если произошел сбой функции подъёма и опускания стёкол одним нажатием, функция защиты от заземления также перестанет работать, и для восстановления их нормальной работы можно выполнить операцию инициализации.

Функция задержки по времени

В течение нескольких секунд после переключения питания в режим OFF (ВЫКЛ.) стеклоподъемники еще могут работать.

Функция удобного закрывания

Когда режим питания находится в режиме OFF (ВЫКЛ.) и все двери, включая дверь багажного отделения, закрыты, нажмите и удерживайте кнопку блокировки на ключе или датчик блокировки на ручке двери, после чего все окна автоматически закроются.

В процессе автоматического закрывания окон нажатие на кнопку блокировки или разблокировки на ключе может остановить подъем стекол.

i Полезная информация

Если в процессе автоматического закрывания окон между стеклом и рамой окажется посторонний предмет, может сработать функция защиты от защемления. Прежде чем покинуть автомобиль, убедитесь, что все окна полностью закрыты.

Инициализация

При нарушении функции управления окном одним нажатием, ее можно восстановить следующими действиями:

1. Переключите режим питания в режим ON (ВКЛ.).
2. Потяните до упора переключатель стеклоподъемника с функцией подь-

ема и опускания одним нажатием, пока окно не будет полностью закрыто, и удерживайте в течение приблизительно 3 секунд.

3. Снова приведите в действие переключатель стеклоподъемника: полностью опустите и полностью поднимите стекло одним нажатием.

i Полезная информация

При нарушении функции управления окном одним нажатием требуется инициализация всех окон, имеющих данную функцию. Кроме того, инициализация также требуется при каждом отсоединении аккумуляторной батареи и последующей подачи питания.

Солнцезащитные шторы заднего окна

Солнцезащитные шторы на окнах блокируют свет и позволяют скрыть заднее пространство салона.

Для использования автомобильной солнцезащитной шторы, просто потяните за ручку и зацепите ее за крючок в верхней части окна.



43B4906C303C

Оборудование автомобиля

Обратите внимание, что представленное в руководстве оборудование включает в себя стандартное оснащение, комплектацию под требования национального стандарта и специальное оборудование для данной модели автомобиля. Поэтому некоторые виды и функции оборудования, описанные в настоящем руководстве, могут не входить в комплектацию вашего автомобиля или быть доступны только на определенных рынках. Информацию о комплектации вашего автомобиля вы можете найти в документах, предоставленных при его покупке, или же запросить ее у авторизованного дилера.

Открытие и закрытие люка



3E2A702771F

Ручное управление

- › Если непрерывно тянуть переключатель люка, люк наклонится до максимального угла и остановится; если еще раз непрерывно потянуть переключатель, люк постепенно начнет открываться.
- › Если непрерывно нажимать на переключатель люка, люк постепенно начнет закрываться.

- › Чтобы оставить люк частично открытым, просто отпустите переключатель в требуемом положении.

Автоматическое управление

- › Потяните переключатель люка и отпустите, люк автоматически наклонится до максимального угла и остановится; снова потяните и отпустите переключатель, люк автоматически откроется до удобного положения; повторите действие, и люк полностью откроется.
- › Нажмите на переключатель люка и отпустите, после чего люк автоматически закроется.
- › Чтобы оставить люк частично открытым, просто нажмите или потяните переключатель еще раз.

Предупреждение

- › Во время движения запрещается высовывать руки, голову и другие части тела из люка. Столкновение с объектами снаружи или экстренное торможение в такой ситуации может привести к получению серьезных травм или даже к смерти.
- › Во избежание получения серьезных травм при закрывании люка следите за тем, чтобы он не защебил руки, голову, шею и другие части тела пассажира.
- › Не позволяйте детям управлять люком.

Открытие и закрытие солнцезащитной шторки



B77FE30593E6

Ручное управление

- › Если непрерывно тянуть переключатель солнцезащитной шторки, шторка постепенно начнет открываться.
- › Если непрерывно нажимать на переключатель солнцезащитной шторки, шторка постепенно начнет закрываться.
- › Чтобы оставить солнцезащитную шторку частично открытой, просто отпустите переключатель в требуемом положении.

Автоматическое управление

- › Для автоматического открывания солнцезащитной шторки потяните и отпустите переключатель солнцезащитной шторки.
- › Для автоматического закрывания солнцезащитной шторки нажмите и отпустите переключатель солнцезащитной шторки.
- › Чтобы оставить солнцезащитную шторку частично открытой, просто нажмите или потяните переключатель еще раз.

Функция совместного управления

В процессе открывания люка система может автоматически регулировать степень открытия шторки в зависимости от степени открытия люка.

! Предупреждение

- › Во избежание получения серьезных травм при закрывании солнцезащитной шторки следите за тем, чтобы она не защемила руки, голову, шею и другие части тела пассажира.
- › Не позволяйте детям управлять солнцезащитной шторкой.

! Внимание!

- › Не нажимайте на солнцезащитную шторку с силой во избежание ее выпадения или повреждения.
- › При длительной стоянке автомобиля рекомендуется закрывать солнцезащитную шторку люка, чтобы избежать повреждения отделки салона в результате длительного воздействия солнечных лучей и повышения температуры в салоне.

Функция защиты от заземления

Если в процессе автоматического закрытия люка или солнцезащитной шторки на их пути встречается препятствие, люк или шторка останавливаются и возвращаются назад на некоторое расстояние.

Предупреждение

- › Несмотря на наличие функции защиты от заземления, риск травмы по-прежнему существует. В особых случаях (например, когда препятствие небольшое), прервать процесс закрытия невозможно, поэтому следите за тем, чтобы в зоне закрытия люка и солнцезащитной шторки не было препятствий, несмотря на наличие функции защиты от заземления.
- › Не проверяйте на себе функцию защиты от заземления.
- › Если люк и солнцезащитная шторка полностью закрыты, функция защиты от заземления не работает.
- › При ручном закрытии люка и солнцезащитной шторки функция защиты от заземления не активна. Будьте внимательны, чтобы не зажать пальцы или другие части тела.

Функция задержки по времени

В течение нескольких секунд после переключения питания в режим OFF (ВЫКЛ.) люк и солнцезащитная шторка еще могут работать.

Функция удобного закрывания

Когда питание находится в режиме OFF (ВЫКЛ.) и все двери, включая дверь багажного отделения, закрыты, нажмите и удерживайте кнопку блокировки на ключе или датчик блокировки на ручке двери, чтобы автоматически закрыть люк.

Функция автоматического закрывания

- › Если питание находится в режиме OFF (ВЫКЛ.) и датчик осадков обнаруживает дождь, снег или другие осадки, люк автоматически закрывается.

Полезная информация

Если дождь слишком слабый, люк может не закрыться автоматически. Прежде чем покинуть автомобиль, убедитесь в том, что люк полностью закрыт.

- › Если скорость автомобиля во время движения превысила 120 км/ч более

чем на 3 секунды, люк автоматически закрывается.

i Полезная информация

- Люк не закроется автоматически, если скорость автомобиля снизится до уровня менее 120 км/ч в течение 3 секунд.
- Если функция закрывания при высокой скорости была активирована или прервана во время движения, автомобиль не сможет активировать ее повторно. Для повторной активации необходимо сначала снизить скорость до 0 км/ч, а затем разогнаться до заданной скорости.
- Если скорость автомобиля превышает 120 км/ч во время использования люка, люк останется в исходном положении, и функция автоматического закрывания люка при высокой скорости не сможет быть активирована.
- Если использовать переключатель люка во время работы функции автоматического закрывания люка при высокой скорости, люк немедленно прекращает работу.

Инициализация

При сбое системы можно восстановить ее работу, выполнив следующие действия:

1. Полностью закройте люк и солнцезащитную шторку, а затем нажмите на переключатель люка и удерживайте его до тех пор, пока люк и солнцезащитная шторка не сдвинутся, после чего отпустите переключатель.

2. В течение 5 секунд снова нажмите на переключатель люка и удерживайте его до тех пор, пока люк и солнцезащитная шторка не переместятся из открытого положения в полностью закрытое. После этого отпустите переключатель, завершив процесс инициализации.

Если в процессе закрывания люк возвращается в исходное положение, его можно принудительно инициализировать, выполнив следующие действия:

1. При повторном открытии люка немедленно нажмите на переключатель люка и удерживайте его; когда открывание люка прекратится, продолжайте удерживать переключатель люка до тех пор, пока люк не закроется полностью и не сдвинется; после чего отпустите его.
2. В течение 5 секунд снова нажмите на переключатель люка и удерживайте его до тех пор, пока люк не перейдет из открытого положения в полностью закрытое. После этого отпустите переключатель, завершив инициализацию люка.

Если в процессе закрывания солнцезащитная шторка возвращается в исходное положение, ее можно принудительно инициализировать, выполнив следующие действия:

1. Сначала полностью закройте люк.
2. Снова закройте солнцезащитную шторку; при повторном открытии немедленно нажмите на переключатель шторки и удерживайте его; когда открывание прекратится, продолжайте удерживать переключатель

солнцезащитной шторки до тех пор, пока шторка не закроется полностью и не сдвинется; после чего отпустите переключатель.

3. В течение 5 секунд снова нажмите на переключатель солнцезащитной шторки и удерживайте его до тех пор, пока шторка не перейдет из открытого положения в полностью закрытое. После этого отпустите переключатель, завершив инициализацию солнцезащитной шторки.

Оборудование автомобиля

Обратите внимание, что представленное в руководстве оборудование включает в себя стандартное оснащение, комплектацию под требования национального стандарта и специальное оборудование для данной модели автомобиля. Поэтому некоторые виды и функции оборудования, описанные в настоящем руководстве, могут не входить в комплектацию вашего автомобиля или быть доступны только на определенных рынках. Информацию о комплектации вашего автомобиля вы можете найти в документах, предоставленных при его покупке, или же запросить ее у авторизованного дилера.

Открытие

1. Потяните за рычаг, находящийся под приборной панелью со стороны водителя. Капот слегка приоткроется.



50FFB8B869AC

2. Вставьте руку в зазор, сдвиньте рычажок по направлению стрелки и поднимите капот на определенный угол. Капот автоматически откроется.



7F5C3FF99663

i Полезная информация

- › Для напоминания водителю, что автомобиль все еще находится в состоянии готовности (горит индикатор READY на приборной панели), при открытии капота автомобиль автоматически запустит двигатель и не будет его заглушать.
- › В холодную погоду упоры капота могут не сработать и не поднять капот автоматически. В этом случае для открытия капота вручную поднимите его.

Закрывание

Потяните капот вниз. Когда до замка останется расстояние 20–30 см, быстро нажмите на капот с некоторым усилием, после чего он закроется.

⚠ Предупреждение

Перед началом движения убедитесь, что капот надежно закрыт. В противном случае он может открыться во время движения, вызвав аварийную ситуацию.

Внимание!

- › Перед закрыванием капота проверьте, не остались ли в моторном отсеке посторонние предметы.
- › При закрытии капота не прилагайте чрезмерных усилий. В противном случае капот может деформироваться.

Заправка топливом

Оборудование автомобиля

Обратите внимание, что представленное в руководстве оборудование включает в себя стандартное оснащение, комплектацию под требования национального стандарта и специальное оборудование для данной модели автомобиля. Поэтому некоторые виды и функции оборудования, описанные в настоящем руководстве, могут не входить в комплектацию вашего автомобиля или быть доступны только на определенных рынках. Информацию о комплектации вашего автомобиля вы можете найти в документах, предоставленных при его покупке, или же запросить ее у авторизованного дилера.

Порядок заправки

1. После остановки автомобиля переведите питание в режим OFF (ВЫКЛ.).
2. Нажмите кнопку разблокировки дверцы топливного бака.



ED9E53553DD9

Полезная информация

После открывания дверцы топливного бака доступное время для выполнения заправки составляет 18 минут, после

чего ограничительный клапан на баке автоматически закрывается, что может привести к проблемам при заправке или вытеканию топлива. Если заправка не завершена в течение 18 минут, нажмите кнопку разблокировки дверцы топливного бака еще раз.

3. Если дверь водителя разблокирована, нажмите на край дверцы топливного бака на задней части автомобиля, и дверца приоткроется.
4. Поверните крышку топливного бака против часовой стрелки, чтобы открыть ее. Закрепите тросик крышки топливного бака на дверце топливного бака во избежание загрязнения кузова.



F63431B1EE12

Предупреждение

- › Если при откручивании крышки топливного бака будет слышен свистящий звук, необходимо приостановить процесс откручивания, дождаться прекращения свистящего звука и затем медленно открутить крышку. В жаркую погоду топливо в результате воздействия чрезмерного внутреннего давления может выплеснуться из горловины топливного бака, что может привести к получению травм.

Заправка топливом

- › При заправке автомобиля необходимо соблюдать следующие меры предосторожности: Заглушите двигатель.

Не пользуйтесь открытым огнем рядом с автомобилем. Не разговаривайте по мобильному телефону.

Соблюдайте другие меры предосторожности, принятые на автозаправочной станции.

Внимание!

- › Не допускайте переполнения топливного бака. Извлекайте заправочный пистолет после первого щелчка. В противном случае топливо может попасть в адсорбер, что приведет к сокращению срока его службы.
- › Во время заправки не допускайте попадания топлива на кузов автомобиля. В противном случае это может вызвать коррозию лакокрасочного покрытия.
- › Заправляйте автомобиль только топливом указанного типа.

5. После завершения заправки автомобиля установите крышку топливного бака на место и закройте ее, повернув по часовой стрелке до щелчка, означающего, что крышка встала на место.

Полезная информация

Крышку топливного бака необходимо установить на место, поскольку в противном случае может загореться индикатор неисправности двигателя.

6. Закройте дверцу топливного бака.

Внимание!

- › Запрещается применять силу при манипуляциях с дверцей топливного бака во избежание деформации и поломки механизма блокировки, что приведет к невозможности открытия и закрывания дверцы.
- › Сразу же после заправки закройте дверцу топливного бака. Если долго не закрывать дверцу топливного бака, в нее могут попасть пыль, песок, грязь и другие посторонние вещества, что может привести к тому, что она не будет закрываться или открываться после закрытия. Необходимо своевременно очищать шток дверцы топливного бака, паз штока и область вокруг паза.

Информация о топливе

Для данного автомобиля разрешается использовать только неэтилированный бензин.

Для оптимальной работы двигателя используйте неэтилированный бензин с октановым числом 92 или выше.

Можно использовать топливо с содержанием этанола до 10 %, например, E5 или E10.

Объем топливного бака (справочное значение): 55 литров.

Внимание!

- › Не используйте топливо неподходящего типа. В противном случае это может привести к повреждению двигателя.

- › Не используйте этилированный бензин.
- › Использование этилированного бензина не только нарушает работу трехфункционального каталитического нейтрализатора, но и препятствует нормальной работе системы контроля выбросов.
- › Не используйте бензин, содержащий метанол, например, марок М15, М85, М100.

Использование бензина, содержащего метанол, может привести к повреждению или неисправности двигателя.

Предупреждающая этикетка на дверце топливного бака

На внутренней стороне дверцы топливного бака находится следующая предупреждающая этикетка:

Этикетка	Значение
	Не мойте автомобиль при открытой дверце топливного бака.

Зарядка тяговой аккумуляторной батареи

Оборудование автомобиля

Обратите внимание, что представленное в руководстве оборудование включает в себя стандартное оснащение, комплектацию под требования национального стандарта и специальное оборудование для данной модели автомобиля. Поэтому некоторые виды и функции оборудования, описанные в настоящем руководстве, могут не входить в комплектацию вашего автомобиля или быть доступны только на определенных рынках. Информацию о комплектации вашего автомобиля вы можете найти в документах, представленных при его покупке, или же запросить ее у авторизованного дилера.

Управление зарядкой

Внимание!

- › При первом использовании или после длительной стоянки автомобиля уровень заряда на дисплее приборов может отличаться от фактического. Рекомендуется полностью зарядить автомобиль перед использованием.
- › Регулярная полная зарядка автомобиля помогает поддерживать тяговую аккумуляторную батарею в оптимальном рабочем состоянии. Выполняйте полную зарядку аккумуляторной батареи один раз в неделю (уровень заряда SOC — 100 %) для проверки точности оценки заряда батареи; каждые 2–3 месяца выполняйте полную зарядку при низком уровне заряда (≤ 20 % заряда).

i Полезная информация

- › Когда аккумуляторная батарея зарядится до высокого уровня, она перейдет в состояние непрерывной зарядки, и время зарядки в конце увеличится. Расчетное оставшееся время зарядки может отличаться от фактического.
- › При низком уровне заряда аккумуляторной батареи производительность автомобиля снижается, поэтому заряжайте аккумуляторную батарею своевременно.

Функции, связанные с зарядкой, можно настроить через мультимедийный дисплей [Помощь по энергопитанию] → [Управление зарядкой].

- › [Режим зарядки]: можно выбрать режим зарядки — немедленная зарядка или зарядка по расписанию.
- › [Процент заряда аккумуляторной батареи]: можно настроить уровень заряда аккумуляторной батареи после ее полной зарядки.

Кабели для зарядки

Кабели для зарядки находятся в багажном отделении.

Зарядка тяговой аккумуляторной батареи

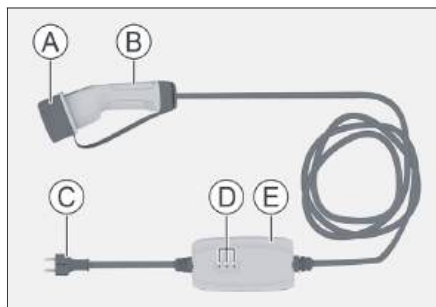

- Ⓐ Пылезащитная крышка
- Ⓑ Зарядный штепсель
- Ⓒ Штепсельная вилка
- Ⓓ Световой индикатор
- Ⓔ Блок управления

i Полезная информация

- › Конфигурация вилки зарядного кабеля может отличаться по причине различия стандартов напряжения и региона продажи. Иллюстрации приведены только для справки.
- › Зарядный кабель, поставляемый с автомобилем, подходит только для обычной зарядки.
- › Для удобства осмотра в случае необходимости на задней стороне блока управления зарядного кабеля находится табличка с информацией о состояниях индикаторов, а также указаны меры предосторожности, которые необходимо соблюдать при использовании кабеля.

⚠ Внимание!

- › Перед началом зарядки убедитесь, что вилка зарядного кабеля правильно подключена к розетке. В противном случае существует опасность поражения электрическим током или возгорания зарядного кабеля.
- › Запрещается зарядка с использованием поврежденного зарядного кабеля.
- › Рекомендуется использовать оригинальный кабель для зарядки. Использование других зарядных кабелей может привести к невозможности нормальной зарядки и неисправности аккумуляторной батареи.
- › Разборка, ремонт или модификация зарядного оборудования (зарядные кабели, зарядный разъем и т. д.) запрещены, поскольку это может привести к возникновению неисправностей оборудования и стать причиной пожара.
- › Перед запуском автомобиля убедитесь, что штепсель зарядного устройства полностью извлечен, поскольку в противном случае зарядное устройство и автомобиль могут быть повреждены.
- › Во избежание повреждения зарядного кабеля обратите внимание на следующие рекомендации:
- › Запрещается с усилием растягивать, скручивать и изгибать кабель, а также наступать на детали кабеля.
- › Запрещается размещать зарядный кабель вблизи обогревателей и других объектов с высокой температурой.

Зарядка тяговой аккумуляторной батареи

- › Запрещается хранение и использование зарядного кабеля в местах с температурой выше 55 °С.
- › Избегайте использования в условиях попадания прямого солнечного света или повышенной влажности.

Зарядный разъем

Зарядный разъем находится на правом заднем крыле автомобиля.



737CC6907CE4

Если дверь водителя разблокирована, нажмите на край дверцы зарядного разъема в задней части автомобиля, чтобы открыть ее.

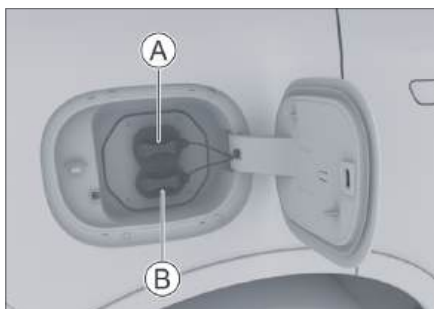

C9ABA2F0022F

- › (A): обычный зарядный разъем (зарядка от сети переменного тока)
- › (A + B): разъем для быстрой зарядки (зарядка от сети постоянного тока)

i Полезная информация

Время зарядки может различаться в зависимости от остаточного заряда аккумуляторной батареи, времени использования и температуры окружающей среды.

! Внимание!

Запрещается применять силу при манипуляциях с дверцей зарядного разъема во избежание деформации и поломки механизма блокировки, что может привести к невозможности открывания и закрывания дверцы.

Стандартная зарядка (зарядка от сети переменного тока)

Порядок зарядки

1. После полной остановки автомобиля переведите селектор переключения передач в режим P.
2. Настройте режим зарядки и уровень заряда аккумуляторной батареи через мультимедийный дисплей: [Помощь по энергопитанию] → [Управление зарядкой].

i Полезная информация

Для нормальной зарядки уровень заряда аккумуляторной батареи должен быть установлен выше текущего остаточного заряда автомобиля. Поэтому перед подключением зарядного пистолета убедитесь, что установленный уровень заряда аккумуляторной батареи выше текущего остаточного заряда автомобиля.

Зарядка тяговой аккумуляторной батареи

1

Эксплуатация

3. Если дверь водителя разблокирована, нажмите на край дверцы зарядного разъема в задней части автомобиля, после чего дверца приоткроется.
4. Снимите пылезащитные заглушки с зарядного разъема и зарядного пистолета, а затем вставьте зарядный пистолет в разъем зарядки.



ВЕС795244С63

⚠ Внимание!

Если в зарядном пистолете или в зарядном разъеме находятся инородные материалы, препятствующие подключению, запрещается выполнять подключение принудительно. Немедленно обратитесь к авторизованному дилеру. Если вставлять пистолет с усилием, можно повредить зарядное устройство и автомобиль.

Если зарядный разъем замерз, используйте фен и т. д., чтобы удалить наледь. Принудительное подключение зарядного пистолета в замороженном состоянии может привести к возникновению неисправности.

5. Вставьте вилку зарядного кабеля в розетку.

⚠ Предупреждение

- › Необходимо установить автоматический выключатель на стороне питания и использовать розетку, соответствующую по спецификации зарядному кабелю, поставляемому в комплекте с автомобилем.
- › Старайтесь не использовать слишком большое количество соединений и адаптеров в зарядной цепи, а также не используйте слишком длинные кабели. Это позволит предотвратить риск перегрева и утечки электричества, которые могут вызвать пожар или поражение электрическим током.

6. После завершения зарядки разблокируйте двери и извлеките зарядный пистолет.

i Полезная информация

Если не получается плавно извлечь зарядный пистолет, не применяйте силу. Можно попробовать сначала заблокировать двери, затем разблокировать их и после этого извлечь зарядный пистолет.

7. Затем извлеките вилку из розетки сети питания.
8. Закройте пылезащитные заглушки обычного зарядного разъема и зарядного пистолета, после чего закройте дверцу зарядного разъема.

⚠ Предупреждение

- › Если у вас имплантировано медицинское устройство, такое как дефибриллятор, то перед зарядкой необходимо проконсультироваться с производи-

Зарядка тяговой аккумуляторной батареи

телем устройства, чтобы убедиться, что зарядка не будет препятствовать нормальной работе дефибриллятора.

- › Не рекомендуется оставлять людей внутри автомобиля во время зарядки. Если процесс зарядки влияет на работу дефибрилляторов и подобных медицинских устройств, то лицам, использующим подобные устройства, запрещается во время зарядки находиться в автомобиле и извлекать вещи из салона или багажного отделения.
- › Перед зарядкой убедитесь, что в зарядных разъемах автомобиля, розетках, блоке питания и разьеме зарядного кабеля отсутствует вода или другие посторонние материалы. Также убедитесь, что металлические клеммы не заржавели и не подверглись коррозии — в противном случае зарядка запрещена. Неправильное подключение клемм может вызвать короткое замыкание или поражение электрическим током, что представляет угрозу для жизни.
- › Зарядное устройство необходимо хранить в недоступном для детей месте. Также запрещается выполнять зарядку детям и другим лицам, нуждающимся в присмотре.
- › В случае плохой погоды, например, дождя или снега, запрещается заряжать автомобиль под открытым небом. После завершения зарядки убедитесь, что на ваших руках и на зарядном разьеме отсутствует влага, чтобы исключить риск поражения электрическим током при отсоединении зарядного устройства.

Внимание!

- › Во время зарядки строго запрещается извлекать зарядный пистолет с применением силы. В противном случае это может привести к повреждениям и опасности.
- › Если в процессе зарядки вы обнаружите странный запах или дым, немедленно прекратите зарядку, эвакуируйте людей, отойдите от электроавтомобиля и свяжитесь с сервисным центром для выполнения проверки.
- › Во время зарядки отключите устройства с высоким энергопотреблением, чтобы обеспечить эффективность зарядки.
- › Запрещается использовать для зарядки генерирующие устройства с нестабильным напряжением, поскольку это может привести к возникновению неисправностей в автомобиле.
- › Время зарядки может изменяться в зависимости от температуры окружающей среды; при высоких и низких температурах время зарядки может увеличиться. Если температура аккумуляторной батареи опускается ниже $-30\text{ }^{\circ}\text{C}$, то аккумуляторная батарея не сможет заряжаться от внешнего источника.
- › Во время зарядки автомобиль получает как низковольтную, так и высоковольтную электроэнергию от системы зарядки. Использование функций автомобиля, потребляющих энергию, может привести к увеличению времени зарядки.
- › Если в процессе зарядки вы обнаружите странный запах или дым,

Зарядка тяговой аккумуляторной батареи

1

Эксплуатация

немедленно прекратите зарядку, эвакуируйте людей, отойдите от электромобиля и свяжитесь с сервисным центром для выполнения проверки.

- › Во время зарядки отключите устройства с высоким энергопотреблением, чтобы обеспечить эффективность зарядки.
- › Запрещается использовать для зарядки генерирующие устройства с нестабильным напряжением, поскольку это может привести к возникновению неисправностей в автомобиле.
- › Время зарядки может изменяться в зависимости от температуры окружающей среды; при высоких и низких температурах время зарядки может увеличиться. Если температура аккумуляторной батареи опускается ниже $-30\text{ }^{\circ}\text{C}$, то аккумуляторная батарея не сможет заряжаться от внешнего источника.
- › Во время зарядки автомобиль получает как низковольтную, так и высоковольтную электроэнергию от системы зарядки. Использование функций автомобиля, потребляющих энергию, может привести к увеличению времени зарядки.

Аварийная разблокировка

Если вы не можете извлечь зарядный пистолет обычным способом, попробуйте следующие методы для его извлечения.

Потяните за трос разблокировки, который находится возле заднего правого амортизатора, после чего еще раз попытайтесь извлечь зарядный пистолет.

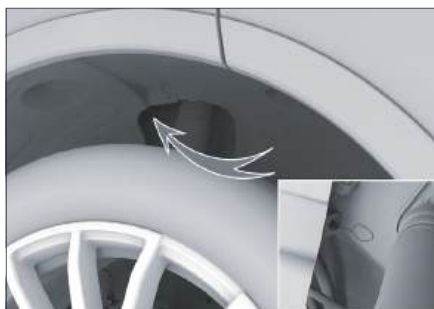

DC04AFFCBBD8

i Полезная информация

- › Трос аварийной разблокировки предназначен только для экстренных случаев при неисправности устройства блокировки зарядного пистолета. Частое использование троса может привести к повреждению устройства аварийной разблокировки.
- › Если зарядный пистолет можно извлечь только с помощью троса аварийной разблокировки, это может указывать на неисправность устройства блокировки зарядного пистолета. Немедленно обратитесь в сервисный центр для его осмотра и ремонта.
- › Если даже после использования троса аварийной разблокировки не получается извлечь зарядный пистолет, это может указывать на неисправность зарядного устройства. В этом случае не следует часто использовать трос аварийной разблокировки; обратитесь за помощью к оператору зарядного оборудования.

Зарядка тяговой аккумуляторной батареи

Быстрая зарядка (зарядка от сети постоянного тока)

Перед началом быстрой зарядки внимательно прочитайте инструкции на зарядном устройстве и строго следуйте правилам использования зарядной станции.

1. После остановки автомобиля переведите питание в режим OFF (ВЫКЛ.).
2. Откройте дверцу зарядного разъема и снимите пылезащитную заглушку зарядного разъема.
3. Затем строго следуйте инструкциям, указанным на зарядном устройстве.

Полезная информация

- › При слишком низкой температуре быстрая зарядка аккумуляторной батареи невозможна; необходимо использовать обычную зарядку.
- › Если после завершения зарядки не получается плавно извлечь зарядный пистолет, не применяйте силу. Можно попробовать сначала заблокировать двери, затем разблокировать их и после этого извлечь зарядный пистолет.

Если все еще не удастся извлечь зарядный пистолет, используйте трос аварийной разблокировки для разблокировки зарядного пистолета, после чего еще раз попытайтесь извлечь его.

(▷ Стр. 49)

Внимание!

- › Для поддержания аккумуляторной батареи в оптимальном состоянии рекомендуется регулярно заряжать ее с помощью зарядной станции переменного тока, по возможности заряжая ее полностью каждую неделю.
- › При зарядке через разъем для быстрой зарядки убедитесь, что зарядный пистолет подключен правильно. В противном случае это может привести к невозможности зарядки литиевой аккумуляторной батареи или повреждению зарядного оборудования.

Зарядка тяговой аккумуляторной батареи

Предупреждающая этикетка на дверце зарядного разъема

На внутренней стороне дверцы зарядного разъема находится следующая предупреждающая этикетка:

Этикетка	Значение
	Не мойте автомобиль при открытой дверце зарядного разъема.
	Используйте бытовую розетку для зарядки и убедитесь, что сила рабочего тока составляет более 6 А.
	Рабочее напряжение устройства для зарядки от переменного тока не должно превышать 480 В (среднее квадратическое значение).
	Устройство для зарядки постоянного тока функционирует в диапазоне напряжения от 50 до 500 В.
	Устройство для зарядки постоянного тока функционирует в диапазоне напряжения от 200 до 920 В.

Оборудование автомобиля

Обратите внимание, что представленное в руководстве оборудование включает в себя стандартное оснащение, комплектацию под требования национального стандарта и специальное оборудование для данной модели автомобиля. Поэтому некоторые виды и функции оборудования, описанные в настоящем руководстве, могут не входить в комплектацию вашего автомобиля или быть доступны только на определенных рынках. Информацию о комплектации вашего автомобиля вы можете найти в документах, предоставленных при его покупке, или же запросить ее у авторизованного дилера.

Передние сиденья.

Подголовник переднего сиденья

Регулировка подголовников

Предупреждение

- › Запрещается регулировать подголовники во время движения автомобиля.
- › Крайнее нижнее положение подголовника является нерабочим. Для использования подголовника обязательно поднимите его до требуемого положения.
- › После завершения регулировки подголовника надавите на него, чтобы убедиться, что он прочно зафиксирован.

Подголовник может обеспечить максимальную защиту, если высоту центра подголовника отрегулировать по уровню верхней части ушей.

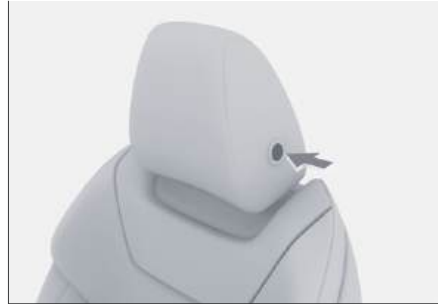

87160F15CE86

- › Поднятие подголовника: просто поднимите подголовник вверх до требуемого положения.
- › Опускание подголовника: нажмите и удерживайте кнопку регулировки подголовника, одновременно нажимая на него до достижения требуемого положения.

Снятие подголовников

Предупреждение

Запрещается управлять автомобилем со снятыми подголовниками. В противном случае при столкновении область шеи подвергнется сильному ударному воздействию, что может привести к получению серьезных травм или даже смерти.

Сиденья



B2D0927720FB

Чтобы поднять подголовник, один человек должен одновременно нажать на фиксирующие отверстия двумя тонкими L-образными ключами и повернуть их в сторону наружной части автомобиля, в то время как другой человек должен тянуть подголовник вверх.

При необходимости отрегулируйте спинку сиденья для более удобного снятия подголовника.

⚠ Внимание!

После установки подголовника подвигайте его вверх и вниз, чтобы убедиться в надежности его фиксации.

Функция поддержки ног



3EF885FD9301

Потяните вперед ручку на нижней части сиденья и, удерживая ее, передвиньте сиденье.

Выдвигание передней части подушки сиденья обеспечивает дополнительную поддержку для ног.

Регулировка передних сидений с электроприводом

⚠ Предупреждение

- › Запрещается регулировать сиденье во время движения автомобиля.
- › Перед началом движения отрегулируйте сиденье, переведя его в удобное и подходящее для вождения положение. В противном случае легко совершить ошибочные действия, которые могут стать причиной несчастного случая. Кроме того, в этом случае становится невозможным эффективное применение ремней и подушек безопасности, подголовников и другого защитного оборудования.

i Полезная информация

Часть функций относится только к сиденью водителя.

Настройка наклона спинки сиденья



2C0CD36BB44E

Двигая верхнюю часть кнопки вперед и назад, можно отрегулировать угол наклона спинки сиденья.

⚠ Предупреждение

Не наклоняйте спинку сиденья слишком сильно, чтобы в случае столкновения туловище не выскользнуло из-под ремня безопасности. Ремень безопасности обеспечивает максимальную защиту только в том случае, когда вы сидите прямо и опираетесь на спинку сиденья.



9A0F9A7D135D

Двигая кнопку вперед и назад, можно отрегулировать положение сиденья в направлении вперед и назад.

Регулировка высоты сиденья



709740A92FCA

Двигая заднюю часть кнопки вверх и вниз, можно отрегулировать высоту сиденья.

Настройка угла наклона подушки сиденья



FD64E5AE3C71

Двигая переднюю часть кнопки вверх и вниз, можно отрегулировать угол наклона подушки сиденья.

Регулировка поясничной опоры



475C7E25E55A

Чтобы усилить или ослабить твердость поясничной опоры, нажмите кнопки ◀ или ▶.

Чтобы поднять или опустить поясничную опору, нажмите кнопки ▲ или ▼.

Функция подогрева и вентиляции сидений

Функцию подогрева и вентиляции сидений можно включить или выключить через экран настроек системы климат-контроля в дисплее вспомогательной приборной панели.

Коснитесь значка сиденья в нижней части экрана настроек системы климат-контроля (☺ или ☹), чтобы настроить функцию подогрева (или вентиляции) для соответствующего сиденья во всплывающем окне меню.

i Полезная информация

Функции подогрева и вентиляции одного и того же сиденья не могут быть активированы одновременно.

⚠ Предупреждение

При использовании функции подогрева сидений пассажирам следующих категорий необходимо проявлять особую осторожность:

- › Младенцы, дети, пожилые люди, люди с определенными заболеваниями или с ограниченными возможностями.
- › Люди с чувствительной кожей.
- › Люди в состоянии переутомления.
- › Люди, испытывающие сонливость по причине употребления алкоголя или лекарственных препаратов.

⚠ Внимание!

- › Запрещается переоборудовать сиденья и соответствующую электросистему. В противном случае это может негативно повлиять на функциональность и срок службы системы подогрева сидений.
- › Во избежание перегрева сиденья не кладите на него коврики, подушки и другие теплоизолирующие предметы во время работы функции подогрева сидений.
- › Во избежание разрядки аккумуляторной батареи запрещается использовать функцию подогрева сидений в течение длительного времени при выключенном двигателе.
- › Следующие ситуации могут привести к поломке системы подогрева сидений. Использование функции подогрева сидений допускается лишь после проверки отсутствия этих обстоятельств:



Если сиденье залито большим количеством воды;



Если сиденье повреждено острым предметом (булавкой, ножом и т. д.);

Если от сиденья исходит посторонний запах.

Кресла с функцией массажа

Коснитесь кнопки [Сиденья] на экране настроек системы климат-контроля, чтобы открыть экран функции массажа.

- Коснитесь кнопки  или , чтобы отрегулировать высоту поясничной опоры.

Коснитесь кнопки  или , чтобы отрегулировать твердость поясничной опоры.

- Чтобы отключить функцию массажа сидений, коснитесь кнопки [Выключить].

Чтобы включить функцию массажа сидений и выбрать требуемую интенсивность, коснитесь кнопок [Низкая], [Средняя] или [Высокая]. Коснитесь кнопок [Волна], [Подийум], [Серпантин], [Талия] или [Плечи], чтобы выбрать режим работы функции массажа в сиденьях.

Настройка водительского сиденья

В меню мультимедийного дисплея [Настройки автомобиля] → [Салон автомобиля] → [Основное сиденье водителя] можно открыть экран настроек сиденья водителя.

Функция комфортной посадки на сиденье водителя

Если эта функция включена, то при каждом переключении питания в режим OFF (ВЫКЛ.) сиденье водителя автоматически отодвигается назад на некоторое расстояние, облегчая водителю выход из автомобиля. При повторном переключении режима питания с OFF (ВЫКЛ.) на ON (ВКЛ.) сиденье водителя возвращается в исходное положение.

Полезная информация

- Если задействовать переключатель регулировки сиденья в момент, когда водительское сиденье автоматически сдвигается назад или возвращается в исходное положение, сиденье выполнит команду переключателя регулировки.
- Если после автоматического перемещения сиденья водителя назад была произведена какая-либо регулировка сиденья, функция комфортной посадки не сможет вернуть сиденье в исходное положение.

Память сиденья водителя

Вы можете сохранить положение сиденья водителя вручную, используя кнопку запоминания.

Длительное касание кнопки запоминания сохранит данные о текущем положении сиденья водителя и оповестит об успешном сохранении данных. Коснитесь кнопки запоминания, чтобы активировать сохраненные настройки положения сиденья водителя.

Сиденья

i Полезная информация

При сохранении данных о положении сиденья водителя одновременно запоминаются положения боковых зеркал заднего вида.

Регулировка сиденья водителя

Используйте кнопки со стрелками вокруг изображения сиденья, чтобы настроить его соответствующим образом.

Заднее сиденье

Задние подголовники

! Предупреждение

- › Запрещается регулировать подголовники во время движения автомобиля.
- › Запрещается управлять автомобилем со снятыми подголовниками. В противном случае при столкновении область шеи подвергнется сильному ударному воздействию, что может привести к получению серьезных травм или даже к смерти.

i Полезная информация

- › Крайнее нижнее положение подголовника является нерабочим. Для использования подголовника обязательно поднимите его до требуемого положения.
- › После завершения регулировки подголовника надавите на него, чтобы убедиться, что он прочно зафиксирован.

Подголовник может обеспечить максимальную защиту, если высоту центра подголовника отрегулировать по уровню верхней части ушей.



F86AB0B3717A

- › Поднятие подголовника: просто поднимите подголовник вверх до требуемого положения.
- › Опускание подголовника: нажмите и удерживайте кнопку регулировки подголовника, одновременно нажимая на него до достижения требуемого положения.
- › Снятие подголовника: удерживая кнопку регулировки, одновременно извлеките его из пазов.

Подлокотники заднего сиденья



D8A1D039D479

Подлокотники заднего сиденья обеспечивают поддержку локтя для комфорта рук пассажиров на задних сиденьях. Вытяните ремни наружу и опустите их для использования.

Регулировка заднего сиденья

Разблокировка спинки сиденья

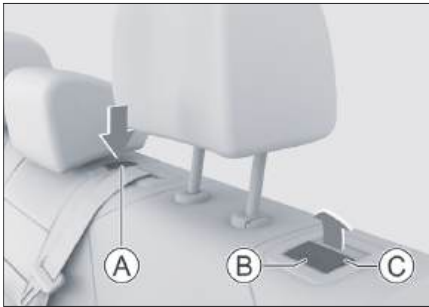

5B3D60F73692

- Ⓐ Кнопка разблокировки
- Ⓑ Индикатор
- Ⓒ Ручка разблокировки

- › Нажмите кнопку разблокировки в верхней части центральной спинки заднего сиденья, чтобы разблокировать центральную спинку заднего сиденья.
- › Для разблокировки боковых спинок заднего сиденья потяните ручки разблокировки в верхней части боковых спинок заднего сиденья.

Индикатор загорается, когда спинка сиденья разблокирована, и погасает, когда она заблокирована.

Складывание спинки

Разблокируйте спинки заднего сиденья и сложите их, опустив вперед.

Полезная информация

- › Перед складыванием спинки переведите подголовник в подходящее положение, чтобы он не мешал подушке сиденья или переднему сиденью.
- › Перед складыванием спинки верните ремень безопасности в исходное положение, чтобы он не препятствовал складыванию.
- › После складывания спинки заднего сиденья при регулировке передних сидений соблюдайте осторожность, чтобы не задеть заднее сиденье в сложенном состоянии.

⚠ Внимание!

- › Уберите все предметы с сиденья перед тем, как складывать спинку сиденья.
- › Не ставьте тяжелые предметы на спинку сиденья после ее складывания.

⚠ Предупреждение

- › Запрещается регулировать или складывать спинку сиденья во время движения автомобиля.
- › Запрещается перевозить пассажиров на сложенных спинках сидений или в багажном отделении.
- › После опускания центральной спинки заднего сиденья, не пытайтесь пройти в багажное отделение между боковыми спинками во избежание удара рычагом блокировки.
- › Не позволяйте детям находиться в багажном отделении.

Удобное складывание заднего сиденья



1C7E7B2EBCF8

Если на обеих сторонах багажного отделения имеются ручки для разблокировки заднего сиденья, просто потяните за них, чтобы разблокировать спинки заднего сиденья и сразу же из багажного отделения сложить соответствующие спинки.

Возвращение спинки сиденья в рабочее положение

Спинка заднего сиденья может находиться в двух положениях. Когда спинка находится в сложенном положении, просто поднимите ее, чтобы вернуть в первое положение; потяните за ручку разблокировки сверху спинки и продолжайте толкать, чтобы перевести ее во второе положение.

⚠ Предупреждение

- › Прежде чем вернуть спинку заднего сиденья в рабочее положение, отрегулируйте ремень безопасности, чтобы он не застрял при поднятии спинки.
- › После того как спинка заднего сиденья будет возвращена в рабочее положение, слегка покачайте ее вперед и назад, чтобы убедиться, что она надежно зафиксирована (индикатор должен погаснуть).

Функция подогрева заднего сиденья

Настройку функции подогрева заднего сиденья можно выполнить через экран настроек системы климат-контроля, расположенный на вспомогательной приборной панели.

Чтобы перейти к настройкам подогрева заднего сиденья, коснитесь кнопки [Заднее сиденье] на экране настроек системы климат-контроля.

- › Чтобы активировать функцию подогрева соответствующего заднего сиденья, коснитесь кнопки обогрева))) или области вокруг нее.
- › Чтобы отключить функцию подогрева заднего сиденья, коснитесь кнопки [Отключить все].

⚠ Предупреждение

При использовании функции подогрева сидений пассажирам следующих категорий необходимо проявлять особую осторожность:

- › Младенцы, дети, пожилые люди, люди с определенными заболеваниями или с ограниченными возможностями.
- › Люди с чувствительной кожей.
- › Люди в состоянии переутомления.
- › Люди, испытывающие сонливость по причине употребления алкоголя или лекарственных препаратов.

Внимание!

- › Запрещается переоборудовать сиденья и соответствующую электросистему. В противном случае это может негативно повлиять на функциональность и срок службы системы подогрева сидений.
- › Во избежание перегрева сиденья не кладите на него коврики, подушки и другие теплоизолирующие предметы во время работы функции подогрева сидений.
- › Во избежание разрядки аккумуляторной батареи запрещается использовать функцию подогрева сидений в течение длительного времени при выключенном двигателе.
- › Следующие ситуации могут привести к поломке системы подогрева сидений. Использование функции подогрева сидений допускается лишь после проверки отсутствия этих обстоятельств:
 - Если сиденье залито большим количеством воды;
 - Если сиденье повреждено острым предметом (булавкой, ножом и т. д.);
 - Если от сиденья исходит посторонний запах.

Зеркала заднего вида

Оборудование автомобиля

Обратите внимание, что представленное в руководстве оборудование включает в себя стандартное оснащение, комплектацию под требования национального стандарта и специальное оборудование для данной модели автомобиля. Поэтому некоторые виды и функции оборудования, описанные в настоящем руководстве, могут не входить в комплектацию вашего автомобиля или быть доступны только на определенных рынках. Информацию о комплектации вашего автомобиля вы можете найти в документах, предоставленных при его покупке, или же запросить ее у авторизованного дилера.

Внутреннее зеркало заднего вида

Внутреннее зеркало заднего вида с автоматическим управлением функцией затемнения



715AE119AD2F

В зависимости от яркости фар у позади идущих транспортных средств внутреннее зеркало заднего вида автоматически уменьшает интенсивность отраженного света.

i Полезная информация

При переключении на передачу заднего хода отражательная способность внутреннего зеркала заднего вида остается на максимальном уровне, обеспечивая хороший обзор позади автомобиля.

Наружные зеркала заднего вида

Регулировка наружных зеркал заднего вида

! Предупреждение

Во время управления автомобилем следуйте указанным ниже мерам предосторожности, поскольку в противном случае возможна потеря контроля над автомобилем, что может привести к аварии, получению серьезных травм или даже смерти.

- › Не регулируйте зеркала заднего вида во время движения.
- › Не управляйте автомобилем, если зеркала заднего вида сложены.
- › Перед началом движения необходимо развернуть и правильно отрегулировать зеркала заднего вида.

! Предупреждение

Соблюдайте осторожность при регулировке зеркал заднего вида, чтобы смещаемое зеркало не зажало руку, в результате чего возможно получение травмы или повреждение зеркала.

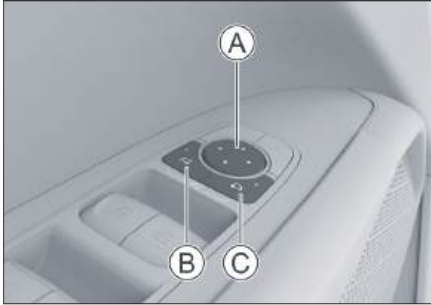

3CE463749603

- Ⓐ Кнопка регулировки зеркала
- Ⓑ Кнопка выбора левого наружного зеркала заднего вида
- Ⓒ Кнопка выбора правого наружного зеркала заднего вида

Регулировка зеркал

1. Нажмите кнопку выбора наружного зеркала заднего вида, чтобы выбрать левое или правое наружное зеркало. Загорится индикатор кнопки, указывая на переход в выбранное состояние.
2. Нажимая кнопки регулировки зеркала в положениях «вперед», «назад», «влево» и «вправо», можно регулировать угол левого или правого наружного зеркала заднего вида.
3. После завершения регулировки еще раз нажмите кнопку выбора наружного зеркала заднего вида, после чего индикатор кнопки погаснет, указывая на выход из выбранного состояния.

Складывание зеркал с помощью электропривода

Если одновременно нажать кнопки выбора левого и правого наружных зеркал заднего вида, они автоматически сложатся; при повторном нажатии — автоматически развернутся.

Наружные зеркала заднего вида также можно сложить, используя кнопку на дисплее вспомогательной приборной панели.

Регулировка наружных зеркал заднего вида

В меню мультимедийного дисплея [Настройки автомобиля] → [Кузов] → [Наружные зеркала заднего вида] можно настроить функции наружных зеркал заднего вида.

- › [Функция складывания наружных зеркал заднего вида]: можно выбрать режим складывания наружных зеркал заднего вида.

При установке режима автоматического складывания складывание и раскладывание наружных зеркал заднего вида происходит автоматически вместе с блокировкой и разблокировкой дверей автомобиля.

- › [Зеркало заднего вида с подсветкой при движении задним ходом]: можно включить или выключить соответствующий режим перевода наружного зеркала заднего вида в положение для движения задним ходом.

При включении режима заднего хода наружного зеркала, после включения передачи заднего хода (R), соответствующее наружное зеркало заднего вида автоматически переходит в ранее сохраненное положение для движения задним ходом; при выключении передачи заднего хода зеркало автоматически возвращается в исходное положение.

Зеркала заднего вида

При включении режима заднего хода наружных зеркал и включенной передаче заднего хода (R) отрегулируйте угол наклона соответствующего наружного зеркала заднего вида, чтобы улучшить поле зрения при движении задним ходом, а затем выключите передачу заднего хода. После этого сохранение положения наружных зеркал заднего вида для режима заднего хода будет успешно завершено.

- › [Регулировка зеркала кнопками на рулевом колесе]: с помощью кнопок на рулевом колесе можно отрегулировать угол наклона наружных зеркал заднего вида. После завершения настройки просто коснитесь кнопки [Готово].

Предупреждение

После включения функции обогрева наружных зеркал заднего вида запрещается прикасаться к поверхности зеркала во избежание получения ожогов.

Функция обогрева наружных зеркал заднего вида

Если наружные зеркала заднего вида покрыты инеем или запотевают, нажмите кнопку обогрева заднего стекла на панели управления системой климат-контроля или на экране настроек системы климат-контроля, чтобы активировать функцию обогрева зеркал. Загорится соответствующий индикатор, и функция обогрева наружных зеркал будет включена. Для выключения обогрева нажмите кнопку или коснитесь кнопки обогрева заднего стекла повторно.

Через некоторое время функция обогрева боковых зеркал выключается автоматически.

Оборудование автомобиля

Обратите внимание, что представленное в руководстве оборудование включает в себя стандартное оснащение, комплектацию под требования национального стандарта и специальное оборудование для данной модели автомобиля. Поэтому некоторые виды и функции оборудования, описанные в настоящем руководстве, могут не входить в комплектацию вашего автомобиля или быть доступны только на определенных рынках. Информацию о комплектации вашего автомобиля вы можете найти в документах, предоставленных при его покупке, или же запросить ее у авторизованного дилера.

Порядок регулировки



5A399B9AЕA99

1. Опустите регулировочный рычаг, расположенный под рулевым колесом.
2. Отрегулируйте рулевое колесо таким образом, чтобы оно располагалось напротив груди и не загромождало приборную панель и индикаторы.
3. По окончании регулировки поднимите регулировочный рычаг, чтобы зафиксировать рулевое колесо.

⚠ Предупреждение

- › Запрещается регулировать положение рулевого колеса во время движения. В противном случае ошибки управления автомобилем могут стать причиной аварии, получения серьезных травм или смерти.
- › После регулировки рулевого колеса убедитесь, что оно надежно зафиксировано. В противном случае случайное смещение рулевого колеса может стать причиной аварии, привести к получению серьезных травм или даже к смерти.

Клаксон

Нажмите на значок звукового устройства на рулевом колесе или на область вокруг него, чтобы подать звуковой сигнал.

Функция подогрева рулевого колеса

Функцию подогрева рулевого колеса можно включить или выключить через экран настроек системы климат-контроля на дисплее вспомогательной приборной панели.

На экране настроек системы климат-контроля коснитесь кнопки подогрева))) рядом со значком рулевого колеса, чтобы включить или выключить функцию подогрева рулевого колеса. Когда функция подогрева рулевого колеса включена, значок рулевого колеса становится красным.

⚠ Внимание!

Не включайте подогрев рулевого колеса на длительное время без запуска автомобиля во избежание разряда аккумуляторной батареи.

Оборудование автомобиля

Обратите внимание, что представленное в руководстве оборудование включает в себя стандартное оснащение, комплектацию под требования национального стандарта и специальное оборудование для данной модели автомобиля. Поэтому некоторые виды и функции оборудования, описанные в настоящем руководстве, могут не входить в комплектацию вашего автомобиля или быть доступны только на определенных рынках. Информацию о комплектации вашего автомобиля вы можете найти в документах, предоставленных при его покупке, или же запросить ее у авторизованного дилера.

Рейлинги

Если требуется установить багажную решетку на рейлинги, внимательно ознакомьтесь с сопроводительной инструкцией по установке.

Полезная информация

При установке багажной решетки или при использовании багажной решетки для перевозки груза необходимо соблюдать соответствующие требования местных правил дорожного движения.

Грузоподъемность рейлингов

Максимальная грузоподъемность составляет 50 кг. При движении с резким снижением скорости максимальная грузоподъемность составляет 35 кг.

Полезная информация

Максимальная грузоподъемность рейлингов включает вес дополнительных несущих элементов.

Предупреждение

- › Груз на багажной решетке должен быть надежно закреплен, поскольку в противном случае существует риск аварии.
- › Размещение на багажной решетке груза приводит к поднятию центра тяжести автомобиля. Избегайте управления автомобилем на высокой скорости, резкого начала движения, резких поворотов, экстренного торможения или резких маневров. В противном случае по причине ошибки в управлении автомобилем это может привести к потере контроля над автомобилем или его опрокидыванию и стать причиной получения серьезных травм или смерти.
- › При перевозке тяжелых или габаритных грузов на багажной решетке в результате смещения центра тяжести и увеличения площади лобового сопротивления управляемость автомобиля может измениться, что может стать причиной аварии. Поэтому необходимо адаптировать стиль вождения и скорость движения в зависимости от фактической ситуации.
- › При сильном боковом ветре необходимо снизить скорость движения. По причине особенностей профиля и высокого центра тяжести автомобиль более чувствителен к боковым порывам ветра. Снижение скорости повышает управляемость автомобиля.

- › При движении по бездорожью или по пересеченной местности не превышайте скорость, избегайте тряски, крутых поворотов и ударов о внешние предметы. Это может привести к потере управления или опрокидыванию автомобиля и стать причиной получения серьезных травм или даже смерти, а также сильных повреждений подвески и ходовой части автомобиля.
- › Не двигайтесь поперек склона. Лучше ехать прямо вверх или вниз по склону. По сравнению с прямолинейным движением в таком случае автомобиль может легче перевернуться.
- › Используйте багажную решетку только при закрытом люке. В противном случае багажная решетка или закрепленные на ней предметы могут привести к травмированию пассажиров.

Оборудование автомобиля

Обратите внимание, что представленное в руководстве оборудование включает в себя стандартное оснащение, комплектацию под требования национального стандарта и специальное оборудование для данной модели автомобиля. Поэтому некоторые виды и функции оборудования, описанные в настоящем руководстве, могут не входить в комплектацию вашего автомобиля или быть доступны только на определенных рынках. Информацию о комплектации вашего автомобиля вы можете найти в документах, предоставленных при его покупке, или же запросить ее у авторизованного дилера.

Настройки освещения

Соответствующие функции освещения можно настроить через меню мультимедийного дисплея [Настройки автомобиля] → [Освещение].

- › [Активное приветствие]: при включении данной функции, когда питание находится в режиме OFF (ВЫКЛ.), а главный переключатель освещения находится в положении AUTO, при разблокировке дверей снаружи (за исключением случая с разблокировкой механическим ключом) внешние огни будут включены на некоторое время.
- › [Задержка для энергосбережения]: можно установить время задержки для включения функции энергосбережения.

При переводе питания в режим OFF (ВЫКЛ.), если состояния замков две-

рей и режима питания не меняются в течение установленного времени, автоматически активируется функция энергосбережения для экономии электроэнергии.

- › [Задержка потолочного плафона]: можно установить время задержки выключения внутреннего освещения после закрытия всех дверей, если внутреннее освещение включается с помощью функции управления дверями.
- › [Задержка при возвращении домой]: можно установить время, в течение которого габаритные огни и фары ближнего света будут оставаться включенными при включении функции «Проводить до дома».

Комбинированный переключатель управления освещением

Главный выключатель освещения

Полезная информация

Перед выходом из автомобиля поверните основной переключатель света в положение OFF (ВЫКЛ.) или AUTO, чтобы снизить энергопотребление и предотвратить проблемы с использованием автомобиля в результате разряда аккумуляторной батареи.

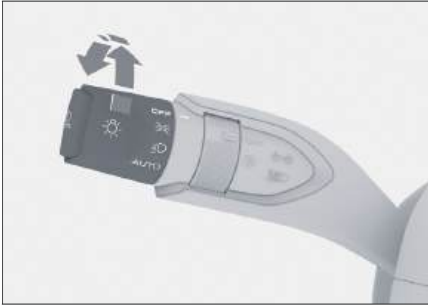

70260F8707B3

- › Поверните главный переключатель освещения в положение \rightarrow , включите габаритные огни и подсветку номерного знака.

! Внимание!

Во время движения не используйте габаритные огни вместо фар ближнего света. В противном случае это создаст риск возникновения аварийной ситуации.

Яркости габаритных огней недостаточно для надлежащего освещения дорожного полотна перед автомобилем, а также для того, чтобы другие водители и пешеходы могли заметить автомобиль. Поэтому в сумерках или при плохой видимости включайте ближний свет.

- › Поверните главный переключатель освещения в положение ближнего света \rightarrow , включите ближний свет, при этом оставьте включенными габаритные огни и подсветку номерного знака.
- › Поверните главный переключатель освещения в положение AUTO, при этом подфарники и ближний свет будут автоматически включаться или выключаться в зависимости от внешней освещенности.

! Внимание!

- › Если в дневное время на обзор влияет густой туман, автомобильные фары могут не включаться автоматически. В таком случае включите фары вручную.
- › Автоматическое управление освещением играет лишь вспомогательную роль для вождения. В любых обстоятельствах за надлежащее освещение автомобиля отвечает водитель.
- › Поверните главный переключатель освещения в положение OFF (ВЫКЛ.), чтобы выключить все огни.

Переключатель противотуманных фар



726C157B93A5

Если ближний свет включен, повторно поверните переключатель противотуманных фар \rightarrow в положение задних противотуманных фонарей для их включения или выключения. Отпустите ручку, и переключатель автоматически вернется в исходное положение.

Управление освещением

Сигналы поворота и смены полосы движения

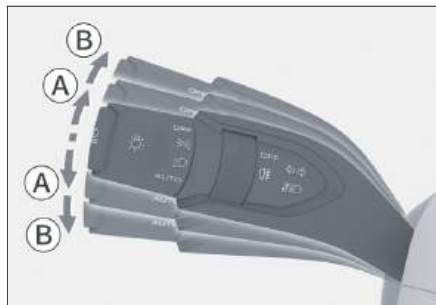

2A29CE56055A

- Ⓐ Сигнал смены полосы
- Ⓑ Сигнал поворота

- › Сигнал смены полосы движения: слегка сдвиньте комбинированный переключатель управления освещением вверх или вниз и отпустите ручку, после чего комбинированный переключатель автоматически вернется в исходное положение, а соответствующий указатель поворота мигнет 3 раза.
- › Сигнал указателя поворота: сдвиньте комбинированный переключатель управления освещением вверх или вниз и отпустите ручку, после чего комбинированный переключатель автоматически вернется в исходное положение, а соответствующий указатель поворота продолжит мигать. После завершения поворота указатель поворота автоматически выключится.

Указатели поворота можно отключить вручную, слегка сдвинув комбинированный переключатель управления освещением вверх или вниз.

Ручное переключение дальнего и ближнего света



48EE19FE236F

- Ⓐ Включение фар дальнего света
- Ⓑ Мигание фарами дальнего света



- › При включенном ближнем свете нажмите комбинированный переключатель управления освещением в направлении от рулевого колеса для включения или выключения дальнего света. Если отпустить ручку, комбинированный переключатель автоматически вернется в исходное положение.
- › Потяните вверх комбинированный переключатель управления освещением вдоль рулевого колеса, после чего включится дальний свет. Если отпустить ручку, комбинированный переключатель автоматически вернется в исходное положение и дальний свет погаснет. Для мигания дальним светом несколько раз повторите это действие.

Функция адаптивного управления дальними светом



34D6DB150609

Функция адаптивного дальнего света автоматически переключает дальний и ближний свет в зависимости от текущей скорости (≥ 40 км/ч) и освещенности окружающей среды. Кроме того, если перед вашим автомобилем имеются другие участники движения (например, при движении в потоке или на встречной полосе), функция адаптивного дальнего света автоматически определяет местоположение других участников движения и уменьшает или выключает дальний свет в том направлении, чтобы не ослеплять их.

Когда главный переключатель освещения находится в положении AUTO, нажмите на кнопку  адаптивного дальнего света, чтобы включить или выключить эту функцию. Когда функция включена, на приборной панели загорается зеленый индикатор  адаптивного дальнего света.

Предупреждение

Функция адаптивного дальнего света является исключительно вспомогательной. В зависимости от ситуации на дороге и погодных условий водитель, руководствуясь освещенностью и видимостью, может вручную переключать дальний и ближний свет фар. Переключать свет вручную необходимо в следующих условиях:

- › Неблагоприятные для вождения погодные условия (например, туман, дождь или снегопад).
- › Крутой поворот или движение на уклоне.
- › Движение на перекрестке или в отсутствии полного обзора встречных полос (например, когда свет фар встречных автомобилей не виден из-за дорожного ограждения, или при движении по скоростной дороге).
- › Движение при плохой освещенности в районах с плотной застройкой.
- › Наличие рядом с дорогой недостаточно освещенных участников дорожного движения (например, пешеходов или немеханических транспортных средств).
- › Наличие рядом с дорогой объектов с высокой отражательной способностью (например, дорожные знаки).
- › Наличие рядом с датчиком осадков на ветровом стекле грязи, инея или закрывающей датчик наклейки.

⚠ Внимание!

- › Убедитесь, что поверхность ветрового стекла перед датчиком камеры чиста от льда, снега, пыли и других загрязнений.
- › Не устанавливайте на ветровое стекло перед датчиком камеры любые предметы, поскольку это может ухудшить или прервать работу различных систем, связанных с камерой.
- › Не выполняйте самостоятельную калибровку фар и не вносите изменения в функцию адаптивного дальнего света, поскольку это может привести к невозможности нормальной работы этой функции.

Аварийная световая сигнализация



6BFABEFEB0DD

В случае неисправности автомобиля или дорожно-транспортного происшествия включите аварийную световую сигнализацию, чтобы предупредить других участников дорожного движения. Для включения и выключения аварийной сигнализации нажмите на соответствующий переключатель.

Лазерные фары

При включенном дальнем свете, если скорость автомобиля превышает 75 км/ч, лазерные фары автоматически включаются для увеличения дистанции освещения. Если при включенных лазерных фарах скорость автомобиля снизится до 60 км/ч и ниже, лазерные фары автоматически выключаются.

⚠ Предупреждение

Не смотрите на фары или источники света продолжительное время, поскольку это может вызвать раздражение сетчатки глаза.

Дневные ходовые огни

Чтобы автомобиль был более заметен для других водителей, после запуска двигателя и выхода из режима P автоматически включаются дневные ходовые огни.

Дневные ходовые огни выключаются в следующих ситуациях:

- › При включении фар.
- › При переключении на режим P.
- › При включении левого или правого указателя поворота дневной ходовой огонь на соответствующей стороне гаснет.

⚠ Предупреждение

Дневные ходовые огни не предназначены для вождения в темное время суток. Водитель всегда должен следить за тем, чтобы вождение автомобилем осуществлялось с использованием правильных фар и с соблюдением правил дорожного движения.

Функция отсроченного выключения фар

Если питание находится в режиме OFF (ВЫКЛ.), главный переключатель света находится в положении автоматического освещения, а уровень освещения вне автомобиля отвечает условиям для включения ближнего света, то после блокировки дверей снаружи (за исключением блокировки механическим ключом) ближний свет и габаритные огни включаются на некоторое время, чтобы можно было покинуть автомобиль в условиях темноты.

Сигнал экстренного торможения

В случае экстренного торможения при движении со скоростью более 50 км/ч указатели поворота начинают мигать.

Освещение салона

Лампа для чтения

Внимание!

Не оставляйте освещение салона включенным на длительное время, если автомобиль не заведен. В противном случае это может привести к разрядке аккумуляторной батареи.



A76C2DF69E73



- › Чтобы включить или выключить соответствующую лампу для чтения, коснитесь абажура лампы.

Когда лампа для чтения включена, продолжайте касаться абажура левой или правой лампы, чтобы отрегулировать яркость соответствующей лампы. Когда достигнута подходящая яркость, отпустите абажур, и лампа для чтения сохранит текущий уровень яркости. После выключения лампы для чтения при следующем включении лампы ее яркость возвращается к значению по умолчанию.

- › Коснитесь абажура между лампами для чтения, чтобы включить или выключить все лампы для чтения и потолочные светильники.
- › Коснитесь значка управления дверью , чтобы включить или выключить функцию синхронизации освещения с дверью.

При включенной функции синхронизации освещения с дверью лампы для чтения и потолочные светильники будут автоматически включаться или выключаться в зависимости от положения дверей.

Боковые потолочные плафоны

Нажмите на переключатель левого потолочного плафона  или правого потолочного плафона , чтобы включить или выключить соответствующий потолочный плафон.

При включенной функции синхронизации освещения с дверью потолочные плафоны будут автоматически включаться или выключаться в зависимости от положения дверей.

Подсветка багажного отделения

Подсветка багажного отделения автоматически включается или выключается при открывании или закрывании двери багажного отделения.

Комфортная подсветка салона

В меню мультимедийного дисплея [Настройки автомобиля] → [Салон автомобиля] → [Комфортная подсветка] можно выполнить следующие настройки комфортной подсветки салона:

- › [Переключатель комфортной подсветки]: включение или выключение комфортной подсветки салона.
- › [Умная синхронизация]: включение или выключение функции «Умная синхронизация». При включении этой функции комфортная подсветка салона будет автоматически включаться в зависимости от состояния дверей или режима интеллектуального вождения.

- › [Яркость]: регулирование яркости комфортной подсветки.
- › [Выбор цвета]: настройка цветового режима комфортной подсветки.

Полезная информация

- › При выборе опции [Музыкальный ритм], яркость комфортной подсветки не регулируется.
- › Если комфортная подсветка салона включена, она погаснет при включении передачи заднего хода и загорится снова при выходе из режима заднего хода.
- › Если скорость движения автомобиля превышает 90 км/ч, динамический многоцветный и музыкальный эффекты автоматически переключаются на статичный режим. Когда скорость снижается до уровня менее 80 км/ч, комфортная подсветка возвращается в прежнее состояние.
- › В зависимости от конфигурации модели интерфейс настройки комфортной подсветки может несколько отличаться.

Оборудование автомобиля

Обратите внимание, что представленное в руководстве оборудование включает в себя стандартное оснащение, комплектацию под требования национального стандарта и специальное оборудование для данной модели автомобиля. Поэтому некоторые виды и функции оборудования, описанные в настоящем руководстве, могут не входить в комплектацию вашего автомобиля или быть доступны только на определенных рынках. Информацию о комплектации вашего автомобиля вы можете найти в документах, предоставленных при его покупке, или же запросить ее у авторизованного дилера.

Очистители ветрового стекла

Режимы работы очистителей ветрового стекла

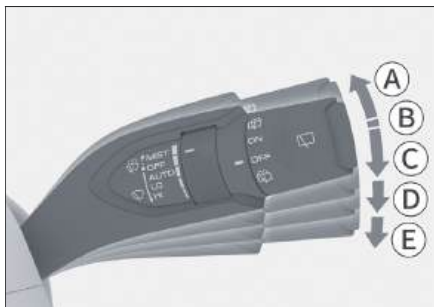

275CCCA3323B

- Ⓐ Прерывистый режим (MIST)
Переведите комбинированный переключатель управления стеклоочистителями вверх в положение MIST. Если отпустить, он автоматически вернется в исходное положение, а очистители ветрового стекла совершат один рабочий цикл.

- Ⓑ Выключение очистителей ветрового стекла (OFF)
- Ⓒ Автоматический режим работы (AUTO)
- Ⓓ Режим работы на низкой скорости (LO)
- Ⓔ Режим работы на высокой скорости (HI)

⚠ Внимание!

- Если поверхность ветрового стекла сильно загрязнена или к ней прилипли посторонние объекты (снег, листва и т. д.), необходимо сначала очистить стекло и удалить посторонние предметы. В противном случае щетки стеклоочистителей или их механизм могут быть повреждены.
- Перед использованием щеток стеклоочистителей в холодное время года, обязательно проверьте, что щетки стеклоочистителей не примерзли к ветровому стеклу. Если щетки стеклоочистителей примерзли к поверхности ветрового стекла, стеклоочистители можно будет использовать только после оттаивания. В противном случае возможно повреждение щеток и приводов стеклоочистителей.
- В случае перебоев в работе стеклоочистителей по причине скопления снега на стекле или по какой-либо другой причине, выключите их, остановите автомобиль в безопасном месте и очистите стекло от снега или посторонних предметов, чтобы обеспечить нормальную работу стеклоочистителей.

Управление стеклоочистителями

Автоматическая регулировка скорости работы стеклоочистителей



4C411A8EFC4D

Чувствительность датчика осадков можно изменить путем вращения регулировочной ручки, что позволит изменить частоту работы щеток очистителей ветрового стекла в автоматическом режиме.

⚠ Предупреждение

- Датчик дождя не всегда точно распознает осадки и потому может не включить очистители ветрового стекла. Если дождевая вода на ветровом стекле препятствует обзору, то при необходимости следует своевременно вручную настроить режим и частоту работы очистителей ветрового стекла.
- Когда очистители ветрового стекла находятся в режиме AUTO, если прикоснуться или постучать снаружи по ветровому стеклу в районе внутреннего зеркала заднего вида, очистители могут неожиданно сработать. Соблюдайте осторожность, чтобы не допустить защемление пальцев или других частей тела щетками стеклоочистителей.

- Во время мойки автомобиля или если нет необходимости в работе стеклоочистителей, не переводите автоматические очистители ветрового стекла в режим AUTO. В противном случае очистители ветрового стекла могут неожиданно сработать.

⚠ Внимание!

- Если поверхность ветрового стекла в районе внутреннего зеркала заднего вида сильно загрязнена или к ней прилипли посторонние объекты (снег, листва и т. д.), необходимо сначала очистить стекло и удалить посторонние объекты. В противном случае это может негативно повлиять на работу автоматических очистителей ветрового стекла.
- Поскольку снежинки имеют разную форму, датчик осадков иногда не способен правильно распознать осадки, даже если снежинка касается датчика, поэтому очистители ветрового стекла могут не сработать нормально. После таяния снежинок очистители ветрового стекла могут автоматически включиться.

Функция омывания



930465496923

Потяните комбинированный переключатель очистителей ветрового стекла вверх в сторону рулевого колеса и удерживайте его в этом положении. Очистители ветрового стекла будут очищать ветровое стекло с использованием оmyвающей жидкости. После отпущения комбинированный переключатель вернется в исходное положение.

Внимание!

- › Избегайте длительного использования оmyвателя. В противном случае привод оmyвателя может выйти из строя.
- › С целью защиты привода оmyватель может автоматически отключиться через некоторое время непрерывной работы.
- › Своевременно доливайте оmyвающую жидкость. В холодное время года необходимо добавлять незамерзающую оmyвающую жидкость. В противном случае, помимо невозможности работы оmyвателя, его детали могут быть повреждены под воздействием отрицательных температур.
- › Не используйте средства, создающие покрытие на ветровом стекле (например, кристаллическое покрытие или тонированные моющие жидкости, покрытия для стекол и т. д.), поскольку это может привести к дребезжанию при работе стеклоочистителя.
- › Не подвергайте щетки очистителей ветрового стекла воздействию чистящих средств на масляной основе, поскольку это может вызвать химическую реакцию и привести к серьезной деформации скребков щеток.

Зимний режим

В холодное время года, когда температура наружного воздуха составляет ниже 0 °C и скорость автомобиля составляет менее 5 км/ч, стеклоочистители автоматически переходят в зимний режим.

При включенном режиме AUTO щетки не будут работать даже при выполнении условий для автоматической очистки. Это позволяет предотвратить автоматическое включение функции очистки, которое может привести к поломке привода или щеток стеклоочистителей в случае замерзания стеклоочистителей.

Если в зимнем режиме требуется включить стеклоочистители, можно вручную включить прерывистую, медленную или быструю очистку.

Стеклоочистители автоматически выйдут из зимнего режима, когда наружная температура становится выше 0 °C или скорость автомобиля превышает 5 км/ч.

Полезная информация

Зимний режим включается только один раз за каждый запуск автомобиля.

Предупреждение

В холодное время года перед запуском стеклоочистителей убедитесь, что щетки не примерзли к ветровому стеклу. Если щетки стеклоочистителей примерзли к поверхности ветрового стекла, стеклоочистители можно будет использовать только после оттаивания. В противном случае возможно повреждение щеток и приводов стеклоочистителей.

Очиститель заднего стекла



2603A334FC8A

- › Для включения заднего стеклоочистителя поверните переключатель управления задним стеклоочистителем в положение ON (ВКЛ.).
- › Поверните и удерживайте переключатель управления задним стеклоочистителем в положение омывания заднего стекла; задний стеклоочиститель будет очищать заднее стекло с использованием омывающей жидкости. Отпустите ручку, и переключатель управления автоматически вернется в исходное положение.

⚠ Внимание!

- › Не используйте средства, создающие покрытие на ветровом стекле (например, кристаллическое покрытие или тонированные моющие жидкости, покрытия для стекол и т. д.), поскольку это может привести к дребезжанию при работе стеклоочистителя.
- › Не подвергайте щетки очистителей ветрового стекла воздействию чистящих средств на масляной основе, поскольку это может вызвать химическую реакцию и привести к серьезной деформации скребков щеток.

- › Для выключения заднего стеклоочистителя поверните переключатель управления задним стеклоочистителем в положение OFF (ВЫКЛ.).

Настройка очистителей и омывателей ветрового стекла

В меню мультимедийного дисплея [Настройки автомобиля] → [Кузов] → [Очистители ветрового стекла] можно установить время задержки между включением функции мойки стекла и началом работы очистителей ветрового стекла.

Оборудование автомобиля

Обратите внимание, что представленное в руководстве оборудование включает в себя стандартное оснащение, комплектацию под требования национального стандарта и специальное оборудование для данной модели автомобиля. Поэтому некоторые виды и функции оборудования, описанные в настоящем руководстве, могут не входить в комплектацию вашего автомобиля или быть доступны только на определенных рынках. Информацию о комплектации вашего автомобиля вы можете найти в документах, предоставленных при его покупке, или же запросить ее у авторизованного дилера.

Система климат-контроля

Экран настроек системы климат-контроля

Полезная информация





- › В зависимости от комплектации автомобиля, экран настроек системы кондиционирования может несколько отличаться. Ориентируйтесь на комплектацию вашего автомобиля.
- › При работе система климат-контроля расходует заряд аккумуляторной батареи, поэтому её использование сокращает запас хода автомобиля.
- › При низком уровне заряда батареи для увеличения пробега автомобиля мощность кондиционера будет ограничена, что может снизить комфортность. Когда заряд батареи восстановится, функция кондиционера вернётся в норму.
- › В экстремальных условиях (например, при слишком высокой или слишком низкой наружной температуре, при длительном движении на подъем и пр.) для обеспечения динамических характеристик автомобиля может произойти ограничение мощности или остановка работы системы климат-контроля.
- › Использование кондиционера во время зарядки автомобиля может снизить эффективность зарядки. Для обеспечения эффективности зарядки, при недостаточной мощности зарядки возможно ограничение или отключение кондиционера.



Интерфейс настроек системы климат-контроля на экране вспомогательной приборной системы позволяет настроить режим работы системы климат-контроля.

- › Включить или отключить систему кондиционирования можно касанием кнопки питания. 
- › Коснитесь кнопки AUTO, чтобы включить автоматический режим. Система кондиционирования воздуха автоматически регулирует режим обдува и интенсивность для достижения установленной температуры.

Полезная информация



Если автоматически установленные режим и интенсивность обдува вам не подходят, их можно отрегулировать вручную. При этом система климат-контроля выйдет из автоматического режима, и соответствующий индикатор погаснет.

- › Коснитесь кнопки A/C, чтобы включить или выключить режим охлаждения. При этом загорается соответствующий световой индикатор, информирующий о включенном режиме охлаждения. После этого можно понизить температуру и влажность внутри салона автомобиля.
- › Коснитесь кнопки [A/C MAX], чтобы включить или выключить режим максимального охлаждения. Загорается соответствующий индикатор, указывающий на включение режима максимального охлаждения, в этот момент система климат-контроля включает режим охлаждения и работает в режимах минимальной температуры, максимального воздушного потока, внутренней циркуляции и обдува лица.
- › Коснитесь кнопок обдува лица , обдува лица и ног , обдува ног  или обдува ног и стекла , чтобы выбрать соответствующий режим обдува.
- › Коснитесь кнопок подогрева  или охлаждения , чтобы отрегулировать температуру.

Температуру также можно регулировать, перемещая палец в области между кнопками увеличения  или уменьшения  температуры.

Система климат-контроля

Отрегулировать температуру можно, скользя двумя пальцами вверх или вниз по экрану настроек системы климат-контроля в дисплее вспомогательной приборной панели.

- › Коснитесь кнопки  «Синхронизировать» или кнопки  «Отключить», чтобы включить или выключить режим зонального регулирования.

Когда загорается  индикатор «Синхронизировать», это означает, что режим зонального регулирования выключен. В этом случае температурные режимы кондиционирования воздуха со стороны пассажира и со стороны водителя совпадают, и при изменении температуры кондиционирования воздуха со стороны водителя температура со стороны переднего пассажира меняется схожим образом.

Когда загорается индикатор «Отключить» , это означает, что включен режим зонального регулирования. В этом случае, когда меняется температура кондиционирования воздуха со стороны водителя, температура со стороны переднего пассажира остается неизменной.

При изменении температуры кондиционирования воздуха со стороны переднего пассажира автоматически активируется режим зонального регулирования.

- › Коснитесь кнопки разморозки ветрового стекла , чтобы включить или выключить функцию разморозки ветрового стекла. Если соответствующий индикатор светится, это означает, что включена функция разморозки ветрового стекла. Она позволяет посте-

пенно устранить замерзание или запотевание ветрового и боковых стекол.

- › Включить или отключить функцию обогрева ветрового стекла можно касанием кнопки  обогрева ветрового стекла. Если соответствующий индикатор светится, это означает, что функция обогрева ветрового стекла включена. Эта функция позволяет быстро очистить ветровое стекло от наледи и снега.

Через некоторое время после включения функции обогрева ветрового стекла эта функция автоматически отключается, и соответствующий световой индикатор гаснет.

Функция обогрева форсунок омывателя ветрового стекла и функция обогрева ветрового стекла управляются одной кнопкой и могут быть включены или выключены одновременно. Функция обогрева форсунок омывателя ветрового стекла после ее включения позволяет предотвратить замерзание форсунок омывателя.

Предупреждение

После включения функции обогрева ветрового стекла происходит сильный нагрев ветрового стекла и форсунок омывателя. Не прикасайтесь к ним во избежание получения ожогов.

Внимание!

- › Во избежание разрядки аккумуляторной батареи не следует длительное время использовать функцию обогрева ветрового стекла при выключенном двигателе.

- › Коснитесь кнопки разморозки заднего стекла , чтобы включить или выключить функцию разморозки заднего стекла. Если соответствующий индикатор светится, это означает, что включена функция разморозки заднего стекла. Она позволяет постепенно устранить замерзание заднего стекла.

Через некоторое время функция разморозки заднего стекла автоматически отключается, и соответствующий индикатор гаснет.

Предупреждение

При работе разморозки заднее стекло сильно нагревается. Не прикасайтесь к нему во избежание получения ожогов.

Внимание!

- › Во избежание разрядки аккумуляторной батареи не следует длительное время использовать функцию разморозки заднего стекла при выключенном двигателе.
- › Коснитесь кнопки интенсивности обдува , чтобы открыть экран управления распределением потоков воздуха. Управлять распределением потоков воздуха можно, касаясь зоны или проведя по зоне на экране управления распределением потоков воздуха.
- › Для регулирования распределения потоков воздуха проведите двумя пальцами влево или вправо по экрану настроек системы климат-контроля на дисплее вспомогательной приборной панели.
- › Коснитесь кнопки внутренней циркуляции  или внешней циркуляции

, чтобы переключаться между режимами внутренней и внешней циркуляции воздуха.

Если горит индикатор внутренней циркуляции , это значит, что включен режим внутренней циркуляции.

Если горит индикатор внешней циркуляции , это значит, что включен режим внешней циркуляции. В этом случае в автомобиль будет поступать наружный воздух.

Полезная информация

- › В нормальных условиях рекомендуется использовать режим внешней циркуляции. Использование режима внутренней циркуляции может вызвать запотевание стекол автомобиля, особенно при выключенном компрессоре.
- › Режим внутренней циркуляции следует использовать, если автомобиль находится в туннеле, автомобильной пробке, либо если воздух за пределами автомобиля загрязнен, либо если требуется быстрое охлаждение или обогрев.
- › Если воздух в салоне загрязнен или в салоне слишком высокая влажность, рекомендуется включить режим внешней циркуляции.

Дополнительные экраны настроек системы климат-контроля

Коснитесь кнопки «Дополнительные настройки»  на экране настроек системы климат-контроля, чтобы перейти к меню дополнительных настроек системы климат-контроля.

Система климат-контроля

На экране дополнительных настроек системы климат-контроля можно выполнить следующие действия:

- › Включить или выключить функцию автоматического контроля качества воздуха (AQS). При включении этой функции система климат-контроля автоматически проверяет качество воздуха и автоматически переключает режимы циркуляции.
- › Включить или выключить функцию очистки воздуха ионизацией. При включении этой функции, отрицательные ионы, генерируемые системой климат-контроля, циркулируют в воздухе внутри автомобиля, эффективно очищая его и повышая комфорт.

Полезная информация

- › При включенном режиме очистки воздуха ионизацией не закрывайте воздуховыпускные отверстия. В противном случае отрицательные ионы не смогут попасть внутрь автомобиля, и эффект очистки воздуха не будет достигнут.
- › Регулярно проверяйте и меняйте картридж фильтра системы климат-контроля, чтобы обеспечить оптимальный эффект очистки воздуха в салоне.
- › Включить или отключить функцию автоматического предотвращения запотевания. При включенной функции автоматического предотвращения запотевания и при работе системы климат-контроля в режиме AUTO, система автоматически отрегулирует состояние системы климат-контроля, чтобы

предотвратить запотевание ветрового стекла.

- › Настройка комфортного режима для системы климат-контроля в режиме AUTO:

Умеренный: обеспечивает более мягкий по сравнению со стандартным режим охлаждения или нагрева, а также низкую интенсивность обдува.

Стандартный режим: система климат-контроля автоматически регулирует температуру и интенсивность обдува в соответствии с пользовательскими настройками.

Турборежим: обеспечивает более мощный по сравнению со стандартным режим охлаждения или нагрева, а также высокую интенсивность обдува.

Меры предосторожности при использовании системы климат-контроля

Внимание!

- › Регулярно проверяйте радиатор и конденсатор системы климат-контроля. Используйте водяной пистолет низкого давления или мягкую щетку для удаления листьев, насекомых и пыли, скопившихся на поверхности. В противном случае загрязнение будет препятствовать воздушному потоку, снижая охлаждающий эффект.
- › Регулярное включение системы климат-контроля позволяет поддерживать требуемый уровень смазки компрессора и уплотнителей и предотвратить их протекание. Поэтому

даже в холодное время года, когда работа системы климат-контроля не требуется, необходимо включать систему климат-контроля не реже одного раза в неделю не менее чем на 10 минут.

- › Если система климат-контроля недостаточно эффективно охлаждает воздух, обратитесь в сервисный центр для ее проверки и ремонта.
- › Слив хладагента непосредственно в атмосферу наносит ущерб окружающей среде. Сбор хладагента должен осуществляться обученными и сертифицированными специалистами с использованием специальных контейнеров для утилизации.

Полезная информация

Посторонние запахи из системы климат-контроля

- › **Источники посторонних запахов**
Кондиционирование подразумевает обмен внутреннего и внешнего воздуха. После длительного использования в системе климат-контроля накапливается грязь, которая вызывает появление плесени и специфических запахов.
После продолжительного использования фильтра системы климат-контроля на фильтре скапливается водяной пар и пыль, выделяющие посторонние запахи.
- › **Рекомендуемые меры**
Если наружный воздух достаточно чистый, используйте режим внешней циркуляции, чтобы поддерживать обновление воздуха в салоне.

Рекомендуется сперва выключить компрессор (A/C), дать системе подачи воздуха поработать в течение 3–5 минут и затем выключить ее. Это просушит систему и предотвратит образование плесени.

При выраженном постороннем запахе рекомендуется обратиться в сервисный центр, чтобы провести осмотр и при необходимости очистить или заменить фильтр системы климат-контроля.

Система очистки салона

Функция очистки салона позволяет дистанционно управлять подачей воздуха извне в салон автомобиля через мобильное приложение перед входом в автомобиль, обеспечивая чистый воздух внутри салона.

Функция очистки салона автоматически отключается через некоторое время после включения или при открытии двери.

При использовании функции очистки салона убедитесь, что выполнены следующие условия:

- › Сигнал автомобильной сети стабилен.
- › Автомобиль заперт, противоугонная система активирована.
- › Зарядное устройство не подключено к автомобилю.

Внимание!

Не используйте эту функцию при очень плохих погодных условиях.

Система климат-контроля

i Полезная информация

При недостаточном заряде батареи эта функция может быть недоступна или завершиться некорректно.

Дефлекторы

Дефлекторы переднего ряда

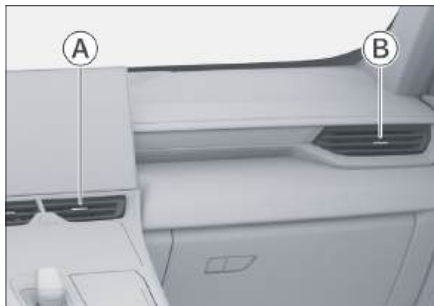

F7F4B5EDE3A1

Ⓐ Центральный дефлектор

Ⓑ Боковой дефлектор

Передвиньте рычажки в центральной части дефлектора, чтобы отрегулировать направление воздушного потока.

Закреть дефлектор можно, повернув рычажок в крайнее положение в направлении, указанном условными знаками «Закреть влево» ☒ ⇐ или «Закреть вправо» ⇒ ☒.

Дефлектор заднего ряда



6A94DFCFACD7

Передвиньте рычажки в центральной части дефлектора, чтобы отрегулировать направление воздушного потока.

Закреть дефлектор можно, повернув рычажок в крайнее положение в направлении, указанном условными знаками «Закреть влево» ☒ ⇐ или «Закреть вправо» ⇒ ☒.

Беспроводное зарядное устройство для мобильного телефона

Оборудование автомобиля

Обратите внимание, что представленное в руководстве оборудование включает в себя стандартное оснащение, комплектацию под требования национального стандарта и специальное оборудование для данной модели автомобиля. Поэтому некоторые виды и функции оборудования, описанные в настоящем руководстве, могут не входить в комплектацию вашего автомобиля или быть доступны только на определенных рынках. Информацию о комплектации вашего автомобиля вы можете найти в документах, предоставленных при его покупке, или же запросить ее у авторизованного дилера.

Порядок использования

В меню мультимедийного дисплея [Настройки автомобиля] → [Салон автомобиля] → [Беспроводная зарядка] можно включить или выключить функцию беспроводной зарядки мобильного телефона.

После включения функции беспроводной зарядки телефона убедитесь, что двери закрыты, переведите питание автомобиля в режим ON (ВКЛ.) или заведите двигатель, чтобы зарядить телефон, помещенный в лоток зарядки.



C083D9D3F00E

i Полезная информация

- › Для достижения наилучшей эффективности зарядки убедитесь, что сторона мобильного телефона с зарядной катушкой обращена к маркировке (qi).
- › Если в лоток зарядки попал посторонний предмет, откройте ящик для хранения и извлеките предмет через отверстие в нижней части ящика.

i Полезная информация

- › Данная функция поддерживается только теми мобильными телефонами, которые сертифицированы по стандарту Qi и могут быть помещены в зону зарядки.
- › Одновременно можно заряжать только один телефон.
- › На неровной дороге может периодически возникать прерывание и возобновление беспроводной зарядки. Если мобильный телефон сместился из зоны зарядки и зарядка прекратилась, верните его в зону зарядки.

Беспроводное зарядное устройство для мобильного телефона

- › В процессе зарядки устройство беспроводной зарядки и мобильный телефон будут нагреваться. Это нормальное явление.
- › При перегреве система прервет зарядку и продолжит ее после снижения температуры.
- › Зарядка может быть невозможна по причине неисправности мобильного телефона. Для того чтобы выяснить, вызван ли сбой зарядки неисправностью телефона, можно проверить работу беспроводной зарядки с помощью других совместимых телефонов.
- › Если мобильный телефон имеет защитную панель или другие приспособления, препятствующие беспроводной зарядке, необходимо предварительно их снять, поскольку в противном случае зарядка телефона будет невозможна.
- › Во избежание разрядки аккумуляторной батареи автомобиля не используйте функцию беспроводной зарядки длительное время при выключенном двигателе.

Предупреждение

- › Из соображений безопасности водителю запрещается выполнять операции, связанные с зарядкой мобильного телефона, во время управления автомобилем.
 - › Не помещайте в зону зарядки, монеты, ключи, карты с чипами и прочие металлические предметы. В противном случае их нагрев может привести к сбою зарядки или стать причиной чрезвычайного происшествия.
- Если в процессе зарядки телефона в зоне зарядки обнаружен посторонний металлический предмет, не пытайтесь немедленно извлечь его руками во избежание ожога пальцев. Необходимо немедленно выключить функцию беспроводной зарядки и извлечь предмет спустя несколько минут.
- › Если зона зарядки используется для хранения вещей, отключите функцию беспроводной зарядки.

Внимание!

- › Избегайте попадания жидкостей в зону зарядки. Через щели в резиновой прокладке жидкость может попасть в систему беспроводной зарядки и привести к неисправности системы.
- › Не выполняйте никакого переоборудования системы беспроводной зарядки во избежание поломки автомобиля и возникновения аварии.

Оборудование автомобиля

Обратите внимание, что представленное в руководстве оборудование включает в себя стандартное оснащение, комплектацию под требования национального стандарта и специальное оборудование для данной модели автомобиля. Поэтому некоторые виды и функции оборудования, описанные в настоящем руководстве, могут не входить в комплектацию вашего автомобиля или быть доступны только на определенных рынках. Информацию о комплектации вашего автомобиля вы можете найти в документах, предоставленных при его покупке, или же запросить ее у авторизованного дилера.



1971B9BA3A27

Для защиты от солнечного света, падающего сбоку, опустите козырек, снимите его с крепежного крючка и поверните в сторону бокового стекла.

Солнцезащитный козырек

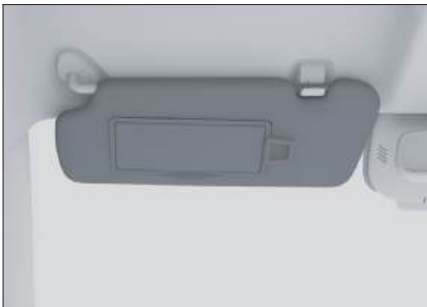

920E62AAC549

Раскройте солнцезащитный козырек, чтобы частично заблокировать солнечный свет спереди.

Косметическое зеркало

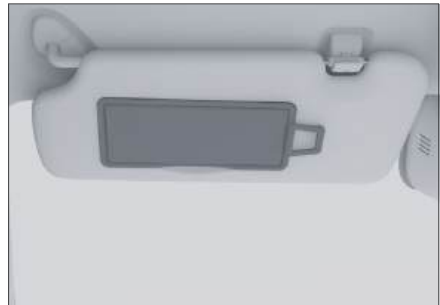

2D879B3636C3

На внутренней стороне солнцезащитного козырька имеется косметическое зеркало. Для его использования откройте крышку.

Если зеркало не используется, закройте его крышку.

Оснащение салона

Отделения для хранения

Перчаточный ящик

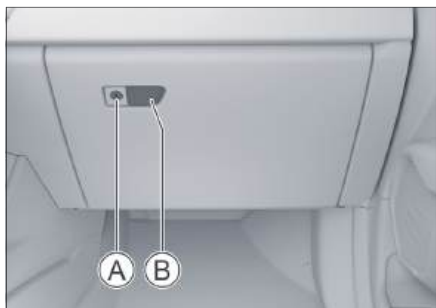

- Ⓐ Замок перчаточного ящика
- Ⓑ Кнопка открывания перчаточного ящика

Вставьте механический ключ в замок перчаточного ящика и поверните его, чтобы запереть или отпереть ящик.

После отпирания перчаточного ящика нажмите на кнопку открытия ящика, и он автоматически откроется.

Когда перчаточный ящик открыт, закройте его, перемещая крышку вверх до фиксации.

⚠ Предупреждение

Убедитесь, что во время движения автомобиля перчаточный ящик закрыт. В противном случае при аварии или экстренном торможении вещи могут вылететь из него и стать причиной получения травмы.

Контейнер для вещей в переднем подлокотнике



Нажмите на кнопку открытия контейнера в переднем подлокотнике, после чего подлокотник раскроется в обе стороны, открывая контейнер.

Футляр для очков



Футляр для очков открывается путем нажатия на крышку.

При размещении очков необходимо обычным образом сложить обе дужки. Очки должны размещаться линзами вперед и дужками вверх. В противном случае очки могут выпасть при открывании футляра.

Предупреждение

Убедитесь, что во время движения футляр для очков закрыт.

Полезная информация

Очки крупного размера могут не помещаться в футляр.

Подстаканники переднего ряда

Нажмите на край крышки подстаканника спереди, рядом с яркой полосой, и крышка подстаканника медленно откроется, открывая подстаканник.



E6A2B20569B7

Предупреждение

- › При размещении горячих напитков будьте осторожны, чтобы не обжечься.
- › В подстаканник можно ставить только банки с напитками подходящего размера и с крышками. Не ставьте в подстаканник слишком маленькие или неустойчивые банки с напитками, иначе они могут опрокинуться или выскользнуть из подстаканника, что может привести к аварии или травмам. Убедитесь, что банка с напитком цела и крышка на ней плотно закрыта, иначе жидкость может вылиться, что может привести к повреждению электроники автомобиля, загрязнению обивки или получению травм.
- › Неправильное хранение вещей в автомобиле может привести к их случайному выскальзыванию и подбрасыванию во время движения, что грозит получением травм водителем и пассажирами. Также в случае аварии вещи, находящиеся в подстаканниках, держателях для мобильных телефонов и открытых отделениях для хранения, могут вызвать травмы, особенно при резком торможении или повороте.

Оснащение салона

Отделения для бутылок

С внутренней стороны каждой двери имеется гнездо для бутылки, где можно размещать только герметичные бутылочные контейнеры.

⚠ Предупреждение

Не следует размещать здесь другие предметы, отличные от бутылок. В противном случае при аварии или экстренном торможении они могут вылететь и стать причиной получения травмы.

⚠ Внимание!

Во избежание вытекания жидкости убедитесь в том, что крышка бутылки закрыта.

Подстаканники заднего ряда



9834FA0A96AC

Для использования подстаканников заднего ряда сначала опустите подлокотник заднего сиденья. Нажмите на крышку подстаканника, чтобы она выдвинулась и могла быть использована.

Перед тем как вернуть подлокотники задних сидений на место, убедитесь, что в подстаканниках отсутствуют какие-либо предметы и крышки подстаканников надежно закрыты.

Предупреждение

- › При размещении горячих напитков будьте осторожны, чтобы не обжечься.
- › В подстаканник можно ставить только банки с напитками подходящего размера и с крышками. Не ставьте в подстаканник слишком маленькие или неустойчивые банки с напитками, иначе они могут опрокинуться или выскользнуть из подстаканника, что может привести к аварии или травмам. Убедитесь, что банка с напитком цела и крышка на ней плотно закрыта, иначе жидкость может вылиться, что может привести к повреждению электроники автомобиля, загрязнению обивки или получению травм.
- › Неправильное хранение вещей в автомобиле может привести к их случайному выскальзыванию и подбрасыванию во время движения, что грозит получением травм водителем и пассажирами. Также в случае аварии вещи, находящиеся в подстаканниках, держателях для мобильных телефонов и открытых отделениях для хранения, могут вызвать травмы, особенно при резком торможении или повороте.

Внимание!

- › Открывайте или закрывайте подстаканники только после полного опускания подлокотников задних сидений.
- › Ни при каких обстоятельствах не закрывайте подстаканники с силой во избежание их повреждения.

Оснащение салона

1

Эксплуатация

Шторка багажного отделения

Шторку можно использовать, для того чтобы закрыть багаж и не допустить попадания на него прямых солнечных лучей.

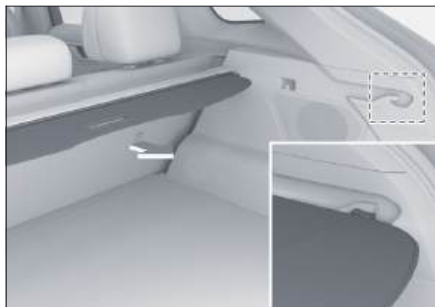

26A90147B687

Для использования просто вытяните шторку и подвесьте ее в крепежные отверстия с обеих сторон.

⚠ Предупреждение

- › Не размещайте на шторке никакие предметы. В противном случае шторка может быть повреждена.
- › Не позволяйте детям залезать на шторку. В противном случае это может привести к повреждению шторки и получению ребенком травмы.

Порядок снятия и установки

Чтобы увеличить пространство для багажа, шторку можно снять.



9491BFCD693F

Нажмите на один конец шторки, чтобы извлечь ее из фиксирующих пазов.

⚠ Внимание!

Снимайте шторку с осторожностью, чтобы не поцарапать и не повредить окружающие части.

Порядок установки шторки противоположен порядку ее снятия.

⚠ Предупреждение

Устанавливая шторку багажника, убедитесь в том, что она установлена прочно. В противном случае можно получить травмы при экстренном торможении или столкновении.

Разъем источника питания

Разъем питания USB Type-C

Расположение в левой части выреза под приборной панелью

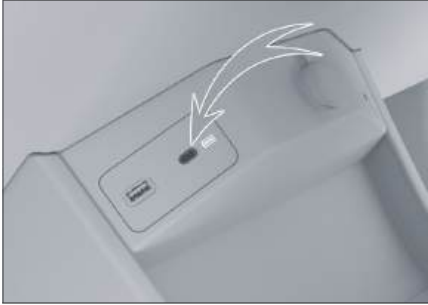

Этот источник питания можно использовать, когда он находится в положении ON (ВКЛ.). С помощью этого разъема можно заряжать мобильные телефоны, планшеты и другие подобные устройства.

Расположение под воздуховыпускным отверстием системы климат-контроля в задней части салона



Этот источник питания можно использовать, когда он находится в положении ON (ВКЛ.). С помощью этого разъема можно заряжать мобильные телефоны, планшеты и другие подобные устройства.

Разъем питания USB Type-A

Расположение на правой стороне центральной консоли

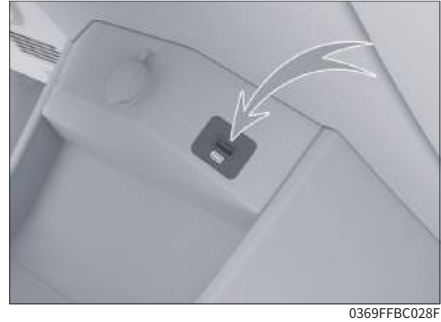

Этот источник питания можно использовать, когда он находится в положении ON (ВКЛ.). С помощью этого разъема можно заряжать мобильные телефоны, планшеты и другие подобные устройства.

Расположение под воздуховыпускным отверстием системы климат-контроля в задней части салона



Этот источник питания можно использовать, когда он находится в положении ON (ВКЛ.). С помощью этого разъема можно заряжать мобильные телефоны, планшеты и другие подобные устройства.

Оснащение салона

Резервный источник питания

Расположение в выемке под вспомогательной приборной панелью

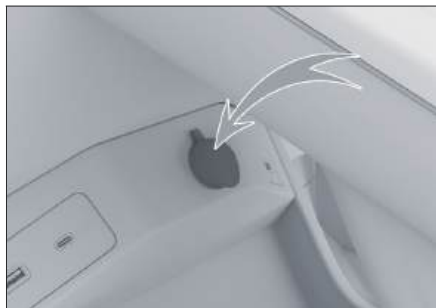

При включенном режиме питания откройте крышку для использования этого источника питания. Этот источник питания обеспечивает питание с напряжением 12 В постоянного тока (10 А) для устройств мощностью не более 120 Вт.

Расположение на боковых панелях багажного отделения

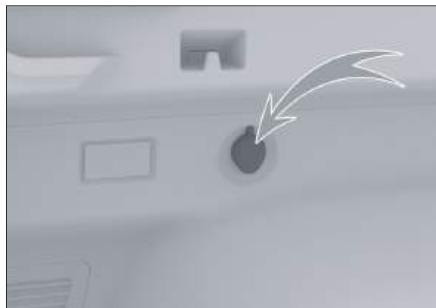

При включенном режиме питания откройте крышку для использования этого источника питания. Этот источник питания обеспечивает питание с напряжением 12 В постоянного тока (10 А) для устройств мощностью не более 120 Вт.

Источник питания для видеорегистратора

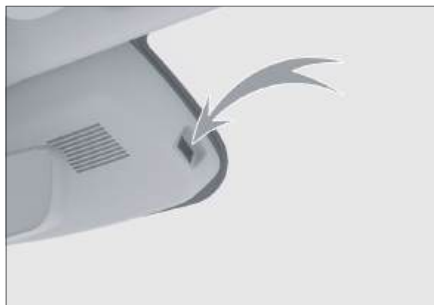

Источник питания видеорегистратора расположен возле внутреннего зеркала заднего вида, как показано на рисунке.

Источник обеспечивает питание с напряжением 5 В постоянного тока для видеорегистратора номинальной мощностью не более 10 Вт.

Предупреждение

В целях безопасности движения при установке видеорегистратора следите за тем, чтобы его провод питания не загорался обзор.

Предупреждение

Источники питания не должны подвергаться воздействию легковоспламеняющихся газов и нагревательных приборов.

Внимание!

> Не допускайте попадания напитков, иных жидкостей или посторонних предметов в разъем питания, поскольку это может вызвать короткое замыкание и другие неисправности. Если разъем питания имеет защитную крышку, закройте ее, когда она не используется.

- › При использовании устройств, мощность которых превышает номинальную, предохранитель автомобиля может перегореть.
- › Не подключайте к разъемам питания высокоточное оборудование, оборудование с высокой чувствительностью и другое сложное оборудование.
- › Не используйте эти источники питания во влажной или высокотемпературной среде.
- › Запрещается использовать источники питания параллельно или последовательно с любыми другими источниками питания.
- › Если вы заметили отклонения от нормы во время использования (ненормально высокая температура, дым, неприятный запах и т. д.), немедленно прекратите использование и обратитесь в сервис для ремонта.
- › Запрещается самостоятельно переоборудовать или ремонтировать систему электропитания.
- › Следите за тем, чтобы обеспечивалась водонепроницаемость и герметичность внешней проводки.

2

Управление автомобилем

Правила управления автомобилем	104	Система помощи при парковке	146
Рекомендации по управлению автомобилем в неблагоприятных условиях	109	Интеллектуальная система помощи при вождении	158
Рекомендации по управлению автомобилем в период обкатки	116	Система контроля давления в шинах	183
Гибридный автомобиль	118	Система интеллектуального мониторинга	185
Выключатель питания	124	Система помощи при движении на спуске	187
Запуск и выключение автомобиля	125	Системы помощи при движении	188
Стояночный тормоз	127	Система контроля выхлопных газов	192
Автоматическая коробка передач	130	Система проекционного дисплея	196
Режимы управления	135	Приборная панель	196
Движение с прицепом	137	Индикаторы на приборной панели	202
Режимы усилителя рулевого управления	144	Система управления питанием	211
Система звукового оповещения	145		

Правила управления автомобилем

Оборудование автомобиля

Обратите внимание, что представленное в руководстве оборудование включает в себя стандартное оснащение, комплектацию под требования национального стандарта и специальное оборудование для данной модели автомобиля. Поэтому некоторые виды и функции оборудования, описанные в настоящем руководстве, могут не входить в комплектацию вашего автомобиля или быть доступны только на определенных рынках. Информацию о комплектации вашего автомобиля вы можете найти в документах, предоставленных при его покупке, или же запросить ее у авторизованного дилера.

Перед началом движения

Удалите посторонние предметы

Перед началом движения полностью очистите кузов автомобиля от снега и листьев.

Проверка состояния автомобиля

Чтобы обеспечить безопасное и комфортное вождение, перед началом движения проверьте шины, уровень масла, освещение, внешний вид автомобиля и другие позиции, подлежащие ежедневному осмотру.

Если окажется, что требуется ремонт автомобиля, незамедлительно обратитесь в сервисный центр.

Проверка состояния дверей и капота

Перед началом движения убедитесь, что все двери автомобиля закрыты. Если ка-

кая-либо дверь закрыта не полностью, она может внезапно открыться при движении и стать причиной аварии.

Если капот открывался, то перед началом движения необходимо убедиться в том, что он закрыт. Незакрытый капот может внезапно открыться при движении и стать причиной аварии.

Размещение предметов в салоне

На приборной панели

Запрещается размещать какие-либо предметы на приборной панели. Это может не только помешать обзору водителя, но и негативно повлиять на безопасность в начале и во время движения, создав риск аварии.

В ногах водителя

Запрещается размещать какие-либо предметы в ногах водителя. Эти предметы могут попасть под педали, что способно привести к потере контроля над автомобилем и стать причиной аварии.

Если требуется использовать коврики, убедитесь, что они подходят для данного автомобиля. Неподходящая форма, неправильное расположение или наложение ковриков друг на друга могут помешать нажатию педалей, что сделает невозможным запуск двигателя, затруднит или сделает невозможным переключение передач, а также может стать причиной аварии.

Под сиденьями

Запрещается размещать какие-либо предметы под сиденьями. Это может помешать регулировке положения кресел или сделать невозможной их фиксацию, что способно стать причиной аварии.

На спинках сидений

Не размещайте подушки и другие предметы между спиной и спинкой кресла. Это не только нарушает правильность положения водителя при вождении, но и препятствует обеспечению защитных функций ремня безопасности и подголовника в случае столкновения, что может привести к получению опасной для жизни травмы.

На стеклах окон

Запрещается прикреплять к стеклам предметы на вакуумных присосках. Присоски могут сработать по принципу линзы, что способно привести к возгоранию.

Во время движения

Не превышайте скорость

Запрещается превышать скорость, указанную на знаках ограничения скорости.

Не перегружайте автомобиль

Движение на перегруженном автомобиле представляет опасность.

Загрузка движущегося автомобиля с учетом пассажиров и груза не должна превышать установленное значение. Не допускается перевозка людей в багажной зоне или в багажном отделении.

Воздержитесь от управления автомобилем, если чувствуете сильную усталость.

Управление автомобилем в состоянии усталости крайне опасно. Скорость принятия решений, острота зрения и концентрация усталого водителя значительно снижаются, что может привести к возникновению серьезной аварии.

Запрещается выключать питание автомобиля.

При выключении питания автомобиля во время движения перестанут работать усилитель тормозов и система усиления рулевого управления, что приведет к ухудшению эффективности торможения и может стать причиной аварии.

Не удерживайте рулевое колесо в крайнем положении длительное время

Это может снизить эффективность системы усиления рулевого управления и даже привести к ее повреждению.

Не удерживайте педаль тормоза во время движения

Во время движения запрещается долго удерживать педаль тормоза или двигаться с включенным стояночным тормозом. Это может привести к преждевременному износу тормозных колодок или перегреву деталей тормозной системы, что снизит эффективность торможения и способно стать причиной аварии.

Звуковое предупреждение об износе тормозных колодок

Если тормозные колодки износились и их требуется заменить, со стороны дискового тормозного механизма будет слышен предупреждающий звук.

Если при торможении слышен посторонний звук, не продолжайте движение. В противном случае возможны сильный износ тормозных дисков и повреждение элементов тормозной системы, что снизит эффективность торможения и может стать причиной аварии.

Правила управления автомобилем

Разрыв шины

Запрещается продолжать движение с поврежденной шиной. Движение в этом случае крайне опасно и может стать причиной аварии. Кроме того, это может стать причиной повреждения колеса, подвески и кузова. В подобной ситуации необходимо немедленно заменить колесо.

В следующих ситуациях необходимо проверить целостность шин:

- › Дрожание рулевого колеса.
- › Нехарактерная вибрация автомобиля.
- › Нехарактерный крен автомобиля.

При повреждении шины во время движения крепко удерживайте рулевое колесо и слегка нажимайте на педаль тормоза, чтобы снизить скорость. Экстренное торможение и резкое вращение рулевого колеса могут привести к потере контроля над автомобилем.

Сильный удар о днище автомобиля, шину или колесо

В случае сильного удара о днище автомобиля, шину или колесо незамедлительно остановите автомобиль в безопасном месте и выполните осмотр. Проверьте наличие утечек тормозной жидкости и топлива, а также подвеску, шины, колеса, аккумуляторную батарею, элементы системы привода на наличие деформаций и повреждений. Если произошли утечка или повреждение, дальнейшее движение может стать причиной аварии.

На спуске

Используйте торможение двигателем

Продолжительное нажатие педали тормоза на спуске может вызвать перегрев

тормозного механизма и снизить эффективность торможения, что способно привести к аварии. Если при спуске автомобиль не находится в режиме рекуперации энергии (при достаточном заряде тяговой аккумуляторной батареи), используйте ручной режим переключения передач (передача М) или переключитесь на спортивный режим управления, чтобы активировать вспомогательное торможение двигателем.

Запрещается выключать питание автомобиля или двигаться на нейтральной передаче

Если выключить питание автомобиля при движении под уклон, усилитель тормозов и система усиления рулевого управления не будут работать, что может снизить эффективность торможения и потребует большего усилия на рулевом колесе. Это может стать причиной аварии.

На участке с перепадом высоты

При остановке автомобиля у бордюра или на участке со значительным перепадом высоты убедитесь, что шины не деформируются в результате контакта с бордюром или другими препятствиями. При переезде бордюра, искусственной неровности и подобных препятствий

необходимо по возможности двигаться под прямым углом к препятствию на низкой скорости. В противном случае это может привести к повреждению шин (особенно их боковых сторон).

В перечисленных ниже ситуациях необходимо снизить скорость и соблюдать осторожность во избежание повреждения бампера.

- › На участках со ступенчатым спуском, например, на въезде или выезде с автостоянки.
- › На въезде на многоуровневую парковку и других участках с крутыми подъемами.
- › На участках с неровностями и колеями.
- › На участках с выбоинами.
- › При съезде с ровного участка на уклон, или наоборот.
- › При переезде искусственной неровности или остановке у бордюра.

На мокрых, заснеженных, обледенелых дорогах и иных скользких поверхностях

Экстренное торможение, резкое ускорение, резкое вращение рулевого колеса при движении по скользкой дороге могут стать причиной заноса и потери контроля над автомобилем, что может стать причиной аварии.

При переключении передач резкое изменение оборотов двигателя может привести к заносу, что может стать причиной аварии.

При движении в холодную погоду по мостам, затененным участкам и другим местам, где мог образоваться лед, необходимо снизить скорость.

На затопленной дороге

При движении по затопленной дороге соблюдайте осторожность.

Передвижение по затопленным дорогам может вызвать короткое замыкание в электрических компонентах и их повреждение, а также стать причиной серьез-

ной аварии. Также при движении по затопленным дорогам намокают тормозные колодки, что может снизить эффективность торможения и стать причиной аварии. После преодоления затопленного участка несколько раз нажмите на педаль тормоза, чтобы разогреть тормоза и убедиться, что они работают исправно.

Меры предосторожности для пассажиров

Не перемещайтесь по салону

Во время движения не покидайте место и не перемещайтесь по салону. В противном случае, при экстренном торможении вы можете получить травму.

Не высовывайте голову или руки из окон и люка

При экстренном торможении или закрытии окон вы можете удариться о раму, что способно привести к получению серьезных травм, вплоть до летального исхода.

Не держите детей на коленях

Запрещается держать младенцев и детей на руках, даже если взрослый пассажир пристегнут ремнем безопасности. Также запрещается каким-либо образом пристегивать детей с помощью ремней безопасности для взрослых. В противном случае при экстренном торможении или столкновении существует риск получения серьезных или даже смертельных травм.

Не позволяйте детям управлять дверьми, окнами и люком

Управляя дверьми, окнами и люком, ребенок может защемить или травмиро-

Правила управления автомобилем

вать руки, голову, шею и другие части тела. Открыв дверь во время движения, ребенок может выпасть из автомобиля, что станет причиной получения серьезных травм или даже смерти.

Используйте детские замки и блокируйте окна, чтобы предотвратить несчастные случаи, связанные с неосторожным обращением детей с окнами и дверьми.

Остановка и стоянка автомобиля

Не останавливайте автомобиль вблизи легковоспламеняющихся предметов

Старайтесь избегать участков с большим количеством травы и легковоспламеняющихся материалов и не останавливайте на них автомобиль.

Если позади автомобиля находятся древесина или фанера, он должен стоять на достаточном расстоянии от них во избежание возгорания.

Не запускайте двигатель на длительное время в плохо проветриваемых помещениях

Не допускается длительная работа двигателя в местах с плохой вентиляцией, таких как гаражи, где выхлопные газы могут накапливаться, вызывая отравление угарным газом, получение серьезных травм или даже смерть.

Экономичное вождение

Будьте внимательны

Сохраняйте достаточную дистанцию до впереди идущего автомобиля, чтобы избежать излишнего ускорения и тормо-

жения. Движение с постоянной скоростью увеличивает запас хода автомобиля.

Избегайте перегрузки

Большая нагрузка или перегрузка автомобиля увеличивают потребление им энергии. Перед началом движения уберите лишние предметы из автомобиля.

Регулярно проводите техническое обслуживание

Регулярное техническое обслуживание обеспечивает более длительную и экономичную эксплуатацию автомобиля.

Выключайте неиспользуемое электрооборудование

Выключайте кондиционер, обогрев сидений, заднего стекла и т. д., когда в этом нет необходимости, чтобы снизить потребление энергии.

Закройте окна и люк

При открытых окнах и люке увеличивается сопротивление воздуху, поэтому закрывайте их, когда в этом нет необходимости, чтобы снизить потребление энергии.

Используйте инерцию при движении накатом

При приближении к светофору с красным сигналом или при движении под уклон отпускайте педаль газа, позволяя автомобилю двигаться по инерции.

Рекомендации по управлению автомобилем в неблагоприятных условиях

Оборудование автомобиля

Обратите внимание, что представленное в руководстве оборудование включает в себя стандартное оснащение, комплектацию под требования национального стандарта и специальное оборудование для данной модели автомобиля. Поэтому некоторые виды и функции оборудования, описанные в настоящем руководстве, могут не входить в комплектацию вашего автомобиля или быть доступны только на определенных рынках. Информацию о комплектации вашего автомобиля вы можете найти в документах, предоставленных при его покупке, или же запросить ее у авторизованного дилера.

Движение в условиях тумана

Включите противотуманные фары

При движении в условиях тумана необходимо включить противотуманные фары.

Используйте звуковой сигнал для предупреждения других водителей и пешеходов

Услышав звуковой сигнал от другого водителя, сразу подайте ответный сигнал, обозначив местонахождение своего автомобиля.

Снизьте скорость и соблюдайте осторожность

В условиях тумана необходимо двигаться на минимальной скорости и поддерживать достаточную дистанцию до впереди идущего автомобиля.

Не протирайте запотевшие стекла во время движения

В результате значительной разности температур внутри и снаружи автомобиля ветровое стекло часто запотевает изнутри, что ухудшает обзор. В таком случае включите функцию обогрева стекол или немного приоткройте окна, чтобы температура внутри и снаружи автомобиля сравнялась. Это поможет исключить запотевание.

Если требуется протереть стекло, остановите автомобиль. Не делайте этого во время движения.

Движение в дождь

Соблюдайте осторожность при движении по скользкой дороге

Во время дождя возможны ухудшение видимости, запотевание ветрового стекла, пробуксовка колес. В таких случаях соблюдайте особую осторожность.

Экстренное торможение, резкое ускорение, резкое вращение рулевого колеса при движении по мокрой дороге могут стать причиной заноса и потери контроля над автомобилем, что может привести к аварии.

Необходимо снизить скорость, поскольку во время дождя между колесами и поверхностью дороги образуется пленка воды, что приводит к потере сцепления с дорожным покрытием.

Предупреждение

По возможности избегайте движения в сильный дождь.

Рекомендации по управлению автомобилем в неблагоприятных условиях

Преодоление затопленного участка

Меры предосторожности при преодолении затопленного участка

- › Перед преодолением затопленного участка проверьте глубину. Если она слишком велика или ее невозможно определить, необходимо объехать участок. В подобных случаях не допускается преодолевать затопленные участки.
- › Изучите дорогу. Воздержитесь от движения по неизвестному участку, поскольку под водой могут быть скрыты препятствия: канавы, смотровые колодцы и т. д.
- › Во время преодоления затопленного участка поддерживайте низкую скорость (не более 10 км/ч), не останавливайтесь и не переключайте передачи.
- › Во время проезда перекрестка избегайте попадания волн, создаваемых впереди идущими автомобилями, на решетку радиатора.
- › Если при преодолении затопленного участка возникла неисправность, приведшая к выключению питания

(выключение двигателя), не пытайтесь повторно завести автомобиль. Немедленно обратитесь в сервисный центр для решения проблемы.

Осмотр и обслуживание после преодоления затопленного участка

Преодолев затопленный участок, выполните следующие действия:

- › Несколько раз слегка нажмите на педаль тормоза и убедитесь в исправности тормозной системы.

- › Проверьте звуковой сигнал.
- › Проверьте все осветительные приборы.
- › Как можно скорее обратитесь в сервисный центр для осмотра. Если в узлы трансмиссии попала вода, она может смешаться со смазкой и вызвать неполадки в работе системы.

Внимание!

- › Преодоление затопленного участка является чрезвычайной мерой, к которой не следует прибегать регулярно.
- › Преодоление затопленного участка может привести к повреждению двигателя и электрических компонентов.

Управление автомобилем в жаркое время года

Жаркая погода и высокая температура воздуха не способствуют нормальной эксплуатации автомобиля и негативно сказываются на здоровье водителя. Чтобы обеспечить безопасность движения, соблюдайте следующие меры предосторожности:

Не допускайте перегрева двигателя

В жаркую погоду увеличивается вероятность перегрева двигателя. Поэтому в жаркую погоду необходимо уделять особое внимание проверке и обслуживанию системы охлаждения, своевременно удалять посторонние предметы, попадающие между пластин радиатора.

Рекомендации по управлению автомобилем в неблагоприятных условиях

Следите за давлением воздуха в шинах

Давление воздуха внутри шин увеличивается в результате воздействия высокой температуры, и в жаркое время года при высоких температурах шины могут лопнуть.

При повреждении шины во время движения крепко удерживайте рулевое колесо и осторожно нажмите на педаль тормоза, чтобы снизить скорость. Не применяйте экстренное торможение и не поворачивайте резко рулевое колесо. Это может привести к потере контроля над автомобилем.

Остерегайтесь теплового удара

В жаркое время года солнечная активность и высокая температура могут стать причиной теплового удара. Обеспечьте хорошую вентиляцию салона и не управляйте автомобилем в состоянии усталости.

Предупреждение

Не оставляйте детей в закрытом автомобиле без присмотра.

- › Ребенок, оставленный в автомобиле в жаркую погоду, может подвергнуться тепловому удару или обезвоживанию, что способно нанести вред здоровью и даже привести к смерти.
- › Находясь в автомобиле без присмотра, ребенок может вызывать пожар, играя со спичками, прикуривателем и подобными предметами.

Внимание!

Не оставляйте в автомобиле зажигалки, аэрозольные баллончики, банки с газированными напитками, очки.

- › В условиях высокой температуры воздуха утечка газа из зажигалки или аэрозольного баллончика либо разрыв баллончика могут привести к возгоранию.
- › В случае разрыва банки с газированным напитком контакт жидкости с электрическими компонентами может привести к замыканию.
- › Под воздействием высокой температуры воздуха в салоне полимерные линзы очков могут деформироваться и треснуть.

Управление автомобилем в холодное время года

В холодное время года автомобиль может покрываться снегом или льдом, а подвижные детали автомобиля, такие как дверные ручки, окна, зеркала и стеклоочистители, могут примерзнуть. Для защиты от замерзания и обеспечения нормальной эксплуатации автомобиля следуйте приведенным ниже рекомендациям, которые позволят получить наилучшие впечатления от вождения в холодное время года.

Подготовка к движению

Перед наступлением холодного времени года или перед поездкой в район с холодным климатом выполните следующие подготовительные работы:

- › Убедитесь, что омывающая жидкость подходит для местного климата; это

Рекомендации по управлению автомобилем в неблагоприятных условиях

позволит предотвратить повреждение автомобиля в результате замерзания омывающей жидкости.

- › Убедитесь, что тип используемой охлаждающей жидкости подходит для вашей модели автомобиля и обеспечивает надежную защиту от замерзания. (ССтр. 335)
- › Убедитесь в правильности выбора типа масла и используйте масло, специально предназначенное для вашей модели автомобиля. (ССтр. 334)
- › В холодное время года работоспособность аккумуляторной батареи снижается, поэтому для ее проверки обратитесь в сервисный центр, чтобы убедиться, что уровень заряда является достаточным для запуска автомобиля.
- › В зависимости от конкретных дорожных условий можно заранее подготовить принадлежности для экстренных ситуаций, такие как сигнальные фонари, лопаты для уборки снега, скребки для стекол, кабели для запуска от внешнего источника и т. д.

Следование следующим рекомендациям позволит повысить комфорт вождения:

- › Заранее заведите двигатель, включите кондиционер, обогрев сидений и другие функции, чтобы сделать обстановку внутри автомобиля более комфортной.
- › Остановив автомобиль, очистите дверные ручки от снега и воды во избежание их замерзания.
- › В холодное время года дорожное по-

крытие может быть покрыто снегом или льдом. Для повышения проходимости и уменьшения бокового скольжения автомобиля можно обратиться в сервисный центр, чтобы установить зимние шины или цепи противоскольжения.

Зимние шины

В холодное время года при низких температурах по причине некоторых особенностей стандартных шин (ширина, состав каучука, рисунок протектора) снижаются их упругость, тормозное и тяговое усилия, а также увеличивается уровень шума. В некоторых случаях возможны возникновение трещин, аномальный износ и прочие неустраняемые повреждения. В холодное время года, при температуре 7 °C и ниже, используйте зимние шины. Их использование позволяет значительно повысить устойчивость автомобиля на дороге, улучшить тормозные характеристики и сократить тормозной путь.

Полезная информация

Всесезонные шины с маркировкой M+S являются достаточно эффективными в холодное время года, однако, как правило, уступают зимним шинам. Особенно важно использовать зимние шины при движении по заснеженным и обледеневшим дорогам.

Предупреждение

Несмотря на то что использование зимних шин улучшает эксплуатационные характеристики автомобиля в холодное

Рекомендации по управлению автомобилем в неблагоприятных условиях

время года, при движении необходимо соблюдать осторожность.

- › Скорость и режим движения необходимо выбирать с учетом видимости, погодных условий, состояния дороги и транспортной ситуации.
- › При движении не превышайте предельные значения скорости и нагрузки, указанные на используемых зимних шинах.

Внимание!

Сильный износ протектора зимних шин в значительной степени снижает их пригодность к эксплуатации в холодное время года. Даже при отсутствии признаков износа протектора старые шины в значительной степени теряют свою пригодность к эксплуатации в холодное время года. Для ознакомления с критериями замены зимних шин обратитесь к вашему дилеру.

Указания по использованию зимних шин:

- › Выполняйте соответствующие требования законодательства, принятые в вашей стране.
- › При установке цепей противоскольжения необходимо использовать зимние шины типа 235/55 R20 102V.
- › Зимние шины должны быть установлены на все колеса.
- › Используйте зимние шины того же размера, что и летние шины.
- › Тип, размер (окружность качения), рисунок протектора всех используемых зимних шин должны быть одинаковыми.

› Зимние шины можно использовать только в холодное время года.

› Важно соблюдать все ограничения, установленные для зимних шин (максимальная скорость, максимальная нагрузка и т. д.). Несоблюдение этих требований может привести к повреждению шин и стать причиной аварии.

› Запрещается устанавливать шины с нарушением указанного направления вращения.

Цепи противоскольжения

Использование цепей противоскольжения регулируется законодательством вашей страны. Используемые цепи должны соответствовать местным нормам.

Цепи противоскольжения устанавливаются только на ведущие колеса. Запрещается устанавливать цепь только на одно колесо. При установке следуйте инструкциям производителя и надежно закрепляйте цепи.

Можно использовать стальные цепи противоскольжения толщиной до 12 мм или цепи из термополиуретана (ТПУ) толщиной до 15 мм, подходящие только для шин размером 235/55 R20 102V.

Внимание!

Устанавливая цепи противоскольжения, соблюдайте следующие меры предосторожности:

- › Использование цепей неподходящего размера или неправильная установка цепей могут привести к повреждению тормозной системы, подвески, кузова и шин. Используйте подходящие цепи противоскольже-

Рекомендации по управлению автомобилем в неблагоприятных условиях

ния и соблюдайте правила их установки.

- › Для установки цепей противоскольжения остановите автомобиль на ровной площадке вдали от мест движения транспорта, включите аварийную световую сигнализацию и поместите знак аварийной остановки позади автомобиля.
- › Перед установкой цепей противоскольжения переведите переключатель питания в режим OFF (ВЫКЛ.) и активируйте стояночный тормоз.
- › Не устанавливайте цепи на неполноразмерные запасные колеса.
- › Запрещается устанавливать цепи противоскольжения при недостаточном давлении в шинах.
- › При использовании цепей противоскольжения соблюдайте осторожность во избежание повреждения колесных дисков.

Предупреждение

При движении с цепями противоскольжения соблюдайте следующие меры предосторожности:

- › Скорость движения не должна превышать 40 км/ч либо рекомендованную производителем цепей максимальную скорость (в зависимости от того, какая из них меньше). Перед входом в поворот или разворотом снизьте скорость до значения 20 км/ч или меньше во избежание потери контроля над автомобилем.
- › Проехав 0,5–1,0 км после установки цепей, в целях безопасности осмотрите цепи и проверьте правильность

их установки. Если цепи противоскольжения ослаблены, подтяните или переустановите их.

- › Установка цепей противоскольжения может привести к ухудшению управляемости автомобилем. По возможности избегайте резкого ускорения, резких поворотов рулевого колеса и экстренного торможения, поскольку это может привести к аварии.
- › Если во время движения слышно, что цепи противоскольжения задевают кузов или днище, немедленно остановитесь, проверьте цепи и повторно затяните их. Если звук ударов продолжается, уменьшите скорость до тех пор, пока звук не прекратится.
- › Избегайте движения по неровным дорогам.
- › Максимально снижайте скорость на поворотах во избежание потери управляемости.
- › При отсутствии снега на дороге как можно скорее снимите цепи, поскольку в противном случае возможны ухудшение ходовых качеств автомобиля и серьезные повреждения шин.

Рекомендации по вождению

При вождении в холодное время года соблюдайте осторожность, обращайте внимание на наличие снега или льда на дороге.

- › При движении по заснеженной дороге необходимо регулярно проверять и очищать брызговики колес от налипшего снега. Несоблюдение этой рекомендации может вызвать проблемы с рулевым управлением или уменьшение угла поворота рулевого колеса.

Рекомендации по управлению автомобилем в неблагоприятных условиях

- › Необходимо своевременно очищать ветровое и заднее стекла, а также зеркала заднего вида, если на них налип снег. При этом для улучшения видимости при вождении можно воспользоваться функцией обогрева стекол.
- › Избегайте экстренного торможения, резкого ускорения и резкого вращения рулевого колеса, поскольку это может стать причиной заноса и потери контроля над автомобилем, что может привести к аварии.

Предупреждение

Если вы остановили автомобиль на площадке, окруженной сугробами, не оставляйте двигатель включенным. В этом случае следует либо выключить двигатель, либо переместить автомобиль в хорошо проветриваемую зону.

Рекомендации по управлению автомобилем в период обкатки

Оборудование автомобиля

Обратите внимание, что представленное в руководстве оборудование включает в себя стандартное оснащение, комплектацию под требования национального стандарта и специальное оборудование для данной модели автомобиля. Поэтому некоторые виды и функции оборудования, описанные в настоящем руководстве, могут не входить в комплектацию вашего автомобиля или быть доступны только на определенных рынках. Информацию о комплектации вашего автомобиля вы можете найти в документах, предоставленных при его покупке, или же запросить ее у авторизованного дилера.

Шины

В первые 500 км пробега после установки новых шин необходимо соблюдать особую осторожность.

В начале эксплуатации новые шины не обеспечивают оптимального сцепления, поэтому они должны пройти период обкатки.

Тормозные колодки

На первых 400 км эксплуатации новые тормозные колодки не обеспечивают максимальной эффективности торможения.

Для ее достижения тормозные колодки должны пройти период обкатки. Сниженную эффективность торможения можно компенсировать более сильным нажатием педали тормоза.

Во время обкатки тормозную систему не следует подвергать большим нагрузкам, таким как экстренное торможение, особенно на высокой скорости или на спуске.

Внимание!

- › Тормозные диски и тормозные колодки могут изнашиваться с различной интенсивностью в зависимости от условий эксплуатации.
- › При определенных скорости, тормозном усилии и условиях окружающей среды (температура, влажность), во время торможения может раздаваться звук. Это нормальное явление.

Двигатель

Чтобы продлить срок службы нового двигателя или двигателя после капитального ремонта, необходимо провести его обкатку с постепенным увеличением нагрузки. Рекомендуется соблюдать следующие меры предосторожности:

На первых 300 км:

Избегайте экстренного торможения.

На первых 1000 км:

- › Избегайте движения с высокой скоростью.
- › Не нажимайте педаль газа до упора, избегайте работы двигателя на высоких оборотах.
- › Не двигайтесь с постоянной скоростью в течение длительного времени, старайтесь периодически менять скорость и переключать передачи.

Рекомендации по управлению автомобилем в период обкатки

- › Не используйте высокую передачу для движения на низкой скорости, и наоборот. Своевременно переключайте передачи в соответствии с условиями движения.
- › Не буксируйте прицепы или иные транспортные средства.

От 1000 км до 1500 км:

Допускается постепенное увеличение скоростного диапазона при соблюдении мер безопасности.

Внимание!

В период обкатки необходимо обращать внимание на условия работы различных систем двигателя. При обнаружении неисправностей их необходимо сначала устранить и только затем продолжить обкатку.

Гибридный автомобиль

Оборудование автомобиля

Обратите внимание, что представленное в руководстве оборудование включает в себя стандартное оснащение, комплектацию под требования национального стандарта и специальное оборудование для данной модели автомобиля. Поэтому некоторые виды и функции оборудования, описанные в настоящем руководстве, могут не входить в комплектацию вашего автомобиля или быть доступны только на определенных рынках. Информацию о комплектации вашего автомобиля вы можете найти в документах, предоставленных при его покупке, или же запросить ее у авторизованного дилера.

2

Управление автомобилем

Информация о гибридных автомобилях

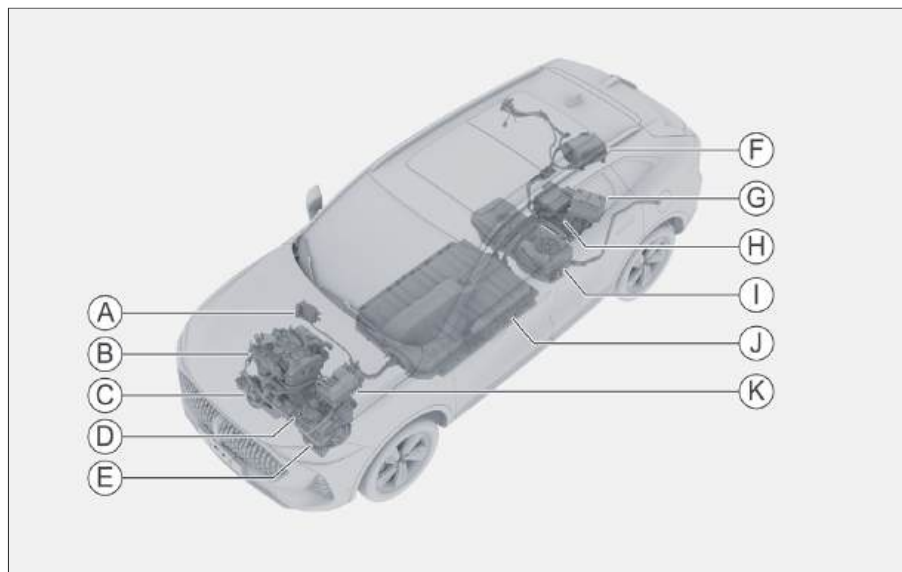

1942629C4DC5

- | | |
|-------------------------------------|----------------------------------|
| Ⓐ Отопитель системы климат-контроля | Ⓒ Аккумуляторная батарея |
| Ⓑ Двигатель | Ⓓ Задний электродвигатель |
| Ⓒ Компрессор кондиционера | Ⓔ Топливный бак |
| Ⓓ Передний электродвигатель | Ⓕ Тяговая аккумуляторная батарея |
| Ⓔ Автоматическая коробка передач | Ⓖ Контроллер электродвигателя |
| Ⓕ Бортовое зарядное устройство | |

Настоящий автомобиль является гибридным, его характеристики отличаются от характеристик автомобилей, работающих на обычном топливе. Необходимо обязательно ознакомиться с особенностями гибридных автомобилей и соблюдать осторожность при вождении.

Предупреждение

- › Не прикасайтесь к автомобильным деталям, помеченным знаком предупреждения о высоком напряжении, к оранжевым кабелям и их разъемам, а также не снимайте и не заменяйте указанные компоненты во избежание поражения электрическим током высокого напряжения.
- › После включения электропитания детали энергосистемы могут сильно нагреваться. Соблюдайте осторожность в отношении находящихся под высоким напряжением и сильно нагретых деталей и всегда соблюдайте указания, содержащиеся на предупреждающих наклейках.

Внимание!

- › Оптимальная рабочая температура тяговой аккумуляторной батареи находится в диапазоне от -10 до $+40$ °C. Не рекомендуется нахождение автомобиля в условиях высокой или крайне низкой температуры в течение более 24 часов, поскольку это может неблагоприятно повлиять на работу тяговой аккумуляторной батареи.
- › Если температура тяговой аккумуляторной батареи существенно повышается или понижается, эффективность рекуперации энергии и выходная мощность уменьшаются. В чрезвычайных ситуациях может произойти отключение высоковольтной цепи, что приведет к отключению тяговой аккумуляторной батареи.
- › Внутри тяговой аккумуляторной батареи находятся аккумуляторы и высоковольтные управляющие цепи, попадание жидкости на которые может вызвать короткое замыкание, утечку тока, коррозию нагрузочных цепей и обратных цепей батареи. Поэтому важно предотвратить попадание любых жидкостей на тяговую аккумуляторную батарею.
- › Дальность пробега автомобиля зависит от стиля вождения (например, частые ускорения и замедления), дорожных условий (например, длинные подъемы), температуры окружающей среды (например, низкая температура) и использования электрических устройств (например, системы климат-контроля).
- › В зависимости от химических характеристик, в тяговой аккумуляторной батарее происходит естественная деградация. Таким образом, у автомобилей, которые уже эксплуатируются некоторое время, запас хода на электричестве может снизиться.

Гибридный автомобиль

Способы управления гибридным автомобилем не отличаются от способов управления автомобилем, работающем на обычном виде топлива. Система гибридного привода комбинирует использование двигателя внутреннего сгорания и электродвигателя в зависимости от условий движения и режима управления, что позволяет повысить экономию топлива и снизить выбросы вредных веществ.

- › Электродвигатель обычно используется для движения автомобиля на низких скоростях.
- › Двигатель внутреннего сгорания обычно используется для движения автомобиля на высоких скоростях или при активном стиле вождения.

При запуске двигателя

Этот автомобиль позволяет использовать два способа запуска двигателя внутреннего сгорания:

- › Запуск передним электродвигателем.

Передний электродвигатель является предпочтительным пусковым устройством при запуске двигателя автомобиля, независимо от того, неподвижен ли автомобиль или находится в движении. Передний электродвигатель обеспечивает быстрый запуск двигателя внутреннего сгорания, низкий уровень шума и вибрации, что делает процесс запуска двигателя более комфортным для водителя.

- › Запуск стандартным стартером.

Стартер используется для запуска неподвижного автомобиля в условиях низкой температуры или при невозможности запуска двигателя с помощью высоковольтной системы. Однако во время движения автомобиля стартер не используется для запуска двигателя.

При остановке и (или) запуске

При остановке автомобиля двигатель обычно выключается.

При запуске в нормальных условиях автомобиль приводится в движение с помощью электродвигателя.

При медленном движении или спуске с пологого склона двигатель обычно выключается, и автомобиль приводится в движение электродвигателем.

В обычном режиме движения

В зависимости от намерений водителя или выбранного им режима управления, система управления автомобилем автоматически определяет, будет ли автомобиль приводиться в движение только двигателем внутреннего сгорания, только электрод-

вигателем или обоими двигателями вместе. При достаточном уровне заряда предпочтительнее использовать электродвигатель.

При интенсивном ускорении

При сильном нажатии на педаль газа автомобиль приводится в движение за счет совместной работы электродвигателя и двигателя внутреннего сгорания.

При торможении (рекуперация энергии)

При движении на передаче D с определенной скоростью отпускание педали газа или нажатие на педаль тормоза запускает преобразование кинетической энергии в электрическую, обеспечивая замедляющее усилие и зарядку тяговой аккумуляторной батареи от электродвигателя.

Полезная информация

Своевременно предпринимайте действия по торможению. Легкое нажатие на педаль тормоза способно сгенерировать больше электроэнергии при плавном замедлении.

Рекуперация энергии

Эта функция используется в основном для преобразования части кинетической энергии автомобиля при торможении или движении накатом в электрическую энергию для зарядки тяговой аккумуляторной батареи, благодаря чему увеличивается запас хода автомобиля.

Перейдите в меню мультимедийного дисплея [Настройки автомобиля] → [Вождение] → [Уровень рекуперации], чтобы установить уровень рекуперации энергии.

Предупреждение

Снижение скорости за счет рекуперации энергии не заменяет обычного торможения, и для замедления или полной остановки необходимо использовать педаль тормоза.

Полезная информация

При активной функции рекуперации энергии значительное снижение скорости движения автомобиля может привести к включению ламп стоп-сигнала.

Полезная информация

Рекуперация энергии не происходит в следующих ситуациях:

- › Нахождение селектора передач автомобиля в положении N.
- › Полный разряд тяговой аккумуляторной батареи.
- › Повышенная или пониженная температура тяговой аккумуляторной батареи.

Защитный выключатель аккумуляторной батареи

Предупреждение

- › При загорании на приборной панели красной лампы предупреждения о неисправности энергосистемы все люди, находящиеся в салоне автомобиля, должны покинуть его, после чего необходимо немедленно связаться с сервисным центром.
- › При появлении в автомобиле дыма, искр, утечка жидкостей, звуков взрыва, резкого запаха все люди, находящиеся в салоне автомобиля, должны покинуть его, после чего необходимо немедленно вызвать пожарную службу.
- › Защитный выключатель аккумуляторной батареи должен использоваться только при обслуживании автомобиля и выполнении работ, связанных с высоким напряжением, и только специалистами. Перед началом проведения работ убедитесь, что автомобиль полностью отключен от питания, и используйте соответствующее защитное оборудование. Несоблюдение этих требований может привести к получению серьезных травм или к смерти.

Защитный выключатель аккумуляторной батареи в багажном отделении

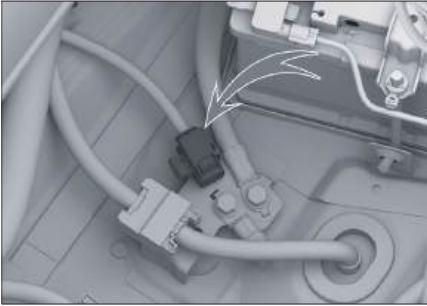

A9C295C56234

Защитный выключатель находится рядом с аккумуляторной батареей. Откройте крышку багажного отделения, затем снимите поддон для бортового инструмента и звукоизолирующую накладку, чтобы найти его. Перед проведением работ переведите переключатель электропитания в положение OFF (ВЫКЛ.).

Точка экстренного отключения

Точка экстренного отключения расположена внутри моторного отсека. Ее можно найти, открыв капот. Для обеспечения безопасности персонала и успешного проведения спасательных операций в экстренных ситуациях можно перерезать этот провод.

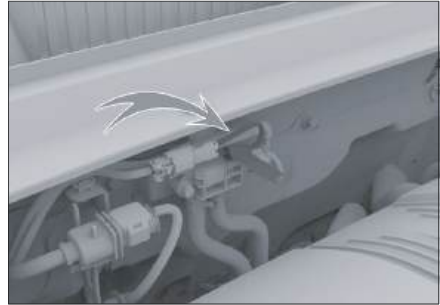

C01567E9A332

Провод экстренного отключения полностью обмотан изоляцией и помечен знаком экстренного отключения.

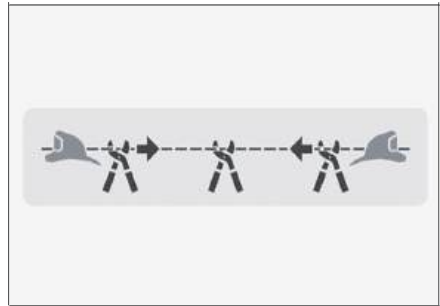

DD512F2B9979

При экстренном отключении необходимо 2–3 раза разрезать низковольтный жгут в пределах его действующей зоны. В случае однократного разрезания жгута соединение может восстановиться, что способно привести к получению серьезных травм.

Выключатель питания

Оборудование автомобиля

Обратите внимание, что представленное в руководстве оборудование включает в себя стандартное оснащение, комплектацию под требования национального стандарта и специальное оборудование для данной модели автомобиля. Поэтому некоторые виды и функции оборудования, описанные в настоящем руководстве, могут не входить в комплектацию вашего автомобиля или быть доступны только на определенных рынках. Информацию о комплектации вашего автомобиля вы можете найти в документах, предоставленных при его покупке, или же запросить ее у авторизованного дилера.



2789327FB76B

⚠ Внимание!

- › Запрещается размещать смарт-ключ на приборной панели, на полу, на комбинации приборов, в перчаточном ящике или в багажном отделении. В противном случае переключение между режимами питания может оказаться невозможным.
- › Выходя из автомобиля, переключите режим питания на OFF (ВЫКЛ.) и возьмите с собой ключ.

Режимы электропитания

При наличии смарт-ключа нажмите выключатель питания для переключения режима.

№	Режим	Назначение
1	OFF (ВЫКЛ.)	Выключение электрических компонентов. Активация высоковольтной системы автомобиля.
2	ON (ВКЛ.)	В этот момент можно использовать все низковольтные электрические компоненты и некоторые высоковольтные (например, систему кондиционирования и т. д.).

⚠ Предупреждение

Во время движения запрещается переключать режим питания в OFF (ВЫКЛ.).

Оборудование автомобиля

Обратите внимание, что представленное в руководстве оборудование включает в себя стандартное оснащение, комплектацию под требования национального стандарта и специальное оборудование для данной модели автомобиля. Поэтому некоторые виды и функции оборудования, описанные в настоящем руководстве, могут не входить в комплектацию вашего автомобиля или быть доступны только на определенных рынках. Информацию о комплектации вашего автомобиля вы можете найти в документах, предоставленных при его покупке, или же запросить ее у авторизованного дилера.

Запуск автомобиля

Запуск в стандартном режиме

Смарт-ключ должен находиться у водителя.

1. Отрегулируйте положение сиденья, примите правильную для вождения позу.
2. Убедитесь, что стояночный тормоз активирован.
3. Убедитесь, что селектор переключения передач находится в положении P или N.
4. Нажмите педаль тормоза.
5. Нажмите выключатель питания, чтобы завести автомобиль. (Загорание на комбинации приборов индикатора READY означает, что система привода готова к работе)

Полезная информация

После запуска автомобиля двигатель запускается или выключается автоматически, в зависимости от состояния автомобиля.

Аварийный запуск



06C424E3CF43

При появлении предупреждения «Убедитесь, что ключ находится в автомобиле»

(например, если разряжен смарт-ключ, серьезно повреждена защитная панель двери или заднего бампера) поместите ключ в нишу под вспомогательной приборной панелью над символом  и выполните процедуру запуска автомобиля. Если двигатель по-прежнему не удается запустить, незамедлительно обратитесь в сервисный центр.

Предупреждение

- › Запускать двигатель можно только тогда, когда водитель находится на водительском сиденье. Несоблюдение этого правила может стать причиной аварии, способной привести к получению серьезных травм или даже к смерти.
- › При запуске автомобиля ни при каких условиях не допускается нажимать на педаль газа.

Запуск и выключение автомобиля

› Двигатель необходимо запускать даже в тех случаях, когда требуется переместить автомобиль на незначительное расстояние. В противном случае может произойти авария.

› Нажмите выключатель питания 3 раза подряд в течение 2 секунд.

Выключение автомобиля

Выключение в обычном режиме

1. После полной остановки автомобиля переведите селектор переключения передач в положение P.
2. Чтобы выключить автомобиль, нажмите выключатель питания.

Предупреждение

Сразу после выключения двигателя не прикасайтесь к нагретым узлам, таким как двигатель, выхлопная труба, радиатор, во избежание получения ожогов.

Полезная информация

После длительной работы двигателя на высоких оборотах или при высокой нагрузке рекомендуется оставить его поработать некоторое время на холостом ходу или проехать небольшое расстояние на невысоких оборотах.

Экстренное выключение

Если во время движения (при скорости выше 5 км/ч), возникает аварийная ситуация (например, когда невозможно остановить автомобиль обычным способом), можно выполнить одну из перечисленных ниже операций для экстренного выключения автомобиля:

- › Нажмите и удерживайте выключатель питания.

Предупреждение

- › Выключение автомобиля во время движения может привести к столкновению или получению серьезных травм.
- › При отсутствии экстренных ситуаций не выключайте автомобиль во время движения.

После принудительной остановки автомобиля функции усилителей тормоза и рулевого колеса будут отключены, что приведет к увеличению усилия при нажатии педали тормоза и повороте рулевого колеса. Поэтому перед выключением автомобиля постарайтесь максимально снизить скорость.

Оборудование автомобиля

Обратите внимание, что представленное в руководстве оборудование включает в себя стандартное оснащение, комплектацию под требования национального стандарта и специальное оборудование для данной модели автомобиля. Поэтому некоторые виды и функции оборудования, описанные в настоящем руководстве, могут не входить в комплектацию вашего автомобиля или быть доступны только на определенных рынках. Информацию о комплектации вашего автомобиля вы можете найти в документах, предоставленных при его покупке, или же запросить ее у авторизованного дилера.

Меры предосторожности

Предупреждение

- › Остановка автомобиля на дороге с большим уклоном может привести к аварии. Соблюдайте осторожность и избегайте остановки автомобиля в подобных местах.
- › Если стояночная тормозная система не выполняет свою функцию по причине нахождения автомобиле на чрезмерном уклоне, нажмите педаль тормоза, чтобы предотвратить скатывание автомобиля.

Электрический стояночный тормоз

Включение стояночного тормоза



A97205CF1717

- › Когда автомобиль неподвижен, электромеханический стояночный тормоз (EPB) активируется автоматически после переключения выключателя зажигания в режим OFF.
- › Если стояночный тормоз не требуется, нажмите переключатель EPB и одновременно переключите выключатель зажигания в режим OFF.
- › После остановки автомобиля потяните переключатель EPB для включения стояночного тормоза. При этом на комбинации приборов загорается индикатор (Ⓢ) стояночного тормоза.

Экстренное торможение

В экстренной ситуации можно потянуть и удерживать переключатель EPB, чтобы использовать систему EPB для торможения.

Экстренное торможение можно отменить, просто отпустив переключатель EPB или нажав на педаль газа.

Стояночный тормоз

Предупреждение

Использование функции экстренного торможения системы EPB допускается только в экстренных ситуациях (например, если педаль тормоза заклинило).

Отключение стояночного тормоза



EC092133C306B

Когда питание находится в режиме ON (ВКЛ.), нажмите педаль тормоза и нажмите выключатель EPB, чтобы отключить стояночный тормоз. В это время

индикатор (Ⓢ) стояночного тормоза на комбинации приборов перестанет светиться.

Полезная информация

Если произошел сбой питания автомобиля, после повторного включения питания на комбинации приборов загорится индикатор (Ⓢ) неисправности стояночного тормоза. В таком случае требуется самоадаптация системы. Сначала потяните вверх переключатель EPB, затем нажмите педаль тормоза и нажмите переключатель EPB, чтобы отключить EPB в обычном режиме.

Функция автоматического удержания автомобиля



C986CDF9F7FF

При движении на склоне, остановке перед красным сигналом светофора и движении с частыми остановками функция автоматического удержания автомобиля (AVH) позволяет водителю не удерживать педаль тормоза длительное время и не активировать стояночный тормоз. Это обеспечивает более комфортное вождение и снижает риск скатывания автомобиля.

Для включения или выключения этой функции нажмите на выключатель AVH при закрытой двери водителя, пристегнутом ремне безопасности и включенном двигателе.

Способ использования

1. Включите функцию автоматического удержания автомобиля. При этом функция автоматического удержания перейдет в состояние готовности, а индикатор (Ⓐ) автоматического удержания на комбинации приборов будет гореть желтым цветом.
2. После нажатия педали тормоза и полной остановки автомобиля система автоматически активирует стояночный тормоз. При этом функция

автоматического удержания перейдет в рабочее состояние, а индикатор (A) автоматического удержания на комбинации приборов будет гореть зеленым цветом.

3. При нахождении селектора переключения передач в положении D, M или R нажмите педаль газа, после чего стояночный тормоз автоматически отключится.

Если педаль газа не нажималась длительное время, функция автоматического удержания отключится, и автомобиль автоматически переключится на электрический стояночный тормоз.

Функция автоматического удержания принудительно отключается в следующих ситуациях:

- › Отстегнут ремень безопасности водителя.
- › Открыта дверь со стороны водителя.
- › Питание автомобиля находится в режиме OFF (ВЫКЛ.).
- › После работы функции автоматического удержания автомобиля в течение 3 минут.

Внимание!

В случае автоматической мойки, буксировки и других подобных ситуациях необходимо отключить стояночный тормоз.

Функция автоматического отключения стояночного тормоза

Когда при включенном стояночном тормозе водитель пристегивает ремень безопасности и нажимает педаль газа, система фиксирует намерение водителя

привести автомобиль в движение и стояночный тормоз автоматически отключается.

Во избежание скатывания автомобиля на склоне требуется большее тяговое усилие.

Автоматическая коробка передач

Оборудование автомобиля

Обратите внимание, что представленное в руководстве оборудование включает в себя стандартное оснащение, комплектацию под требования национального стандарта и специальное оборудование для данной модели автомобиля. Поэтому некоторые виды и функции оборудования, описанные в настоящем руководстве, могут не входить в комплектацию вашего автомобиля или быть доступны только на определенных рынках. Информацию о комплектации вашего автомобиля вы можете найти в документах, предоставленных при его покупке, или же запросить ее у авторизованного дилера.

Электронный селектор переключения передач

Описание передач

Парковочная блокировка (P)

Передача P предназначена для парковки автомобиля. При включенной передаче P коробка передач механически заблокирована, что предотвращает откат автомобиля.

Передача заднего хода (R)

Передача R предназначена для движения автомобиля задним ходом.

Нейтральная передача (N)

Передача N является нейтральной, при включении которой автомобиль находится в состоянии отсутствия передачи крутящего момента.

Предупреждение

- › При временной остановке на передаче N обязательно активируйте стояночный тормоз или удерживайте педаль тормоза. В противном случае автомобиль может покатиться, что может стать причиной аварии.
- › Во избежание аварийных ситуаций запрещается двигаться накатом на нейтральной передаче.

Автоматический режим (D)

При движении в обычных условиях рекомендуется использовать передачу D.

При использовании двигателя внутреннего сгорания для приведения в движение автомобиля коробка передач может автоматически переключаться на подходящую передачу в зависимости от скорости автомобиля и требуемого ускорения, чтобы обеспечить оптимальные динамические характеристики и экономичность.

Ручной режим (M)

Для ускорения при обгоне или при движении вверх или вниз по склону рекомендуется использовать передачу M.

На неровных дорогах, склонах и в других подобных дорожных условиях рекомендуется двигаться на пониженной передаче M.

Полезная информация

- › При использовании ручного режима автоматически активируется двигатель внутреннего сгорания для приведения автомобиля в движение.

› При установленном режиме [EV] и включении передачи М режим управления автоматически переключится на [SPORT]. При переключении на передачу М в других режимах управления режим не изменится.

Переключение передач

После запуска двигателя можно выполнять переключение передач в нормальном режиме. Перед началом движения необходимо удерживать педаль тормоза. В противном случае в тот момент, когда селектор переключения передач окажется в положении передачи для движения, автомобиль начнет движение произвольно.

⚠ Предупреждение

Во избежание повреждения автомобиля и возникновения несчастных случаев необходимо включать передачи Р или R только после полной остановки автомобиля.

i Полезная информация

› Если во время движения автомобиля на скорости меньше 2 км/ч открыть дверь со стороны водителя и отстегнуть ремень безопасности водителя, автоматически включится передача Р.

› После выключения автомобиля он автоматически переключится на передачу Р.

i Полезная информация

› Прежде чем переключать передачи или нажимать педаль газа после отключения аккумуляторной батареи или обновления FOTA, подождите 5 секунд с момента подачи высокого напряжения, чтобы не прерывать процесс самоадаптации контроллера переключения передач.

› После переключения передач убедитесь, что установлен правильный режим.

Переключение на передачи D, R, N, M

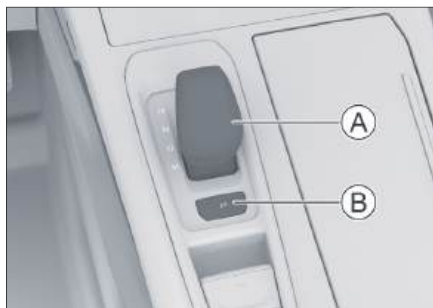

66EFBE909775

A Селектор переключения передач

B Кнопка парковочного режима

› Чтобы с передачи Р переключиться на передачи R или D, нажмите педаль тормоза и двигайте селектор переключения передач.

› После переключения на передачу D переведите селектор переключения передач назад, чтобы переключиться на передачу М; переведите селектор еще раз, чтобы переключиться на передачу D.

› Чтобы переключиться с передачи D или М на передачу N, сдвигайте селектор переключения передач на один шаг вперед.

Автоматическая коробка передач

- › Чтобы переключиться с передачи R на передачу N, сдвигайте селектор переключения передач на один шаг назад.

Полезная информация

Информация о включенной передаче будет отображаться на панели переключения передач и на дисплее информационного центра.

i Полезная информация

Информация о включенной передаче будет отображаться на панели переключения передач и на дисплее информационного центра.

⚠ Предупреждение

Если на комбинации приборов отображается сообщение о неисправности коробки передач, возможно переключение коробки передач в аварийный режим. В этом режиме можно переключиться только на определенную передачу, либо переключение передач вообще невозможно, и двигатель отключается. Как можно скорее остановите автомобиль в безопасном месте и свяжитесь с сервисным центром.

Переключение на передачу P

Когда автомобиль находится в неподвижном состоянии, нажмите кнопку парковочного режима.

Переключение передач в режиме ручного управления (передача M)

i Полезная информация

Если в ручном режиме скорость вращения двигателя будет слишком высокой или слишком низкой, то коробка передач автоматически переключится на подходящую передачу для защиты двигателя.

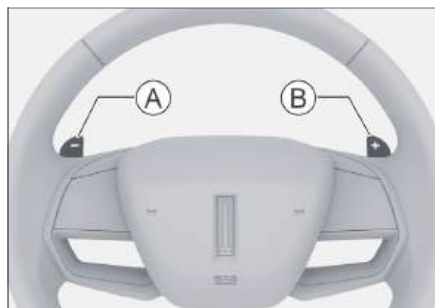

122E206E5EAA

- Ⓐ Лепестковый переключатель понижения передачи
- Ⓑ Лепестковый переключатель повышения передачи

Лепестковые переключатели позволяют переключать передачи без отрыва рук от рулевого колеса.

В режиме ручного управления (передача M) понижение и повышение передачи осуществляется с помощью лепестковых переключателей.

В автоматическом режиме (передача D) нажатие на лепестковый переключатель временно активирует ручной режим. Если после этого повторно нажать на лепестковый переключатель, можно вручную переключать передачу на повышенную или пониженную. Если в течение некоторого времени лепестковые переключатели не будут задействованы, снова включится автоматический режим.

Функция медленного движения

После включения двигателя переключитесь на ведущую передачу, отпустите стояночный тормоз и отпустите педаль тормоза. При этом автомобиль медленно проедет вперед даже без нажатия педали газа.

Начало движения

Начало движения в обычных условиях

Закройте дверь, пристегните ремень безопасности и убедитесь, что стояночный тормоз включен.

1. Запустите автомобиль.
2. Нажмите педаль тормоза и переключитесь на передачу D (при трогании с места на подъеме и в других условиях, требующих повышенного крутящего момента, рекомендуется выбрать передачу M).
3. Отпустите педаль тормоза, а затем плавно нажмите на педаль газа, ускорив движение.

Полезная информация

Когда автомобиль начинает движение, функция автоматического отключения стояночного тормоза деактивирует стояночный тормоз.

Интенсивное ускорение

1. Закройте дверь, пристегните ремень безопасности и убедитесь, что стояночный тормоз включен.

2. Запустите автомобиль.
3. Переключите режим управления на [SPORT] и убедитесь, что электронная система контроля устойчивости отключена.
4. Нажмите левой ногой на педаль тормоза, переключите селектор на передачу D или M и отпустите стояночный тормоз. Одновременно нажмите правой ногой на педаль газа, при этом на приборной панели появится уведомление «Активирован режим интенсивного ускорения».
5. Отпустите педаль тормоза, и автомобиль начнет движение с максимально возможным ускорением.

Внимание!

- › Выйти из активного режима интенсивного ускорения можно, отпустив педаль газа.
- › Если при активации режима интенсивного ускорения слишком долго удерживать тормоз (5 секунд), не начиная движение, автомобиль перейдет в режим ожидания для защиты механизма сцепления и тормозной системы, при этом на приборной панели появится уведомление «защита от перерыва». При нахождении автомобиля в таком режиме отпустите педаль тормоза и газа, а затем сильно нажмите педаль тормоза, чтобы выйти из режима ожидания и снова начать активацию режима интенсивного ускорения.

Предупреждение

- › Режим интенсивного ускорения может неблагоприятно повлиять на срок службы коробки передач, поэтому используйте эту функцию с осторожностью.
- › Управляйте автомобилем внимательно, соблюдая правила дорожного движения.
- › Запуск в режиме интенсивного ускорения можно использовать только в местах без перекрестного движения или пешеходов. Водитель должен обеспечивать, чтобы его стиль вождения и ускорение не угрожали и не препятствовали безопасности других участников дорожного движения.
- › Избегайте использования этой функции при движении на скользких поверхностях. Невыполнение этого требования может привести к потере контроля над автомобилем и стать причиной аварии.

Внимание!

- › При временной остановке на склоне необходимо нажать педаль тормоза или активировать стояночный тормоз. Запрещается использовать педаль газа и функцию медленного движения, чтобы удерживать автомобиль от скатывания, поскольку это может привести к повреждению коробки передач.
- › На склоне запрещается использовать для торможения только передачу Р, поскольку это может привести к повреждению коробки передач.
- › При необходимости во время остановки на склоне застопорите колеса, чтобы предотвратить скатывание автомобиля.

Остановка

1. Отпустите педаль газа и нажмите педаль тормоза.
2. После полной остановки автомобиля установите передачу Р.
3. Активируйте стояночный тормоз, переключите режим питания в OFF (ВЫКЛ.).
4. Отпустите педаль тормоза.

Оборудование автомобиля

Обратите внимание, что представленное в руководстве оборудование включает в себя стандартное оснащение, комплектацию под требования национального стандарта и специальное оборудование для данной модели автомобиля. Поэтому некоторые виды и функции оборудования, описанные в настоящем руководстве, могут не входить в комплектацию вашего автомобиля или быть доступны только на определенных рынках. Информацию о комплектации вашего автомобиля вы можете найти в документах, представленных при его покупке, или же запросить ее у авторизованного дилера.

Переключение режимов

Внимание!

- › Неправильный выбор режима управления может привести к неправильной реакции системы на дорожные условия, что, в свою очередь, приведет к сокращению срока службы подвесок и системы трансмиссии.
- › Перед выездом автомобиля на дорогу со сложным рельефом водитель должен предварительно оценить местность и включить соответствующий дорожным условиям режим, чтобы избежать потери контроля над автомобилем.

Перейдите в меню мультимедийного дисплея [Настройки автомобиля] → [Вождение] → [Режим управления], чтобы изменить режим.

- › [NORMAL]: автоматический выбор оптимального режима управления в соответствии с текущими условиями движения, совокупностью динамических характеристик автомобиля и экономической эффективности.
- › [EV]: для приведения в движение автомобиля используется электродвигатель, что подходит для городских дорог, способствует экономии энергии и снижению выбросов.
- › [SAVE]: при выборе этого режима можно установить значение SOC, чтобы поддерживать заряд батареи на установленном уровне. Это подходит для использования перед въездом на городские или загруженные участки дорог, поскольку обеспечивает достаточный запас хода на чистой электроэнергии и повышает экономию топлива.
- › [SPORT]: улучшает динамические характеристики автомобиля, обеспечивая более высокий уровень ощущений от вождения. Подходит для широких дорог с невысокой интенсивностью движения и ровным покрытием.
- › [SNOW]: подходит для участков с жестким, но скользким покрытием, включая снег, лед, траву, гравий и т. д.
- › [AWD]: равномерное распределение движущей силы между передней и задней осями, автоматическая адаптация стиля управления к текущим дорожным условиям. Подходит для дорог без покрытия, в условиях плохого сцепления.
- › [MUD]: подходит для неровных участков дорог, покрытых грязью либо имеющих колею.

Режимы управления

- › [SAND]: подходит для движения по регионам с пустынным и полупустынным ландшафтом, где поверхностный слой представляет собой песок.

Полезная информация

При повторном запуске автомобиля после его выключения и отключения аккумуляторной батареи автоматически устанавливается режим NORMAL.

Оборудование автомобиля

Обратите внимание, что представленное в руководстве оборудование включает в себя стандартное оснащение, комплектацию под требования национального стандарта и специальное оборудование для данной модели автомобиля. Поэтому некоторые виды и функции оборудования, описанные в настоящем руководстве, могут не входить в комплектацию вашего автомобиля или быть доступны только на определенных рынках. Информацию о комплектации вашего автомобиля вы можете найти в документах, предоставленных при его покупке, или же запросить ее у авторизованного дилера.

Правила использования прицепа

Поскольку в каждой стране действуют свои правила движения и установки прицепов, перед поездкой с прицепом проконсультируйтесь в местном сервисном центре.

Внимание!

Неправильное использование прицепа может привести к потере контроля над автомобилем, стать причиной аварий и получения травм.

- › При использовании прицепа соблюдайте требования местных законов и нормативных актов. Самостоятельная модификация или ремонт строго запрещены.
- › Используйте тягово-сцепное устройство только в том случае, если оно

не повреждено и установлено в соответствии с инструкциями.

- › Не допускается самостоятельное внесение изменений или выполнение ремонта тягово-сцепного устройства.
- › При движении без прицепа обязательно отсоедините жгут питания прицепа, отключите режим прицепа и снимите сцепное устройство.
- › Зеркала заднего вида должны соответствовать нормативным требованиям страны, в которой эксплуатируется автомобиль. В противном случае установите подходящие зеркала для движения с прицепом.

Полезная информация

- › Не допускается буксировка прицепов в период обкатки нового автомобиля.
- › Если энергопотребление прицепа превышает возможности аккумуляторной батареи, это может привести к повреждению электронной системы автомобиля.

Советы по вождению

Предупреждение

Категорически запрещается перевозить людей в прицепах в нарушение закона, поскольку это может привести к получению серьезных травм или даже к смерти.

Всегда водите автомобиль предусмотрительно и осторожно. Избегайте резких ускорений и торможений.

Движение с прицепом влияет на управляемость, эффективность торможения,

Движение с прицепом

энергопотребление автомобиля и может сократить период технического обслуживания. В целях обеспечения безопасности водителя, пассажиров и других участников дорожного движения при движении с прицепом соблюдайте перечисленные ниже рекомендации.

Перед поездкой

Ознакомьтесь с местными нормативными требованиями к скорости движения с прицепом, но в любом случае не превышайте скорость 100 км/ч.

Перед началом движения с прицепом убедитесь, что давление в шинах, а также состояние осветительных и соединительных элементов автомобиля и прицепа находятся в норме.

Полезная информация

- › Давление в шинах задних колес автомобиля должно быть на 20 кПа выше, чем при обычном движении.
- › Давление в шинах прицепа необходимо устанавливать в соответствии с рекомендациями производителя прицепа.

Настройте наружные зеркала заднего вида таким образом, чтобы обеспечить достаточный обзор.

Груз должен быть максимально равномерно распределен по грузовой поверхности прицепа. Старайтесь разместить груз как можно ближе к оси прицепа. Низкое расположение центра тяжести прицепа значительно улучшает безопасность движения автомобиля.

Полезная информация

- › Убедитесь, что задние фонари прицепа работают нормально и соответствуют нормативным требованиям, а также что их мощность не превышает максимально допустимые значения.
- › Стремитесь минимизировать время работы электрооборудования прицепа, чтобы сохранить заряд аккумуляторной батареи автомобиля.

Начало движения

Начинайте движение плавно, избегайте резкого ускорения и экстренного торможения, особенно при движении по скользкой дороге, поскольку это может привести к потере управления автомобилем в результате скольжения.

Наличие бокового ветра и неровной дороги может вызывать раскачивание автомобиля и серьезно повлиять на управляемость. Если есть ощущение, что автомобиль слегка раскачивается, при любых обстоятельствах крепко удерживайте рулевое колесо и медленно снижайте скорость. Не пытайтесь преодолеть раскачивание с помощью ускорения.

По возможности избегайте движения на ненагруженном автомобиле с нагруженным прицепом. Если это невозможно, двигайтесь с малой скоростью, поскольку нагрузка распределена неравномерно.

Торможение

Движение с прицепом увеличивает тормозной путь автомобиля. Поэтому необходимо поддерживать большую, чем обычно, дистанцию до впереди идущего автомобиля.

⚠ Предупреждение

- › Если прицеп оснащен тормозной системой, соблюдайте требования соответствующих местных правил, надлежащим образом устанавливайте и эксплуатируйте эту систему.
- › Не подключайте прицеп к тормозной системе автомобиля.

Обгон

При движении с прицепом помните, что длина автомобиля увеличена на длину прицепа, поэтому для обгона и возвращения на исходную полосу движения требуется преодоление большего расстояния.

Движение задним ходом

Движение задним ходом с прицепом отличается от движения в обычном режиме и требует большей осторожности и практики.

При движении задним ходом удерживайте рулевое колесо одной рукой за нижнюю часть. Перемещайте руку влево, чтобы прицеп поворачивался влево, или вправо, чтобы прицеп поворачивался вправо. Движение задним ходом с прицепом обязательно должно осуществляться на низкой скорости. Можно прибегнуть к помощи другого человека для руководства движением автомобиля снаружи.

Повороты

При движении с прицепом повороты с прицепом должны выполняться плавно. По возможности избегайте тряски при повороте и резких движений рулевого колеса. Заранее включайте указатели поворота. Радиус поворота должен быть больше, чем при движении без прицепа. Это предотвратит удары

прицепа о бордюры, дорожные знаки, деревья или иные объекты.

При движении на спуске

Перед движением на крутом или затяжном спуске необходимо заранее снизить скорость. Выбирайте скорость в соответствии с массой прицепа и крутизной уклона дороги, чтобы минимизировать риск перегрева автомобиля.

По возможности избегайте остановок на склоне. В случае остановки необходимо активировать стояночный тормоз и зафиксировать колеса автомобиля и прицепа с помощью упоров.

⚠ Предупреждение

- › При движении с прицепом по крутому склону обязательно следите за температурой охлаждающей жидкости, чтобы предотвратить перегрев автомобиля.
- › Если температура охлаждающей жидкости слишком высока, немедленно остановитесь и оставьте двигатель работать на холостом ходу до охлаждения, чтобы обеспечить безопасность движения.

Тягово-сцепное устройство

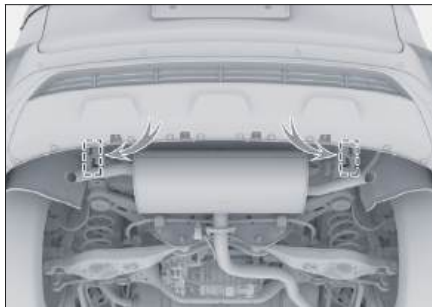

EA05D16F90C9

Движение с прицепом

Точки установки тягово-сцепного устройства находятся на концах левой и правой продольных балок автомобиля.

⚠ Предупреждение

- › Неправильная установка тягово-сцепного устройства может привести к его отсоединению от автомобиля, что может стать причиной серьезной аварии или получения травм. Рекомендуется выполнять установку в сервисном центре.
- › Самостоятельная модификация или ремонт тягово-сцепное устройства строго запрещены.

Полуавтоматическое сцепное устройство

Перед использованием или снятием полуавтоматического сцепного устройства его необходимо разблокировать. Способ использования:

- › На сенсорном мультимедийном дисплее выберите [Настройки автомобиля] → [Кузов] → [Буксировочный крюк] → [Управление буксировочным крюком]
- › или нажмите кнопку разблокировки в багажном отделении.



5B5B1B24993C

i Полезная информация

При разблокировке полуавтоматического сцепного устройства убедитесь, что в зоне его движения отсутствуют другие люди.

- › После разблокировки полуавтоматического сцепного устройства потяните его назад, чтобы зафиксировать в рабочем положении.
- › После разблокировки полуавтоматического сцепного устройства нажмите на него в направлении вперед, чтобы зафиксировать в сложенном положении.

⚠ Предупреждение

- › Если полуавтоматическое сцепное устройство не используется, его необходимо сложить.
- › После использования или складывания полуавтоматического сцепного устройства убедитесь, что оно надежно зафиксировано на своем месте.

Разъем питания для прицепа

Расположение разъема

Разъем для подключения прицепа (соединитель) находится рядом с тягово-сцепным устройством автомобиля и доступен для использования при открытии крышки разъема.

Разъем для подключения электропитания соответствует требованиям стандарта ISO 11446.

Контактные выводы разъема

Номера контактов напечатаны на внутренней стороне крышки разъема, а соответствующие контакты имеют следующие назначения:

Номер контактного вывода	Назначение
1	Лампа левого указателя поворота
2	Задний противотуманный фонарь
3	«Масса» (цепь ламп)
4	Лампа правого указателя поворота
5	Правый фонарь габаритного света
6	Лампы стоп-сигнала
7	Левый фонарь габаритного света
8	Фонари заднего хода
9	Источник питания 12 В
10	Выключатель питания

Номер контактного вывода	Назначение
11	«Масса» (цепь выключателя питания)
12	—
13	«Масса» (цепь источника питания 12 В)

Технические параметры

В целях обеспечения безопасности движения не превышайте скорость и загрузку. Конкретные параметры приведены в таблице ниже:

Характеристика		Данные
Максимальная масса, кг		2795
Максимальная общая масса, кг		4795
Масса прицепа, кг	с тормозом	2000
	без тормоза	750
Максимальная разрешенная нагрузка на переднюю/заднюю ось, кг		1400/1550
Статическая вертикальная нагрузка на точку соединения, кг		100
Максимальный задний свес тягово-сцепного устройства, мм		1050,5

Движение с прицепом

Максимальная общая масса

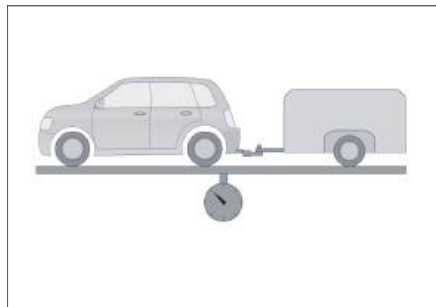

096EEAEA0BA9

Максимальная общая масса суммируется из массы нагруженного автомобиля, массы тягово-сцепного устройства и массы нагруженного прицепа.

Максимальная допустимая нагрузка на переднюю/заднюю ось

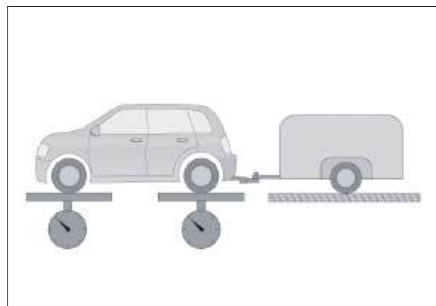

76934098A400

Максимально допустимая нагрузка на переднюю и заднюю оси — это максимальная масса, которую могут выдерживать передняя и задняя оси автомобиля.

Масса прицепа

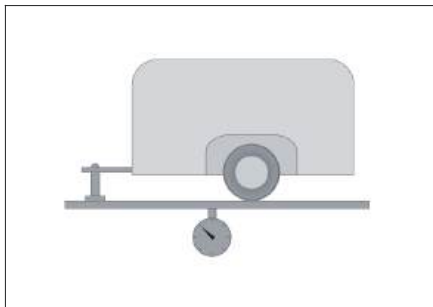

BFFCB1D4CF27

Масса прицепа — это общая допустимая масса прицепа, включающая сумму масс прицепа и груза, находящегося в прицепе.

Статическая вертикальная нагрузка на точку соединения

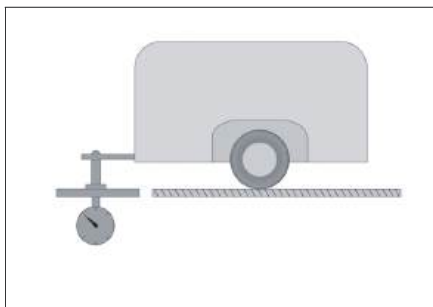

8592AA18FB55

Статическая вертикальная нагрузка на точку соединения — это максимальная вертикальная нагрузка, которую способно нести место соединения прицепа и тягово-сцепного устройства, когда автомобиль находится в состоянии покоя.

Максимальный задний свес тягово-сцепного устройства

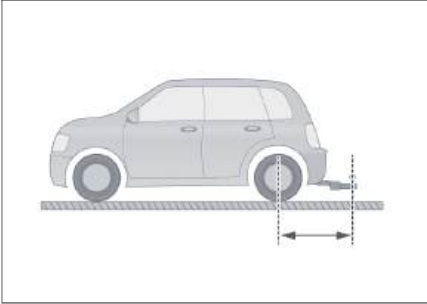

51EC772859F7

Максимальный задний свес тягово-сцепного устройства — это допустимое расстояние по горизонтали между центром точки соединения тягово-сцепного устройства и осевой линией задней оси автомобиля.

Оборудование автомобиля

Обратите внимание, что представленное в руководстве оборудование включает в себя стандартное оснащение, комплектацию под требования национального стандарта и специальное оборудование для данной модели автомобиля. Поэтому некоторые виды и функции оборудования, описанные в настоящем руководстве, могут не входить в комплектацию вашего автомобиля или быть доступны только на определенных рынках. Информацию о комплектации вашего автомобиля вы можете найти в документах, предоставленных при его покупке, или же запросить ее у авторизованного дилера.

Полезная информация

Для переключения режимов усилителя рулевого управления должны соблюдаться следующие условия:

- › Система электроусилителя рулевого управления работает нормально.
- › Скорость автомобиля составляет менее 125 км/ч.
- › Не выполняются никакие явные операции рулевого управления.

Переключение режимов

Перейдите в меню мультимедийного дисплея [Настройки автомобиля] → [Вождение] → [Режимы усилителя рулевого управления], где можно переключить режим усилителя рулевого управления.

- › [Легкость]: повышенное усиление рулевого управления; рулевое управление относительно простое; подходит для вождения в условиях интенсивного движения, например, в городе.
- › [Комфорт]: подходит для обычного стиля вождения.
- › [Спорт]: снижает усилие рулевого управления и увеличивает отклик рулевого колеса. Рекомендуется использовать на скоростных магистралях и в условиях дождя или снегопада.

Система звукового оповещения

Оборудование автомобиля

Обратите внимание, что представленное в руководстве оборудование включает в себя стандартное оснащение, комплектацию под требования национального стандарта и специальное оборудование для данной модели автомобиля. Поэтому некоторые виды и функции оборудования, описанные в настоящем руководстве, могут не входить в комплектацию вашего автомобиля или быть доступны только на определенных рынках. Информацию о комплектации вашего автомобиля вы можете найти в документах, представленных при его покупке, или же запросить ее у авторизованного дилера.

- › При движении автомобиля вперед со скоростью не более 30 км/ч.
- › При движении автомобиля задним ходом.

Предупреждение

Не следует излишне полагаться на систему звукового оповещения. В некоторых случаях пешеходы могут не услышать звуки системы и не заметить приближающийся автомобиль, что может привести к аварии, к получению травм или даже к смерти.

Описание системы

При низкой скорости движения автомобиля система звукового оповещения может издавать предупреждающие сигналы, уведомляющие пешеходов и другие транспортные средства, что повышает безопасность на дороге.

Способ использования

Перейдя в меню мультимедийного дисплея [Настройки системы] → [Звук] → [Настройка звука] → [Звуковое предупреждение для пешеходов], можно выбрать мелодию предупреждения, включая [Технология] и [Ретро].

Система издает звуковой сигнал, когда автомобиль переходит в режим движения на электродвигателе, а также при перечисленных ниже условиях:

Оборудование автомобиля

Обратите внимание, что представленное в руководстве оборудование включает в себя стандартное оснащение, комплектацию под требования национального стандарта и специальное оборудование для данной модели автомобиля. Поэтому некоторые виды и функции оборудования, описанные в настоящем руководстве, могут не входить в комплектацию вашего автомобиля или быть доступны только на определенных рынках. Информацию о комплектации вашего автомобиля вы можете найти в документах, предоставленных при его покупке, или же запросить ее у авторизованного дилера.

Внимание!

- › При движении задним ходом убедитесь, что дверь багажного отделения полностью закрыта.
- › Не подвергайте ударам камеры и датчики.
- › Во время мойки автомобиля не направляйте струю воды под высоким давлением на камеры и датчики. Это может привести к неполадкам в системе или вызвать возгорание.
- › Не чистите камеры или датчики абразивными или острыми предметами. Используйте для этого мягкую ткань или воду (под низким давлением).

Меры предосторожности

Предупреждение

- › Система помощи при парковке представляет собой только вспомогательный инструмент. Она не может оценивать окружающую обстановку вместо водителя. Водитель в любом случае несет ответственность за безопасность автомобиля. Во время парковки и в других подобных ситуациях он должен постоянно следить за окружающей обстановкой.
- › Система помощи при парковке имеет слепые зоны, поэтому она может пропускать некоторые препятствия. При парковке и других подобных маневрах обязательно убедитесь, что рядом с автомобилем отсутствуют дети и животные.

Полезная информация

Радарные устройства системы помощи при парковке чувствительны к ультразвуковым волнам. В перечисленных ниже случаях система может не обнаруживать препятствия или иметь затруднения при их обнаружении, что не является признаком неполадок в системе:

- › Препятствия в виде металлических сеток, изгородей, столбиков, тросов и прочих тонких предметов.
- › Препятствия в виде предметов, поверхность которых не отражает сигнал радара, а также люди в одежде из таких материалов.
- › Препятствия из снега, тканей или предметы, поглощающие звуковые волны.
- › Препятствия, находящиеся ниже уровня радарного датчика.

Система помощи при парковке

- › Препятствия, представляющие собой остроугольные отражатели или конусообразные предметы, например, прямоугольные колонны, ящики пожарных кранов и т. д.
- › При движении по траве или неровной дороге.
- › При движении задним ходом на склоне.
- › При наличии ультразвуковых помех одинаковой с системой частоты, например, металлических звуков, звуков выброса газа под давлением, звуковых сигналов автомобиля в непосредственной близости от датчика.
- › При деформации заднего номерного знака, а также при установке на него крупной декоративной рамки.
- › При наличии посторонних предметов на поверхности датчика, например, прозрачной защитной пленки автомобиля.

Для обеспечения стабильной работы системы необходимо поддерживать датчики в чистоте, не допускать скопления на них снега, льда и т. д.

Система кругового обзора

Описание системы

Система кругового обзора при помощи четырех камер отображает пространство, окружающее автомобиль, на дисплее, что позволяет избежать столкновений и делает управление автомобилем более простым и безопасным.

Способ использования

Систему кругового обзора можно вклю-





чить или выключить следующими способами:

- › Чтобы включить систему кругового обзора, нажмите кнопку  «360» на мультимедийном дисплее.
- › При переключении на передачу R автоматически включается система кругового обзора.
- › При переключении на передачу P система кругового обзора автоматически отключится.
- › Если при движении вперед скорость автомобиля превышает установленное значение, система кругового обзора отключится автоматически.

Скорость выхода из системы кругового обзора можно настроить в меню мультимедийного дисплея [Настройки автомобиля] → [Парковка] → [Скорость выхода из системы кругового обзора].

Описание меню

В меню системы кругового обзора можно включить или выключить следующие функции:

- › Нажмите кнопку , чтобы активировать интеллектуальную систему парковки.
- › Нажмите кнопку , чтобы включить функцию помощи при выезде с парковки задним ходом.
- › Нажмите кнопку , чтобы переключиться между режимами просмотра 2D и 3D.
- › Нажмите кнопку , чтобы активировать функцию «прозрачного салона». После активации этой функции в ин-

терфейсе камер наблюдения постоянно, по мере следования автомобиля, будет отображаться вид дороги под кузовом автомобиля.

- Нажмите кнопку , чтобы переключиться между углами обзора колеса и колеи.

Переключение угла обзора

Автоматическое переключение угла обзора

При включении передачи D система автоматически переключается на вид с передней камеры; при включении передачи R система автоматически переключается на вид с задней камеры; при активной передаче D включение указателя поворота автоматически переводит изображение на вид передних колес.

Ручное переключение угла обзора

Вид можно переключить вручную при скорости менее 10 км/ч.

В режиме 2D-просмотра коснитесь области вокруг автомобиля, изображенного на виде сверху, чтобы переключиться на изображение из точки обзора, соответствующее этой области. В режиме 3D-просмотра коснитесь области вида сверху для отображения

кнопки ориентации. Коснитесь этой кнопки для выбора другой ориентации. Отображаемая зона будет соответствовать углу обзора, выбранного с помощью этой кнопки.

Радары предупреждения столкновений

Описание системы

Радар предупреждения столкновений представляет собой устройство радиолокационного обнаружения. Во время парковки датчики обнаруживают препятствия впереди и позади автомобиля и оценивают расстояние до них. Водитель получает звуковое предупреждение. Это делает процесс парковки более безопасным и комфортным.

Способ использования

Радары предупреждения столкновений и система кругового обзора включаются и отключаются одновременно.

Зоны обнаружения и способы оповещения о препятствиях

Расположение датчиков	Зона обнаружения, м
Спереди по бокам	0,6
Спереди по центру	1,0
Сзади по бокам	1,2
Сзади по центру	1,5

Если после включения радаров предупреждения столкновений датчик выявит в зоне обнаружения препятствие, зазвучит предупреждающий сигнал.

По мере приближения автомобиля к препятствию частота звукового сигнала будет увеличиваться. Если звук предупреждающего сигнала стал резким, движение должно быть прекращено во избежание столкновения.

Система помощи при парковке

Неисправности системы

Если датчик радара выходит из строя, на экране панорамного обзора в зоне обзора автомобиля отображается красный предупреждающий блок с текстовым сообщением. Обратитесь в сервисный центр для проведения ремонта.

- › Если все радары не работают после входа в панорамный режим, вокруг обзора автомобиля отображается красный предупреждающий блок с текстом «Отказ парковочной системы».

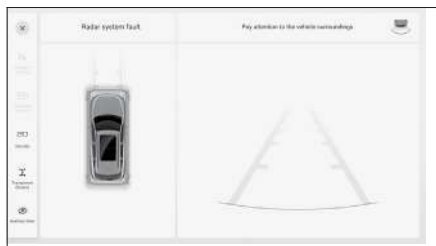

8F96BDC56B0B

- › После перехода в интерфейс полного обзора посредством включения реверсивной передачи R, в случае неисправности заднего радара, соответствующая зона видения сверху автомобиля будет отмечена красным предупреждающим блоком с текстом «Отказ заднего радара».

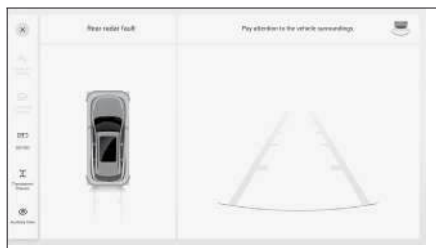

881368BBBCC7

Система кругового обзора

Описание системы

Система кругового обзора при помощи четырёх камер снимает пространство вокруг автомобиля и передаёт соответствующее изображение на дисплей, что помогает избежать столкновений и делает управление автомобилем более простым и безопасным.

Способ использования

Вы можете включить или выключить функцию кругового обзора следующими способами:

- › Нажмите на клавишу «360°» на мультимедийном экране для активации функции кругового обзора.
- › В интерфейсе кругового обзора нажмите клавишу закрытия, чтобы отключить функцию кругового обзора.
- › При включении передачи R система кругового обзора активируется автоматически.
- › При переключении на передачу P система кругового обзора автоматически отключится.
- › Если при движении вперед скорость автомобиля превышает установленное значение, система кругового обзора отключится автоматически.

Через мультимедийный экран перейдите в [Настройки автомобиля] → [Парковка] → [Скорость выхода из режима обзора], чтобы установить скорость автоматического отключения функции кругового обзора.



Окно системы кругового обзора

Полезная информация

- › В зависимости от конфигурации автомобиля, интерфейс кругового обзора может отличаться. Ориентируйтесь на конкретную модель автомобиля.
- › Яркость окна системы кругового обзора изменяется синхронно с яркостью мультимедийного экрана.



00A291C2D15C

- › Нажмите на клавишу «Умная парковка»  для активации системы интегрированной умной парковки.
- › Нажмите на клавишу «Система помощи при движении задним ходом»  для активации функции обратного слежения.
- › Нажмите на клавишу [2D/3D] для переключения режима обзора.





В режиме 3D-обзора нажмите на область вида сверху автомобиля, появятся клавиши выбора угла обзора, нажмите на различные клавиши угла обзора, и в области изображения будет отображаться вид, соответствующий выбранной клавише.

В режиме 2D-просмотра коснитесь верхней, нижней, левой и правой областей вида сверху автомобиля,

чтобы переключиться на изображение из точки обзора, соответствующей этой области.

- › Нажмите на клавишу «Прозрачное шасси»,  чтобы включить или выключить функцию «Прозрачное шасси».

После активации этой функции в интерфейсе камер наблюдения постепенно, по мере следования автомобиля, будет отображаться вид дороги под кузовом автомобиля.

- › Нажмите на клавишу «Вспомогательный вид» , чтобы активировать вид колеса  или колеи .
- › Нажмите на клавишу «Отключение звука радара» , чтобы отключить или включить звуковой сигнал радара.

При каждом входе в окно системы кругового обзора по умолчанию активируется звуковой сигнал радара.

- › Коснитесь клавиши «Интеллектуальное переключение вида» , чтобы включить или выключить функцию «Интеллектуальное переключение вида».

После активации функции:

Если при движении на передаче D передний радар обнаруживает, что расстояние от препятствия до кузова автомобиля составляет менее 1 м, камера автоматически переключается на верхний обзор пространства перед автомобилем.

Если при движении на передаче R задний радар обнаруживает, что расстояние от препятствия до кузова

Система помощи при парковке

автомобиля составляет менее 1 м, камера автоматически переключается на верхний обзор пространства позади автомобиля.

После исчезновения препятствия камера автоматически переключается в режим переднего обзора.

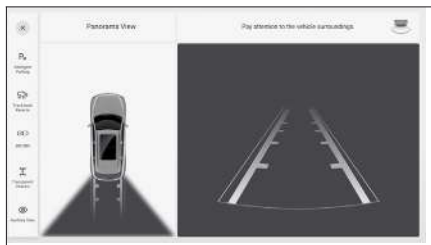

D2B9B6939557

Неисправности системы

При выходе из строя камеры наблюдения соответствующий интерфейс изображения может не отображаться корректно и будет сопровождаться текстовым предупреждением. Обратитесь в сервисный центр для проведения ремонта.

- › Если после входа в окно системы кругового обзора все четыре камеры наблюдения вышли из строя, система кругового обзора не будет отображать изображения под любым углом, и появится текстовое предупреждение «Отказ системы кругового обзора».

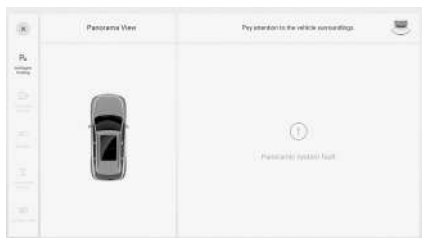

228874881E64

- › После перехода в окно кругового обзора посредством включения реверсивной передачи R, в случае неисправности задней камеры обзора, задняя область вида сверху автомобиля и область изображения заднего одиночного вида будут отображаться чёрным цветом.

Система помощи при парковке

Интеллектуальная система парковки

Описание системы

Интеллектуальная система парковки включает в себя систему кругового обзора и систему радаров предотвращения столкновений. С помощью радарных датчиков и камер система обнаруживает препятствия вокруг автомобиля, распознает линии парковочного места и другие параметры для определения подходящего для парковки места, а также автоматически управляет автомобилем посредством рулевого колеса, переключения передач и торможения. Водителю достаточно только следовать подсказкам системы, чтобы въехать на парковочное место и выехать с него.

Если во время парковки обнаруживаются движущиеся препятствия, такие как пешеходы или автомобили, и при этом существует риск столкновения, система автоматически выполняет экстренное торможение. Если обнаруживаются неподвижные препятствия и существует риск столкновения, система выполнит плавное торможение.

Предупреждение

Интеллектуальная система парковки является только вспомогательным инструментом и не может заменить оценку водителем внешней ситуации. В процессе парковки водитель должен наблюдать за окружающей обстановкой и предупреждающими сообщениями в режиме реального времени, а в случае возникновения особых обстоятельств взять на себя экстренное управление и предпринять необходимые меры для обеспечения безопасности.

Способ использования

После запуска автомобиля в меню системы кругового обзора нажмите кнопку [Интеллектуальная система парковки] для активации этой системы.

После активации системы выполняйте действия согласно подсказкам на дисплее мультимедийной системы, чтобы завершить парковку.

Внимание!

Для обеспечения безопасности парковки водителю необходимо постоянно следить за окружающей обстановкой, чтобы при возникновении риска столкновения своевременно выполнить торможение и взять управление автомобилем под свой контроль.

Полезная информация

- > Выбирать путь выезда с парковочного места можно только в неподвижном автомобиле.
- > В процессе поиска парковочного места убедитесь в том, что с обеих сторон автомобиля остается достаточно пространства до препятствий (около 0,5–1,5 м). В противном случае система может не обнаружить парковочное место.

Меры предосторожности

Во время парковки с помощью интеллектуальной системы парковки перечисленные ниже условия могут вызвать временное прерывание работы функции. Парковку можно продолжить после устранения причин приостановки функции.

Система помощи при парковке

- › Открытые двери (включая дверь багажного отделения).
- › Сложенные наружные зеркала заднего вида.
- › Отстегнутый ремень безопасности водителя.
- › Наличие препятствия на пути к парковочному месту.
- › Нажатие педали газа.

Во время работы интеллектуальной системы парковки перечисленные ниже условия могут привести к выходу из режима этой функции.

- › При поиске парковочного места скорость автомобиля превышает 30 км/ч.
- › Переключение передач, управлением рулевым колесом или стояночным тормозом.
- › Превышено возобновляемое время прерывания работы функции, превышено количество прерываний, превышен предел количества действий при парковке, превышено общее время действий по установке автомобиля на парковочное место.
- › Касание кнопки интеллектуальной системы парковки
- › В процессе выезда с парковки система определила, что отсутствуют возможные пути выезда или на дороге отсутствуют препятствия, поэтому отсутствует необходимость в использовании функции интеллектуальной парковки.
- › Слишком большой уклон поверхности, на которой находится автомобиль.

Система не может определить все ситу-

ации для парковки. В некоторых особых обстоятельствах она не может реализовать все свои целевые предназначения. Ниже приведен список примеров подобных ситуаций, не являющийся исчерпывающим:

- › Под влиянием внешних обстоятельств невозможно определить четкую границу парковочного места (например, границы парковочного места загрязнены или покрыты большим количеством мусора, травы, грязи), либо парковочное место плохо освещено, или его поверхность обладает высокой интенсивностью отражения.
- › Парковочное место имеет рельефную поверхность, и невозможно определить парковочную линию на противоположной стороне.
- › На поверхности парковочного места имеются ямы.
- › Автомобили впереди или сзади находятся слишком близко к свободному парковочному месту либо занимают его часть.
- › На парковочном месте находятся пешеходы или другие препятствия.
- › При остановке автомобиля вблизи камеры находятся пешеходы или другие препятствия.
- › На парковочном месте имеются линии разметки от предыдущего парковочного места.
- › Парковочное место находится в углу или на повороте.
- › Шины автомобиля сильно изношены, или на автомобиль установлены шины, не рекомендованными произво-

дителем автомобиля (включая неполноразмерные запасные шины).

- › Функция используется на неровной поверхности (например, на участках, покрытых травой, гравием), в результате чего возможны ошибки системы при определении препятствий, приводящие к излишнему торможению.
- › Воздействие на работу системы помех, создаваемых внешними источниками звука, в результате чего датчики могут работать некорректно и ошибочно выдавать сообщения о несуществующих препятствиях.
- › В случае загрязнения или накрытия чем-либо датчиков.
- › При сильном тумане, дожде или снегопаде.

Обстоятельства, при которых использование функции интеллектуальной парковки не допускается:

- › Если на автомобиле установлены цепи противоскольжения или запасное колесо.
- › Если автомобиль нагружен предметом, превышающим габариты автомобиля.
- › Если на автомобиль установлено тягово-сцепное устройство.
- › Слишком большой уклон поверхности, на которой находится автомобиль.
- › На дороге имеются большие выбоины.

Система помощи при выезде с парковки задним ходом

Описание системы

Когда автомобиль движется со скоростью не больше 30 км/ч на передаче D, система в реальном времени записывает изображение 50 последних метров движения вперед. После включения функции помощи при выезде с парковки задним ходом система начинает управлять автомобилем с помощью рулевого механизма и торможения для автоматического завершения вывода автомобиля с места парковки по ранее записанному маршруту.

Если при движении задним ходом обнаруживается пешеход, автомобиль или иное нестатическое препятствие, представляющее угрозу столкновения, система автоматически выполняет экстренное торможение, чтобы как можно быстрее остановить автомобиль.

Полезная информация

По причине механических отклонений, давления в шинах и других факторов, влияющих на точность управления системой, обратный путь движения автомобиля будет иметь некоторое смещение. Невозможно гарантировать полное совпадение пути возврата с исходным путем.

Предупреждение

Функция помощи при выезде с парковки задним ходом является только вспомогательным инструментом и не может заменить оценку водителем внешней ситуации. В процессе движения зад-

ним ходом водитель должен наблюдать за окружающей обстановкой и предупреждающими сообщениями в режиме реального времени, а в случае возникновения особых обстоятельств взять на себя экстренное управление и предпринять необходимые меры для обеспечения безопасности.

Способ использования

После запуска автомобиля в меню системы кругового обзора нажмите кнопку [Функция помощи при выезде с парковки задним ходом] для активации этой функции.

После активации функции помощи при выезде с парковки задним ходом выполняйте действия согласно подсказкам на дисплее мультимедийной системы для автоматического завершения выезда задним ходом.

Внимание!

Для обеспечения безопасности парковки водителю необходимо постоянно следить за окружающей обстановкой, чтобы при возникновении риска столкновения своевременно выполнить торможение и взять управление автомобилем под свой контроль.

Меры предосторожности

Система прекращает работу и удаляет запись маршрута в следующих ситуациях:

- › Скорость автомобиля превышает 30 км/ч.
- › Нештатное выключение двигателя.
- › Слишком большой угол поворота рулевого колеса (около 450°).

- › Автоматическое отклонение от записанного маршрута примерно на 1 м.

Следующие условия во время выезда задним ходом приведут к прерыванию или отключению функции помощи при выезде с парковки задним ходом:

- › Касание кнопки функции помощи при выезде с парковки задним ходом.
- › Переключение передач, поворот рулевого колеса, активация стояночного тормоза, нажатие педали газа.
- › Отстегнутый ремень безопасности водителя.
- › Открытые двери (включая дверь багажного отделения).
- › Складывание зеркал заднего вида.
- › Определение системой невозможности продолжения движения.
- › Обнаружение препятствия на траектории движения.

Полезная информация

После прерывания работы и выхода из функции, не связанного с системным сбоем, снова активируйте систему помощи при выезде с парковки задним ходом. Система продолжит управление движением автомобиля задним ходом по оставшемуся маршруту.

Настройки парковки

Функции системы помощи при парковке можно настроить в меню [Настройки автомобиля] → [Парковка] мультимедийного дисплея.

Система помощи при парковке

2

Управление автомобилем

- › [Автоматическая активация FPAS]: можно активировать или деактивировать функцию автоматического включения передних радаров.

После включения этой функции при обнаружении препятствия передние радары и система камер наблюдения автоматически активируются, если автомобиль движется вперед со скоростью менее 10 км/ч. Если в течение нескольких секунд расстояние до этих препятствий не изменится, препятствия начнут удаляться или будет включен стояночный тормоз, активированная система автоматически выключится.

- › [Аварийное торможение на низкой скорости]: можно активировать или деактивировать функцию аварийного торможения на низкой скорости.

После активации функции экстренного торможения на низкой скорости ее индикатор  будет гореть зеленым цветом в интерфейсе камер при движении автомобиля на низкой скорости, указывая на то, что функция успешно активирована. Если в этом режиме обнаруживается препятствие, и система определяет, что существует риск столкновения, она автоматически выполнит экстренное торможение, чтобы снизить этот риск. Индикатор при этом загорится красным цветом.

Внимание!

- › Функция является вспомогательной и не гарантирует обнаружение всех возможных препятствий в любых условиях.

› В сложных дорожных условиях (например, при движении по пересеченной местности или по узким проездам) необходимо выключать функцию экстренного торможения на низкой скорости. В противном случае система может осуществить торможение, когда в этом отсутствует необходимость.

- › Функцию экстренного торможения на низкой скорости необходимо отключать на автомобилях с задействованным тягово-сцепным устройством или при буксировке других транспортных средств. В противном случае система может осуществить торможение, когда в этом отсутствует необходимость.

- › [Защита боковых частей автомобиля]: можно активировать или деактивировать эту функцию защиты боковых частей автомобиля. После активации функции при обнаружении датчиками препятствий с обеих сторон автомобиля система посредством визуальных и звуковых сообщений предупреждает водителя о необходимости соблюдения осторожности при парковке.

- › [Автоматическое включение рулевого управления]: можно активировать или деактивировать функцию автоматического включения рулевого управления. Если функция активна при установленной передаче D и скорости движения автомобиля ниже 30 км/ч, включение указателя поворота или поворот рулевого колеса на определенный угол автоматически включит систему кругового обзора. После возвращения рулевого колеса в исходное положение

- › [Функция автоматического поворота]: можно активировать или деактивировать функцию автоматического включения рулевого управления. Если функция активна при установленной передаче D и скорости движения автомобиля ниже 30 км/ч, включение указателя поворота или поворот рулевого колеса на определенный угол автоматически включит систему кругового обзора. После возвращения рулевого колеса в исходное положение и отключения указателя поворота или при превышении определенного значения скорости автомобиля система кругового обзора автоматически отключится.
- › [Скорость выхода из режима панорамного обзора]: можно установить эту скорость. Если при движении вперед скорость автомобиля превышает установленное значение, система кругового обзора отключится автоматически.
- › [Включение кругового обзора]: можно переключиться в интерфейс кругового обзора.

Оборудование автомобиля

Обратите внимание, что представленное в руководстве оборудование включает в себя стандартное оснащение, комплектацию под требования национального стандарта и специальное оборудование для данной модели автомобиля. Поэтому некоторые виды и функции оборудования, описанные в настоящем руководстве, могут не входить в комплектацию вашего автомобиля или быть доступны только на определенных рынках. Информацию о комплектации вашего автомобиля вы можете найти в документах, предоставленных при его покупке, или же запросить ее у авторизованного дилера.

Общая информация об интеллектуальном вождении

Интеллектуальная система помощи при вождении определяет дорожную ситуацию с помощью камер и датчиков и, основываясь на полученных результатах, помогает водителю принять меры для повышения безопасности и комфорта при управлении автомобилем.

Предупреждение

- › Интеллектуальная система помощи при вождении является вспомогательным инструментом. Она не может выполнять оценку состояния дороги и дорожных условий вместо водителя и тем более не может осуществлять управление автомобилем. Водитель в любом случае несет ответственность за безопасность автомобиля;

он должен всегда поддерживать концентрацию внимания и управлять автомобилем с осторожностью.

- › Если интеллектуальная система помощи при вождении неисправна, когда автомобиль оснащен буксировочным приспособлением или когда происходит буксировка другого автомобиля, отключите функции, связанные с интеллектуальным вождением.

Камера

Камера расположена в верхней части ветрового стекла и в основном используется для определения полосы движения, дорожных знаков, объектов вокруг автомобиля и т. д., а также с целью предоставления соответствующей информации для функции интеллектуальной помощи при вождении.

Предупреждение

- › Самостоятельная модификация или ремонт камеры строго запрещены.
- › При неправильной работе камеры возможно предоставление неточной информации об объектах; линия полосы движения может быть ограничена.
- › Дальность обнаружения камеры ограничена, она не способна обнаружить объекты, находящиеся за пределами максимального диапазона.
- › В случае неисправности или повреждения камеры обратитесь к поставщику услуг для ремонта или замены.

Предупреждение

На функциональность камеры влияют многие факторы. Они могут привести к снижению эффективности обнаружения, возникновению задержек и ошибок обнаружения. Эти факторы включают следующее (помимо прочего):

- › Плохие условия освещения в темное время суток.
- › Погодные условия: плохая видимость в условиях наличия дождя, снега или тумана.
- › Неровность дорожного полотна, вызывающая покачивание автомобиля.
- › Резкое изменение окружающего освещения.
- › Попадание прямых солнечных лучей.
- › Деформация или повреждение оконного стекла, приводящие к отклонениям в положении и угле установки камеры
- › Сложные перекрестки.
- › Слишком низкая или слишком высокая температура окружающей среды.
- › Влияние постороннего предмета на видимость камеры.
- › Влияние движущегося рядом транспортного средства на видимость камеры.
- › Тени на дороге от ограждений, навесов, деревьев и других подобных объектов.
- › Слабое освещение в туннеле.
- › Прохождение узких и крутых поворотов.
- › Нечеткая дорожная разметка.

Полезная информация

Если приборы показывают, что работа датчиков системы затруднена, необходимо проверить камеру и область вокруг нее на наличие загрязнений и предметов, создающих помехи. Это необходимо для нормальной работы системы.

Радарные датчики миллиметрового диапазона

Радарные датчики миллиметрового диапазона расположены на внутренней стороне переднего и заднего бамперов и предназначены для обнаружения целей вокруг автомобиля и предоставления соответствующей информации для функций интеллектуальной системы помощи при вождении.

Предупреждение

- › Во избежание ограничения эффективности обнаружения категорически запрещается самостоятельно окрашивать или вносить изменения в бампер.
- › Когда радарные датчики миллиметрового диапазона не могут работать надлежащим образом, функции, в которых они задействованы, могут быть ограничены.
- › Диапазон действия радарных датчиков миллиметрового диапазона ограничен, поэтому объекты, находящиеся за этим диапазоном, обнаружены быть не могут.
- › В случае неисправности или повреждения радарных датчиков миллиметрового диапазона обратитесь к поставщику услуг для ремонта или замены.

Предупреждение

На производительность радарных датчиков миллиметрового диапазона влияют многие факторы, которые могут привести к снижению эффективности обнаружения, задержкам и ошибкам обнаружения. Эти факторы включают следующее (помимо прочего):

- › Неблагоприятные погодные условия: туман, пыль, дождь, снег, пыльная буря и т. д.
- › Налипание посторонних предметов — снега, льды, воды и пыли — на поверхности радарных датчиков миллиметрового диапазона или бампера.
- › Смещение или затемнение радарных датчиков миллиметрового диапазона.
- › Повреждение радарных датчиков миллиметрового диапазона или бампера в результате аварии, столкновения, нанесения царапин.
- › Недостаточный размер обнаруживаемого объекта.
- › Влияние электромагнитных волн одинаковой частоты.
- › Воздействие на автомобиль очень высоких или очень низких температур окружающей среды и, как следствие, выход за пределы рабочего диапазона температуры радарных датчиков миллиметрового диапазона.

Полезная информация

Для обеспечения правильной работы радарных датчиков миллиметрового диапазона содержите область вокруг них и бампер в чистоте, очищайте эту область от налипших посторонних предметов: снега, льда, пыли и т. д.

При обнаружении посторонних предметов на поверхности радарных датчиков миллиметрового диапазона протрите ее мягкой тканью или очистите водой.

- › Запрещается использовать водяной пистолет высокого давления для очистки радарных датчиков миллиметрового диапазона.
- › Запрещается использовать острые или абразивные предметы для очистки.
- › Запрещается использовать химические растворители или абразивные чистящие средства.

Помощь при движении вперед

Система помощи при движении вперед распознает автомобили на дороге с помощью камеры на ветровом стекле и радарного датчика, установленного в переднем бампере. При обнаружении риска столкновения с объектом, расположенным спереди, подается сигнал тревоги, или система вмешивается в управление автомобилем для снижения риска столкновения.

Перейдя в меню мультимедийного дисплея [Настройки автомобиля] → [Интеллектуальная система помощи при вождении] → [Помощь при движении вперед], можно выбрать соответствующую функцию для настройки.

Предупреждение

- › Невозможно гарантировать нормальную работу этой системы при любых обстоятельствах. Поэтому запрещается направлять автомобиль в сто-

рону пешеходов, животных или транспортных средств в целях проверки системы, поскольку это может привести к серьезным повреждениям, к получению травм или к смерти.

- › В сложной дорожной ситуации система может осуществлять торможение, когда это не требуется. Например, при движении по строительной площадке, через рельсы или при попадании воды на переднюю часть автомобиля.
- › Система может работать некорректно или не работать в условиях плохой видимости (дождь, снег, туман, темное время суток).

Автоматическое экстренное торможение

Система автоматического экстренного торможения включает в себя систему предупреждения об угрозе фронтального столкновения и систему помощи при торможении.

При движении вперед данная функция определяет риск столкновения автомобиля с пешеходами, велосипедистами и транспортными средствами (большинство неподвижных транспортных средств или транспортных средств, движущихся по одной полосе с автомобилем) перед ним в ограниченном диапазоне и активно подает предупредительные визуальные, звуковые и тактильные сигналы, а также включает активное торможение, чтобы снизить скорость движения, минимизируя последствия столкновений, тем самым повышая уровень безопасности при вождении.

- › Выкл.: функция автоматического эк-

стренного торможения полностью отключена.

- › Торможение: функция автоматического экстренного торможения включена.

Система предупреждения об угрозе фронтального столкновения

Визуальные, звуковые и тактильные сигналы тревоги, побуждающие водителя принять эффективные меры безопасного вождения в течение соответствующего периода времени подаются при обнаружении пешеходов или транспортных средств в соответствующем диапазоне при скорости автомобиля в пределах рабочего диапазона системы.

Предупреждающие сообщения:

- › На комбинации приборов и в виде текстового сообщения.
- › Звуковое предупреждение.
- › Кратковременное торможение и подтягивание ремней безопасности.

Система помощи при торможении

Если в случае обнаружения риска столкновения с пешеходом или транспортным средством при скорости транспортного средства в пределах рабочего диапазона системы водитель может не принять эффективные меры по обеспечению безопасности движения, система будет управлять автомобилем для автоматического осуществления экстренного торможения, чтобы максимально избежать столкновения. Если столкновение неизбежно, скорость автомобиля будет максимально снижена, чтобы минимизировать последствия столкновения. Система привлечет водителя

с помощью изображений, звуковых и тактильных сигналов. В то же время лампы аварийной сигнализации быстро мигают, чтобы предупредить транспортные средства позади автомобиля и уменьшить риск столкновения с ними.

Торможение также обеспечивает определенную степень защиты от потенциальных рисков, связанных с поворотами на перекрестках. При повороте на перекрестке и скорости автомобиля в пределах рабочего диапазона системы: если в ограниченном диапазоне обнаружен риск столкновения со встречным транспортом или пешеходами, система применит торможение и замедление, чтобы минимизировать степень столкновения; автомобиль подаст визуальный, звуковой и тактильный сигналы для предупреждения водителя; лампы аварийной сигнализации автомобиля мигают, чтобы предупредить автомобили сзади и снизить риск столкновения с ним. Система может обнаруживать движущихся навстречу пешеходов и транспортные средства в ограниченном диапазоне (например, легковые и грузовые автомобили, автобусы и т. д.).

Следующие аварийные сообщения подаются при нахождении системы в рабочем состоянии:

- › На комбинации приборов и в виде текстового сообщения.
- › Звуковое предупреждение.
- › Подтягивание ремней безопасности.

Предупреждение

- › Система автоматического экстренного торможения работает в диапазоне скоростей 10–150 км/ч.
- › Система автоматического экстренного торможения — вспомогательная функция при аварийном столкновении. В целях безопасности категорически запрещается проверять работу функции автоматического экстренного торможения, сознательно двигаясь навстречу пешеходам, велосипедистам и автомобилям.
- › Система автоматического экстренного торможения является вспомогательной функцией при столкновении и не предназначена для полного предотвращения столкновений. Система может лишь минимизировать последствия фронтального столкновения посредством снижения скорости движения в пределах ограниченных возможностей автомобиля при возникновении риска аварийного столкновения. Во избежание получения серьезных травм или нанесения повреждений водителю не рекомендуется полностью полагаться на систему автоматического экстренного торможения.
- › Работа системы автоматического экстренного торможения ограничена рядом факторов. Она не может заменить адекватное торможение, выполненное водителем. В то же время система не может выполнять функции при любых условиях вождения, окружающей среде, погоде и дорожных условиях. Система может подавать аварий-

ные сигналы или осуществлять торможение, когда этого не требуется, или не подавать аварийные сигналы и не тормозить, когда это требуется. Во время поездки водитель должен быть максимально сконцентрированным и быть готовым затормозить и (или) использовать рулевое управление во избежание столкновений. Во избежание или для уменьшения последствий столкновения не полагайтесь только на систему автоматического экстренного торможения.

- › Система автоматического экстренного торможения не отменяет требования в отношении соблюдения безопасной дистанции между автомобилем и пешеходами, велосипедистами и транспортными средствами, находящимися перед автомобилем. Не допускайте слишком близкого приближения к этим объектам или агрессивного вождения.
- › При выключенной системе автоматического экстренного торможения автомобиль не будет подавать предупредительные сигналы или применять торможение, даже если обнаружит потенциальную опасность, поэтому рекомендуется не выключать эту функцию. Функция будет вновь включена после следующего включения питания.

Предупреждение

Следующие условия, включая, помимо прочего, могут привести к несрабатыванию, прерыванию торможения или его замедлению системой автоматического экстренного торможения:

- › Селектор переключения передач находится в положении R.
- › Электронная система контроля устойчивости не активирована или ее функциональность ограничена.
- › Ограниченность функции торможения (например, слишком холодные, горячие или мокрые детали тормозной системы; отсутствие надлежащего обслуживания автомобиля; чрезмерный износ тормозов и шин; не соответствующий требованиям уровень давления в шинах).
- › Ограниченность диапазона обнаружения или неисправность датчика (например, датчик заслонен, его поверхность загрязнена и т. д.).
- › Водитель не пристегнут ремнем безопасности.
- › Передние двери открыты.
- › Водитель уже нажал педаль тормоза.
- › Педаль газа нажата сильно или резко.
- › Водитель выполняет крутой поворот.
- › Выполняется поворот на перекрестке, когда сигнал поворота не включен в соответствии с правилами дорожного движения.
- › С момента срабатывания автоматического аварийного тормоза прошло менее 20 с.
- › Другие транспортные средства, велосипедисты или пешеходы впереди не обнаружены.
- › Осуществляется движение по обледенелым, скользким, гравийным или пустынным дорогам.

Предупреждение

- › Включенная система автоматического экстренного торможения может не снизить скорость автомобиля до полной остановки. Если система прерывает торможение, водитель должен быть готов взять управление автомобилем на себя.
- › Если водитель нажмет педаль газа, педаль тормоза или использует рулевое управление, когда автомобиль находится в режиме экстренного торможения, произойдет выход из функции экстренного торможения. Водитель должен быть готов взять на себя управление автомобилем.
- › Система автоматического экстренного торможения автоматически и быстро опускает педаль тормоза при автоматическом экстренном торможении. Во избежание получения травм запрещается ставить ногу под педаль тормоза. Также запрещается помещать под педаль тормоза какие-либо предметы, которые могут препятствовать торможению.
- › Функция предупреждения системы автоматического экстренного торможения предназначена только для информирования водителя и не освобождает его от необходимости следить и оценивать ситуацию на дороге. Если система выдает визуальный текстовый и графический, звуковой или тактильный сигнал тревоги, необходимо немедленно принять меры по предотвращению столкновения для устранения потенциального риска. Не полагайтесь на систему автоматического экстренного торможения для остановки автомобиля.

- › Система автоматического экстренного торможения предназначена для обеспечения безопасности вождения. Работа системы зависит от ряда факторов, поэтому не отвлекайтесь, соблюдайте действующие нормы и правила дорожного движения, а также соблюдайте осторожность при управлении автомобилем. Водитель всегда несет основную ответственность за безопасность вождения.

Предупреждение

Следующие действия могут привести к тому, что система автоматического экстренного торможения не подаст сигнал тревоги или сигнал тревоги будет прерван, включая, помимо прочего:

- › Система автоматического экстренного торможения может не подать сигнал тревоги при нажатии на тормоз водителем.
- › Система автоматического экстренного торможения может не подать сигнал тревоги или сигнал тревоги может прерваться, если водитель сильно или резко нажимает на педаль газа.
- › Система автоматического экстренного торможения может не подавать сигнал тревоги или сигнал тревоги может прерываться, когда водитель резко поворачивает рулевое колесо.

Предупреждение

На функции системы автоматического экстренного торможения могут оказывать воздействие объекты, которые ограничивают работу данной системы или делают ее нефункциональной. Такие

Интеллектуальная система помощи при вождении

объекты включают следующее, помимо прочего:

- › Встречные автомобили и мотоциклы.
- › Автомобили или мотоциклы, пересекающие дорогу.
- › Автомобили и мотоциклы, припаркованные поперек движения, наискосок или в противоположном направлении.
- › Специальные транспортные средства, такие как тракторные прицепы, автобетоносмесители и т. д.
- › Бытовые средства переноски и перемещения (например, детские коляски, дорожные чемоданы, тележки, инвалидные кресла и т. д.).
- › Необычные средства передвижения (например, конные экипажи, повозки с крупным скотом и т. д.).
- › Светофоры, предупреждающие знаки, дорожные ограждения (конусы и т. д.)
- › Мусорные баки, картонные коробки, тюки.
- › Стены, камни, обочины дорог.
- › Летящие или падающие объекты.
- › Животные.
- › Прочие объекты, не относящиеся к транспортным средствам.

Предупреждение

Система автоматического экстренного торможения полагается на ограниченную способность обнаружения соответствующей камеры и радарных датчиков миллиметрового диапазона, что может привести к возникновению ложных сигналов тревоги и торможения или пропуску сигналов тревоги и торможения. Ложные сигналы могут быть вызваны

следующими причинами (включая, помимо прочего):

- › Высокая скорость движения автомобиля, при которой система может не идентифицировать неподвижные цели.
- › Транспортное средство, совершившее маневр на близком расстоянии перед впереди идущим автомобилем (особенно это относится к автобусам, грузовикам и т. д.).
- › Объекты, частично скрытые препятствиями, пешеходами, транспортными средствами и другими объектами.
- › При движении по скользким, извилистым дорогам или на склонах.
- › При появлении впереди автомобиля с прицепом, тягача, автобетоносмесителя, транспортного средства нестандартной формы.
- › Загрязнения или наклейки на ветровом стекле, блокирующие обзор камеры.
- › При ограничении видимости погодными условиями (туман, пыль, дождь, снег, песчаная буря и т. д.).
- › При движении в темноте (например, на рассвете или в сумерках, ночью, в туннеле и т. д.).
- › Если цвет обнаруженного объекта практически совпадает с цветом окружающей среды.
- › При попадании на камеру яркого света при резком изменении интенсивности освещения.
- › В случае внезапного изменения яркости окружающей среды (например, внезапный сильный свет, задний свет

при въезде в туннель или выезде из туннеля).

- › При ограниченной возможности обнаружения других радаров или камер. (ПСтр. 146)

Предупреждение

Вышеуказанные предупреждения, напоминания и ограничения не исчерпывают всех ситуаций, которые могут повлиять на нормальную работу системы автоматического экстренного торможения. Другие факторы также могут препятствовать работе этой системы. Водитель должен оставаться сосредоточенным, постоянно следить за дорожной обстановкой и быть готовым принять меры по предотвращению столкновения. Во избежание или для уменьшения последствий столкновения не полагайтесь только на систему автоматического экстренного торможения.

Предупреждение или торможение при пересечении дороги впереди

При движении прямо в направлении перекрестка (например, на светофоре) система реагирует с помощью подачи предупреждения или торможения, если обнаруживает транспорт, движущийся в перпендикулярном направлении, и определяет риск возникновения столкновения.

[Предупреждение о пересечении]: в случае обнаружения риска столкновения при скорости автомобиля 0–10 км/ч будет подан сигнал предупреждения.

[Торможение при пересечении]: система выполнит торможение, если обнаруживается риск столкновения в момент на-

чала движения со скоростью 0–5 км/ч.

Система обнаруживает транспортные средства (например, легковые и грузовые автомобили, автобусы и т. д.), движущиеся в перпендикулярном движению направлении со скоростью в диапазоне 10–60 км/ч. Недостаточная освещенность влияет на дальность обнаружения, поэтому при движении ночью необходимо включать фары.

Чувствительность функции предупреждения о лобовом столкновении

Поддерживается 3 уровня чувствительности.

- › Низкая: предупреждение появляется на сравнительно близкой дистанции.
- › Стандартная: предупреждение появляется на дистанции, установленной в системе.
- › Высокая: предупреждение появляется на сравнительно большой дистанции.

Система контроля задней и боковых зон

Система контроля задней и боковых зон с помощью датчиков, расположенных по обеим сторонам заднего бампера, может распознать находящиеся сзади или на соседней полосе автомобиля. Если существует риск столкновения, система подает предупреждающий сигнал, чтобы напомнить водителю о необходимости соблюдения безопасности движения.

В меню мультимедийного дисплея можно выбрать и настроить соответствующую функцию в разделах [Настройки автомобиля] → [Интеллектуальная система по-

мощи при вождении] → [Контроль задней и боковых зон].

i Полезная информация

- Поддерживайте чистоту зон по краям заднего бампера. В них должны отсутствовать наклейки, лед, снег, грязи и прочие посторонние предметы, которые могут препятствовать нормальной работе датчиков.
- Неправильное техническое обслуживание или модификация автомобиля могут вызвать смещение датчиков и привести к нарушению нормальной работы системы контроля задней и боковых зон. Поэтому для выполнения технического обслуживания и ремонта автомобиля рекомендуется обращаться в авторизованные сервисные центры.
- При буксировке другого автомобиля необходимо выключать систему контроля задней и боковых зон.

! Предупреждение

В некоторых ситуациях система может не срабатывать или срабатывать некорректно. Например:

- При наличии неподвижных объектов (автомобиль, пешеход и т. д.).
- Во время дождя, снегопада и при иных неблагоприятных погодных условиях.
- При движении на крутых поворотах, склонах, очень широких или очень узких дорогах.

Лампы предупреждающей сигнализации



46A8631F17BB

Лампы предупреждающей сигнализации расположены на поверхности левого и правого наружных зеркал заднего вида.

! Предупреждение

Запрещается наклеивать какие-либо предметы на индикатор, поскольку это может повлиять на работу системы оповещения.

Помощь при перестроении

Если при движении со скоростью более 12 км/ч система обнаружит автомобиль, находящийся в слепой зоне наружного зеркала заднего вида или приближающийся сзади по соседней полосе, загорится соответствующий предупреждающий индикатор. Если при этом водитель включит указатель поворота в соответствующую сторону, индикатор замигает и раздастся звуковое предупреждение, информирующее об опасности при смене полосы.

Предупреждение при открытии двери

После остановки автомобиля система обнаруживает приближающиеся по двум соседним полосам автомобили, вело-

сипеды и другие объекты; когда двери автомобиля открываются и возникает опасность столкновения, загорается лампа аварийной сигнализации на соответствующей стороне. Если при этом водитель или пассажир все же продолжат открывать соответствующую дверь, световой аварийный сигнал перейдет в режим мигания и прозвучит звуковое предупреждение, информирующее об опасности.

Полезная информация

Функция предупреждения при открытии двери будет работать корректно только в следующих ситуациях:

- › При установке режима питания в положение ON (ВКЛ.).
- › После переключения режима питания с ON (ВКЛ.) на OFF (ВЫКЛ.) в течение 3 минут.

Предупреждение об ударе сзади

Когда система обнаруживает, что сзади быстро приближается другое транспортное средство и существует риск столкновения, левый и правый указатели поворота начинают быстро мигать, их сопровождают звуковые предупреждающие сигналы и уведомления приборов, информирующие водителя о приближении опасного объекта, а также напоминающие водителю идущего сзади транспортного средства о необходимости соблюдения правил безопасного вождения.

Предупреждение или торможение при выезде задним ходом

[Предупреждение при выезде задним ходом]: если после активации функции

предупреждения при выезде задним ходом система обнаружит риск столкновения с движущимся автомобилем в слепой зоне зеркала заднего вида, она подаст предупреждающий сигнал, чтобы напомнить водителю о необходимости соблюдения правил безопасного вождения.

[Торможение при выезде задним ходом]: если после активации функции торможения при выезде задним ходом система определит риск столкновения, она его снизит, выполнив ограниченное торможение.

Внимание!

В некоторых ситуациях работа функции помощи при выезде с задним ходом может быть ограничена. Например:

- › При наличии препятствий. Система не может обнаруживать объекты позади себя через другие припаркованные автомобили или препятствия.
- › При слишком низкой или слишком высокой скорости автомобиля.
- › Если водитель энергично нажимает педаль газа.
- › Если водитель быстро вращает рулевое колесо.

Система помощи при движении по полосе

Система помощи движению по полосе разработана для движения по скоростным трассам и другим трассам с хорошими дорожными условиями. С помощью камеры на ветровом стекле она распознает разделительную полосу

Интеллектуальная система помощи при вождении

на дорожном полотне и может, при случайном отклонении автомобиля от полосы движения, обратить на это внимание водителя для коррекции маршрута. Некоторые функции системы помогают водителю изменить траекторию движения, чтобы снизить риск столкновения.

В меню мультимедийного дисплея можно выбрать и настроить соответствующую функцию в разделах [Настройки автомобиля] → [Интеллектуальное вождение] → [Помощь при движении по полосе].

Внимание!

- › Система помощи движению по полосе может нормально работать только при наличии четкой дорожной разметки. В некоторых случаях она может не срабатывать или срабатывать неправильно. Например:
- › Если дорожная разметка нечеткая, нестандартная или чем-либо скрыта.
- › Если на дорожном полотне имеются объекты, которые препятствуют распознаванию разметки (например, лужи, трещины, колея, тени, текстовые знаки, пешеходные переходы, выпуклости или углубления и т. д.).
- › Если имеются условия плохой видимости (в дождливую или снежную погоду, в туман, в темное время суток и т. д.).
- › Если автомобиль подвергается воздействию сильного бокового ветра.
- › Если имеется слияние или расхождение полос.
- › Если на камеру попадает яркий свет при резком изменении интенсивности освещения.

- › Если ветровое стекло вокруг камеры загрязнено, обледенело, повреждено или закрыто чем-либо.
- › Если выполняется прохождение крутых поворотов или происходит движение по узким дорогам и дорогам с боковым уклоном.
- › Если происходит сильное сближение с автомобилем, движущимся впереди и ставшим помехой в зоне обнаружения датчика.
- › Если происходит движение в зоне строительных работ.

Полезная информация

- › Если перед пересечением разметки, разграничивающей полосы движения, водитель включил указатель поворота, повернул руль, нажал педаль газа или тормоза, система не будет вмешиваться в процесс управления. В этих случаях система будет считать, что водитель активно управляет автомобилем.
- › Когда водитель управляет рулевым колесом с минимальным усилием, система не может определить, находятся ли руки водителя на рулевом колесе. В этом случае на комбинации приборов появится предупреждение о необходимости взять управление автомобилем на себя.

Предупреждение

Функция помощи при движении по полосе не является полностью автоматической и не может заменить визуальный контроль. Во время использования этой функции необходимо сохранять внимание и держать руки на руле, не полага-

ясь полностью на функцию помощи при движении по полосе.

Функция помощи при движении по полосе

При активации функции помощи при движении по полосе можно выбрать тип помощи: удержание автомобиля в полосе движения или предупреждение об отклонении от полосы движения.

- Удержание автомобиля в полосе движения: если водитель непреднамеренно отклоняется от полосы и не подает сигнал поворота, функция удержания автомобиля в полосе движения поможет скорректировать направление движения, чтобы автомобиль оставался в своей полосе. Если корректировка не может быть выполнена, при пересечении линии разметки полосы будет подан сигнал предупреждения, а линия на приборной панели станет красной, чтобы напомнить водителю о необходимости обеспечения безопасности движения. Если функция удержания автомобиля в полосе движения обнаруживает активные действия водителя, она отключается, возвращая контроль над рулевым управлением водителю.
- Предупреждение об отклонении от полосы движения: если водитель непреднамеренно отклоняется от полосы без подачи об этом сигнала поворота, соответствующая линия полосы на приборной панели становится красной и звучит сигнал, напоминая водителю о необходимости обеспечения безопасности на дороге.

Полезная информация

- Функция помощи при движении по полосе может работать только тогда, когда скорость автомобиля находится в диапазоне 60–150 км/ч.
- Функция удержания автомобиля в полосе движения не контролирует автомобиль постоянно. Она активируется только при обнаружении отклонения от линии полосы с одной стороны.
- Функция предупреждения об отклонении от полосы движения предназначена только для оповещения. Она не осуществляет управления автомобилем.
- Водителю необходимо своевременно совершать необходимые маневры при получении сигнала от функции предупреждения об отклонении от полосы движения.

При активации функции помощи при движении по полосе на комбинации приборов в некоторых случаях граница полосы движения может быть определена следующим образом:

- Не отображается: указывает на то, что система не обнаружила границы полосы движения.
- Серый цвет: означает, что система обнаружила границы полосы движения.
- Зеленый: означает, что система выполняет калибровку рулевого колеса.
- Красный цвет и мигание: означает, что система подает сигнал тревоги о том, что водителю необходимо немедленно скорректировать направление движения и вернуться на свою полосу.

Способы предупреждения

Существует 3 способа предупреждения: вибрация, звук и вибрация + звук.

Уровень чувствительности предупреждений об отклонении от полосы движения

Чувствительность поддерживается 3 уровня: низкая, стандартная и высокая.

- › Низкая: при прочих одинаковых условиях предупреждение появляется позже, чем при средней чувствительности, когда автомобиль находится ближе к границе полосы движения.
- › Стандартная: нормальная чувствительность.
- › Высокая: при прочих одинаковых условиях предупреждение появляется раньше, чем при средней чувствительности, когда автомобиль дальше границы полосы движения.

Функция аварийного подруливания

После активации функции аварийного подруливания система более активно корректирует положение управляемых колес автомобиля в аварийных ситуациях, снижая риск столкновения. Например, если водитель непреднамеренно отклоняется от полосы движения или включает указатель поворота для смены полосы, и появляется риск столкновения с встречным транспортом на соседней полосе, движущимся в попутном направлении транспортом или обочинной за пределами полосы, функция аварийного подруливания быстро вернет автомобиль в центр текущей полосы.

Полезная информация

- › Функция аварийного подруливания работает только при скорости автомобиля 60–150 км/ч.
- › Если функция аварийного подруливания обнаруживает активное управление со стороны водителя, она отключается и возвращает контроль над рулевым управлением водителю.

Предупреждение

При определенных обстоятельствах функция аварийного подруливания может не работать или работать некорректно. Например:

- › Если объект имеет сравнительно небольшие размеры (мотоцикл, велосипед и т. д.).
- › Если объект неподвижен.
- › Если происходит сильное сближение с впереди идущим автомобилем и в зоне обнаружения камеры появляется препятствие.
- › Если происходит сильное приближение идущего позади автомобиля и в зоне обнаружения камеры появляется препятствие.

Умное уклонение

При активации функции умного уклонения и включенной системе интеллектуального круиз-контроля, система распознает приближающиеся крупногабаритные транспортные средства, движущиеся по соседней полосе (автопоезда, грузовые автомобили, автобусы и т. д.), и корректирует траекторию движения автомобиля с целью уклонения от этого транспортного средства. После

обгона крупногабаритного транспортного средства функция возвращает автомобиль в центр выбранной полосы движения.

Полезная информация

Функция умного уклонения может работать только при движении автомобиля со скоростью 60–150 км/ч.

Внимание!

В некоторых случаях функция умного уклонения может не работать или работать некорректно. Например:

- › Когда система распознает, что с одной стороны находится крупногабаритное транспортное средство, а с другой стороны также находится транспортное средство или обочина дороги.
- › В темное время суток, во время сильного тумана, дождя, снегопада и при других неблагоприятных погодных условиях.
- › При движении автомобиля по извилистой дороге.

Система адаптивного круиз-контроля

На автомагистрали с низкой интенсивностью движения система адаптивного круиз-контроля позволяет автомобилю двигаться на заданной скорости без нажатия педали газа. Когда система обнаруживает, что скорость движущегося впереди автомобиля меньше установленной скорости круиз-контроля, автомобиль начнет следовать за другой машиной на установленном безопасном расстоянии.

Предупреждение

- › Система адаптивного круиз-контроля представляет собой лишь вспомогательный инструмент. Она не может выполнять оценку состояния дороги и дорожной обстановки вместо водителя и тем более не может осуществлять управление автомобилем вместо водителя. Водитель в любом случае несет ответственность за безопасность автомобиля; он должен всегда поддерживать концентрацию внимания и управлять автомобилем с осторожностью.
- › Если система адаптивного круиз-контроля не используется, ее необходимо отключить во избежание неправильного использования.
- › Неправильное использование системы адаптивного круиз-контроля может привести к аварии.
- › Систему адаптивного круиз-контроля можно использовать только в хороших погодных условиях при движении по свободным трассам.
- › Не рекомендуется использовать систему адаптивного круиз-контроля в городе, на извилистых, узких, скользких дорогах, во время дождя и в других неблагоприятных погодных условиях.
- › Не рекомендуется использовать систему адаптивного круиз-контроля при движении на уклоне по следующим причинам:

При движении на уклоне система не может поддерживать заданную скорость.

Система может оказаться не в состоянии обнаружить впереди идущий авто-

Интеллектуальная система помощи при вождении

мобиль после того, как он преодолет вершину или основание склона, что приведет к резкому ускорению или позднему торможению.

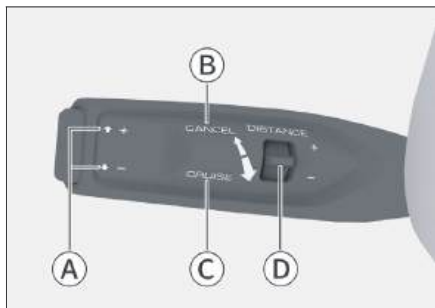

- Ⓐ Регулировка скорости
- Ⓑ Выход из режима круиз-контроля
- Ⓒ Активация режима круиз-контроля
- Ⓓ Регулировка дистанции

Активация режима круиз-контроля

1. Если во время движения выполняются все условия для активации функции адаптивного круиз-контроля, то на комбинации приборов белым цветом загорается индикатор адаптивного круиз-контроля.

i Полезная информация

Условия активации:

- › Все двери полностью закрыты.
- › Водитель пристегнут ремнем безопасности.
- › Включено питание, установлена передача D.
- › Включена электронная система контроля устойчивости.

- › Стояночный тормоз не используется.
- › Скорость автомобиля составляет менее 150 км/ч.
- › Режим управления автомобилем не установлен на движение по снегу, грязи или песку.
- › Режим прицепа отключен.

2. Для активации системы адаптивного круиз-контроля переключите рычаг управления в направлении к рулевому колесу в положение CRUISE и отпустите его. При этом на комбинации приборов загорится зеленым цветом индикатор адаптивного круиз-контроля. При этом станут доступными, в зависимости от текущих дорожных условий, функция следования и функция помощи при поворотах.

i Полезная информация

Цифры на индикаторе изменяются в зависимости от установленной скорости круиз-контроля.

! Внимание!

Значение минимальной заданной скорости для системы адаптивного круиз-контроля составляет 30 км/ч. Если скорость автомобиля составляет менее 30 км/ч, система автоматически устанавливает скорость в 30 км/ч.

Если скорость автомобиля превышает 30 км/ч, система активирует круиз-контроль на текущей скорости.

Регулировка скорости круиз-контроля

Переведите рычажок управления вверх или вниз в положение [+] или [-] и отпустите его, чтобы увеличить или умень-

Интеллектуальная система помощи при вождении

шить скорость движения автомобиля на небольшую величину. Переместите рычаг управления вверх или вниз до позиции [+] или [-] и удерживайте его.

Удерживайте рычаг для постоянного увеличения или уменьшения скорости круиз-контроля. По достижении желаемой скорости отпустите рычаг управления.

i Полезная информация

Автомобиль будет набирать установленную скорость только в том случае, если дорога впереди свободна. В противном случае автомобиль будет следовать за впереди идущим транспортным средством на установленной дистанции.

Настройка категории дистанции между автомобилями

Дистанцию можно отрегулировать с помощью рычажка регулировки дистанции между автомобилями. Этот параметр не является фиксированной величиной. В пределах одной величины дистанции она может изменяться в зависимости от скорости движения.

i Полезная информация

Когда автомобиль находится слишком близко к впереди идущему транспортному средству и система не может снизить скорость, она выдаст предупреждение. В этом случае водителю необходимо своевременно нажать на педаль тормоза, чтобы сохранить безопасную дистанцию. Тем не менее, в связи с ограничениями работы датчиков система не может выдавать своевременные предупреждения во всех случаях.

Установка слишком низкой категории дистанции может привести к несвоевременному реагированию при возникновении аварийных ситуаций. Водитель несет полную ответственность за установление разумной дистанции.

При движении по мокрой скользкой дороге необходимо выбирать более высокую категорию дистанции, чем при движении по сухой трассе.

Выход из режима круиз-контроля

Существует два способа выхода из режима круиз-контроля:

- Нажмите педаль тормоза.
- Переведите рычаг управления в направлении от рулевого колеса в положение [CANCEL] и отпустите.

Восстановление скорости круиз-контроля

Чтобы снова активировать систему круиз-контроля во время движения, переместите рычаг управления в направлении к рулевому колесу в положение CRUISE на несколько секунд, а затем отпустите его.

i Полезная информация

После возобновления движения в режиме круиз-контроля система выберет для движения большую скорость автомобиля между текущей и последней скоростью движения в режиме круиз-контроля.

i Полезная информация

Система круиз-контроля автоматически отключается в следующих ситуациях:

- › Скорость автомобиля превышает 155 км/ч.
 - › Увеличение скорости при нажатой педали газа в течение более 15 минут.
 - › Включение передачи N, R или P.
 - › Отстегнут ремень безопасности водителя.
 - › Открыты двери.
 - › Активирован стояночный тормоз.
 - › Активирована антиблокировочная тормозная система.
 - › Активирована система помощи при движении на склоне.
 - › Активирована электронная система контроля устойчивости.
 - › Активирована противобуксовочная система.
 - › Автомобиль откатывается назад.
 - › Перегрев тормозных дисков.
 - › Выключено питание автомобиля.
 - › Активирован режим прицепа.
 - › Активирован режим движения по снегу, грязи или песку.
- › Если впереди идущий автомобиль не двигается в течение длительного времени (от 3 секунд до 3 минут), то можно перезапустить систему, слегка нажав педаль газа.
 - › Если впереди идущий автомобиль не двигается больше 3 минут, автоматически включается стояночный тормоз.
 - › Если водитель откроет дверь или отстегнет ремень безопасности, автоматически включится стояночный тормоз.

Полезная информация

При отключении функции круиз-контроля функция следования автоматически отключается.

Предупреждение

- › При входе в поворот, выходе из него или во время поворота система может своевременно не обнаружить впереди идущий по той же полосе автомобиль; в таком случае возможно запоздание торможения. Водитель должен быть внимателен и готов в любой момент взять под контроль управление автомобилем.
- › При движении по изгибу дороги система может ошибочно определять автомобили, движущиеся по другой полосе, что способно привести к излишнему торможению.
- › Если при движении по дороге с крутыми поворотами (например, по извилистой дороге) впереди идущий автомобиль выходит из зоны обнаружения датчика, это может привести к внезапному прибавлению скорости. Водитель должен быть внимателен и готов в любой момент взять под контроль управление автомобилем.

Функция следования

Данная функция позволяет автоматически следовать за движущимся впереди автомобилем в диапазоне скорости 0–150 км/ч.

В условиях пробок система будет вслед за впереди идущим автомобилем снижать скорость вплоть до остановки. При этом:

- › Если впереди идущий автомобиль возобновляет движение в течение 30 секунд, то система автоматически продолжит следование.

Ограничения функции

Система круиз-контроля может не предпринять меры по торможению в следующих ситуациях:

- › Впереди неожиданно вклинивается другой автомобиль.
- › Скорость вашего автомобиля высока, а впереди движется на низкой скорости или находится неподвижно другой автомобиль.
- › По той же полосе движется встречный автомобиль.
- › Занимаемую вашим автомобилем полосу пересекают другие автомобили или объекты.
- › Присутствуют пешеходы, животные, дорожные заграждения, конусы, прицепы, специальные и малогабаритные транспортные средства (например, велосипеды, мотоциклы и т. д.).
- › Впереди идущий автомобиль резко снизил скорость.
- › Брызги воды, снега или грязи от движущихся рядом транспортных средств препятствуют корректной работе датчиков.
- › В случае приподнятой передней части автомобиля по причине перегрузки багажного отделения или по другим причинам.
- › При повороте или сужении дороги.
- › При малых габаритах задней части или большом дорожном просвете у движущегося впереди автомобиля.

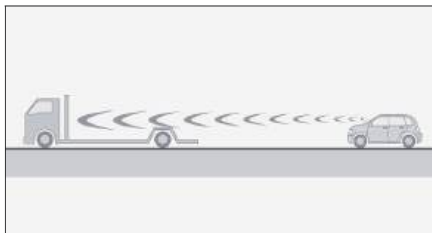

706CBE4C4337

- › В случае возникновения нестабильности в работе рулевого колеса или по причине неустановившегося положения автомобиля на полосе движения.
- › При наличии дождя, снега, тумана, пыли или в иных неблагоприятных погодных условиях.
- › При движении по крутым склонам.

Система интеллектуального круиз-контроля

Работа системы интеллектуального круиз-контроля основана на адаптивном круиз-контроле. Когда датчик обнаруживает границу полосы движения, система позволяет водителю удерживать автомобиль в середине полосы движения и помогает водителю безопасно и легко управлять автомобилем.

Предупреждение

Система не может правильно действовать при любых условиях движения, погодных и дорожных условиях. Способность датчиков распознавать объекты при плохой освещенности (например, ночью, в пасмурную погоду), при быстрых изменениях освещенности (например, при въезде и выезде из туннеля), при наличии больших теней на поверх-

Интеллектуальная система помощи при вождении

ности (объекты, элементы ландшафта, проецируемые на дорогу) ограничена, поэтому система не может заменить водителя при оценке дорожных условий. Водитель в любом случае несет ответственность за безопасность автомобиля, должен осторожно управлять им и соблюдать требования соответствующих норм и правил дорожного движения.

⚠ Внимание!

При использовании системы интеллектуального круиз-контроля водитель должен держать руки на рулевом колесе и следить за дорожной ситуацией. Если водитель долго не держит руки на рулевом колесе, система подаст звуковой сигнал, предупреждая о необходимости взять на себя управление автомобилем. Если водитель не делает этого вовремя, система выполняет экстренную остановку на текущей полосе движения. Процедура экстренной остановки: включаются лампы аварийной сигнализации, автомобиль медленно останавливается, передача переключается в положение Р, активируется стояночный тормоз.

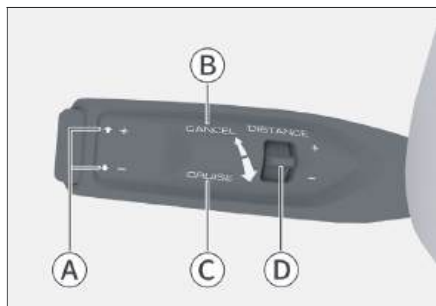

15CA31279E9C

A Регулировка скорости

- B** Выход из режима круиз-контроля
- C** Активация режима круиз-контроля
- D** Регулировка дистанции

Активация режима круиз-контроля

1. Если во время движения выполняются все условия для активации интеллектуального режима круиз-контроля, то на комбинированной приборной панели белым цветом загорается индикатор интеллектуального круиз-контроля.

⚠ Внимание!

Условия активации:

- › Все двери полностью закрыты.
- › Водитель пристегнут ремнем безопасности.
- › Включено питание, установлена передача D.
- › Включена электронная система контроля устойчивости.
- › Стояночный тормоз не используется.
- › Система определяет границу полосы движения.
- › Скорость автомобиля составляет менее 150 км/ч.
- › Режим управления автомобилем не установлен на движение по снегу, грязи или песку.
- › Режим прицепа отключен.
- › Если не выполняются указанные условия, и в результате этого система отключается, водитель должен немедленно принять управление педалью тормоза, педалью газа и рулевым колесом, чтобы контролировать скорость и направление движения автомобиля.

Интеллектуальная система помощи при вождении

2. Для активации системы интеллектуального круиз-контроля два раза подряд переключите рычаг управления в направлении к рулевому колесу в положение CRUISE и отпустите его. При этом на комбинации приборов загорится зеленый индикатор интеллектуального круиз-контроля.

Внимание!

Значение минимальной заданной скорости системы интеллектуального круиз-контроля составляет 30 км/ч. Если скорость автомобиля не превышает 30 км/ч, система устанавливает скорость в 30 км/ч; если скорость автомобиля превышает 30 км/ч, система включает режим круиз-контроля на текущей скорости.

Регулировка скорости круиз-контроля

Переведите рычажок управления вверх или вниз в положение [+] или [-] и отпустите его, чтобы увеличить или уменьшить скорость движения автомобиля на небольшую величину. Переместите рычаг управления вверх или вниз до позиции [+] или [-] и удерживайте его.

Удерживайте рычаг для постоянного увеличения или уменьшения скорости круиз-контроля. По достижении желаемой скорости отпустите рычаг управления.

Полезная информация

Автомобиль будет набирать установленную скорость только в том случае, если дорога впереди свободна. В противном случае автомобиль будет следовать за впереди идущим транс-

портным средством на установленной дистанции.

Настройка категории дистанции между автомобилями

Дистанцию можно отрегулировать с помощью рычажка регулировки дистанции между автомобилями.

Этот параметр не является фиксированной величиной. В пределах одной величины дистанции она может изменяться в зависимости от скорости движения.

Полезная информация

- › Установка слишком низкой категории дистанции может привести к несвоевременному реагированию при возникновении аварийных ситуаций. Водитель несет полную ответственность за установление разумной дистанции.
- › При движении по мокрой скользкой дороге необходимо выбирать более высокую категорию дистанции, чем при движении по сухой трассе.

Выход из режима круиз-контроля

Существует два способа выхода из режима круиз-контроля:

- › Нажмите педаль тормоза.
- › Переведите рычаг управления в направлении от рулевого колеса в положение [CANCEL] и отпустите.

Предупреждение

Автомобиль не будет управляться системой круиз-контроля после отключения функции интеллектуального круиз-контроля. Во избежание опасности

водитель должен немедленно взять на себя управление рулевым колесом, педалью газа и педалью тормоза.

Полезная информация

Если водитель прикладывает большое усилие к рулевому колесу или поворачивает его в противоположном направлении, он временно берет на себя управление автомобилем. Функция поперечного управления системы интеллектуального круиз-контроля временно отключается, и остается только функция продольного управления, которая снижается до уровня адаптивного круиз-контроля. После того как водитель прекратит управление рулевым колесом, система интеллектуального круиз-контроля автоматически активируется снова.

Восстановление скорости круиз-контроля

Чтобы снова активировать систему круиз-контроля во время движения, переместите рычаг управления в направлении к рулевому колесу в положение CRUISE на несколько секунд, а затем отпустите его.

Полезная информация

После возобновления движения в режиме круиз-контроля система выберет для движения большую скорость автомобиля между текущей и последней скоростью движения в режиме круиз-контроля.

Полезная информация

Система круиз-контроля автоматически отключается в следующих ситуациях:

- › Скорость автомобиля превышает 155 км/ч.
- › Увеличение скорости при нажатой педали газа в течение более 15 минут.
- › Круиз-контроль не используется в течение более 5 минут.
- › Включение передачи N, R или P.
- › Отстегнут ремень безопасности водителя.
- › Открыты двери.
- › Активирован стояночный тормоз.
- › Активирована антиблокировочная тормозная система.
- › Активирована система помощи при движении на склоне.
- › Активирована электронная система контроля устойчивости.
- › Активирована противобуксовочная система.
- › Автомобиль откатывается назад.
- › Перегрев тормозных дисков.
- › Выключено питание автомобиля.
- › Активирован режим прицепа.
- › Активирован режим движения по снегу, грязи или песку.

Внимание!

При определенных обстоятельствах функция интеллектуального круиз-контроля может не работать или работать некорректно. Например:

- › Если отсутствуют линии дорожной разметки или если линии дорожной разметки с обеих сторон являются нечеткими, линии разграничения полос являются нестандартными или чем-либо скрыты.
- › Если на дорожном полотне имеются объекты, которые препятствуют распознаванию разметки (например, лужи, трещины, колеи, текстовые отметки, выступы и впадины).
- › В условиях плохой видимости (например, во время дождя, снегопада, тумана,
 - › в темное время суток и т. д.).
- › Если автомобиль подвергается воздействию сильного бокового ветра.
- › При слиянии или расхождении, а также нечетком разделении полос, например, на перекрестках, съездах с автомагистрали, в зонах ожидания и т. д.
- › При попадании на камеру яркого света при резком изменении интенсивности освещения.
- › Если ветровое стекло вокруг камеры загрязнено, обледенело, повреждено или закрыто чем-либо.
- › При движении по крутому повороту или узкой дороге.
- › Если происходит сильное сближение с автомобилем, движущимся впереди и ставшим помехой в зоне обнаружения датчика.
- › Впереди неожиданно вклинивается другой автомобиль.
- › Транспортные средства, движущиеся навстречу, поперек движению автомобиля, или тихоходные транспортные средства.
- › По той же полосе движется встречный автомобиль.
- › Занимаемую вашим автомобилем полосу пересекают другие автомобили или объекты.
- › Пешеходы, животные, дорожные заграждения, конусы, прицепы, специальные и малогабаритные транспортные средства (например, велосипеды, мотоциклы и т. д.).
- › Впереди идущий автомобиль резко снизил скорость.
- › Брызги воды, снега или грязи от движущихся рядом транспортных средств препятствуют корректной работе датчиков.
- › В случае приподнятой передней части автомобиля по причине перегрузки багажного отделения или по другим причинам.
- › При повороте или сужении дороги.
- › При малых габаритах задней части или большом дорожном просвете у движущегося впереди автомобиля.

Ограничения функции

Система круиз-контроля может не принять меры по торможению в следующих ситуациях:

Интеллектуальная система помощи при вождении

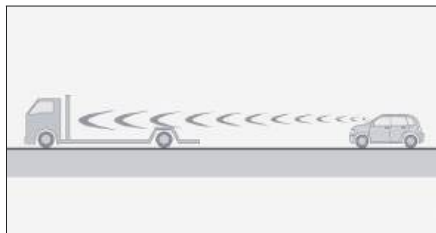

706CBE4C4337

- › В случае возникновения нестабильности в работе рулевого колеса или по причине неустановившегося положения автомобиля на полосе движения.
- › При наличии дождя, снега, тумана, пыли или в иных неблагоприятных погодных условиях.
- › При движении по крутым склонам.

Помощь при движении

Функция распознавания дорожных знаков определяет дорожные знаки с помощью камеры, установленной на ветровом стекле, и отображает их на приборной панели, помогая водителю управлять автомобилем.

В меню мультимедийного дисплея [Настройки автомобиля] → [Интеллектуальное вождение] → [Дорожные знаки] можно выбрать необходимую функцию для настройки.

Распознавание дорожных знаков

После активации функции распознавания дорожных знаков система сможет распознавать дорожные знаки и уведомлять о них водителя, отображая информацию на приборной панели.

Предупреждение о превышении скорости

После активации функции распознавания дорожных знаков также можно включить функцию предупреждения о превышении скорости. После распознавания знака об ограничении скорости система подает сигнал тревоги, если водитель превысил скорость, уведомляя о том, что необходимо как можно быстрее снизить скорость до возврата ее в требуемый диапазон.

Ограничение скорости круиз-контроля

После активации функции распознавания дорожных знаков также можно включить функцию ограничения скорости круиз-контроля.

Если при движении с установленной скоростью круиз-контроля система распознает знак ограничения скорости в диапазоне от 30 км/ч и выше

(например, 100 км/ч), система запросит у водителя, следует ли ограничить скорость в соответствии с текущим значением ограничения скорости.

Предупреждение

Эта функция только напоминает водителю о необходимости обратить внимание на указания дорожных знаков. Она не может использоваться в любых ситуациях и вместо водителя оценивать информацию о скоростных ограничениях на дороге.

Водитель в любом случае несет ответственность за безопасность автомобиля, должен осторожно управлять им и соблюдать требования соответствующих норм и правил дорожного движения.

Внимание!

Функция может нормально работать, только если знаки ограничения скорости четко различимы. В некоторых случаях она может не срабатывать или срабатывать неправильно. Например:

- › Если дорожный знак выцвел.
- › Если дорожный знак расположен на повороте.
- › Если дорожный знак установлен под неправильным углом.
- › Если дорожный знак повернут или поврежден.
- › Если дорожный знак полностью или частично скрыт.
- › Если дорожный знак полностью или частично покрыт льдом, снегом, инеем, пылью и т. д.
- › Если дорожный знак расположен слишком далеко или автомобиль движется на слишком большой скорости.
- › Если дорожный знак или предупреждение об ограничении скорости нанесены на поверхность дорожного полотна.

- › В условиях плохой видимости (например, во время дождя, снегопада, тумана,
- › в темное время суток и т. д.).
- › При попадании на камеру яркого света при резком изменении интенсивности освещения.
- › Если ветровое стекло вокруг камеры загрязнено, обледенело, повреждено или закрыто чем-либо.
- › Если происходит сильное сближение с автомобилем, движущимся впереди и ставшим помехой в зоне обнаружения датчика.

Полезная информация

- › Единицы измерения скорости знаков ограничения скорости, распознаваемых системой, должны соответствовать единицам измерения скорости приборов.
- › Если один знак отображает несколько значений ограничения скорости, система покажет наибольшее ограничение.
- › Система показывает только максимальное ограничение скорости на текущей полосе движения автомобиля. Необходимо руководствоваться реальным ограничением скорости на данной дороге.
- › При выполнении поворота система может не распознать знак ограничения скорости.

Оборудование автомобиля

Обратите внимание, что представленное в руководстве оборудование включает в себя стандартное оснащение, комплектацию под требования национального стандарта и специальное оборудование для данной модели автомобиля. Поэтому некоторые виды и функции оборудования, описанные в настоящем руководстве, могут не входить в комплектацию вашего автомобиля или быть доступны только на определенных рынках. Информацию о комплектации вашего автомобиля вы можете найти в документах, предоставленных при его покупке, или же запросить ее у авторизованного дилера.

Описание системы

Система контроля давления в шинах (TPMS) в реальном времени отслеживает давление и температуру в шинах. При отклонении от нормальных параметров она подает сигнал, информируя водителя о том, что необходимо принять меры, и таким образом помогает предупредить аварию.



Внимание!

- › Если при замене установлена неоригинальная шина, система TPMS может работать некорректно.
- › При установке цепей противоскольжения или колесных чехлов система TPMS может работать некорректно.
- › В результате воздействия радиопомех система TPMS может работать некорректно.

› После замены или перестановки колес и (или) шин включите питание и двигайтесь на автомобиле со скоростью выше 30 км/ч в течение не менее 9 минут. Система контроля давления воздуха в шинах автоматически начинает определять давление и температуру воздуха в них, а также расположение колес. Если по прошествии 9 минут давление и температура воздуха в шинах не отображается или отображается ошибочно, немедленно обратитесь к авторизованному дилеру для повторной настройки системы TPMS.

- › Система TPMS не отменяет необходимости регулярного обслуживания шин. Даже если система TPMS не подает предупреждающих сигналов, необходимо регулярно проверять шины и давление в них.
- › На давление воздуха в шинах влияют нагрев при движении, условия окружающей среды и длительность поездки. Нормальным является колебание давления воздуха в шинах в пределах приблизительно 30 кПа.

Функция контроля

Нажмите кнопку  «Домой» для переключения в меню данных о движении. Нажмите кнопку переключения  вверх или  вниз в меню данных о движении, чтобы переключиться из меню данных о движении в меню контроля давления в шинах, где можно просмотреть информацию о давлении и температуре воздуха в четырех шинах в реальном времени.

При слишком низком давлении либо слишком высокой температуре в шинах

Система контроля давления в шинах

в меню контроля давления в шинах значок колеса, в котором обнаружена проблема, станет красным и начнет мигать.

Функция предупреждения

При слишком низком давлении в шинах или слишком высокой температуре на приборной панели появляются следующие предупреждения:

- › На экране информационного центра появляется предупреждающее окно, в котором шина с отклонением в параметрах отображается в красном цвете, а также раздается звуковой предупреждающий сигнал.
- › На комбинации приборов загорается предупреждающий световой сигнал (!) системы контроля давления в шинах.

Если предупреждение системы TPMS поступило во время движения, не совершайте резких поворотов и резкого торможения. Снизьте скорость, как можно скорее остановите автомобиль в безопасной зоне и обратитесь в сервисный центр для устранения неисправности.

Оборудование автомобиля

Обратите внимание, что представленное в руководстве оборудование включает в себя стандартное оснащение, комплектацию под требования национального стандарта и специальное оборудование для данной модели автомобиля. Поэтому некоторые виды и функции оборудования, описанные в настоящем руководстве, могут не входить в комплектацию вашего автомобиля или быть доступны только на определенных рынках. Информацию о комплектации вашего автомобиля вы можете найти в документах, предоставленных при его покупке, или же запросить ее у авторизованного дилера.

Система интеллектуального мониторинга

В меню мультимедийного дисплея [Настройки автомобиля] → [Салон автомобиля] → [Система мониторинга водителя] → [Система мониторинга водителя] можно включить или отключить эту функцию. После активации этой функции доступны следующие настройки:

- › [Мониторинг концентрации внимания]: при активации этой функции, если система обнаруживает, что водитель отвлекается во время движения, она выдаст голосовое предупреждение и на приборной панели появится окно сигнализации.

Внимание!

Включение указателя поворота или поворот рулевого колеса на определенный угол ограничивает функцию мониторинга концентрации внимания, прекращая выдавать предупреждения.

- › [Мониторинг усталости]: при активации этой функции, если система обнаруживает, что водитель устал во время движения, она выдаст звуковые или голосовые предупреждения в зависимости от степени усталости, а на приборной панели появится окно сигнализации.

Предупреждение

Система интеллектуального мониторинга является исключительно вспомогательным инструментом и не может гарантировать точное распознавание во всех условиях. Водитель всегда должен нести ответственность за безопасность автомобиля, езда в состоянии усталости или отвлечение внимания строго запрещены, необходимо постоянно концентрироваться на аккуратном вождении.

Следующие условия, включая, но не ограничиваясь ими, могут повлиять на функциональность системы интеллектуального мониторинга:

- › Прямой яркий свет может помешать работе камеры наблюдения или водителя.
- › Если камера наблюдения или лицо водителя заблокированы, это может помешать работе системы.
- › Водитель должен носить очки, защищающие от инфракрасного излучения.
- › Сцены с щурением и закрытием глаз, вызванные тем, что водитель потирает глаза, и другими действиями.

Внимание!

- › Проверьте и убедитесь, что камера находится в чистом состоянии и не заблокирована, чтобы обеспечить нормальную работу системы.
- › При очистке камеры не используйте абразивные материалы и острые предметы.
- › Не подвергайте камеру ударам.

Система помощи при движении на спуске

Оборудование автомобиля

Обратите внимание, что представленное в руководстве оборудование включает в себя стандартное оснащение, комплектацию под требования национального стандарта и специальное оборудование для данной модели автомобиля. Поэтому некоторые виды и функции оборудования, описанные в настоящем руководстве, могут не входить в комплектацию вашего автомобиля или быть доступны только на определенных рынках. Информацию о комплектации вашего автомобиля вы можете найти в документах, предоставленных при его покупке, или же запросить ее у авторизованного дилера.

Описание системы

Система помощи при спуске (HDC) выполняет торможение при движении вниз по склону, обеспечивая безопасное и ровное движение.

Предупреждение

- › Система HDC является вспомогательной. Водитель в любом случае несет ответственность за обеспечение безопасности движения и должен постоянно следить за обстановкой на дороге.
- › Если склон слишком крутой, система HDC может не обеспечивать поддержание равномерного спуска. В таком случае контролируйте движение при помощи педали тормоза.

Способ использования



DCDB0BA9190F

Нажатие кнопки позволяет активировать или деактивировать систему HDC.

После включения системы HDC на комбинации приборов загорится индикатор  системы помощи при спуске.

После выключения системы HDC индикатор  системы помощи при спуске на комбинации приборов погаснет.

Во время работы системы HDC индикатор  системы помощи при спуске мигает.

Полезная информация

- › Рекомендуется использовать систему HDC при движении на низких передачах.
- › В случае превышения автомобилем скорости 60 км/ч система HDC автоматически выключится.
- › После включения системы HDC скорость по-прежнему можно регулировать нажатием на педали газа или тормоза.

Оборудование автомобиля

Обратите внимание, что представленное в руководстве оборудование включает в себя стандартное оснащение, комплектацию под требования национального стандарта и специальное оборудование для данной модели автомобиля. Поэтому некоторые виды и функции оборудования, описанные в настоящем руководстве, могут не входить в комплектацию вашего автомобиля или быть доступны только на определенных рынках. Информацию о комплектации вашего автомобиля вы можете найти в документах, предоставленных при его покупке, или же запросить ее у авторизованного дилера.

тиблокировочной тормозной системы) может возникать вибрация и раздаваться звук работы электрооборудования. Это не указывает на наличие неисправностей.

- › После запуска двигателя от аккумуляторной батареи другого автомобиля при низком уровне заряда аккумуляторной батареи двигатель может работать нестабильно, а также могут загореться индикаторы антиблокировочной тормозной системы или электронной системы контроля устойчивости. Это связано с пониженным напряжением аккумуляторной батареи и не указывает на наличие неисправностей в этих системах.

Меры предосторожности

Информация о безопасности движения

Не пренебрегайте правилами безопасности по причине того, что автомобиль оснащен системами помощи при движении. Водитель должен на протяжении всей поездки контролировать скорость и режим вождения в соответствии с условиями видимости, погодными условиями, состоянием дорожного покрытия и дорожной обстановкой.

Информация о переоборудовании

Переоборудование подвески и использование шин или колес, отличных от указанных, влияют на системы помощи при движении и могут привести к их неполадкам.

Информация о шумах и вибрации

- › Во время работы некоторых систем помощи при движении (например, ан-

Антиблокировочная тормозная система

При экстренном торможении или торможении на мокрой поверхности антиблокировочная тормозная система (ABS) предотвращает блокировку колес, помогая контролировать управление автомобилем.

Внимание!

При экстренном торможении не нажимайте на педаль тормоза несколько раз с малым усилием. В противном случае тормозной путь увеличится. Система ABS разработана не для сокращения тормозного пути.

В перечисленных ниже ситуациях тормозной путь автомобиля может быть длиннее по сравнению с автомобилями, не оснащенными системой ABS. Под-

держивайте достаточную дистанцию до впереди идущего автомобиля:

- › При движении по грязи, песку или снегу.
- › При движении с цепями противоскольжения.
- › При движении по ухабистой дороге.
- › При движении по дороге с выбоинами или неровной дороге. В следующих случаях система ABS может работать недостаточно эффективно:
- › При плохом сцеплении шин (например, при использовании чрезмерно изношенных шин на заснеженной дороге).
- › При движении на высокой скорости по мокрой дороге.

Электронная система распределения тормозных усилий

Электронная система распределения тормозных усилий (EBD) автоматически распределяет тормозное усилие между передними и задними колесами, повышая эффективность торможения, а также помогая системе ABS обеспечивать устойчивость автомобиля при торможении.

Система помощи при торможении

Резкое нажатие педали тормоза может активировать систему помощи при торможении, которая увеличивает эффективность торможения и сокращает тормозной путь при экстренном торможении.

Противобуксовочная система

В начале движения или при ускорении на влажном дорожном покрытии противобуксовочная система (TCS) помогает сохранить приводное усилие и предотвращает пробуксовку ведущих колес.

Система предотвращения опрокидывания

Во время прохождения поворота система защиты от опрокидывания (RMI) выполняет мониторинг движения и оценивает риск опрокидывания автомобиля. При его наличии система замедляет одно или несколько колес, чтобы предотвратить опрокидывание.

Система помощи при трогании на подъеме

При начале движения на подъеме после отпускания педали тормоза система помощи при трогании на подъеме (HHC) будет удерживать давление в тормозной системе еще в течение около 2 секунд, предотвращая откат автомобиля.

Предупреждение

Если крутизна склона превышает 30°, то при трогании автомобиль может откатиться назад. Поэтому не следует чрезмерно полагаться на работу системы HHC. Соблюдайте правила безопасности движения.

Система предупреждения повторных столкновений

В случае столкновения (при раскрытии подушек безопасности) система пре-

Системы помощи при движении

дупреждения повторных столкновений (SCM) автоматически выполняет торможение, чтобы снизить скорость автомобиля или остановить его. Это позволяет предотвратить повторное столкновение и снижает вероятность получения травм.

- › При движении по рыхлому грунту или глубокому снегу.
- › Когда автомобиль застрял и его необходимо освободить. Во всех других ситуациях система ESC должна быть включена.

Система усилителя рулевого управления

Эта система отслеживает скорость движения и в реальном времени регулирует степень усиления рулевого управления, обеспечивая удобное и стабильное управление рулевым колесом и повышая безопасность движения.

Выключение и включение

В меню мультимедийного дисплея [Настройки автомобиля] → [Вождение] → [Выключатель ESC] можно активировать или деактивировать электронную систему контроля устойчивости.

На комбинации приборов загорается предупреждающий индикатор  электронной системы контроля устойчивости, указывающий на то, что система выключена.

Электронная система контроля устойчивости

Электронная система контроля устойчивости (ESC) снижает риск заносов и в некоторых условиях притормаживает отдельные колеса, повышая устойчивость автомобиля при движении.

Когда система ESC работает, на комбинации приборов мигает индикатор  электронной системы контроля устойчивости. В это время необходимо соблюдать особую осторожность.

Полезная информация

- › В следующих случаях система ESC включается автоматически:
- › При каждом включения питания автомобиля.
- › При превышении скорости движения 85 км/ч.

Полезная информация

- › В обычных условиях система ESC должна быть всегда включена. Ее выключение допускается в следующих исключительных случаях:
- › При движении с цепями противоскольжения.

Вспомогательная система динамической стабилизации направления движения

При значительном различии коэффициента сцепления между левым и правым колесами (например, на обледенелых или скользких дорогах) во время экстренного торможения или ускорения автомобиля вспомогательная система динамической стабилизации направления движения

(DST) автоматически регулирует угол поворота рулевого колеса, основываясь на разнице скоростей вращения колес на одной оси и изменении динамических характеристик автомобиля, чтобы исправить направление его движения.

В меню мультимедийного дисплея [Настройки автомобиля] → [Управление] → [DST] можно включить или отключить вспомогательную систему динамической стабилизации направления движения.

Полезная информация

Функция DST может быть использована только при активированной электронной системе контроля устойчивости.

Предупреждение

- › Вспомогательная система динамической стабилизации направления движения представляет собой лишь вспомогательный инструмент. Она не может оценивать обстановку на дороге вместо водителя, и тем более не может управлять автомобилем вместо него. Водитель в любом случае несет ответственность за безопасность автомобиля; он должен всегда поддерживать концентрацию внимания и управлять автомобилем с осторожностью.
- › Вспомогательная система динамической стабилизации направления движения может автоматически регулировать угол вращения рулевого колеса в ограниченном диапазоне. Водитель должен активно управлять рулевым колесом в соответствии с фактической ситуацией, чтобы обеспечить требуемое направление движения.

Оборудование автомобиля

Обратите внимание, что представленное в руководстве оборудование включает в себя стандартное оснащение, комплектацию под требования национального стандарта и специальное оборудование для данной модели автомобиля. Поэтому некоторые виды и функции оборудования, описанные в настоящем руководстве, могут не входить в комплектацию вашего автомобиля или быть доступны только на определенных рынках. Информацию о комплектации вашего автомобиля вы можете найти в документах, предоставленных при его покупке, или же запросить ее у авторизованного дилера.

Меры предосторожности

Системы управления токсичностью выхлопных газов имеют свои отличительные особенности в зависимости от модели двигателя. Ориентируйтесь на комплектацию вашего автомобиля.

Запрещается переоборудовать двигатель и какие-либо детали системы управления токсичностью выхлопных газов.

Кислородный датчик

Кислородный датчик измеряет концентрацию кислорода в отработавших газах и направляет эту информацию в электронный блок управления, помогая двигателю регулировать соотношение «воздух/топливо». Таким образом достигается максимальная эффективность сгорания топлива, снижается содержание угарного газа, углеводородов и оксидов азота в выхлопных газах.

Каталитический нейтрализатор

Каталитический нейтрализатор является важнейшим устройством внешней очистки, установленным в выхлопной системе. Внутри него находится катализатор из благородного металла, который с помощью реакций окисления и восстановления преобразует вредные угарный газ, углеводороды и оксиды азота в нейтральные газы.

Если каталитический нейтрализатор используется правильно, то он не требует обслуживания, поэтому снимать его не требуется. При замене обязательно подбирайте каталитический нейтрализатор, соответствующий модели двигателя.

Внимание!

Во избежание повреждения каталитического нейтрализатора соблюдайте следующие меры предосторожности:

- › Запрещается использование этилированного бензина и бензина с избыточным содержанием марганца и серы.
- › Запрещается движение при крайне низком уровне топлива. Это может затруднить работу двигателя (он будет работать нестабильно или не на полной мощности), что приведет к повреждению каталитического нейтрализатора.
- › Запрещается продолжительная работа двигателя на высоких оборотах (5 минут и дольше).

- › Запрещается продолжать движение при наличии признаков неисправности двигателя (например, при неровной работе или снижении мощности двигателя).
- › Запрещается запускать двигатель без свечей зажигания.
- › Запрещается запускать двигатель, толкая или буксируя автомобиль.
- › Запрещается заливать избыточное количество моторного масла.
- › Необходимо избегать ударного воздействия на каталитический нейтрализатор.

Турбокомпрессор

Турбокомпрессор снижает расход топлива, повышает мощность и крутящий момент двигателя, а также снижает количество вредных веществ, таких как сажа и оксиды азота, в выхлопных газах.

Устройство контроля испарения топлива

При нормальной работе систем автомобиля устройство контроля испарения топлива может направлять пары топлива в двигатель для сгорания, предотвращая их попадание в атмосферу.

Устройство контроля выбросов картерных газов

Система рециркуляции картерных газов направляет газы из картера (не сгоревшие топливные испарения, водяной пар, отработавшие газы) по патрубку к впускному коллектору, и они сгорают в цилиндрах

двигателя. Таким образом снижается количество выхлопных газов и увеличивается экономичность двигателя.

Бортовая система диагностики

Индикатор неисправности двигателя является частью бортовой системы диагностики.

Электронный блок управления двигателя с установленной бортовой системой диагностики записывает информацию обо всех неисправностях (в первую очередь, об ошибках, связанных с выбросом отработавших газов). Отсоединение провода от аккумуляторной батареи приведет к удалению этих данных, в результате чего быстрая диагностика будет невозможна. Поэтому во время поиска причины, по которой сработал индикатор неисправности двигателя, не отсоединяйте провод от аккумуляторной батареи.

Во время диагностики системы контроля испарения топлива запорный клапан угольного адсорбера в задней части автомобиля может издавать стук. Это нормальное явление.

Сажевый фильтр

Описание функций

Сажевый фильтр (GPF) является частью системы сокращения выбросов отработавших газов. Он улавливает мельчайшие частицы, не позволяя им попасть в атмосферу, что помогает снизить объем вредных выбросов.

Система контроля выхлопных газов

Предупреждение

В процессе регенерации сажевого фильтра выделяется тепло. Не располагайте легковоспламеняющиеся материалы в зоне выхлопной трубы, сажевого фильтра и теплового экрана. В противном случае возможно возгорание.

Регенерация

В процессе движения, после того как фильтр GPF достигает определенного состояния, автомобиль автоматически запускает процесс регенерации. На приборной панели появляется уведомление [Фильтр в процессе регенерации]. Процедура регенерации полностью сжигает частицы и восстанавливает производительность фильтра GPF.

До тех пор пока сообщение не исчезнет и регенерация не завершится, рекомендуется соблюдать следующие инструкции (для удобства просмотра не закрывайте предупреждающее сообщение):

- › Старайтесь двигаться с постоянной скоростью более 80 км/ч по дорогам, находящимся в хорошем состоянии.
- › Избегайте работы двигателя на холостом ходу.
- › По возможности не останавливайте автомобиль и не выключайте двигатель.

Внимание!

- › При несоблюдении этих условий автомобиль будет не в состоянии автоматически запустить процедуру регенерации. На приборной панели появится уведомление [Требуется

регенерация фильтра]. В таком случае после запуска двигателя (индикатор на указателе температуры воды находится в среднем или верхнем положении) управляйте автомобилем в соответствии с условиями движения для регенерации, чтобы запустить процедуру регенерации.

Невыполнение вышеуказанных операций может повлиять на нормальную работу двигателя и сажевого фильтра, а также может вызвать повреждение узлов автомобиля.

- › Автомобиль должен быть заправлен бензином, который соответствует национальным нормам и стандартам. Избегайте использования топливных присадок. Это предотвратит накопление частиц на фильтре или «отравление» катализатора (частичную или полную потерю его активности) по причине проблем с маслом.
- › Регулярно меняйте моторное масло. Используйте масло рекомендованных марок.

Предупреждение

При движении во время автоматической регенерации сажевого фильтра соблюдайте все правила дорожного движения.

Полезная информация

При ежедневном вождении соблюдайте следующие рекомендации:

- › Избегайте длительной или частой работы двигателя на низких оборотах и при сильном нажатии на педаль газа.
- › Избегайте длительной или частой работы двигателя на холостом ходу.

- › Старайтесь не останавливать автомобиль и не выключать двигатель несколько раз подряд на протяжении небольшого промежутка времени.
- › Избегайте частых перемещений на короткие расстояния.

Оборудование автомобиля

Обратите внимание, что представленное в руководстве оборудование включает в себя стандартное оснащение, комплектацию под требования национального стандарта и специальное оборудование для данной модели автомобиля. Поэтому некоторые виды и функции оборудования, описанные в настоящем руководстве, могут не входить в комплектацию вашего автомобиля или быть доступны только на определенных рынках. Информацию о комплектации вашего автомобиля вы можете найти в документах, предоставленных при его покупке, или же запросить ее у авторизованного дилера.

Описание системы

Система проекционного дисплея (HUD) может проецировать соответствующую информацию на область просмотра в поле зрения водителя. При использовании этой системы водитель может, не опуская головы, получать информацию во время вождения, что позволяет не отвлекаться от дороги. В таком режиме отсутствует необходимость смены угла обзора при переводе взгляда с дороги на приборы, что обеспечивает защиту глаз водителя от утомления.

Автомобили, оснащенные системой дополненной реальности проекционного дисплея (ARHUD), могут интегрировать информацию, проецируемую HUD, с реальной дорожной обстановкой и отображать ее в поле зрения водителя, улучшая его восприятие дорожной ситуации.

Полезная информация

- › При определенных погодных условиях (дождь, снег, сильный солнечный свет) информационный дисплей HUD может быть нечетким или отображать информацию с помехами.
- › При использовании некоторых солнцезащитных очков считываемая информация может искажаться.

Способ использования

После запуска автомобиля в меню мультимедийного дисплея [Настройки автомобиля] → [Салон] → [WHUD] / [ARHUD] можно включить или отключить систему проекционного дисплея (HUD).

После активации HUD доступны следующие настройки:

- › [Содержание дисплея]: позволяет настроить содержимое проекции HUD.
- › [Снежный режим]: активация этой функции позволяет усилить проекционный эффект HUD во время движения автомобиля по заснеженной местности.
- › [Компенсация вибрации]: активация этой функции улучшает качество проекции HUD при движении по неровным дорогам.
- › [Используйте клавиши на руле для настройки HUD]: можно регулировать положение и яркость проекции HUD.

Внимание!

Не рекомендуется наклеивать пленку на ветровое стекло, поскольку это может ухудшить качество проекции HUD. Если после наклейки пленки изображение HUD становится размытым, рекомендуется удалить пленку.

Полезная информация

В зависимости от конфигурации автомобиля, настройки HUD на мультимедийном экране могут немного отличаться. Ориентируйтесь на конкретный автомобиль.

Приборная панель

Оборудование автомобиля

Обратите внимание, что представленное в руководстве оборудование включает в себя стандартное оснащение, комплектацию под требования национального стандарта и специальное оборудование для данной модели автомобиля. Поэтому некоторые виды и функции оборудования, описанные в настоящем руководстве, могут не входить в комплектацию вашего автомобиля или быть доступны только на определенных рынках. Информацию о комплектации вашего автомобиля вы можете найти в документах, предоставленных при его покупке, или же запросить ее у авторизованного дилера.

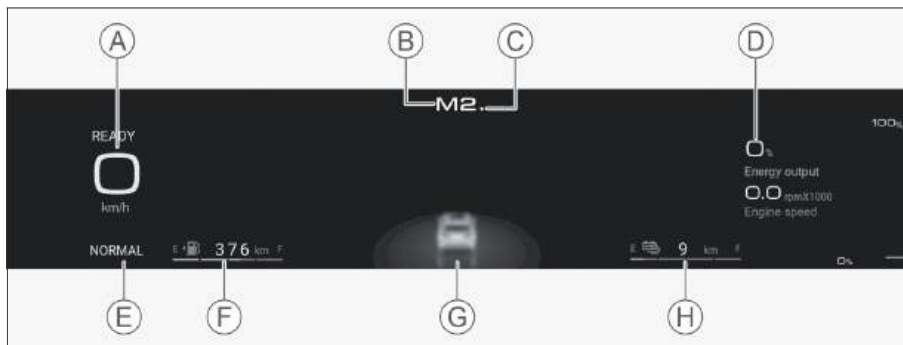

9657868E0210

- Ⓐ Спидометр
- Ⓑ Индикатор передач
- Ⓒ Подсказка по переключению передач
- Ⓓ Пользовательская информация
- Ⓔ Информация о режиме управления
- Ⓕ Датчик уровня топлива и запас хода автомобиля
- Ⓖ Информация об интеллектуальном управлении
- Ⓗ Индикатор заряда

i Полезная информация

Показанные цифровые значения приведены только для примера — необходимо ориентироваться на фактические показания приборов.

Спидометр

Показывает текущую скорость движения.

Указатель уровня топлива

Показывает примерный остаток топлива в баке и соответствующий ему пробег.

Полезная информация

Длительное движение автомобиля по склону или поворот вызывают перемещение топлива внутри бака, поэтому показания могут быть нестабильными.

Внимание!

- › Запас хода автомобиля зависит от стиля вождения и дорожных условий.
- › Когда на комбинации приборов загорается предупреждающий индикатор , необходимо немедленно заправить автомобиль топливом, даже если запаса топлива может хватить на прохождение еще некоторого расстояния.

Пользовательская информация

Вид отображаемой здесь информации можно настроить по своему усмотрению.

Индикатор заряда

Отображается примерный запас хода автомобиля на оставшемся заряде тяговой аккумуляторной батареи.

Внимание!

Запас хода автомобиля зависит от стиля управления и дорожных условий.

Напоминание о необходимости переключения передачи

Если текущая скорость автомобиля не соответствует выбранной передаче, на приборе отображается напоминание о необходимости выбрать соответствующую передачу.

- › ▲ Знак «треугольник, направленный вверх»: подсказка о повышении передачи.
- › ▼ Знак «треугольник, направленный вниз»: подсказка о понижении передачи.

Приборная панель

Управление приборами

Кнопки управления

Кнопки управления приборами расположены на правой спице рулевого колеса.



Скрытие предупреждений



Нажав кнопку  «Назад», можно скрыть отображаемые в настоящий момент важные предупреждения.

Нажав и удерживая кнопку  «Назад», можно скрыть все важные предупреждения.



Полезная информация



Если на дисплее приборной панели появилось предупреждение, его необходимо сначала скрыть. В противном случае не будет возможности пользоваться другими функциями приборной панели.

Просмотр информации мультимедийного проигрывателя



Нажимайте кнопки  влево или  вправо до перехода в пользовательское меню мультимедийного проигрывателя. При переходе в этот режим можно просматривать информацию о воспроизводимой в настоящий момент музыке или прослушиваемой радиостанции.



Просмотр информации о вызовах через Bluetooth

Нажимайте кнопки  влево или  вправо до перехода в пользовательское меню вызовов через Bluetooth. В меню вызовов через Bluetooth возможно выполнение следующих действий:

- › Нажмите кнопки  вверх или  вниз для постраничного просмотра записей журнала вызовов через Bluetooth.
- › Нажмите кнопку «ОК», чтобы набрать номер выбранной в данный момент записи журнала вызовов.

Настройка режимов сценариев

Нажимайте кнопки  влево или  вправо до перехода в пользовательское меню режимов сценариев.

При нажатии кнопок  (вверх) или  (вниз) в меню режимов сценариев можно переключиться на выбранный в настоящее время режим сценариев, активировав его нажатием кнопки «ОК».



Полезная информация

После выбора режима Private, информация о входящих вызовах скрывается на центральном экране, на дисплее приборов отображаются уведомления о входящих вызовах и история вызовов. Для управления функцией вызовов через Bluetooth можно использовать кнопки на рулевом колесе.

Просмотр данных о движении

Нажимайте кнопки < (влево) или > (вправо) до перехода в пользовательское меню данных о движении.

Нажмите кнопку  «Домой», чтобы перейти непосредственно в меню данных о движении. В меню данных о движении можно выполнить следующие действия:

- › При нажатии кнопки  «Домой» происходит возврат непосредственно на главную страницу меню данных о движении.
- › Нажимая кнопки  вверх или  вниз, можно постранично просматривать данные о движении, которые одержат информацию о потреблении энергии, частоте вращения двигателя, After auto-start, After self-resetting, данные контроля давления в шинах, информацию о температуре охлаждающей жидкости, экономических рекомендациях и т. д.
- › Нажмите и удерживайте кнопку «ОК», чтобы перейти на экран меню второго уровня. Экран меню второго уровня позволяет просматривать предупреждения, устанавливать скорость, при которой будут подаваться предупреждения, и сбрасывать данные о движении.

Нажмите кнопку  «Назад», чтобы вернуться в меню верхнего уровня.

Индикаторы на приборной панели

Оборудование автомобиля

Обратите внимание, что представленное в руководстве оборудование включает в себя стандартное оснащение, комплектацию под требования национального стандарта и специальное оборудование для данной модели автомобиля. Поэтому некоторые виды и функции оборудования, описанные в настоящем руководстве, могут не входить в комплектацию вашего автомобиля или быть доступны только на определенных рынках. Информацию о комплектации вашего автомобиля вы можете найти в документах, представленных при его покупке, или же запросить ее у авторизованного дилера.



Индикатор важных предупреждений

Горящий индикатор указывает на поступление важных предупреждающих уведомлений и о том, что по крайней мере одно из них было скрыто вручную.

Предупреждение

Не игнорируйте предупреждающие уведомления и подсказки. В противном случае это может привести к серьезным повреждениям автомобиля или стать причиной аварии.

Полезная информация

Все поступившие предупреждающие уведомления можно просмотреть в интерфейсе предупреждающих уведомлений приборной панели.

Индикаторы на приборной панели

Полезная информация

- › Когда замок зажигания переключается в положение ON, часть указателей или аварийных индикаторов могут загореться на некоторое время. Это указывает на то, что системы проходят самодиагностику, и не является неисправностью.
- › В зависимости от комплектации автомобиля могут загораться не все индикаторы или сигнальные лампы на приборной панели.



Индикаторы второстепенных предупреждающих уведомлений
Горящий индикатор указывает на поступление второстепенных предупреждающих уведомлений.

Предупреждение

Не игнорируйте предупреждающие уведомления и подсказки. В противном случае это может привести к серьезным повреждениям автомобиля или стать причиной аварии.

Индикаторы на приборной панели

Полезная информация

- › Второстепенные предупреждающие уведомления автоматически скрываются после того, как отображаются на дисплее информационного центра в течение нескольких секунд.
- › Все поступившие предупреждающие уведомления можно просмотреть в интерфейсе предупреждающих уведомлений приборной панели.



Индикаторы указателей поворота

Когда включен левый указатель поворота, загорается индикатор левого поворота.

Когда включен правый указатель поворота, загорается индикатор правого поворота.

При включении аварийной сигнализации одновременно мигают указатели поворотов и их индикаторы.

Внимание!

Если индикатор указателя поворота быстро мигает, это указывает на наличие неисправности указателя поворота и необходимость замены его лампы. Необходимо сделать это как можно скорее, поскольку другие водители не увидят подаваемый вами сигнал.



Индикатор включения освещения

Указывает на работу комбиниро-

ванного переключателя освещения.



Индикатор габаритных огней
Горящий индикатор указывает на включение габаритных огней и подсветки номерного знака.



Индикатор дальнего света
Указывает на включение дальнего света.



Индикатор автоматического переключения дальнего света
Когда индикатор светится зеленым цветом, это означает, что включена функция автоматического переключения дальнего и ближнего света. Если индикатор светится желтым цветом, это указывает на неисправность функцией автоматического переключения ближнего и дальнего света. В этом случае включайте дальний или ближний свет вручную по мере необходимости и как можно скорее обратитесь в сервисный центр для проверки и ремонта.



Индикатор задних противотуманных фонарей
Светящийся индикатор указывает на то, что включены задние противотуманные фонари.



Индикатор непристегнутого ремня безопасности
Горящий индикатор указывает на то, что водитель, пассажир на сиденье переднего ряда или пассажиры на сиденьях заднего ряда не пристегнуты ремнями безопасности.

Индикаторы на приборной панели



Индикатор открытых дверей
Горящий индикатор указывает на то, что дверь или капот открыты или закрыты не полностью.



Индикатор неисправности подушек безопасности
Горящий индикатор указывает на наличие неисправности в системе подушек безопасности. В этом случае необходимо как можно скорее обратиться в сервисный центр для проверки и ремонта.



Индикатор системы контроля давления в шинах
Горящий индикатор, сопровождаемый звуковым сигналом, указывает на то, что давление в шинах слишком низкое или температура слишком высокая. В этом случае остановите автомобиль для проверки и свяжитесь с сервисным центром.
Мигание этого индикатора в течение некоторого времени и дальнейшее его горение, сопровождаемое звуковым сигналом, указывает на наличие неисправности системы контроля давления воздуха в шинах.

Предупреждение

При включении этого индикатора необходимо избегать резких поворотов и экстренного торможения, как можно скорее остановить автомобиль в безопасном месте и осмотреть его.

Движение при слишком низком давлении или слишком высокой температуре в шинах

увеличивает вероятность повреждения шин и может привести к серьезным поломкам автомобиля или аварии.



Индикатор стояночного тормоза
Горящий индикатор указывает на активацию стояночного тормоза.

Мигание этого индикатора указывает на наличие перегрева тормозных дисков или избыточного уклона дорожного полотна. В этом случае существует риск отката автомобиля. Нажмите педаль тормоза и как можно скорее припаркуйте автомобиль на ровной площадке.



Индикатор неисправности стояночного тормоза
Горящий индикатор указывает на наличие неисправности системы стояночного тормоза.



Индикатор автоматического удержания
Горящий желтым цветом индикатор указывает на то, что система автоматического удержания автомобиля находится в режиме готовности.
Горящий зеленым цветом индикатор указывает на активное состояние системы.



Индикатор неисправности антиблокировочной тормозной системы
Горящий индикатор указывает на наличие неисправности в ан-

Индикаторы на приборной панели

тиблокировочной тормозной системе. Обратитесь в сервисный центр.

Когда горит этот индикатор, тормозная система работает, но без антиблокировочной функции.



Индикатор неисправности тормозной системы

Этот индикатор указывает на слишком низкий уровень тормозной жидкости, наличие неисправности системы распределения тормозных усилий или отказа системы электрического тормозного усилителя.

Незамедлительно остановите автомобиль в безопасном месте и свяжитесь с сервисным центром. В противном случае может произойти серьезная авария.



Индикатор электронной системы контроля устойчивости

Мигающий индикатор указывает на активное состояние электронной системы контроля устойчивости.

Горящий индикатор указывает на наличие неисправности системы контроля устойчивости.



Индикатор выключения электронной системы контроля устойчивости. Светящийся индикатор указывает на то, что электронная система стабилизации выключена.



Индикатор системы помощи при спуске

Если индикатор светится, это означает, что система помощи при спуске включена и находится

в состоянии готовности.

Если индикатор мигает, это означает, что система помощи при спуске находится в рабочем состоянии.



Индикатор неисправности системы усилителя рулевого управления

Светящийся желтым цветом индикатор указывает на снижение эффективности усилителя рулевого управления, а также на то, что требуется прилагать больше усилий для управления рулевым колесом. Если индикатор продолжает гореть после остановки и повторного запуска двигателя автомобиля или поездки на небольшое расстояние, необходимо незамедлительно обратиться в сервисный центр для проверки и ремонта.

Светящийся красным цветом индикатор указывает на наличие неисправности системы усилителя рулевого управления и отсутствие усиления рулевого механизма. Необходимо припарковать автомобиль в безопасном месте и через несколько минут после остановки двигателя снова запустить его. Если после этого индикатор будет по-прежнему гореть, как можно скорее обратитесь в сервисный центр для проверки и ремонта.

Предупреждение

Горящий красным цветом индикатор указывает на отказ системы усилителя рулевого

Индикаторы на приборной панели

управления. В этом случае для вращения рулевого колеса будет требоваться большее усилие. Незамедлительно обратитесь в сервисный центр для проверки автомобиля.



Индикатор перегрева охлаждающей жидкости

Светящийся красным цветом индикатор указывает на перегрев охлаждающей жидкости. Если он горит, остановите автомобиль. В противном случае возможно повреждение двигателя.



Индикатор низкого уровня топлива

Светящийся желтым цветом индикатор указывает на низкий уровень топлива.

Этот индикатор также может загореться, если движение на склоне или длинный поворот вызовут перемещение топлива внутри бака.

Внимание!

Запрещается движение при минимальном количестве топлива. В противном случае в результате выработки топлива могут выйти из строя топливная система, система управления токсичностью выхлопных газов и энергетическая система.



Индикатор неисправности двигателя

Если индикатор загорелся после запуска двигателя, это указывает на наличие неисправности двигателя, влияющей на качество

выбросов. Обратитесь в сервисный центр.

Полезная информация

› Некоторые неисправности системы управления автомобилем (например, потеря сигнала от системы гибридного привода или системы зарядки и т. д.) могут также вызвать загорание этого предупреждающего индикатора. Если этот предупреждающий индикатор загорается, остановите автомобиль как можно скорее в безопасном месте, переключите режим питания на OFF (ВЫКЛ.), затем перезапустите автомобиль и проверьте индикатор. Если он по-прежнему горит, как можно скорее обратитесь в сервисный центр. До устранения неисправности необходимо соблюдать осторожность на дороге и избегать движения на высокой скорости.

При загорании этого индикатора, даже если он затем погас после выполнения указанных выше действий, рекомендуется обратиться в сервисный центр для проверки.

› Причиной загорания этого индикатора может стать отсутствие на месте крышки топливного бака.



Индикатор необходимости обслуживания двигателя

Светящийся индикатор указывает на необходимость обслу-

Индикаторы на приборной панели

живания двигателя. Обратитесь в сервисный центр.



Индикатор давления масла
Светящийся индикатор указывает на недостаток моторного масла. В этом случае как можно скорее остановите автомобиль в безопасном месте и выключите двигатель. В противном случае возможно серьезное повреждение деталей двигателя. Через несколько минут после остановки двигателя проверьте уровень масла и при необходимости долейте его. Если количество масла находится на достаточном уровне, а индикатор по-прежнему горит, обратитесь в сервисный центр.



Индикатор неисправности аккумуляторной батареи
Загорание этого индикатора после запуска двигателя указывает на наличие неисправности системы зарядки аккумуляторной батареи. В этом случае необходимо как можно скорее обратиться в сервисный центр для проверки и ремонта.



Индикатор перегрева автоматической коробки передач
Указывает на перегрев трансмиссионного масла автоматической коробки передач. В этом случае автомобиль необходимо как можно скорее остановить в безопасном месте и выключить двигатель, чтобы охладить коробку передач.
Если после выполнения этих операций индикатор продолжает

гореть, обратитесь в сервисный центр.



Индикатор адаптивного круиз-контроля
Светящийся белым цветом индикатор указывает на то, что система адаптивного круиз-контроля включена и находится в состоянии готовности. Горящий зеленым цветом индикатор указывает на то, что функция адаптивного круиз-контроля включена и скорость движения в режиме круиз-контроля успешно установлена.

i Полезная информация

Цифры на индикаторе изменяются в зависимости от установленной скорости круиз-контроля.



Индикатор функции интеллектуального круиз-контроля
Горящий белым цветом индикатор указывает на то, что система интеллектуального круиз-контроля включена и находится в состоянии готовности.
Горящий зеленым цветом индикатор указывает на то, что функция интеллектуального круиз-контроля включена и скорость движения в режиме круиз-контроля успешно установлена.



Индикатор системы контроля задней и боковых зон.
Горящий желтым цветом индикатор указывает на наличие блокировки датчика системы контроля задней и боковых зон. В этом

Индикаторы на приборной панели

случае необходимо проверить, чтобы на внутренних и наружных зонах с обеих сторон бампера отсутствовали предметы, закрывающие эти зоны, и немедленно удалить эти предметы, при необходимости.

Горящий красным цветом индикатор указывает на наличие неисправности системы контроля задней и боковых зон. В этом случае необходимо отказаться от использования системы контроля задней и боковых зон и как можно скорее обратиться в сервисный центр для проверки и ремонта.



Индикатор системы помощи при перестроении

Горящий индикатор указывает на включение функции помощи при перестроении.



Индикатор функции предупреждения при выезде задним ходом

Горящий индикатор указывает на то, что функция предупреждения при выезде задним ходом включена.



Индикатор отклонения от выбранной полосы движения

Когда индикатор горит зеленым цветом, это означает, что функция предупреждения об отклонении от выбранной полосы включена.

Когда индикатор горит красным цветом, это означает, что функция предупреждения об отклонении от выбранной полосы неисправна. Необходимо отказаться

от использования этой функции и как можно скорее обратиться в сервисный центр для проверки и ремонта.



Индикатор функции удержания автомобиля в полосе движения
Горящий зеленым цветом индикатор указывает на включение функции удержания автомобиля в полосе движения.

Горящий красным цветом индикатор указывает на наличие неисправностей в работе функции удержания автомобиля в полосе движения. Необходимо отказаться от использования этой функции и как можно скорее обратиться в сервисный центр для проверки и ремонта.



Индикатор функции обеспечения безопасности при столкновении

Горящий зеленым цветом индикатор указывает на то, что функция обеспечения безопасности при столкновении включена и работает нормально.

Горящий желтым цветом индикатор указывает на наличие неисправности функции обеспечения безопасности при столкновении. В этом случае необходимо как можно скорее обратиться в сервисный центр для проверки и ремонта.



Индикатор отключения функции обеспечения безопасности при столкновении

Горящий индикатор указывает на отключение функции обеспечения безопасности при столкновении.

Индикаторы на приборной панели

READY

Индикатор включения питания (READY)

Горящий индикатор указывает на то, что автомобиль включен и может нормально двигаться.



Индикатор EV

Горящий индикатор указывает на то, что автомобиль движется исключительно на электричестве, при этом двигатель внутреннего сгорания не работает.



Индикатор системы звукового оповещения

Горящий красным цветом индикатор указывает на наличие неисправности системы звуковых уведомлений. В этом случае необходимо как можно скорее обратиться в сервисный центр для проверки и ремонта.



Индикатор состояния зарядки

Когда индикатор горит красным цветом, это означает, что зарядный кабель подключен, но зарядка не началась. Когда индикатор горит зеленым цветом, это означает, что силовая аккумуляторная батарея находится в процессе зарядки.



Индикатор неисправности системы зарядки

Горящий желтым цветом индикатор указывает на наличие незначительной проблемы в системе зарядки (которую можно устранить или которая не влияет на безопасность).

Горящий красным цветом индикатор указывает на наличие серьезной проблемы в системе

зарядки (которую невозможно устранить или которая влияет на безопасность).



Индикатор снижения мощности

Горящий индикатор указывает на наличие неисправности, влияющей на мощность всего автомобиля. В этом случае мощность автомобиля снижается, а скорость ограничивается.



Индикатор низкого заряда тяговой аккумуляторной батареи

Горящий индикатор указывает на то, что тяговая аккумуляторная батарея разряжена и требует немедленной зарядки.



Индикатор неисправности тяговой аккумуляторной батареи

Горящий желтым цветом индикатор указывает на наличие незначительной неисправности тяговой аккумуляторной батареи.

Горящий красным цветом индикатор указывает на наличие серьезной неисправности тяговой аккумуляторной батареи. Энергетическая система в этом случае будет экстренно отключена.



Индикатор неисправности энергетической системы

Горящий желтым цветом индикатор указывает на наличие неисправности энергетической системы автомобиля. Незамедлительно остановите автомобиль в безопасном месте и свяжитесь с сервисным центром.

Горящий красным цветом индикатор указывает на то, что в энергетической системе автомобиля

Индикаторы на приборной панели

имеются серьезные неисправности, при этом автомобиль не сможет продолжить движение. Обратитесь в сервисный центр.



Индикатор неисправности функции рекуперации энергии при торможении

Горящий индикатор указывает на неисправность функции рекуперации энергии при торможении.

Оборудование автомобиля

Обратите внимание, что представленное в руководстве оборудование включает в себя стандартное оснащение, комплектацию под требования национального стандарта и специальное оборудование для данной модели автомобиля. Поэтому некоторые виды и функции оборудования, описанные в настоящем руководстве, могут не входить в комплектацию вашего автомобиля или быть доступны только на определенных рынках. Информацию о комплектации вашего автомобиля вы можете найти в документах, предоставленных при его покупке, или же запросить ее у авторизованного дилера.

Описание системы

Система управления питанием может отслеживать энергопотребление различного электрооборудования автомобиля и оптимально распределять его, чтобы улучшить пусковые характеристики автомобиля и продлить срок службы аккумуляторной батареи.

Система управления питанием включает следующие основные функции:

- › Контроль состояния аккумуляторной батареи
Постоянный контроль напряжения, тока и температуры аккумуляторной батареи с помощью датчиков. На основании этого рассчитываются текущий оставшийся заряд и состояние батареи.
- › Управление электропитанием в спящем режиме

Постоянный контроль энергопотребления различного электрооборудования во время стоянки автомобиля. Согласно информации контроля аккумуляторной батареи, последовательно отключается неиспользуемое электрооборудование, чтобы избежать большой разрядки аккумуляторной батареи и обеспечить пусковые характеристики автомобиля.

- › Интеллектуальная зарядка постоянного тока (DC)
Во время длительной стоянки система непрерывно контролирует энергопотребление каждого электроприбора и, обнаружив дефицит заряда батареи, автоматически активирует функцию интеллектуальной зарядки постоянного тока, чтобы избежать дальнейшего дефицита заряда и обеспечить запуск автомобиля.
- › Управление питанием в статичном состоянии
Постоянный контроль энергопотребления различного электрооборудования при выключенном питании автомобиля. Согласно информации контроля аккумуляторной батареи, последовательно отключается неиспользуемое электрооборудование, чтобы избежать большой разрядки аккумуляторной батареи и обеспечить пусковые характеристики автомобиля.
- › Управление электропитанием во время движения
Обеспечивает постоянный контроль потребления энергии различным электрооборудованием во время движения и оптимальное распределение энергии, поступающей от преобразователя постоянного тока, между различным

электрооборудованием автомобиля. Обеспечивает управление питанием во время движения и перераспределение энергии для достижения оптимального заряда тяговой аккумуляторной батареи в случае, когда электрическая мощность на выходе преобразователя постоянного тока превышает потребность в электроэнергии бортового оборудования.

i Полезная информация

Система управления питанием не может выходить за рамки физических законов. Учитывайте, что мощность и срок службы аккумуляторной батареи ограничены.

Информация, обязательная к ознакомлению

Приоритетной задачей системы управления питанием является оптимизация пусковых характеристик автомобиля. Потребление энергии увеличивается при движении на короткие дистанции, в городских условиях и при низкой температуре, и выходная электрическая мощность преобразователя постоянного тока в этих условиях достаточно невелика.

Когда автомобиль не включен, электрооборудование получает электроэнергию напрямую от аккумуляторной батареи, поскольку в этом случае преобразователь постоянного тока не может являться источником энергии.

При этом система управления питанием работает с целью перераспределения электроэнергии.

При длительной стоянке автомобиля

Если автомобиль не используется в течение нескольких дней или недель, система управления питанием при обнаружении низкого заряда аккумуляторной батареи инициирует ее зарядку от высоковольтного блока аккумуляторной батареи. Если зарядка невозможна по причине низкого уровня заряда высоковольтного блока, система постепенно будет отключать электрооборудование или снижать его энергопотребление, что поможет снизить общее потребление энергии и поддерживать пусковые характеристики автомобиля на более длительный период.

Некоторые функции повышения комфорта (например, дистанционное запертие и отпирание, функция управления через приложение мобильного телефона и т.д.) при длительной стоянке автомобиля могут быть недоступны. После запуска двигателя эти функции будут восстановлены.

Когда автомобиль не включен

Прослушивание радио или использование других функций мультимедийной системы при отключенном высоковольтном питании приводит к разряду аккумуляторной батареи.

Если заряд аккумуляторной батареи снижается настолько, что это может повлиять на активацию систем автомобиля, на мультимедийном дисплее или комбинации приборов появляется предупреждение. В этом случае для продолжения использования функций мультимедийной системы необходимо включить высоковольтное питание автомобиля.

Когда автомобиль готов к движению

Даже если преобразователь постоянного тока способен обеспечить электропитание, аккумуляторная батарея во время движения может разряжаться. Это может произойти при слишком высоком энергопотреблении и низкой выходной мощности преобразователя постоянного тока, особенно если аккумуляторная батарея при этом недостаточно заряжена.

Для восстановления необходимого заряда система временно выключит некоторые электроприборы с высоким энергопотреблением или снизит энергопотребление этих приборов. В частности, достаточно большое количество электроэнергии потребляет система обогрева. Если обнаруживается, что функция обогрева сидений не работает или интенсивность обдува снижена, это означает, что функции временно выключены или работают с пониженным уровнем мощности. После восстановления достаточного заряда аккумуляторной батареи эти функции снова можно будет использовать в обычном режиме.

3

Мультимедийная система

Меры предосторожности ..	216
Панель управления	218
Дисплей	221
Описание функций	225

Оборудование автомобиля

Обратите внимание, что представленное в руководстве оборудование включает в себя стандартное оснащение, комплектацию под требования национального стандарта и специальное оборудование для данной модели автомобиля. Поэтому некоторые виды и функции оборудования, описанные в настоящем руководстве, могут не входить в комплектацию вашего автомобиля или быть доступны только на определенных рынках. Информацию о комплектации вашего автомобиля вы можете найти в документах, предоставленных при его покупке, или же запросить ее у авторизованного дилера.

Безопасность

- › При использовании системы необходимо удостовериться, что она не отвлекает ваше внимание и не препятствует безопасному вождению. Главное в процессе управления автомобилем — безопасность. Обязательно соблюдайте все правила дорожного движения.
- › Во время управления автомобилем водителю запрещается управлять мультимедийной системой. Громкость необходимо настроить таким образом, чтобы звук не отвлекал внимание и не влиял на безопасность движения.
- › Системой можно пользоваться только в тех регионах, где это разрешено законом. Нормативные акты некоторых стран и регионов запрещают использовать дисплей, находящийся в поле зрения водителя.

- › Запрещается демонтировать или переустанавливать систему.
- › При возникновении неисправностей в системе немедленно прекратите ее использование и свяжитесь с сервисным центром. Категорически запрещается ремонтировать систему самостоятельно.

Эксплуатация

- › Когда автомобиль начинает движение, некоторые функции по соображениям безопасности становятся недоступны.
- › Не нажимайте на кнопки и регулировочные колесики на панели с усилием.
- › Не давите на дисплей и не царапайте его острыми предметами.
- › Не используйте для очистки дисплея абразивные чистящие средства и моющие средства, содержащие органические растворители.
- › Если изображение дрожит, не стучите по дисплею.

Радио

Во время движения автомобиля дорожные, погодные и прочие условия могут приводить к возникновению помех, наложению радиосигналов, а также препятствовать настройке на радиостанцию.

USB-накопители

Поскольку существует множество типов USB-накопителей, невозможно гарантировать совместимость системы со всеми из них.

Bluetooth

- › Существует множество моделей мобильных телефонов с разнообразными функциями, и невозможно гарантировать совместимость системы со всеми из них.
- › Если при поиске Bluetooth-устройств мобильный телефон не находит мультимедийную систему, перезапустите Bluetooth на телефоне и выполните поиск снова.
- › Если не удастся установить соединение по Bluetooth, удалите все устройства из списка Bluetooth-устройств, сопряженных с телефоном, и повторите попытку.
- › Если при использовании Bluetooth возникают сбои, отключите его и выполните подключение повторно.

Панель управления

Оборудование автомобиля

Обратите внимание, что представленное в руководстве оборудование включает в себя стандартное оснащение, комплектацию под требования национального стандарта и специальное оборудование для данной модели автомобиля. Поэтому некоторые виды и функции оборудования, описанные в настоящем руководстве, могут не входить в комплектацию вашего автомобиля или быть доступны только на определенных рынках. Информацию о комплектации вашего автомобиля вы можете найти в документах, предоставленных при его покупке, или же запросить ее у авторизованного дилера.

Кнопки на рулевом колесе

Описание кнопок



F9903B4C5E15

- › При поступлении телефонного звонка нажмите кнопку **К** «Влево», чтобы ответить на вызов. Нажмите кнопку **Л** «Вправо», чтобы закончить телефонный разговор.
- › Во время воспроизведения медиа-файлов нажмите кнопку **К** «Влево» или **Л** «Вправо», чтобы переключиться на предыдущий или следующий трек.

При прослушивании местных радиостанций однократное нажатие кнопки **К** «Влево» или **Л** «Вправо» позволяет переходить к предыдущей или следующей активной радиостанции. Длительное нажатие этих кнопок позволяет быстро переходить к предыдущей или следующей радиостанции в избранном.

- › Нажатие кнопки **П** «Вверх» или **Н** «Вниз» увеличивает или уменьшает громкость соответственно. Длительное нажатие этих кнопок позволяет непрерывно увеличивать или уменьшать громкость.
- › Нажатие кнопки **О** «Воспроизведение/Пауза» запускает или ставит на паузу воспроизведение мультимедиа.
- › Длительное нажатие кнопки **Г** «Голос» вызывает функцию голосового управления подключенным телефоном.
- › Нажатие кнопки **Б** «Беззвучный режим» включает и выключает звук мультимедийной системы.
- › При нажатии кнопки **Ф** «Пользовательские функции» активируется установленная для нее функция.



Нажмите и удерживайте эту кнопку, чтобы вызвать экран настройки функций этой кнопки.

- › При нажатии кнопки с изменяемыми функциями **Ж** активируется установленная для нее функция.

Нажмите и удерживайте эту кнопку, чтобы вызвать экран настройки функций этой кнопки.

Перезагрузка системы

Чтобы перезагрузить систему, одновре-

менно нажмите и удерживайте в течение примерно 10 секунд кнопку  «Вниз» с левой стороны и кнопку  «Вниз» с правой стороны рулевого колеса.

Полезная информация

- › Мультимедийная система и система приборной панели перезагружаются одновременно.
- › В целях безопасности выполняйте перезагрузку, когда автомобиль не находится в движении. Остановитесь в безопасном месте, переведите селектор переключения передач в положение P и включите стояночный тормоз.

Подключение внешних устройств

USB-порт

USB-порт находится в углублении под центральной консолью (показано на рисунке ниже).



87557F2A5D12

Полезная информация

- › Убедитесь, что внешнее устройство надежно подключено к входному разъему.

- › Не отсоединяйте устройство во время воспроизведения, чтобы избежать возникновения проблем, таких как некорректное определение устройства системой.

Типы устройств

Система поддерживает следующие типы устройств:

Тип	Параметры
USB	USB-устройства с файловой системой FAT32 и NTFS
Bluetooth	Версия протокола Bluetooth 5.1, режим низкого энергопотребления Bluetooth, поддерживаемые протоколы: AVDTP, A2DP, AVCTP, AVRCP, HFP, MAP, PBAP, BIP, SPP.

Форматы файлов

Система поддерживает следующие форматы файлов:

Тип	Формат
Аудио	ACC, AMR, FLAC, MP3, OGG, WAV, WMA, AC3, APE, M4A, AIF
Видео	3GP, ASF, AVI, FLV, M4V, MKV, MOV, MP4, MPG, VOB, WMV, RM, RMVB, F4V

Полезная информация

Даже если формат файла поддерживается системой, воспроизведение в обычном режиме может оказаться невозможным по причине особенно-

Панель управления

стей файла (например, качества файла, скорости передачи данных, частоты кадров, разрешения, качества сжатия или наличия повреждений), среды воспроизведения, устройств хранения и т. д.

Оборудование автомобиля

Обратите внимание, что представленное в руководстве оборудование включает в себя стандартное оснащение, комплектацию под требования национального стандарта и специальное оборудование для данной модели автомобиля. Поэтому некоторые виды и функции оборудования, описанные в настоящем руководстве, могут не входить в комплектацию вашего автомобиля или быть доступны только на определенных рынках. Информацию о комплектации вашего автомобиля вы можете найти в документах, предоставленных при его покупке, или же запросить ее у авторизованного дилера.

Дисплей

Дисплей мультимедийной системы

Внимание!





- › Дисплей мультимедийной системы можно использовать только в тех регионах, где это разрешено законом. Нормативные акты некоторых стран и регионов запрещают использовать дисплей, находящийся в поле зрения водителя.
- › Когда автомобиль начинает движение, некоторые функции по соображениям безопасности становятся недоступны.
- › Не давите на дисплей и не царапайте его острыми предметами.
- › Не используйте для очистки дисплея абразивные чистящие средства и моющие средства, содержащие органические растворители.
- › Если изображение дрожит, не стучите по дисплею.



3

Мультимедийная система

Управление дисплеем

На центральном дисплее различные действия, такие как выбор объектов, прокрутка списков или перемещение приложений, выполняются с помощью касания, сдвига и перетаскивания.

Жест	Действие	Результат
	Касание	Выбор или открытие
	Длительное касание	Запуск скрытых функций
	Касание и сдвиг	Прокрутка или переключение страниц
	Длительное касание и перетаскивание	Перемещение

Жест	Действие	Результат
	Касание двумя пальцами и разведение	Увеличение
	Касание двумя пальцами и сближение	Уменьшение

Строка состояния на центральном дисплее

Значки в верхней части центрального дисплея отображают состояние каждой функции. Значки в строке состояния меняются в зависимости от характеристик функции, уровня сигнала, состояния подключения, положения переключателей и т. д.

Значок	Состояние функции
	Отображение времени
	Отображение температуры вне вагона
	WLAN подключена, отображается уровень сигнала
	Беззвучный режим включен
	Беззвучный режим отключен
	Bluetooth-соединение установлено

Дисплей

Значок	Состояние функции
	Устройство USB подключено
	Серый цвет: беспроводная зарядка в режиме ожидания Зелёный цвет: беспроводная зарядка активирована
	Беспроводная зарядка завершена
	Подогрев рулевого колеса включен
	Подогрев переднего левого сиденья включен
	Подогрев переднего правого сиденья включен
	Вентиляция переднего левого сиденья включена
	Вентиляция переднего правого сиденья включена
	Режим подачи воздуха изменяется в зависимости от режима работы системы климат-контроля
	Идет загрузка пакета обновления системы
	Загрузка пакета обновления системы завершена
	Не удалось загрузить пакет обновления системы

Оборудование автомобиля

Обратите внимание, что представленное в руководстве оборудование включает в себя стандартное оснащение, комплектацию под требования национального стандарта и специальное оборудование для данной модели автомобиля. Поэтому некоторые виды и функции оборудования, описанные в настоящем руководстве, могут не входить в комплектацию вашего автомобиля или быть доступны только на определенных рынках. Информацию о комплектации вашего автомобиля вы можете найти в документах, предоставленных при его покупке, или же запросить ее у авторизованного дилера.

Панель быстрого доступа

В большинстве окон смахивание экрана сверху вниз открывает панель быстрого доступа.

Яркость и громкость

Громкость мультимедиа: коснитесь ползунка и перетащите его, чтобы отрегулировать громкость мультимедиа; коснитесь кнопки беззвучного режима , чтобы включить или выключить звук мультимедиа.

Яркость экрана: коснитесь ползунка и перетащите его, чтобы настроить яркость экрана.





Переключатели быстрого доступа

На правой стороне изображены переключатели быстрого доступа. Коснитесь переключателя, чтобы переключить или открыть (закрыть) соответствующую функцию; длительным касанием выполняется переход к настройкам функции.

Коснитесь кнопки [Редактировать], чтобы перейти в меню редактирования, где можно изменить значок переключателя быстрого доступа.

Постоянное меню

Для удобства на большинстве страниц слева отображается постоянное меню.

- › Нажмите кнопку  «Главная» для входа на главную страницу «Сценариев мультимедийной системы» или выхода из нее.
- › Нажмите кнопку  «Меню» для входа в меню или выхода из него.
- › Нажмите кнопку  «360», чтобы перейти на страницу кругового обзора 360.
- › Нажмите кнопку  «Звук», чтобы отрегулировать громкость.

-
- › Если подключение к мобильному телефону не установлено, нажмите клавишу «Подключение к мобильному телефону»  , чтобы перейти к экрану подключения в настройках системы.

Если подключение к мобильному телефону установлено, здесь отобразится соответствующий значок подключения к мобильному телефону. Коснитесь значка, чтобы перейти в соответствующее окно подключения к мобильному телефону.

Полезная информация

Значки и функции постоянного меню могут отличаться в зависимости от комплектации автомобиля или версии системы.

Сценарии мультимедийной системы

Нажмите кнопку  «Главная», которая находится слева на панели постоянного меню, чтобы перейти на главную страницу сценариев мультимедийной системы. Сценарии мультимедийной системы включают в себя местное радио, музыку по Bluetooth, музыку и видео через USB.

- › Для воспроизведения музыки по Bluetooth необходимо перейти в раздел [Системные настройки] → [Соединение] и подключить другое устройство.
- › Для воспроизведения музыки и видео через USB, сначала вставьте USB-накопитель с медиафайлами в USB-порт автомобиля (разъем USB расположен слева в углублении под центральной консолью).

Меню

Для перехода к меню или выхода из него нажмите кнопку  «Меню», которая находится слева на панели постоянного меню.

В верхней части отображается небольшое окно недавно использовавшихся приложений, прикосновение к которому позволяет быстро переключиться на интерфейс приложения. Внизу экрана отображаются значки приложений, нажатие на которые переводит вас в соответствующий интерфейс.

Полезная информация

- › Интерфейсы некоторых приложений могут изменяться в зависимости от обновлений контента или версий, поэтому ориентируйтесь на их фактический вид.
- › С обновлением версии системы количество приложений, отображаемых в меню, может изменяться.

Связь

Нажмите кнопку [Связь] на экране меню для перехода к экрану связи. Если другие устройства Bluetooth не подключены, перейдите к следующему разделу.



Перейдите в [Системные настройки] → [Соединение], включите Bluetooth и подключите устройство.

- › Чтобы сделать исходящий звонок, после ввода номера телефона нажмите кнопку  «Вызов».
- › После выполнения синхронизации нажмите кнопку [Контакты] для отображения списка контактов. Коснитесь контакта или номера телефона в списке, чтобы сделать вызов.
- › После синхронизации нажмите кнопку [История вызовов] для отображения истории вызовов. Коснитесь любой записи в журнале, чтобы набрать номер телефона.
- › После синхронизации нажмите кнопку [Информация] для отображения информационного экрана. Вы сможете просмотреть SMS-сообщения на подключенном устройстве.

Полезная информация

Для использования списка контактов и истории вызовов требуется авторизация на сопряженном мобильном устройстве. Обычно при сопряжении на телефоне появляется всплывающее окно авторизации.

После установления соединения открывается окно вызова.

- › Коснитесь кнопки сброса вызова , чтобы завершить звонок.
- › Коснитесь кнопки , чтобы выключить или включить микрофон мультимедийной системы.
- › При помощи кнопки  [Телефон/Громкая связь] можно переключаться между режимами «Телефон» и «Громкая связь».

Режим «Телефон»: вызов осуществляется через мобильный телефон, подключенный к системе по Bluetooth.

Режим «Громкая связь»: вызов осуществляется через установленные в автомобиле динамики и микрофон.

- › Коснитесь кнопки , чтобы вызвать или скрыть клавиатуру для набора номера.

Предупреждение

Внимание водителя всегда должно быть сосредоточено на управлении автомобилем. Во избежание аварии водитель ни при каких условиях не должен отвлекаться на разговоры.

- › Используйте функцию Bluetooth, только если позволяет дорожная обстановка и погодные условия.
- › Громкость должна быть отрегулирована таким образом, чтобы всегда можно было услышать звуки вне автомобиля, например, сигналы полицейских или пожарных автомобилей.
- › В местах с отсутствующим или очень слабым сигналом сети, а также внутри туннелей или гаражей связь может отсутствовать.
- › Если водителю необходимо воспользоваться мобильным телефоном, то лучше всего сначала остановить автомобиль в безопасном месте.

Системные настройки

Нажмите на кнопку [Системные настройки], чтобы перейти в меню системных настроек.

Настройки соединений

- › [Bluetooth]: коснитесь переключателя, чтобы включить или выключить Bluetooth.
- › [Видимость Bluetooth]: при включении этой функции другие устройства могут обнаружить Bluetooth данной системы и выполнить сопряжение.
- › [Имя устройства]: отображение имени устройства Bluetooth, которое можно изменить на пользовательское имя.
- › [История подключений]: отображение подключенных устройств Bluetooth, которые можно отключить или удалить.
- › [Доступные устройства]: отображение списка доступных для подключения устройств Bluetooth, коснитесь имени устройства в списке, чтобы отправить запрос на сопряжение. Нажмите кнопку [Поиск] для повторного поиска устройств Bluetooth.

Настройка точки доступа

- › [Точка доступа автомобиля]: нажмите на переключатель, чтобы включить или выключить точку доступа в автомобиле.

Описание функций

Полезная информация

Точка доступа автомобиля поддерживает лишь функцию подключения к мобильному телефону и не может предоставлять услугу мобильного интернета.

- › [Название устройства]: можно посмотреть или изменить название точки доступа автомобиля.
- › [Пароль]: можно посмотреть или изменить пароль для подключения к точке доступа автомобиля.
- › [Подключенные устройства]: отображает список устройств, подключенных к точке доступа автомобиля.

Настройки беспроводной сети

- › [Беспроводная сеть]: коснитесь переключателя, чтобы включить или выключить WLAN.
- › [Доступные сети]: отображение списка доступных сетей; выберите сеть из списка для подключения.

Настройки звука

- › [Системные звуки]: можно регулировать громкость мультимедиа, звонков, звонка; включать или выключать адаптивную громкость при загрузке, системные звуковые сигналы; настраивать звук автомобильной сигнализации, звук в соответствии со скоростью автомобиля.
- › [Настройка звуковых эффектов]: настройка места расположения слушателей и акустической системы предупреждения пешеходов, включение и отключение объемного стереозвuka, активного шумоподавления и имитации звука двигателя, настройка эквалайзера.

Внимание!

Функция активного шумоподавления работает только при полностью закрытых дверях, окнах и люке.

Если в результате отключения аккумуляторной батареи или по другим причинам функция стеклоподъемников или люка не работает, необходимо инициализировать ее, поскольку в противном случае функция активного шумоподавления не будет работать правильно.

Настройки дисплея

- › [Настройка яркости дисплея водителя]: используется для регулировки яркости приборной панели.

- › [Настройка яркости центрального дисплея]: используется для регулировки яркости мультимедийного дисплея.
- › [Регулировка яркости подсветки автомобиля]: используется для регулировки яркости фоновой подсветки.
- › [Режим отображения]: выбор автоматического режима отображения интерфейса (режим отображения будет переключаться в зависимости от положения габаритных огней), ночного или дневного режимов.
- › [Автоматическая настройка времени]: можно включить или выключить функцию автоматического обновления времени.

При отключении этой функции можно вручную установить время, дату и часовой пояс.

- › [Формат отображения времени]: установка часового пояса.
- › [Язык]: настройка языка интерфейса.
- › [Единицы измерения]: можно выбрать международную метрическую или британскую систему измерения.
- › [Единица измерения давления в шинах]: настройка единиц измерения давления в шинах.

Персонализация

- › [Экран водителя]: настройка режима отображения приборной панели.
- › [Рулевое колесо + пользовательская настройка]: назначение пользовательской функции для кнопки на рулевом колесе.
- › [Рулевое колесо * пользовательская настройка]: назначение пользовательской функции для кнопки на рулевом колесе.

Информация о системе

- › [Информация о версии]: просмотр и изменение имени данного устройства, информация о версии программного обеспечения, обновлениях системы и т. д.
- › [Сброс и восстановление]: восстановление всех системных настроек.

Описание функций

Подключение к мобильному телефону

Описание функции

Функция подключения к мобильному телефону позволяет проецировать некоторые приложения вашего мобильного телефона на дисплей мультимедийной системы автомобиля для отображения и управления, включая навигацию, музыку, телефонные звонки и т. д., это делает управление автомобилем ещё более комфортным и безопасным.

Полезная информация

- › Поскольку разные типы и версии операционных систем мобильных устройств и их версии имеют разную совместимость, некоторые телефоны с операционной системой iPhone могут не поддерживать функцию Apple CarPlay.
- › Если на Вашем телефоне Android не установлено приложение Android Auto, загрузите и установите последнюю версию приложения из магазина приложений Google Play. Поскольку разные типы и версии операционных систем мобильных устройств имеют разную совместимость, часть телефонов с операционной системой Android может не поддерживать функцию Android Auto.
- › После включения функции мобильной связи, функция Bluetooth-телефона в автомобиле будет отключена. В этот момент Вы можете использовать функцию телефона Apple CarPlay или Android Auto.

Проводное подключение

Подключите мобильный телефон к автомобильному USB-интерфейсу через кабель для передачи данных, а затем нажмите на клавишу [Apple CarPlay] или [Android Auto] в интерфейсе меню, чтобы войти в интерфейс подключения мобильного телефона. Отключите кабель передачи данных, чтобы выйти из режима мобильной связи.

- › [Apple CarPlay]: подходит для iPhone-телефонов.
- › [Android Auto]: подходит для Android-телефонов.

Беспроводное подключение



Полезная информация

- › При использовании беспроводного подключения убедитесь, что Bluetooth и Wi-Fi на Вашем мобильном телефоне включены.

1. Если подключение к мобильному телефону отсутствует, нажмите клавишу мобильной связи на боковой панели мультимедийного дисплея, чтобы перейти к экрану настроек подключения.

2. Включите Bluetooth в автомобиле и установите соединение с Bluetooth мобильного телефона, а затем следуйте инструкциям на экране для завершения подключения Apple CarPlay или Android Auto.

Быстрый импорт

- › Когда подключен Apple CarPlay, на боковой панели мультимедийного дисплея отображается клавиша Apple CarPlay . Нажатие на эту клавишу открывает интерфейс Apple CarPlay.
- › Когда подключен Android Auto, на боковой панели мультимедийного дисплея отображается клавиша Android Auto . Нажатие на эту клавишу открывает интерфейс Android Auto.

4

Безопасность

Ремни безопасности	236
Подушки безопасности	241
Детская удерживающая система	249
Противоугонная система автомобиля	257
Система экстренного отключения	259
Регистратор данных о событиях	260
Информационная безопасность	262

Оборудование автомобиля

Обратите внимание, что представленное в руководстве оборудование включает в себя стандартное оснащение, комплектацию под требования национального стандарта и специальное оборудование для данной модели автомобиля. Поэтому некоторые виды и функции оборудования, описанные в настоящем руководстве, могут не входить в комплектацию вашего автомобиля или быть доступны только на определенных рынках. Информацию о комплектации вашего автомобиля вы можете найти в документах, предоставленных при его покупке, или же запросить ее у авторизованного дилера.

Меры предосторожности

- › Плечевая лямка ремня безопасности не должна проходить через шею или подмышку.
- › Поясная лента ремня безопасности должна располагаться как можно ниже поперек бедер.
- › Каждый ремень безопасности предназначен для использования одним человеком, запрещается одновременно пристегивать одним ремнем несколько человек (в том числе детей).

Если два или несколько человек одновременно пристегнуты одним ремнем, то в случае столкновения автомобиля ремень не только не сможет распределить силу удара, но и создаст опасность столкновения людей друг с другом.
- › Запрещается перекручивать или ослаблять ремни безопасности.

- › Запрещается закреплять ремень безопасности вокруг предметов с острыми краями и углами, поскольку в противном случае он может порваться при аварии.
- › Запрещается использовать ремень, на который пришелся сильный удар при ДТП, а также поврежденный ремень.
- › Запрещается снимать, разбирать и переоборудовать ремни безопасности.
- › Запрещается использовать ремень безопасности при наличии в замке посторонних предметов.
- › Чтобы ремни безопасности легко вытягивались и втягивались во время использования, рекомендуется поддерживать их в чистоте и беречь от контакта с загрязнителями, маслом, водой, напитками, пищей и т. д.
- › Запрещается чистить ремни при помощи бензола, бензина и прочих органических веществ, а также обесцвечивать или окрашивать их.
- › Детям запрещается играть с ремнями безопасности. Если во время игры ребенок по неосторожности обмотает ремень вокруг шеи, это может препятствовать дальнейшему вытяжению ремня и повлечь за собой получение серьезной травмы или даже смерть. Если ребенок обмотал вокруг себя ремень и ремень невозможно извлечь из блокирующего замка, его можно разрезать ножницами.
- › Автомобильные ремни безопасности в первую очередь рассчитаны на взрослого пассажира. Для детей необходимо использовать подходящую дет-

ское удерживающее устройство.

Если при правильном застегивании ремень безопасности касается шеи или подбородка ребенка и не фиксирует его тазовую область, необходимо использовать подходящее детское кресло.

Если ребенок достаточно взрослый для того, чтобы пользоваться ремнем безопасности, необходимо проверять, правильно ли он пристегнут.

- › Меры предосторожности для беременных женщин.

Для получения более точных рекомендаций необходимо обратиться за консультацией к врачу. Порядок использования ремня безопасности беременными женщинами в целом является стандартным, за исключением следующих особых рекомендаций: поясная лента ремня безопасности должна располагаться как можно ниже поперек бедер, проходя под животом; плечевая лента ремня безопасности должна проходить посередине плеча и груди, минуя живот.

При экстренном торможении или столкновении неправильно застегнутый ремень безопасности может привести к получению беременной женщиной и плодом серьезных травм, вплоть до смертельных.

- › Больным людям и людям с ограниченными возможностями рекомендуется правильно пристегиваться ремнем безопасности, учитывая рекомендации врача.
- › Если ремни безопасности не используются, они должны быть полностью

втянуты. Не допускайте их перекручивания, зажима и контакта с любыми острыми предметами. Корпус замка ремня безопасности не должен быть заблокирован посторонними предметами, в противном случае это может повлиять на правильную фиксацию язычка в замке.

Правильное пристегивание ремнем безопасности

- › Отрегулируйте спинку сиденья, выпрямите туловище, прислонитесь к спинке.
- › Лента ремня должна лежать ровно.
- › Плечевая лента ремня должна прилегать к середине плеча. Она не должна проходить через шею или спадать с плеча.
- › Поясная лента ремня безопасности должна располагаться как можно ниже поперек бедер.

Предупреждение

- › Все лица, находящиеся в автомобиле, должны быть правильно пристегнуты ремнями безопасности. Если пассажир не зафиксирован на сиденье, экстренное торможение или столкновение может привести к получению им серьезных травм или даже к смерти.
- › На протяжении всего времени поездки, даже если она короткая, все находящиеся в автомобиле люди должны быть пристегнуты ремнями безопасности. В противном случае, если произойдет авария, это увеличит риск получения травм или даже может привести к смерти.

Ремни безопасности

Ремни безопасности передних сидений с преднатяжителем

При столкновении преднатяжители мгновенно сматывают ремни безопасности, обеспечивая лучшую защиту.

Ограничитель натяжения ремня безопасности удерживает нагрузку на ремень в пределах установленных значений, снижая давление на грудную клетку.

Условия срабатывания

Преднатяжитель срабатывает при сильном фронтальном столкновении.

При следующих незначительных ударах он может не сработать.

- › Фронтальный удар о бетонную стену на скорости менее 25 км/ч и другие подобные удары.
- › Фронтальный удар об опору ЛЭП, дерево или другой небольшой объект на скорости менее 35 км/ч.

При следующих сильных ударах преднатяжитель может выполнить свои функции не полностью.

- › Переворот автомобиля на 90° или 180°.
- › Боковой удар или удар сзади.

Предупреждение

- › Используя ремень безопасности с преднатяжителем, пристегивайте его правильно, а также приведите сиденье в положение, наиболее удобное для управления автомобилем. В противном случае устройство не выполнит свои функции достаточно эффективно, что может привести к получению серьезных травм или даже к смерти.

- › Если необходимо установить, снять или разобрать ремень безопасности с преднатяжителем, обязательно обратитесь в сервисный центр. Если ремень безопасности с преднатяжителем используется неправильно, он не сработает надлежащим образом, что в случае аварии может привести к получению серьезных травм или даже к смерти.

- › Преднатяжитель не может быть использован повторно.

Один раз сработав при столкновении, он больше не сможет выполнять свою функцию. Обязательно обратитесь в сервисный центр для его замены.

- › Срабатывание ремня безопасности с преднатяжителем сопровождается звуком взрыва и появлением белого дыма. Это не приводит к возгоранию и является безвредным для пассажиров.

- › Если ремень безопасности с преднатяжителем пришел в негодность, обязательно обратитесь в сервисный центр. Произвольное срабатывание ремня безопасности с преднатяжителем может привести к получению травм.

Использование трехточечных ремней безопасности

1. Возьмите ремень безопасности за язычок и вытяните его из катушки. Убедитесь, что ремень не перекручен. Если ремень безопасности не вытягивается полностью, с силой потяните его и отпустите, чтобы он втянулся обратно. После этого вытяните ремень снова.
2. Вставьте язычок в замок до щелчка.

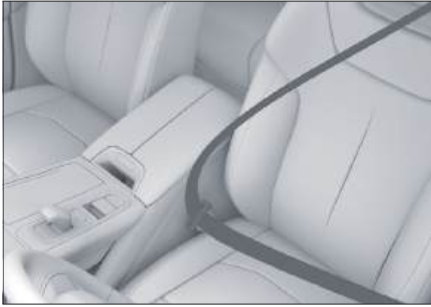

44593C784BA2

Регулировка высоты ремней безопасности передних сидений

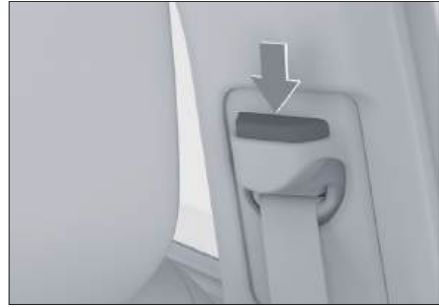

C72F547624FE

3. Потянув вверх плечевую ленту ремня безопасности, отрегулируйте поясную ленту, чтобы она надежно фиксировала тело. Таким образом, ударная нагрузка переносится на прочные бедра, что снижает вероятность получения травм.
4. Отрегулируйте плечевую ленту таким образом, чтобы она прилегала к груди и проходила через середину плеча. Это позволит распределить силу удара по верхней части туловища.
5. Чтобы снять ремень безопасности, нажмите на кнопку замка. Разблокировав замок, придерживайте ремень за язычок до тех пор, пока он не втянется. Следите за тем, чтобы он не задевал пассажиров или предметы, находящиеся поблизости.

Если ремень безопасности располагается близко к шее или соскальзывает с плеча, можно изменить его высоту при помощи регулятора, чтобы он плотно прилегал к середине плеча.

- › Поднимание: потяните регулятор высоты ремня безопасности вверх для смещения в другое положение.
- › Опускание: нажмите регулирующий переключатель, переместите регулятор высоты ремня безопасности на требуемую высоту, отпустите регулирующий переключатель и убедитесь, что регулятор высоты ремня безопасности зафиксирован в требуемом положении.

Предупреждение

Отрегулировав высоту, убедитесь, что регулятор зафиксирован в требуемом положении.

Ремни безопасности

Ремни безопасности с электроприводом и предупреждением о столкновении

В меню мультимедийного дисплея [Настройки автомобиля] → [Салон автомобиля] → [Сиденье водителя] можно включить или выключить функции ремней безопасности с электроприводом.

Уменьшение провисания ремня безопасности

Нажмите клавишу [Уменьшение провисания ремня безопасности] на экране, чтобы включить или выключить эту функцию.

Предупреждающая вибрация ремня безопасности

Касанием кнопки [Предупреждающая вибрация ремня безопасности] на экране можно включить или выключить эту функцию.

Если функция включена, то при поступлении перечисленных ниже сигналов во время движения автомобиля срабатывает вибрация ремня безопасности для тактильного предупреждения водителя.

- › Уведомление об усталости водителя: когда система интеллектуального мониторинга определяет, что водитель испытывает сильную усталость за рулем.
- › Сигнал об удержании автомобиля в полосе движения: когда обнаруживается, что автомобиль отклоняется от своей полосы, а автоматическая коррекция не работает.

Оборудование автомобиля

Обратите внимание, что представленное в руководстве оборудование включает в себя стандартное оснащение, комплектацию под требования национального стандарта и специальное оборудование для данной модели автомобиля. Поэтому некоторые виды и функции оборудования, описанные в настоящем руководстве, могут не входить в комплектацию вашего автомобиля или быть доступны только на определенных рынках. Информацию о комплектации вашего автомобиля вы можете найти в документах, предоставленных при его покупке, или же запросить ее у авторизованного дилера.

Меры предосторожности

- › Подушка безопасности не может быть использована повторно.
- › Один раз сработав при столкновении, она не сработает при втором столкновении. Обязательно обратитесь в сервисный центр для ее замены.
- › Подушка безопасности — это вспомогательное устройство для обеспечения безопасности пассажиров, которое действует в сочетании с ремнем безопасности. Чтобы подушки безопасности сработали эффективно, водитель и пассажиры должны правильно пристегнуться ремнями безопасности и сохранять правильное положение на сиденьях.
- › При правильном использовании подушки безопасности срабатывают эффективно, однако их неправильное использование не только не позволяет им выполнить свои функции, но и может привести к получению травм.
- › Срабатывание подушек безопасности сопровождается звуком взрыва и появлением дыма. Это не приводит к возгоранию. При вдыхании этого дыма у водителя и пассажиров, имеющих астму и заболевания дыхательных путей, могут возникнуть проблемы с дыханием. В таком случае им необходимо немедленно покинуть автомобиль. Если это невозможно, необходимо открыть окно или дверь автомобиля и впустить свежий воздух.
- › Если вещества, оставшиеся после срабатывания подушки безопасности (газ и т. д.), попали в глаза или на кожу, их необходимо как можно скорее смыть водой. В противном случае может возникнуть аллергическая реакция.
- › Не прикасайтесь к элементам подушек безопасности после их срабатывания. Поскольку некоторые элементы сильно нагреваются, это может привести к получению ожогов и другим серьезным травмирующим воздействиям.
- › Запрещается использовать подушки безопасности не по назначению.
- › Если требуется установить в автомобиле радиоаппаратуру, обратитесь в сервисный центр. Электромагнитные волны, создаваемые радиоаппаратурой, оказывают существенное влияние на блок управления подушками безопасности.

Подушки безопасности

- › Запрещается сильно нажимать на область вокруг подушки безопасности или ударять по ней.

Это может привести к неправильному срабатыванию подушек безопасности при аварии или их произвольному срабатыванию в отсутствие аварии. Такие случаи могут привести к получению серьезных травм или даже к смерти.

Подушки безопасности

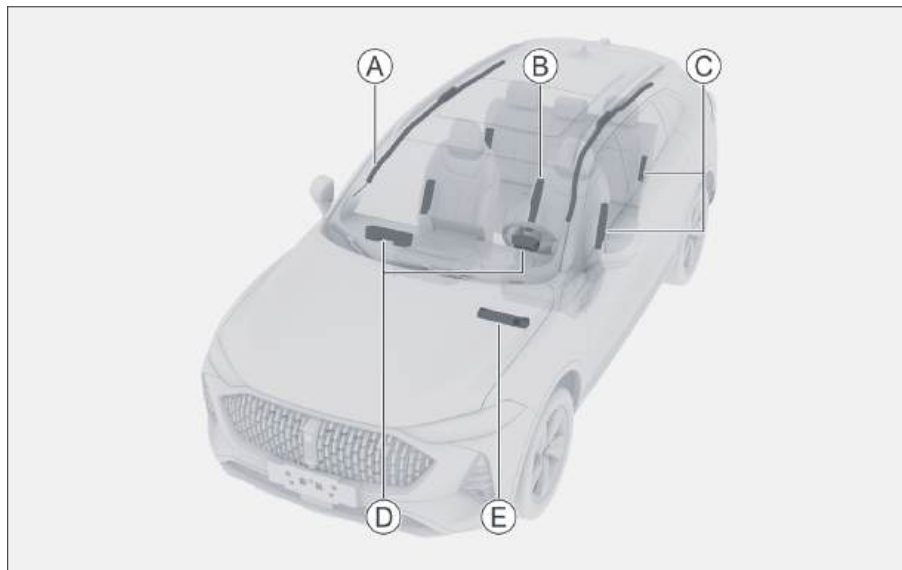

38FE5FB15903

- Ⓐ Шторки безопасности
- Ⓑ Дополнительная подушка безопасности
- Ⓒ Боковые подушки безопасности
- Ⓓ Фронтальная подушка безопасности. Назначение:
Подушка безопасности водителя
Подушка безопасности переднего пассажира
- Ⓔ Коленная подушка безопасности водителя

Фронтальные подушки безопасности

Общая информация

Фронтальные подушки безопасности находятся в рулевом колесе и в приборной панели перед передним пассажирским сиденьем. На рулевом колесе и приборной панели имеются соответствующие обозначения. При сильном фронтальном столкновении ремень безопасности натягивается, и одновременно с этим срабатывают подушки безопасности, смягчая ударное воздействие на голову и грудь водителя и переднего пассажира.

Коленная подушка безопасности водителя расположена под приборной панелью и отмечена логотипом подушки безопасности. Коленная подушка безопасности водителя является дополнением к ремню безопасности. В случае столкновения коленная подушка безопасности водителя используется для защиты коленей и икр водителя и стабилизации положения водителя в положении сидя.

Внимание!

Отрегулируйте сиденье водителя таким образом, чтобы между коленями водителя и приборной панелью оставалось не менее 10 см. Если минимальное расстояние не соблюдается по физическим причинам, обратитесь в сервисный центр за консультацией.

Принцип работы

При фронтальном столкновении средней или большой силы датчик реагирует на резкое снижение скорости автомо-

биля, и блок управления немедленно активирует подушки безопасности.

Меры предосторожности

› Подушки безопасности могут сработать при перечисленных ниже сильных ударах о днище автомобиля:

- 1) Столкновение с бордюром.
- 2) Попадание в выбоину или канаву.
- 3) Удар о поверхность дороги после преодоления препятствия.

› При переворачивании автомобиля на 90° и 180° подушки безопасности могут сработать, но не выполнить свои функции.

› Подушки безопасности могут не сработать при перечисленных ниже сильных столкновениях:

- 1) Фронтальное столкновение с бетонной стеной на скорости менее 25 км/ч и другие подобные удары.
- 2) Фронтальный удар об опору ЛЭП, дерево или другой небольшой объект на скорости менее 35 км/ч.

› Если объект, с которым произошло столкновение, деформируется или смещается, ударная сила уменьшается. В таком случае подушки безопасности могут не сработать.

Если при ударе в заднюю часть грузового автомобиля ваш автомобиль попадает под его кузов, сила удара, распознаваемая датчиком, окажется относительно слабой, и подушки безопасности могут не сработать.

› Такие факторы, как угол и направление удара, также могут привести

Подушки безопасности

к тому, что подушки безопасности не сработают, даже если столкновение произошло на высокой скорости.

- › Запрещается садиться слишком близко к рулевому колесу или к нижней части приборной панели. В нормальных условиях водитель, соблюдая правильное положение, должен сидеть как можно дальше от рулевого колеса. Передние сиденья должны быть расположены как можно дальше от приборной панели. Водитель и все пассажиры должны быть правильно пристегнуты.
- › Во время движения автомобиля запрещается сидеть на краю сиденья или опираться на приборную панель. Фронтальная подушка безопасности раскрывается с большой скоростью и ударной силой. Если она сработает рядом с пассажиром или водителем, то это может привести к получению серьезных травм или даже к смерти.
- › Детям запрещается находиться напротив подушек безопасности, поскольку их срабатывание может повлечь получение ребенком серьезных травм и даже смерть ребенка. Все дети должны сидеть на задних сиденьях и быть правильно пристегнуты.
- › Во избежание получения травм при срабатывании подушек безопасности соблюдайте следующие указания:
 - 1) Не размещайте на приборной панели какие-либо предметы (зонты и т. д.) и не прислоняйте их к ней.
 - 2) Крышка перчаточного ящика должна быть плотно закрыта.

3) На окна и салонное зеркало заднего вида запрещается вешать какие-либо декоративные предметы.

4) Запрещается прикреплять какие-либо аксессуары на кнопку звукового устройства на рулевом колесе.

5) Между подушкой безопасности и водителем или передним пассажиром запрещается располагать багаж, домашних животных и какие-либо предметы.

- › Запрещается мыть салон водой и моющими средствами. Подушка безопасности срабатывает за счет работы газогенератора. Его намокание может повлиять на работу подушки, что способно привести к получению серьезных травм или даже к смерти.
- › На крышку подушки безопасности запрещается наносить пломбировочный воск, наклеивать клейкую ленту и т. д. Это может препятствовать срабатыванию подушки безопасности.
- › Не допускайте повреждения крышки подушки безопасности. В случае повреждения крышки подушка безопасности не сможет нормально сработать. Поэтому ни при каких условиях не допускается самостоятельно открывать крышку подушки безопасности или повреждать ее.
- › Запрещается снимать, переоборудовать и переустанавливать подушки безопасности, приборную панель и рулевое колесо. Неправильные операции с ними могут привести к неправильной работе подушек или их произвольному сра-

быванию, что может стать причиной получения серьезных травм или даже смерти.

- › Запрещается переоборудование подвески.

Изменение высоты автомобиля или жесткости подвески в случае произвольного срабатывания подушек безопасности может привести к получению серьезных травм или даже к смерти.

- › Перед установкой в передней части автомобиля молдингов или накладок обратитесь за консультацией в сервисный центр.

Изменения, внесенные в переднюю часть автомобиля, влияют на импульс, получаемый датчиком удара подушек безопасности. Это влечет за собой риск случайного срабатывания подушек и может привести к получению серьезных травм или даже к смерти.

- › Перед выполнением ремонта передней части автомобиля или водительского сиденья обратитесь за консультацией в сервисный центр.

Неправильно выполненный ремонт может повлиять на импульс, получаемый датчиком удара подушек безопасности. Это влечет за собой риск неправильной работы подушек и может привести к получению серьезных травм или даже к смерти.

Выключатель подушки безопасности переднего пассажира



34CEA3454F2C

Выключатель подушки безопасности переднего пассажира расположен в боковой части приборной панели со стороны переднего пассажира.

Отключить фронтальную подушку безопасности со стороны пассажира можно, повернув механическим ключом выключатель в положение OFF (ВЫКЛ.). В этом случае на лампе для чтения загорится предупреждающий индикатор  OFF отключения подушки безопасности переднего пассажира.

Включить фронтальную подушку безопасности со стороны пассажира можно, повернув механическим ключом выключатель в положение ON (ВКЛ.). В этом случае на лампе для чтения загорится предупреждающий индикатор  ON включения подушки безопасности переднего пассажира.

Полезная информация

Чтобы повернуть ключ, необходимо нажать на него с усилием после введения в замочную скважину.

Предупреждение

› При включенной подушке безопасности переднего пассажира запрещается устанавливать детское кресло на сиденье переднего пассажира против хода движения. Несоблюдение этого правила может привести к получению серьезных травм, вплоть до смертельных.

› В исключительных случаях, когда необходимо установить детское кресло против движения на сиденье переднего пассажира, подушку безопасности переднего пассажира необходимо отключить. Несоблюдение этого правила может привести к получению серьезных травм, вплоть до смертельных.

В остальных случаях не переключайте выключатель подушки безопасности пассажира в положение OFF (ВЫКЛ.), чтобы в случае серьезного столкновения подушка безопасности пассажира смогла сработать.

Боковые подушки безопасности

Общая информация

Боковые подушки безопасности расположены под обивкой на боковых поверхностях спинок передних сидений. На спинках сидений имеются соответствующие знаки. Боковые подушки без-

опасности дополняют ремни безопасности. При боковом столкновении они уменьшают риск травмирования водителя и пассажиров и защищают их от повторного удара.

Принцип работы

При боковом столкновении датчик реагирует на резкое изменение бокового ускорения автомобиля и отправляет сигнал на блок управления. Если ситуация соответствует необходимым условиям, подушка срабатывает мгновенно.

При боковом ударе сработает только подушка безопасности со стороны, на которую пришелся удар. Если удар пришелся на место переднего пассажира, эта подушка сработает, даже если сиденье не занято.

Меры предосторожности

› Боковая подушка безопасности может не сработать при следующих столкновениях небольшой силы:

- 1) Фронтальный удар.
- 2) Боковой удар небольшой силы, в результате которого электронный блок управления получает слабый сигнал.
- 3) Удар в заднюю часть автомобиля.
- 4) Опрокидывание автомобиля.

› Запрещается закрывать боковые подушки безопасности какими-либо предметами. Это затруднит их нормальную работу.

› Запрещается устанавливать какие-либо предметы в области раскрытия боковых подушек. В противном случае

при раскрытии подушки эти предметы могут отлететь и причинить травмы.

- › Запрещается самостоятельно снимать, ремонтировать и переоборудовать сиденья, оснащенные боковыми подушками безопасности, а также детали, расположенные в области раскрытия боковых подушек.
- › Не прислоняйтесь к зоне срабатывания боковой подушки безопасности.

Шторки безопасности

Общая информация

Шторки безопасности располагаются под потолком. На стойках имеются соответствующие обозначения. Шторки безопасности дополняют ремни безопасности. При боковом столкновении они уменьшают риск получения травм водителем и пассажирами и защищают их от повторного удара.

Принцип работы

При боковом столкновении датчик реагирует на резкое изменение бокового ускорения автомобиля и отправляет сигнал на блок управления. Если ситуация соответствует необходимым условиям, шторки срабатывают мгновенно.

Меры предосторожности

- › Шторки безопасности могут не сработать при перечисленных ниже столкновениях:
 - 1) Фронтальное столкновение.
 - 2) Боковой удар небольшой силы, в результате которого электронный блок управления получает слабый сигнал.
 - 3) Удар в заднюю часть автомобиля.

4) Опрокидывание автомобиля.

- › Запрещается опираться на двери, стойки и край потолка, а также вставать на колени на переднем пассажирском сиденье. В противном случае при срабатывании шторок на голову может прийти сильный удар, что может привести к получению серьезных травм или даже к смерти. Обращайте особое внимание на то, правильно ли сидят дети.
- › Запрещается устанавливать какие-либо предметы в области раскрытия шторок. В противном случае при раскрытии шторки они могут отлететь и причинить травмы.
- › Запрещается вешать тяжелые или острые предметы на крючки для одежды. Запрещается вешать на крючки одежду на вешалках. Вешайте ее непосредственно на крючок. В противном случае при раскрытии шторки вешалка может отлететь и причинить травмы.
- › Запрещается самостоятельно снимать, ремонтировать и переоборудовать элементы, расположенные в области раскрытия шторок безопасности. Запрещается самостоятельно переоборудовать потолок, ручки на потолке, кронштейны ручек и боковые потолочные плафоны.

Дополнительная подушка безопасности

Общая информация

Дополнительная подушка безопасности находится под внешним уплотнением

Подушки безопасности

спинки сиденья водителя (на стороне, противоположной двери водителя). При этом на спинке сиденья имеется соответствующее обозначение. При боковом столкновении срабатывание этой подушки безопасности уменьшает тяжесть травм, которые могут быть вызваны столкновением водителя и переднего пассажира друг с другом или ударом водителя о дверь или стойку со стороны пассажира, а также обеспечивает защиту головы, груди и других жизненно важных частей тела людей, находящихся в автомобиле.

Принцип работы

При боковом столкновении датчик реагирует на резкое изменение бокового ускорения автомобиля и отправляет сигнал на блок управления. Если ситуация соответствует необходимым условиям, дополнительная подушка срабатывает мгновенно.

Меры предосторожности

- › Дополнительная подушка безопасности сиденья водителя может не сработать в следующих условиях:
 - 1) Фронтальное столкновение.
 - 2) При слабом сигнале во время незначительного бокового столкновения.
 - 3) Удар в заднюю часть автомобиля.
 - 4) Опрокидывание автомобиля.
- › Запрещается закрывать дополнительную боковую подушку безопасности какими-либо предметами. В противном случае это может препятствовать нормальной работе дополнительной подушки безопасности.

- › Запрещается устанавливать какие-либо предметы в области дополнительной боковой подушки безопасности сиденья водителя. В противном случае при активации дополнительной подушки безопасности предметы могут отлететь и причинить травмы.
- › Запрещается самостоятельно снимать, ремонтировать или модифицировать сиденье с дополнительной подушкой безопасности, а также компоненты вокруг зоны раскрытия дополнительной подушки безопасности.

Оборудование автомобиля

Обратите внимание, что представленное в руководстве оборудование включает в себя стандартное оснащение, комплектацию под требования национального стандарта и специальное оборудование для данной модели автомобиля. Поэтому некоторые виды и функции оборудования, описанные в настоящем руководстве, могут не входить в комплектацию вашего автомобиля или быть доступны только на определенных рынках. Информацию о комплектации вашего автомобиля вы можете найти в документах, предоставленных при его покупке, или же запросить ее у авторизованного дилера.

Рекомендуемые модели детских кресел

i-Size и ISOFIX — это системы крепления детских кресел, основанные на международных стандартах. В стране эксплуатации автомобиля на детские кресла распространяются стандарты ECE-R44 и ECE-R129, которые действуют одновременно. Для стандарта ECE-R44 используется классификационные группы по весу, а для стандарта ECE-R129 — по росту. Только соответствующие стандартам детские кресла разрешены к использованию в автомобиле.

Весовая группа

Группа	Масса тела, кг
0	до 10
0+	до 13
1	9–18
2	15–25
3	22–36

Ростовая группа

Детские кресла, классифицируемые по росту, должны удовлетворять требованиям стандарта ECE-R129 в отношении установки и безопасности. Для получения конкретной информации о классификационных группах по росту и применимых для них моделях кресел обратитесь к инструкции, прилагаемой к детскому креслу, или к производителю детского кресла.

Детская удерживающая система

Рекомендуемые модели детских кресел

Весовая группа	Производитель	Тип	Примечание
0 (максимум 10 кг)	Britax Römer	BABY-SAFE	Belted
0+ (максимум 13 кг)	Maxi Cosi	Cabriofix	Belted
1 (9–18 кг)	Britax Römer	King II LS	Belted
2 (15–25 кг)	Britax Römer	Kidfix 2S*	ISOFIX and Belted
3 (22–36 кг)	GRACO	Junior Maxi	Belted

*: Обеспечивает пристегивание ремня безопасности через защитное устройство.

Полезная информация

Указанные весовые группы подходят не для всех детей; кроме того, не каждое детское кресло подходит для конкретной модели автомобиля. Поэтому важно убедиться, что ребенок правильно сидит в детском кресле, а детское кресло надежно закреплено в автомобиле.

Указания по безопасной эксплуатации детских кресел

Предупреждающие наклейки



90A96F30A2E6

Эти знаки расположены на солнцезащитном козырьке переднего пассажира и предназначены для информирования о том, что автомобиль оснащен фронтальными подушками безопасности и что необходимо обратить внимание на соответствующие указания.

⚠ Предупреждение

На переднем сиденье, защищенном фронтальной подушкой безопасности (активной), запрещается устанавливать детскую удерживающую систему, ориентированную против хода движения автомобиля. В противном случае это может привести к получению ребенком серьезной травмы или к смерти ребенка.

- › При установке детского кресла без специальных креплений используйте ремень безопасности. Следуйте инструкции по установке, прилагаемой к креслу.
- › Детское кресло должно быть правильно зафиксировано на сиденье автомобиля.

При неправильной установке кресла экстренное торможение и столкновение могут повлечь за собой получение ребенком серьезных травм или даже смерть ребенка.

- › Не размещайте в автомобиле незакрепленные детские удерживающие устройства.
Экстренное торможение или удар об автомобиль могут привести к столкновению устройства с людьми и предметами в салоне, что способно стать причиной получения серьезных травм или даже смерти.
- › Даже если ребенок сидит в детском кресле, не позволяйте ему прислонять голову и иные части тела к стойке двери или боковой части крыши автомобиля.
Срабатывание шторок безопасности может быть очень опасным. Их удар может привести к получению серьезных травм или даже к смерти.
- › Поскольку существует большое количество типов детских автомобильных кресел, при установке и снятии детского кресла следуйте инструкции, которой оно снабжено, и соблюдайте соответствующие меры предосторожности.
- › По периметру детского кресла должно быть достаточно места. При необходимости отрегулируйте положение сиденья, расположенного впереди.
- › Запрещается снимать подголовник, если используется специальная накладка для подъема сиденья. В этом случае вершина подголовника должна находиться на одном уровне с макушкой ребенка или как можно ближе к ней.

⚠ Предупреждение

При установке детского кресла на сиденье переднего ряда необходимо соблюдать следующие указания.

➤ При установке детского кресла на сиденье переднего пассажира необходимо выключить подушку безопасности переднего пассажира. Подушка безопасности переднего пассажира должна быть включена сразу после снятия детского кресла с сиденья переднего пассажира.

➤ Рекомендуется отрегулировать спинку переднего пассажирского сиденья в вертикальное положение для обеспечения надежного контакта между спинкой или ремнем безопасности и детским креслом.

➤ Отрегулируйте высоту ремня безопасности переднего пассажира таким образом, чтобы ремень проходил через направляющие элементы без скручивания и не сгибался на края направляющих.

➤ Для детских кресел групп 2 и 3 убедитесь, что направляющие, расположенные на подголовниках детских кресел, находятся либо перед регуляторами высоты ремней безопасности на стойке В в центральной части кузова, либо на одном уровне с ними.

При установке детского кресла на сиденьях заднего ряда необходимо соблюдать следующие указания.

➤ Перед установкой детского кресла с системой ISOFIX на сиденье снимите защитную крышку ISOFIX.

➤ Рекомендуется установить спинку сиденья заднего ряда в вертикальное положение для обеспечения надежного контакта между спинкой детским креслом.

Точки крепления детского кресла

Нижние точки крепления детского кресла

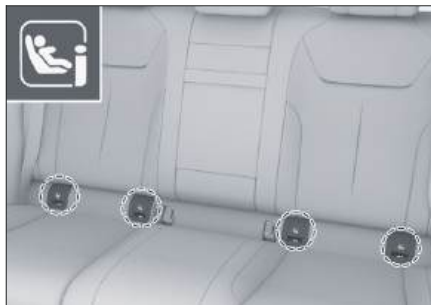

698001C23CDC

Между подушкой и спинкой задних сидений расположены две пары (всего четыре) нижних креплений детского кресла. Перед использованием откройте и снимите декоративную крышку точки крепления.

Точки крепления страховочного ремня детского кресла



B79016645042

На задней стороне спинки задних сидений расположены две точки крепления для страховочного ремня детского кресла.

Предупреждение

Точки крепления детского кресла рассчитаны только на нагрузку, создаваемую правильно установленным детским креслом. Они ни при каких обстоятельствах не могут использоваться для установки ремней безопасности для взрослых, подвесных лямок и соединения каких-либо предметов или устройств с автомобилем.

Детская удерживающая система

Установка детского кресла

При установке детского кресла необходимо использовать детское кресло или автолюльку, которые соответствуют возрасту, весу и росту ребенка.

Крепление детского кресла с помощью ремня безопасности

В таблице (см. ниже) приведена информация о пригодности детских удерживающих устройств, оснащенных ремнями безопасности, для установки на том или ином сиденье.

Весовая группа	Место установки			
	Сиденье переднего пассажира		Заднее сиденье	
	Подушка безопасности переднего пассажира включена	Подушка безопасности переднего пассажира отключена	Боковые сиденья заднего ряда	Центральное сиденье заднего ряда
Группа 0	X	U	U	U
Группа «0+»	X	U	U	U
Группа 1	X	U	U	U
Группа 2	X	U	U	U
Группа 3	X	U	U	U

Примечание. Расшифровка обозначений:

U — сиденье подходит для детских удерживающих устройств, отнесенных к категории универсальных, и разрешено к использованию в соответствующей весовой группе.
X — сиденье не подходит для установки детских кресел.

1. При установке детского кресла на переднее сиденье сдвиньте его насколько возможно назад. При установке детского кресла на заднее сиденье сдвиньте переднее пассажирское сиденье насколько возможно вперед, чтобы избежать контакта между передним пассажирским сиденьем и ребенком на заднем сиденье.
2. При необходимости отрегулируйте переднее пассажирское сиденье в вертикальное положение, чтобы спинка сиденья надежно поддерживала детское кресло.
3. Отрегулируйте или снимите подголовник сиденья, на которое устанавливается детское кресло, чтобы детское кресло находилось вплотную к спинке сиденья.
4. Вытяните плечевую ленту ремня безопасности, протяните его через детское кресло и вставьте язычок ремня безопасности в замок до щелчка.

Детская удерживающая система

- Прижмите детское кресло к сиденью собственным весом и дайте плечевой лямке ремня втянуться в катушку, чтобы ремень был натянут и обеспечивал надежную фиксацию кресла.
- Слегка покачайте детское кресло, чтобы убедиться в том, что оно надежно зафиксировано.

Установка детского кресла при помощи встроенных креплений

ISOFIX и i-Size — специально разработанные стандартизованные системы крепления детских кресел. В таблице (см. ниже) приведена информация о пригодности детских кресел стандарта ISOFIX или i-Size для установки на том или ином сиденье.

Информация о применимости детских удерживающих устройств стандарта ISOFIX

Весовая группа	Категории детских удерживающих устройств	Место установки			
		Сиденье переднего пассажира		Заднее сиденье	
		Подушка безопасности переднего пассажира включена	Подушка безопасности переднего пассажира отключена	Боковые сиденья заднего ряда	Центральное сиденье заднего ряда
Группа 0	E	X	X	IL	X
Группа «0+»	E/D/C	X	X	IL	X
Группа 1	D/C/B/B1/A	X	X	IL	X
Группа 2	—	X	X	IUF	X
Группа 3	—	X	X	IUF	X

Примечание. Расшифровка обозначений:

IL — сиденье подходит для сертифицированных детских удерживающих устройств стандарта ISOFIX, отнесенных к категории полууниверсальных.

IUF — сиденье подходит для детских удерживающих устройств, устанавливаемых по ходу движения, и разрешено к использованию в соответствующей весовой категории. X — сиденье не подходит для установки детских кресел стандарта ISOFIX.

Детская удерживающая система

Информация о применимости детских удерживающих устройств стандарта i-Size

Место установки			
Сиденье переднего пассажира		Заднее сиденье	
Подушка безопасности переднего пассажира включена	Подушка безопасности переднего пассажира отключена	Боковые сиденья заднего ряда	Центральное сиденье заднего ряда
X	X	I-U	X

Примечание. Расшифровка обозначений:

i-U — сиденье подходит для установки детского кресла стандарта i-Size по ходу или против хода движения. X — сиденье не подходит для установки детских кресел стандарта i-Size.

1. Передвиньте переднее пассажирское сиденье как можно дальше вперед, чтобы переднее пассажирское сиденье не контактировало с сидящими позади детьми.
2. Отрегулируйте или снимите подголовник сиденья, на которое устанавливается детское кресло, чтобы детское кресло находилось вплотную к спинке сиденья.
3. Вставьте крепления детского кресла в нижние точки фиксации и убедитесь, что оба механизма крепления ISOFIX надежно зафиксированы.
4. При креплении страховочных ремней действуйте в соответствии с инструкцией к детскому креслу.
5. Слегка покачайте детское кресло, чтобы убедиться в том, что оно надежно зафиксировано.

Предупреждение

› Если детское кресло оснащено страховочным ремнем, его необходимо зафиксировать, следуя инструкции по установке детского кресла и соответствующим мерам предосторожности.

В противном случае экстренное торможение или столкновение могут привести к получению серьезных травм или даже к смерти.

› После фиксации страховочного ремня детского кресла в соответствующей точке крепления не следует опускать подголовник.

Соприкосновение подголовника со страховочным ремнем может ослабить натяжение ремня и при экстренном торможении или столкновении привести к тому, что детское кресло перевернется, что сопровождается риском получения серьезных травм или даже смерти.

Оборудование автомобиля

Обратите внимание, что представленное в руководстве оборудование включает в себя стандартное оснащение, комплектацию под требования национального стандарта и специальное оборудование для данной модели автомобиля. Поэтому некоторые виды и функции оборудования, описанные в настоящем руководстве, могут не входить в комплектацию вашего автомобиля или быть доступны только на определенных рынках. Информацию о комплектации вашего автомобиля вы можете найти в документах, предоставленных при его покупке, или же запросить ее у авторизованного дилера.

Описание системы

Противоугонная система автомобиля предотвращает угон автомобиля и кражу из него ценных вещей. При попытке проникновения в автомобиль система активирует звуковую и световую сигнализацию.

Полезная информация

В соответствии с местными стандартами, некоторые рыночные модели автомобилей оснащены лишь световой индикацией для оповещения при срабатывании противоугонной системы.

Предупреждение

Запрещается переоборудовать противоугонную систему автомобиля.

Включение системы

1. После успешного запираения дверей автомобиля снаружи аварийные сигналы мигают один раз, и система переходит в режим предварительной охраны.
В режиме предварительной охраны по-прежнему можно выполнять любые манипуляции с автомобилем; при этом противоугонная сигнализация не работает.
2. Приблизительно через 15 секунд система автоматически перейдет в режим охраны, и активируется функция защиты от взлома.

Внимание!

Проверьте, закрыты ли все двери автомобиля, дверь багажного отделения и капот, поскольку в противном случае противоугонная система автомобиля не работает.

Полезная информация

В обоих режимах работы противоугонной системы кнопки центрального управления не активны.

Условия срабатывания сигнализации

В режиме охраны перечисленные ниже действия могут привести к срабатыванию сигнализации:

- › Открывание капота.
- › Открывание двери механическим ключом.
- › Принудительное открывание двери автомобиля или двери багажного отделения.

Противоугонная система автомобиля

Способы отключения сигнализации

При срабатывании противоугонной сигнализации ее можно отключить перечисленными ниже способами:

- › Установите выключатель питания в режим ON (ВКЛ.).
- › Запустите двигатель.
- › Когда выключатель питания находится в режиме OFF (ВЫКЛ.), откройте двери, в том числе дверь багажного отделения, с помощью кнопки разблокировки на ключе, дистанционной разблокировки или бесключевого доступа.

Выключение системы

При отпирании дверей, в том числе двери багажного отделения, с помощью смарт-ключа, аварийная световая сигнализация мигнет два раза, и функция противоугонной защиты отключится.

Оборудование автомобиля

Обратите внимание, что представленное в руководстве оборудование включает в себя стандартное оснащение, комплектацию под требования национального стандарта и специальное оборудование для данной модели автомобиля. Поэтому некоторые виды и функции оборудования, описанные в настоящем руководстве, могут не входить в комплектацию вашего автомобиля или быть доступны только на определенных рынках. Информацию о комплектации вашего автомобиля вы можете найти в документах, предоставленных при его покупке, или же запросить ее у авторизованного дилера.

Система экстренного отключения

Когда датчик столкновения обнаруживает удар определенного уровня, система прерывает подачу высоковольтного тока и топлива, минимизируя риск поражения электрическим током и утечку топлива.

Если система экстренного отключения активирована, повторный запуск автомобиля невозможен. Обратитесь в сервисный центр.

Регистратор данных о событиях

Оборудование автомобиля

Обратите внимание, что представленное в руководстве оборудование включает в себя стандартное оснащение, комплектацию под требования национального стандарта и специальное оборудование для данной модели автомобиля. Поэтому некоторые виды и функции оборудования, описанные в настоящем руководстве, могут не входить в комплектацию вашего автомобиля или быть доступны только на определенных рынках. Информацию о комплектации вашего автомобиля вы можете найти в документах, предоставленных при его покупке, или же запросить ее у авторизованного дилера.

Описание системы

Автомобиль оснащен регистратором данных о событиях (EDR). В основном EDR используется для регистрации данных систем контроля динамики и систем активной безопасности автомобиля, чтобы получить информацию о работе систем автомобиля в момент события. Однако в зависимости от серьезности столкновения и его типа, EDR может не записать соответствующие данные.

Полезная информация

EDR выполняет регистрацию данных только в случае серьезной аварии. В обычных условиях EDR не записывает данные.

Считывание данных

Кроме производителя автомобиля, другие стороны (например, правоохранительные органы) могут, используя устройство CANoe, подключить ноутбук к диагностическому центру автомобиля и считать данные, записанные EDR.

Устройство для считывания данных можно приобрести у поставщика программного обеспечения для CANoe. Данные, регистрируемые EDR, и их назначение:

Данные	Назначение
Режим торможения	Регистрация состояния педали тормоза в момент столкновения
Скорость при столкновении	Регистрация скорости в момент столкновения
Состояние корпуса замка ремня безопасности	Регистрация состояния корпуса замка ремня безопасности в момент столкновения

Регистратор данных о событиях

Данные	Назначение
Состояние сигнальной лампы системы подушек безопасности	Регистрация информации о том, горел ли световой сигнализатор системы пассивной безопасности в момент столкновения
Продольное ускорение	Регистрация ускорения автомобиля в момент столкновения

Раскрытие данных

За исключением перечисленных ниже обстоятельств, записи EDR не будут раскрыты третьим сторонам:

- › С согласия владельца автомобиля или его арендатора.
- › По официальному запросу полиции, суда или правительственных органов для использования данных в ходе судебного процесса.

Однако при необходимости записанные EDR данные могут быть использованы для следующих целей:

- › Исследование характеристик безопасности автомобиля и проведение разработок.
- › В целях исследований и разработок: данные регистратора передаются третьей стороне без раскрытия информации о владельце автомобиля и его автомобиле.

Оборудование автомобиля

Обратите внимание, что представленное в руководстве оборудование включает в себя стандартное оснащение, комплектацию под требования национального стандарта и специальное оборудование для данной модели автомобиля. Поэтому некоторые виды и функции оборудования, описанные в настоящем руководстве, могут не входить в комплектацию вашего автомобиля или быть доступны только на определенных рынках. Информацию о комплектации вашего автомобиля вы можете найти в документах, предоставленных при его покупке, или же запросить ее у авторизованного дилера.

хранения данных о состоянии автомобиля, нагрузке на его компоненты, необходимости технического обслуживания, а также технических неисправностях.

В зависимости от комплектации автомобиля такие данные могут включать в себя следующее:

- › Информация о состоянии автомобиля: скорость движения автомобиля, скорость вращения колес, поперечное ускорение и т. д.
- › Информация о состоянии окружающей среды: температура воздуха, осадки и т. д.
- › Информация о состоянии систем автомобиля: уровень рабочих жидкостей, давление воздуха в шинах, состояние аккумуляторной батареи и т. д.
- › Информацию об ошибках важных систем, например, осветительных приборов, тормозной системы и т. д.
- › Информацию о реакциях систем автомобиля в особых условиях движения: срабатывание подушек безопасности, корректировка движения автомобиля со стороны систем помощи при движении и т. д.
- › Прочая информация о неисправностях автомобиля.
В исключительных случаях, например, при выявлении неисправности автомобиля, запоминающее устройство может сохранять данные, собранные для временного хранения. Информация о неисправности, хранящаяся в памяти запоминающего устройства, удаляется после устранения неисправности. Вместо нее регистрируются новые данные.

Конфиденциальность и защита данных

Данные об автомобиле

Для обеспечения безопасной эксплуатации автомобиля электронный блок управления может обрабатывать данные, собираемые датчиками, данные, генерируемые им самостоятельно, а также данные, которыми они обмениваются.

Как правило, большая часть таких данных хранится временно и используется исключительно для обмена информацией между системами автомобиля. Лишь небольшое количество данных сохраняется запоминающим устройством и при необходимости применяется для персонализации настроек оборудования.

Запоминающее устройство предназначено для временного или постоянного

Полезная информация

Регистратор неисправностей может использоваться авторизованным дилером для получения соответствующих данных при ремонте или техническом обслуживании автомобиля.

Данные, считываемые через бортовой диагностический разъем, могут быть полезны для анализа неисправностей, гарантийного обслуживания и повышения его качества. При необходимости такие данные могут быть направлены производителю автомобиля вместе с его идентификационным номером с целью информирования клиента о гарантийном ремонте и гарантийных требованиях, а также в качестве основания для отзыва автомобиля, определения ответственности и т. д.

Предупреждение

Данные запоминающего устройства могут считываться только сотрудниками авторизованного сервисного центра через диагностический разъем OBD. Не пытайтесь выполнить их считывание самостоятельно. Несоблюдение правил использования диагностического разъема может привести к повреждению автомобиля и стать причиной аварии или получения травм.

Данные систем

Это данные, записываемые системами автомобиля или внешним запоминающим устройством, подключенным к автомобилю.

- › Персонализация настроек приводит к сохранению или изменению данных,

связанных с некоторыми функциями комфорта, например, положение сидений, настройки системы климат-контроля, положение зеркал и т. д.

- › Данные, передаваемые в мультимедийную систему автомобиля при подключении внешних устройств, например, данные о воспроизведении мультимедиа-файлов, использовании Bluetooth-устройств и т. д.

Полезная информация

Владелец может самостоятельно решать, могут ли эти данные быть доступны третьим лицам.

Персональные данные

Информация о владельце автомобиля может быть отслежена с помощью идентификационного номера или номерного знака автомобиля, поэтому данные, генерируемые или обрабатываемые электронным блоком управления, при определенных условиях могут иметь непосредственное отношение к вам. Таким образом может раскрываться конфиденциальная информация о ваших действиях за рулем, месте проживания, маршруте или обстоятельствах использования автомобиля.

За исключением функций и услуг, предусмотренных законодательством (например, помощь в чрезвычайных ситуациях), сбор, обработка и использование персональных данных могут осуществляться производителем автомобиля только на основании законов или с согласия владельца автомобиля.

Подключение мобильного телефона

Если автомобиль оснащен соответствующим оборудованием, можно активировать функцию синхронизации мобильного телефона и автомобиля, подключив телефон к разъему USB автомобиля при помощи кабеля для передачи данных. В этом случае можно выводить изображения и звуки с мобильного телефона через мультимедийную систему. В то же время другие данные, имеющие отношение к автомобилю, такие как его местоположение и т. д., могут передаваться на мобильный телефон, но никакого другого взаимодействия между мобильным телефоном и автомобилем не происходит. В частности, невозможно через телефон получить доступ к прочим данным автомобиля.

Получить информацию о порядке обработки других данных можно, обратившись к поставщику соответствующего приложения. Например, это относится к возможности выполнять настройки, поддерживаемым настройкам, зависимости от того или иного приложения и операционной системе, установленной на мобильном телефоне.

Сторонние онлайн-сервисы

Если автомобиль оснащен соответствующим оборудованием, за защиту данных и обеспечение конфиденциальности при использовании сторонних онлайн-услуг отвечает третья сторона.

Права пользователя в отношении защиты данных

Согласно положениям законодательства, если ваши персональные данные хранятся у производителя автомобиля

и третьих лиц, вы можете запросить информацию о том, какие это именно данные, с какой целью и откуда они были получены.

Для получения некоторых данных, хранящихся в памяти систем автомобиля, можно обратиться в сервисный центр.

Юридические требования к раскрытию данных

Согласно применимым законам и нормативным актам, производитель автомобиля в исключительных случаях обязан раскрывать данные, хранящиеся в памяти систем автомобиля, по официальному запросу местных органов полиции, судов или государственных ведомств и в требуемом ими объеме (например, при расследовании преступлений).

Согласно положениям законодательства, местные органы полиции, суды или государственные ведомства в исключительных случаях имеют право на самостоятельное получение доступа к данным об автомобиле.

5

Экстренные ситуации

Комплект бортовых инструментов	266
Экстренный ремонт и накачивание шин	267
Действия в случае аварии	270
Запуск двигателя от аккумуляторной батареи другого автомобиля	273
Перегрев двигателя	276
Буксировка	278
Сервис и спасательные службы	282

Оборудование автомобиля

Обратите внимание, что представленное в руководстве оборудование включает в себя стандартное оснащение, комплектацию под требования национального стандарта и специальное оборудование для данной модели автомобиля. Поэтому некоторые виды и функции оборудования, описанные в настоящем руководстве, могут не входить в комплектацию вашего автомобиля или быть доступны только на определенных рынках. Информацию о комплектации вашего автомобиля вы можете найти в документах, представленных при его покупке, или же запросить ее у авторизованного дилера.

Место размещения бортового инструмента

Светоотражающий жилет находится в ящике для хранения со стороны переднего пассажира, остальные инструменты, которые идут в комплекте с автомобилем, находятся в багажном отделении.

Внимание!

- › Водитель должен знать место размещения и способы использования инструментов для экстренного реагирования в случае аварийных ситуаций.
- › После использования инструментов их необходимо вернуть на место и надежно закрепить. Расположение инструментов в неположенном месте может привести к аварии или несчастному случаю.

Оборудование автомобиля

Обратите внимание, что представленное в руководстве оборудование включает в себя стандартное оснащение, комплектацию под требования национального стандарта и специальное оборудование для данной модели автомобиля. Поэтому некоторые виды и функции оборудования, описанные в настоящем руководстве, могут не входить в комплектацию вашего автомобиля или быть доступны только на определенных рынках. Информацию о комплектации вашего автомобиля вы можете найти в документах, предоставленных при его покупке, или же запросить ее у авторизованного дилера.

Комплект для ремонта шин

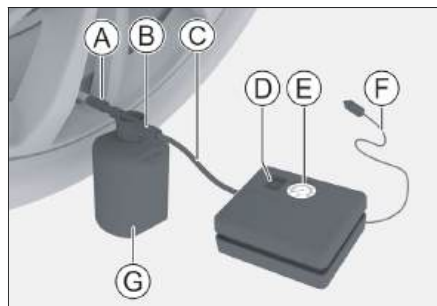

5455E30A4770

- Ⓐ Выпускной патрубок
- Ⓑ Впускное отверстие
- Ⓒ Заправочная трубка
- Ⓓ Выключатель компрессора
- Ⓔ Манометр
- Ⓕ Кабель питания
- Ⓖ Герметик для ремонта шин

Если в шине появилась утечка воздуха, например, в результате прокола посторонним предметом, аварийный ремонт можно выполнить с помощью компрессора и герметика для ремонта шин.

i Полезная информация

- › Компрессор и герметик для ремонта шин могут использоваться только для ремонта бескамерных шин с проколами протектора.
- › Способность герметика герметизировать прокол боковины шины ограничена. Если на шине имеются большие трещины или другие подобные повреждения, использование герметика для шин не допускается.
- › Емкость с герметиком для ремонта шин должна быть заменена после использования.
Рекомендуется для замены обратиться в мастерскую по ремонту шин.

⚠ Предупреждение

- › Если срок годности герметика для ремонта шин истек, замените его и утилизируйте просроченный герметик как опасные отходы.
- › Случайное проглатывание герметика для ремонта шин опасно для здоровья. Также он может вызывать аллергические реакции при контакте с кожей. При попадании герметика на кожу его необходимо немедленно смыть водой или мыльным раствором.
- › Герметик для ремонта шин должен храниться в недоступном для детей месте.

Экстренный ремонт и накачивание шин

Аварийный ремонт шин

1. Если ремонт шин выполняется в месте, где имеется движение транспорта, установите в подходящем месте знак аварийной остановки и включите аварийную световую сигнализацию.

Если прокол вызван гвоздем или другим подобным предметом, оставьте этот предмет в шине. Это облегчит процесс герметизации прокола.

2. Извлеките баллон с герметиком для ремонта шин и насос, которые находятся под крышкой багажника.

3. Прикрепите к центру руля знак ограничения скорости, который поставляется в комплекте с баллоном, чтобы напомнить Вам о необходимости соблюдать скоростной режим не более 80 км/ч (50 миль/ч).

4. Встряхните емкость с герметиком для его равномерного распределения. Убедитесь, что компрессор выключен (выключатель находится в положении 0), отсоедините кабель питания и заправочную трубку.

5. Открутите крышку впускного отверстия герметика для ремонта шин, подключите шланг для накачивания к этому входу и затяните его, затем подключите выходной шланг баллона к вентилю шины.

Внимание!

Запрещается сгибать заправочную трубку.

6. Подсоедините кабель питания компрессора к разъему 12 В и включите питание.

7. Установите выключатель компрессора в положение «I», чтобы включить компрессор. Доведите давление воздуха в шине до 240–250 кПа.

Предупреждение

Не стойте рядом с шиной во время работы компрессора. Если шина имеет трещины или выпуклости, необходимо немедленно выключить компрессор.

Внимание!

› При включении насоса давление воздуха изначально будет высоким, затем оно постепенно уменьшится и снова начнет повышаться по мере накачивания.

› Не включайте компрессор дольше чем на 10 мин во избежание его перегрева.

› Если после накачивания давление в шинах все еще ниже 170 кПа, это значит, что отверстие в шине велико и эксплуатация этой шины невозможна. В этом случае рекомендуется обратиться в мастерскую по ремонту шин.

8. Выключите компрессор, отсоедините кабель питания от разъема 12 В и трубку емкости с герметиком для ремонта шин от вентиля шины.

9. Немедленно (в течение 1 минуты) совершите поездку со скоростью 20–60 км/ч на расстояние около 5 км, чтобы герметик равномерно распределился в шине.

10. Подсоедините компрессор и измерьте манометром давление воздуха в шине.

› Если оно снизилось до значения менее 170 кПа, это означает, что шина

Экстренный ремонт и накачивание шин

негерметична. В этом случае запрещается продолжать движение — обратитесь в мастерскую по ремонту шин.

› Если давление превышает 170 кПа, накачайте шину до давления, обозначенного на табличке с указанием нормативного давления воздуха в шинах.

11. Выключите компрессор, отсоедините заправочную трубку и кабель питания, установите колпачок на вентиль шины.

Внимание!

После накачивания шины необходимо устанавливать на вентиль шины колпачок во избежание повреждения деталей вентиля песком, пылью и т. д.

Предупреждение

После ремонта шины с помощью компрессора и герметика для ремонта шин не допускается движение автомобиля со скоростью выше 80 км/ч. Пробег не должен

превышать 200 км. Рекомендуется как можно скорее отремонтировать или заменить поврежденную шину и сообщить специалисту мастерской по ремонту шин, что в шине находится герметик для ремонта шин.

Накачивание шин

Если давление воздуха в шинах слишком низкое, доведите его до нормы шины с помощью компрессора.

1. Убедитесь, что компрессор выключен, отсоедините кабель питания и заправочную трубку.

2. Наверните заправочную трубку на вентиль шины.

3. Подсоедините кабель питания к разъему 12 В и включите питание.

4. Установите выключатель компрессора в положение «I», чтобы включить компрессор.

Внимание!

Не включайте компрессор дольше чем на 10 мин во избежание его перегрева.

5. Накачайте шины до давления, обозначенного в табличке с указанием нормативного давления воздуха в шинах.

6. Выключите компрессор, отсоедините заправочную трубку и кабель питания, установите колпачок на вентиль шины.

Действия в случае аварии

Оборудование автомобиля

Обратите внимание, что представленное в руководстве оборудование включает в себя стандартное оснащение, комплектацию под требования национального стандарта и специальное оборудование для данной модели автомобиля. Поэтому некоторые виды и функции оборудования, описанные в настоящем руководстве, могут не входить в комплектацию вашего автомобиля или быть доступны только на определенных рынках. Информацию о комплектации вашего автомобиля вы можете найти в документах, предоставленных при его покупке, или же запросить ее у авторизованного дилера.

Действия при аварии

Если вы вынуждены остановиться на дороге по причине аварии или неисправности автомобиля, примите следующие меры для предупреждения других водителей:

- › Включите аварийную сигнализацию.
- › Наденьте светоотражающий жилет, который поставляется в комплекте с автомобилем.
- › В соответствии с местными правилами дорожного движения разместите знак аварийной остановки позади автомобиля.

В случае аварии с возгоранием автомобиля

В случае задымления или возгорания немедленно остановите автомобиль

в малолюдном месте, выключите питание (зажигание) и быстро выведите пассажиров из автомобиля. В целях обеспечения личной безопасности следующие операции выполняются в зависимости от обстоятельств.

- › Вызовите полицию в зависимости от ситуации на месте происшествия.
- › Если есть уверенность, что пожар небольшой и не затрагивает высоковольтную систему питания, можно попытаться немедленно потушить его с помощью автомобильного огнетушителя. Если пожар большой или место возгорания находится вблизи тяговой аккумуляторной батареи, необходимо немедленно отойти от автомобиля и встать с наветренной стороны. Необходимо быстро сообщить о происшествии в пожарную службу и не использовать воду для тушения пожара во избежание поражения электрическим током.
- › Если есть подозрение, что кто-либо отравился дымом, надо как можно скорее переместить пострадавшего из зоны задымления и обратиться за медицинской помощью.

Предупреждение

- › Горение литиевых батарей сопровождается повышением температуры и образованием вредных газов, поэтому необходимо держаться как можно дальше от горящего автомобиля.
- › Не прикасайтесь к жидкости, выходящей из тяговой аккумуляторной батареи.

При попадании на кожу или в глаза вытекающей жидкостью немедленно промойте пораженное место большим количеством воды и обратитесь за медицинской помощью во избежание получения травм.

- › Если пожарные используют воду для тушения пожара, не прикасайтесь к воде на земле во избежание риска поражения электрическим током.
- › Поскольку литиевая аккумуляторная батарея может загореться повторно, не приближайтесь сразу к автомобилю. Сначала необходимо убедиться, что в автомобиле отсутствует задымление и открытый огонь.

Предотвращение пожаров

Пожары представляют серьезную угрозу для безопасности вашей жизни и имущества. Для предотвращения пожаров соблюдайте следующие меры предосторожности:

- › Запрещается хранить в автомобиле легковоспламеняющиеся и взрывоопасные вещества.
В жаркое время года, когда автомобиль сильно нагревается на солнце, зажигалки, духи, алкоголь и другие легковоспламеняющиеся и взрывоопасные вещества, хранящиеся в салоне автомобиля, могут загореться или взорваться.
- › Запрещается оставлять прозрачные бутылки с недопитой водой в салоне автомобиля. Под воздействием солнечных лучей, особенно в жаркое время года, прозрачная бутылка с остатками воды может действовать как выпуклая линза, и концентриро-

ванный солнечный свет может стать причиной возгорания или пожара в салоне автомобиля.

- › Запрещается выбрасывать окурки. Окурок необходимо погасить и надлежащим образом утилизировать.
- › Запрещается вносить изменения в электропроводку автомобиля, а также устанавливать дополнительные электроприборы. Установка дополнительных высокомошных электроприборов (автомобильные фары, динамики и т. д.) может создать чрезмерную нагрузку в цепи, что может привести к перегреву цепи и возникновению пожара. Запрещается использовать предохранители другого цвета или другой силы тока, а также заменять предохранители другими металлическими проводами.
- › Необходимо всегда иметь в автомобиле огнетушитель и ознакомиться со способом его применения. Для обеспечения безопасности необходимо проводить регулярный осмотр и замену огнетушителя.
- › Регулярно обращайтесь в сервисный центр для проверки и технического обслуживания автомобиля.

Действия при затоплении автомобиля

Во избежание затопления автомобиля во время сильных ливней, паводков и других тяжелых погодных условий рекомендуется заблаговременно парковать автомобиль на возвышенности и избегать парковки в подземных гара-

Действия в случае аварии

жах и на автостоянках, не оборудованных надлежащим образом.

При условии отсутствия повреждений кузова и ходовой части автомобиля, при полном или частичном погружении автомобиля в воду риск поражения электрическим током не возрастает. Тем не менее, операции с затопленными транспортными средствами должны осуществляться профессиональными спасателями с использованием необходимых средств индивидуальной защиты. Как только автомобиль будет извлечен из воды, необходимо отсоединить предохранительный выключатель аккумуляторной батареи.

Предупреждение

Обращение с затопленным автомобилем без использования необходимых средств индивидуальной защиты может привести к получению серьезных травм или к смерти.

Запуск двигателя от аккумуляторной батареи другого автомобиля

Оборудование автомобиля

Обратите внимание, что представленное в руководстве оборудование включает в себя стандартное оснащение, комплектацию под требования национального стандарта и специальное оборудование для данной модели автомобиля. Поэтому некоторые виды и функции оборудования, описанные в настоящем руководстве, могут не входить в комплектацию вашего автомобиля или быть доступны только на определенных рынках. Информацию о комплектации вашего автомобиля вы можете найти в документах, предоставленных при его покупке, или же запросить ее у авторизованного дилера.

Признаки низкого заряда аккумуляторной батареи

- › Запуск автомобиля невозможен.
- › Передние фары горят менее ярко, чем обычно.
- › Клаксон не работает или звучит тихо.

Способы запуска двигателя от аккумуляторной батареи другого автомобиля

Вспомогательная клеммная колодка

Если двигатель не запускается по причине низкого заряда аккумуляторной батареи, его можно запустить с помощью аккумуляторной батареи другого автомобиля, подключив аккумуляторную батарею через пусковые провода.

⚠ Внимание!

- › В этих целях могут быть использованы не все автомобильные аккумуляторные батареи. Для запуска от аккумуляторной батареи другого автомобиля подходят только аккумуляторные батареи с номинальным напряжением 12 В.
- › Подключаемый пусковой провод должен иметь минимальное сечение 25 мм².
- › Запрещается запускать автомобиль путем толкания или буксировки.

Вспомогательная клеммная колодка находится в кабине рядом с блоком предохранителей.

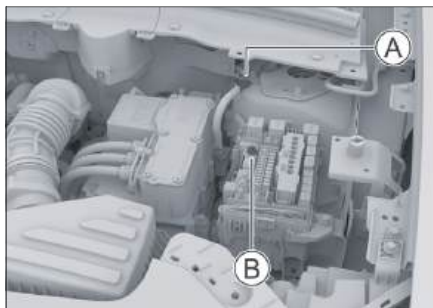

32C24D5E5824

- Ⓐ Отрицательная вспомогательная клеммная колодка
- Ⓑ Положительная вспомогательная клеммная колодка

Перед использованием открепите все зажимы декоративной крышки с помощью плоской отвертки и снимите крышку.

Запуск двигателя от аккумуляторной батареи другого автомобиля

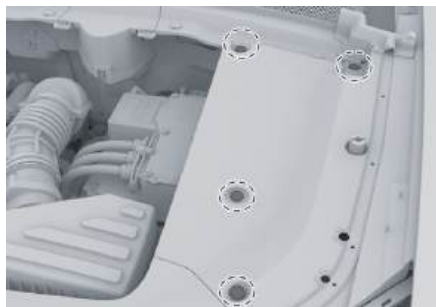

Затем снимите крышку блока предохранителей, чтобы получить доступ к положительной вспомогательной клеммной колодке. (▷Стр. 280)

Подключение соединительного кабеля

Перед началом выключите все неиспользуемые электроприборы, такие как радио, на втором автомобиле и автомобиле с разряженной аккумуляторной батареей.

1. Прикрепите зажим соединительного кабеля к положительному полюсу аккумуляторной батареи или положительной вспомогательной клеммной колодке второго автомобиля.
2. Прикрепите другой конец зажима к положительному полюсу аккумуляторной батареи или положительной вспомогательной клеммной колодке автомобиля с разряженной аккумуляторной батареей.
3. Прикрепите зажим соединительного кабеля к отрицательному полюсу аккумуляторной батареи или отрицательной вспомогательной клеммной колодке второго автомобиля.
4. Прикрепите другой конец зажима к отрицательному полюсу аккумуляторной батареи или отрицательной вспомогательной клеммной колодке автомобиля с разряженной аккумуляторной батареей.

⚠ Предупреждение

- › При зарядке аккумуляторной батареи или запуске двигателя от аккумуляторной батареи другого автомобиля из аккумуляторной батареи может выделяться газ. При этом существует опасность взрыва. Необходимо держать аккумуляторную батарею вдали от источников искр, открытого огня и иных легковоспламеняющихся материалов.
- › Аккумуляторная жидкость является едкой и может вызвать серьезные повреждения глаз и кожи. При случайном соприкосновении с аккумуляторной жидкостью необходимо немедленно промыть поврежденный участок большим количеством воды и обратиться к врачу.
- › Во время подключения или отключения кабелей для запуска двигателя от аккумуляторной батареи другого автомобиля
- › не допускайте их контакта с вентиляторами, ремнями и т. д.
- › Убедитесь, что пусковые провода подключены правильно. Между клеммами должно быть определенное расстояние, обеспечивающее отсутствие контакта между ними.

Запуск двигателя от аккумуляторной батареи другого автомобиля

Запуск двигателя от аккумуляторной батареи другого автомобиля

1. Запустите двигатель второго автомобиля и поддерживайте его в запущенном состоянии в течение приблизительно 5 минут.
2. Запустите автомобиль с разряженной аккумуляторной батареей.

Если автомобиль с разряженной аккумуляторной батареей не заводится, подождите несколько минут перед повторной попыткой, чтобы аккумуляторная батарея могла зарядиться.

Если автомобиль с разряженной аккумуляторной батареей успешно завелся, отсоедините кабели в порядке, обратном порядку их подключения.

Внимание!

Если аккумуляторная батарея часто разряжается, обратитесь в сервисный центр для ее проверки.

Перегрев двигателя

Оборудование автомобиля

Обратите внимание, что представленное в руководстве оборудование включает в себя стандартное оснащение, комплектацию под требования национального стандарта и специальное оборудование для данной модели автомобиля. Поэтому некоторые виды и функции оборудования, описанные в настоящем руководстве, могут не входить в комплектацию вашего автомобиля или быть доступны только на определенных рынках. Информацию о комплектации вашего автомобиля вы можете найти в документах, предоставленных при его покупке, или же запросить ее у авторизованного дилера.

Перегрев двигателя

Полезная информация

Экстремальные условия эксплуатации (например, буксировка, подъем по склону, перегрузка и т. д.) могут привести к перегреву двигателя и снижению общей мощности автомобиля.

Признаки перегрева

- › Указатель температуры охлаждающей жидкости находится в красной зоне.
- › Двигатель не набирает обороты.
- › Из-под капота идет пар.
- › Компрессор кондиционера может автоматически отключиться.
- › Медленная зарядка или невозможность зарядки аккумуляторной бата-

реи во время движения, что приводит к постоянному уменьшению ее заряда.

Способы устранения

1. Остановите автомобиль в безопасном месте и заглушите двигатель. Если кондиционер был включен, отключите его.
2. Проверьте, не идет ли пар из-под капота.
 - › Если пар отсутствует, откройте капот и запустите двигатель.
 - › Если пар идет, дождитесь, пока он прекратится, а затем откройте капот и запустите двигатель.
3. Проверьте, вращается ли вентилятор охлаждения.
 - › Если он не работает, заглушите двигатель и обратитесь в сервисный центр.
 - › Если он работает нормально, дождитесь снижения температуры воды и заглушите двигатель.
4. Проверьте уровень охлаждающей жидкости. Если уровень недостаточен, долейте жидкость. Также убедитесь в отсутствии утечек в патрубках системы охлаждения. При обнаружении утечки обратитесь в сервисный центр.
5. Убедитесь в отсутствии посторонних предметов в радиаторе.

При обнаружении предметов, которые могут препятствовать теплоотдаче, уберите их из радиатора.

Предупреждение

- › Если из-под капота идет пар, запрещается сразу открывать капот. В противном случае это может привести к получению таких серьезных травм, как ожоги.
- › Если радиатор сильно нагрет, не снимайте крышку радиатора и крышку расширительного бачка. Это может привести к получению ожогов и других серьезных травм в результате выброса пара или охлаждающей жидкости.
- › Открывая крышку радиатора или пробку расширительного бачка, не прикасайтесь и не приближайтесь к вентилятору охлаждения и ремню ГРМ. Оберните крышку или пробку тканью и аккуратно откройте ее.
- › Не прикасайтесь и не приближайтесь к вентилятору охлаждения и ремню ГРМ при работающем двигателе. Руки и одежда могут попасть в них, что приведет к получению серьезных травм.
- › Не доливайте охлаждающую жидкость при перегретом двигателе. Это может привести к его поломке. Охлаждающую жидкость необходимо добавлять после полного охлаждения двигателя.

Внимание!

Если во время движения автомобиля указатель температуры охлаждающей жидкости снова оказывается в красной зоне, необходимо как можно скорее обратиться в ближайший официальный сервисный центр.

Буксировка

Оборудование автомобиля

Обратите внимание, что представленное в руководстве оборудование включает в себя стандартное оснащение, комплектацию под требования национального стандарта и специальное оборудование для данной модели автомобиля. Поэтому некоторые виды и функции оборудования, описанные в настоящем руководстве, могут не входить в комплектацию вашего автомобиля или быть доступны только на определенных рынках. Информацию о комплектации вашего автомобиля вы можете найти в документах, предоставленных при его покупке, или же запросить ее у авторизованного дилера.

Транспортировка на специализированном автомобиле-эвакуаторе

Буксировка вашего автомобиля не допускается. В случае возникновения серьезной неисправности автомобиль необходимо транспортировать на автомобиле с бортовой платформой. Для этого необходимо обратиться к авторизованному дилеру.

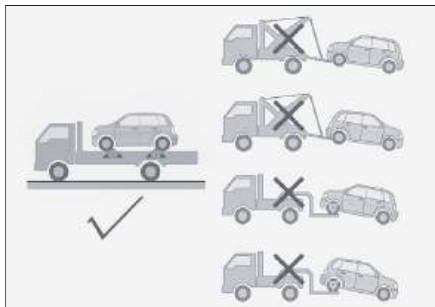

93143574E657

⚠ Предупреждение

- › Необходимо соблюдать региональные нормативные требования к автомобилю-эвакуатору.
 - › Этот автомобиль разрешается перевозить только на автомобиле с бортовой платформой. Транспортировка, при которой колеса вашего автомобиля движутся по земле, не допускается, поскольку это может привести к серьезным повреждениям автомобиля.
- Во время транспортировки автомобиль должен быть надежно зафиксирован.
- › Запрещается использовать буксировочный крюк, трос или цепь для буксировки этого автомобиля

При возникновении неисправности автомобиля

Толкание автомобиля

⚠ Внимание!

Запрещается использовать буксировочный крюк, трос или цепь для буксировки этого автомобиля. В противном случае возможны серьезные повреждения автомобиля.

В случае поломки автомобиля, чтобы переместить неисправный автомобиль из опасной зоны, можно переместить его на расстояние не более 50 м путем толкания с максимальной скоростью не более 5 км/ч.

⚠ Предупреждение

При толкании автомобиля соблюдайте следующие меры предосторожности:

- › При толкании автомобиля водитель должен находиться в автомобиле для управления с помощью руля и педали тормоза. Колеса, мосты, руль, тормоза, трансмиссия (коробка передач и т. д.) должны быть в исправном состоянии.
- › Включите питание (запустите двигатель), переведите селектор переключения передач в положение N. Если двигатель автомобиля не запускается, необходимо перевести переключатель замка зажигания в положение ON (ВКЛ.).
Когда передачу невозможно переключить в положение N, запрещается толкать автомобиль.
- › Включите аварийную сигнализацию и отпустите стояночный тормоз.
- › Не толкайте автомобиль на спуске.
- › Запрещается толкать автомобиль задней частью вперед.

Буксировка других неисправных транспортных средств

1. Во время буксировки включите аварийную световую сигнализацию, однако необходимо в первую очередь руководствоваться соответствующими требованиями законодательства, принятыми в вашей стране.
2. Начните движение. Двигайтесь очень медленно до тех пор, пока буксировочный трос не натянется, а затем осторожно увеличьте скорость.

Предупреждение

- › При буксировке необходимо соблюдать соответствующие правила дорожного движения.

Внимание!

- › Запрещается буксировать транспортное средство тяжелее буксирующего автомобиля, поскольку в противном случае это приведет к его поломке.
- › Избегайте резкого начала движения и неравномерного движения. В этих случаях буксировочный крюк и трос испытывают слишком большую нагрузку.
- › Не используйте трос для буксировки автомобиля вниз по длинному склону.
- › Буксировка автомобиля задней частью вперед запрещена.

Действия при застревании автомобиля

При движении по снегу, грязи, песку автомобиль может застрять или увязнуть, поэтому необходимо соблюдать осторожность.

При застревании автомобиля можно попробовать предпринять следующие меры:

1. Выключите питание (двигатель) и убедитесь, что включен стояночный тормоз.
2. Расчистите грязь, снег или песок вокруг застрявших колес.
3. Поместите деревянные бруски, камни или другие материалы под колеса для улучшения сцепления шин.
4. После включения питания рекомендуется использовать подходящий режим движения.
5. Отпустите стояночный тормоз и плавно увеличивайте скорость, чтобы преодолеть препятствие.

Буксировка

⚠ Предупреждение

При освобождении застрявшего автомобиля обратите внимание на следующее:

- Убедитесь, что вокруг достаточно свободного пространства, чтобы не допустить столкновения с другими автомобилями, предметами и людьми.
- Перед самым выездом автомобиль может внезапно податься вперед или назад. В таких ситуациях соблюдайте особую осторожность.
- При вождении в песчаной или снежной местности обращайте внимание на наличие в осадках камней или других более крупных объектов. В случае обнаружения очищайте их вовремя во избежание повреждения кузова и датчиков автомобиля.

Если автомобиль застрял или заблокирован снизу и при этом его невозможно освободить вышеуказанным способом, обратитесь в службу эвакуации или сервисный центр. Запрещается выполнение таких работ неподготовленными лицами.

⚠ Предупреждение

При устранении сложной ситуации и проведении аварийно-спасательных работ руководствуйтесь приведенными ниже указаниями, поскольку в противном случае возможно повреждение автомобиля и даже возникновение угрозы для безопасности людей.

1. При использовании для буксировки буксировочного крюка в средней части троса должны быть привязаны флажки, чтобы предотвратить разрыв и рикошет буксировочного крюка или троса, что может привести к повреждениям автомобиля и несет угрозу для безопасности людей.

2. Запрещается буксировка сбоку или под вертикальным углом. Оптимальный угол при использовании буксировочного крюка находится в диапазоне 5° по вертикали и 25° по горизонтали.
3. Запрещается буксировка на катапультном крюке. Начальная скорость буксировки не должна превышать 5 км/ч (медленное начало движения до тех, пока буксировочный трос не будет натянут). Максимальное расстояние буксировки не должно превышать 50 метров.
4. При использовании буксировочного крюка тяговое усилие буксировки не должно превышать массу автомобиля.

Буксировочный крюк

Передний буксировочный крюк

1. Через треугольную метку заглушки буксировочного крюка подденьте заглушку при помощи отвертки, обернутой тканью.

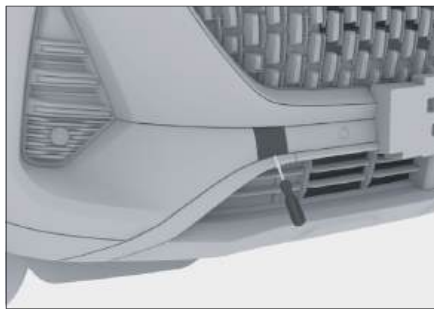

5754D7394E5F

2. Вверните буксировочный крюк в отверстие по часовой стрелке и затяните с помощью ключа для колесных гаек или аналогичного инструмента.

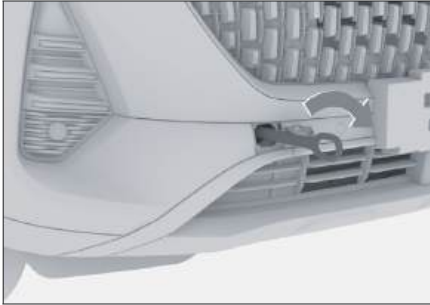

E8C218642427

Передний буксировочный крюк

1. С помощью отвертки с плоским наконечником, обернутым тканью, снимите заглушку буксировочного крюка.

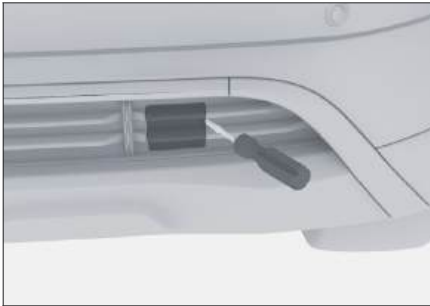

2ED36E1419BB

2. Вверните буксировочный крюк в отверстие по часовой стрелке и затяните с помощью ключа для колесных гаек или аналогичного инструмента.

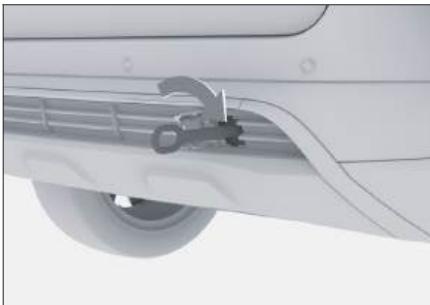

1AC5B67242BB

Буксировочный трос

В целях защиты автомобиля буксировочный трос должен быть гибким. Рекомендуется использовать трос из искусственного волокна или из аналогичных эластичных материалов. Буксировочный трос можно крепить только к предназначенной для этого в автомобиле буксировочной проушине.

При установке буксировочного троса соблюдайте осторожность во избежание повреждения кузова. Расстояние между буксирующим и буксируемым автомобилями должно быть от 4 до 10 м. В средней части буксировочного троса должны быть размещены флажки. При буксировке в темное время суток

рекомендуется использовать буксировочный трос из светоотражающих материалов, что увеличит предупреждающий эффект.

Внимание!

- › Буксировочный трос необходимо приобести самостоятельно.
- › Не используйте для буксировки стальной трос. Его использование может привести к повреждению бампера.

Сервис и спасательные службы

Оборудование автомобиля

Обратите внимание, что представленное в руководстве оборудование включает в себя стандартное оснащение, комплектацию под требования национального стандарта и специальное оборудование для данной модели автомобиля. Поэтому некоторые виды и функции оборудования, описанные в настоящем руководстве, могут не входить в комплектацию вашего автомобиля или быть доступны только на определенных рынках. Информацию о комплектации вашего автомобиля вы можете найти в документах, предоставленных при его покупке, или же запросить ее у авторизованного дилера.



Система экстренного вызова

Использование данной системы для звонка в пункт приема экстренных вызовов разрешается, только если вам необходима помощь органов правопорядка или медицинских организаций.

Кнопки управления и индикаторы системы экстренного вызова находятся на панели лампы для чтения.



026FF550BF74

- Ⓐ Кнопка обслуживания оператором ()
- Ⓑ Кнопка вызова экстренных служб ()
- Ⓒ Индикатор экстренного вызова



Обслуживание оператором

Чтобы позвонить в сервисную службу, нажмите  и удерживайте кнопку.

Связавшись с оператором, можно осуществлять поиск пунктов назначения и достопримечательностей, получить информационные консультации, услуги бронирования, консультации по экстренным вопросам, помощь на дороге и т. д.

Во время разговора длительным нажатием кнопки  с оператором сервисной службы можно завершить вызов.

Экстренная помощь

При включенном режиме питания (ON), удерживайте кнопку () в течение 2–5 секунд. Система передаст сигнал PSAP для связи с экстренными службами. Вместе с началом вызова система также направит в пункт приема экстренных вызовов информацию о местонахождении автомобиля и другую информацию. Если вы хотите отменить вызов, это необходимо сделать в течение 5 секунд после набора номера, удерживая кнопку () в течение более 1 секунды.

Полезная информация

Когда соединение установлено, оно может быть прервано только пунктом приема экстренных вызовов.

Если переключатель замка зажигания находится в положении ON (ВКЛ.), серьезное столкновение или опрокиды-

вание автомобиля станет для системы сигналом о необходимости совершения звонка в экстренную службу. Вместе с началом вызова система также направит в пункт приема экстренных вызовов информацию о местонахождении автомобиля и другую информацию.

Внимание!

- › Поскольку на функцию вызова службы экстренной помощи влияет множество факторов, следующие ситуации (помимо прочего) могут привести к тому, что телефон службы экстренной помощи будет недоступен:
 - › Если система экстренного вызова неисправна или повреждена, вызов службы экстренной помощи не работает.
 - › Если звуковое оборудование повреждено, проводка, подключенная к системе экстренного вызова или звуковому оборудованию, повреждена или отсоединена, вы не сможете связаться со службой поддержки.
 - › Если подушка безопасности не работает при легком столкновении или ударе, она не сможет автоматически инициировать вызов службы спасения. Вызов службы экстренной помощи можно выполнить вручную или иными способами.
 - › Если кнопка электронного вызова повреждена, вызов службы экстренной помощи не может быть активирован вручную.
 - › Если сигнал мобильной сети слабый, подвергается помехам или блокируется, вызов службы экстренной помощи не работает.
- › Повреждение оборудования GPS или области со слабым сигналом (например, подземные гаражи, туннели, горные районы) может привести к невозможности определения местонахождения автомобиля.
- › После отключения питания автомобиля, экстренный вызов невозможен.
- › Невозможность получить услугу экстренной помощи по причине беспорядков, пожара, наводнения, урагана, взрыва, войны, действий правительства, распоряжений судебно-административных органов, социальной среды и других непредвиденных обстоятельств.
- › Когда вы загружаете и устанавливаете другое программное обеспечение или посещаете другие сайты, содержащие вирусы, троянские программы или другие вредоносные программы, которые угрожают безопасности вашего оборудования и данных, вы не можете получить услугу экстренной помощи.
- › Если вызов службы экстренной помощи становится невозможным по другим объективным причинам.

Сервис и спасательные службы

Индикатор экстренного вызова

Состояние индикатора	Описание состояния
Красный индикатор горит 6 секунд Желтый индикатор горит 24 секунды	Самодиагностика при включении питания
Горит зеленый свет	Система в нормальном состоянии, находится в режиме ожидания
Зеленый индикатор быстро мигает.	Система находится в состоянии вызова
Горит желтый свет	Ожидание обратного звонка от пункта приема экстренных вызовов
Горит красный свет	Самодиагностика системы обнаруживает, что неисправность не может быть устранена.

› Чтобы определить состояние резервной аккумуляторной батареи, необходимо обратиться к авторизованному дилеру.

Предупреждение

Запрещается вносить изменения в систему экстренного вызова.

Полезная информация

- › При неисправности системы как можно скорее обратитесь в сервисный центр.
- › Срок службы резервной аккумуляторной батареи составляет 3 года.

6

Техническое обслуживание и уход за автомобилем

Необходимость технического обслуживания автомобиля и ухода за ним	286
Моторный отсек	287
Предупреждающие наклейки и обозначения	293
Замена запасных частей	296
Обслуживание автомобиля	302
Защита окружающей среды	312

Необходимость технического обслуживания автомобиля и ухода за ним

Техническое обслуживание автомобиля — это диагностика состояния здоровья автомобиля, которая позволяет сократить действия по его ремонту.

В процессе эксплуатации детали автомобиля неизбежно изнашиваются. Чтобы гарантировать безопасность управления, необходимо регулярно проходить плановое техническое обслуживание и осуществлять ремонт автомобиля. Это позволит максимально долго сохранять эксплуатационные характеристики автомобиля.

Техническое обслуживание автомобиля позволит вам не беспокоиться о его состоянии при управлении.

Во время технического обслуживания можно проводить необходимые профилактические ремонтные работы в зависимости степени износа деталей, чтобы предотвратить возникновение возможных проблем. Это позволит вам спокойно пользоваться автомобилем до следующего технического обслуживания.

Продление срока службы автомобиля и снижение эксплуатационных расходов

Тормозные колодки, шины и другие детали в ходе эксплуатации постепенно изнашиваются и приходят в негодность. Использование чрезмерно изношенных деталей может привести к возникновению неисправностей и даже стать причиной аварии. Поэтому плановое техническое обслуживание является необходимой процедурой.

Оборудование автомобиля

Обратите внимание, что представленное в руководстве оборудование включает в себя стандартное оснащение, комплектацию под требования национального стандарта и специальное оборудование для данной модели автомобиля. Поэтому некоторые виды и функции оборудования, описанные в настоящем руководстве, могут не входить в комплектацию вашего автомобиля или быть доступны только на определенных рынках. Информацию о комплектации вашего автомобиля вы можете найти в документах, предоставленных при его покупке, или же запросить ее у авторизованного дилера.

Меры предосторожности

Предупреждение

- › Моторный отсек — зона повышенной опасности. При проведении работ в моторном отсеке соблюдайте особую осторожность!
- › Во избежание получения травм не прикасайтесь к деталям, находящимся под напряжением, кабелям и электрическим разъемам.
- › Запрещается выполнять осмотр автомобиля при работающем двигателе, поскольку существуют риски, связанные с вращающимися деталями (вентилятор системы охлаждения и т. д.), деталями, находящимися под напряжением, системой электропитания и т. д.
- › При проверке и заправке жидкостей следуйте указаниям ниже во избежание получения ожогов или возникновения пожара. Переключатель зажигания должен находиться в положении OFF (ВЫКЛ.).

Включите стояночный тормоз.

Двигатель и приводной электродвигатель должны полностью остыть. Не допускайте нахождения детей вблизи моторного отсека.

Не допускайте попадания масляных жидкостей на горячий двигатель. Не допускайте попадания воды в моторный отсек.

- › Во избежание возникновения пожара при работе с топливной системой необходимо выполнять следующие условия: Необходимо отсоединить минусовую клемму аккумуляторной батареи.

Курение запрещено.

Запрещается выполнять работы вблизи открытого огня.

Моторный отсек

⚠ Внимание!

› При добавлении масел и жидкостей необходимо учитывать, что ни при каких условиях не допускается смешивать масла и жидкости разных марок. В противном случае возможно возникновение серьезных функциональных дефектов и повреждение деталей автомобиля.

Уровни жидкостей и масел

Автомобили с двигателем E20N

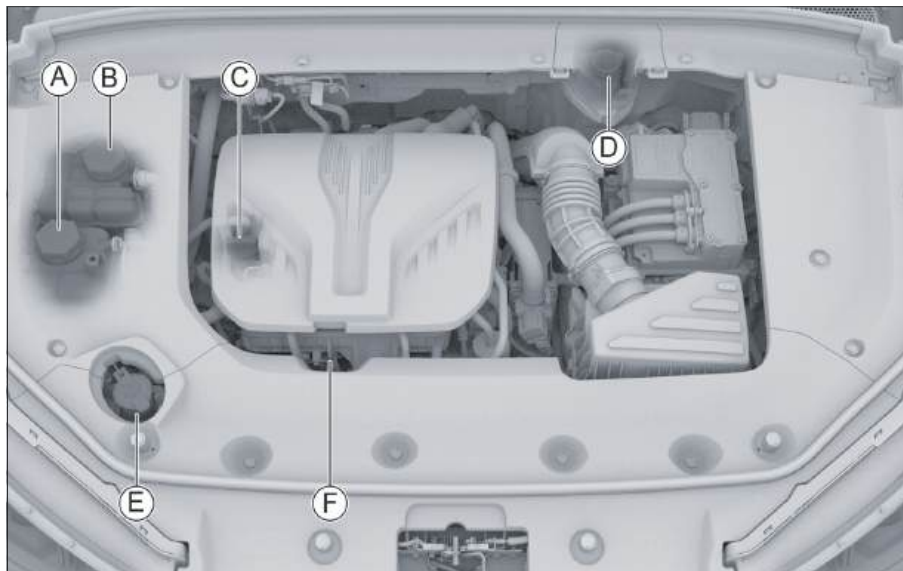

D7D020EDD5B2

- Ⓐ Расширительный бачок (система охлаждения двигателя)
- Ⓑ Расширительный бачок (система охлаждения электродвигателя)
- Ⓒ Пробка маслозаливной горловины двигателя
- Ⓓ Бачок для тормозной жидкости
- Ⓔ Бачок омывателя ветрового стекла
- Ⓕ Масляный щуп двигателя

Моторное масло

Проверка

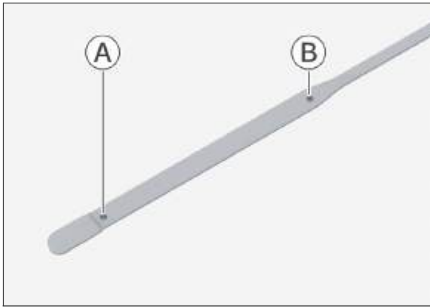

- Ⓐ Нижняя граница
- Ⓑ Верхняя граница

Поставьте автомобиль на ровную поверхность, прогрейте двигатель до нормальной рабочей температуры, затем переключите режим питания в положение OFF (ВЫКЛ.) и через 10 минут проверьте уровень масла.

Уровень масла должен находиться между нижней и верхней метками масляного щупа.

Если уровень находится рядом с нижней меткой или ниже ее, необходимо долить масло, чтобы уровень находился между нижней и верхней метками.

i Полезная информация

- › Форма масляного щупа может различаться в зависимости от модели двигателя.
- › Перед преодолением автомобилем крутого подъема убедитесь в том, что уровень моторного масла превышает нижнюю метку не менее чем на 1/3 расстояния между нижней

и верхней метками масляного щупа. Если уровень масла недостаточно высокий, долейте моторное масло.

! Предупреждение

- › Во время работы двигателя запрещается находиться рядом с вращающимися частями, такими как приводные ремни и вентиляторы, или касаться их, поскольку существует опасность затягивания рук, одежды или инструментов, что может привести к несчастному случаю.
- › Во время проверки или заливки моторного масла необходимо проявлять особую осторожность во избежание получения ожогов.
- › Хранение моторного масла должно осуществляться надлежащим образом. Утечка масла в почву или в воду может вызвать загрязнение окружающей среды.

Долив

Откройте крышку маслозаливной горловины двигателя и медленно залейте масло, не допуская его переливания через край. В случае перелива немедленно протрите поверхность. В противном случае возможно повреждение деталей моторного отсека.

Моторное масло играет важную роль в обеспечении эксплуатационных характеристик и длительного срока службы двигателя, поэтому необходимо использовать очищенное моторное масло высокого качества. Чтобы сохранить эксплуатационные характеристики автомобиля, используйте только указанный тип масла.

Моторный отсек

Присадки к моторному маслу

Для работы вашего автомобиля не требуется добавление каких-либо присадок в моторное масло. Присадки не способствуют улучшению рабочих характеристик двигателя и не продлевают срок его службы. Напротив, они могут вступить в химическую реакцию с моторным маслом, привести к ухудшению его свойств и тем самым повредить двигатель.

⚠ Внимание!

- › Регулярно проводите проверку уровня и замену моторного масла. В противном случае недостаточное количество масла или его старение будут приводить к ухудшению качества смазки вращающихся частей двигателя, образованию нагара и повреждению двигателя.
- › Моторное масло выполняет функции смазки и охлаждения, и даже при обычных условиях эксплуатации некоторое количество масла при смазке поршней и клапанов попадает в камеру сгорания и сгорает, что приводит к уменьшению объема масла во время движения. Степень уменьшения объема масла зависит от условий эксплуатации автомобиля.
- › При добавлении моторного масла в двигатель не следует превышать требуемый объем масла.

Тормозная жидкость

Проверка

Регулярно проверяйте уровень тормозной жидкости в бачке.

Он должен находиться между верхней и нижней отметками.

Если уровень тормозной жидкости находится ниже нижней отметки, необходимо долить ее таким образом, чтобы он поднялся до положения между нижней и верхней отметками, а также проверить тормозную систему на наличие утечек.

Долив

1. Чтобы снять защитную панель бачка тормозной жидкости, надавите на защелку на панели и потяните ее наверх.



F14E34547933

2. Снимите защитную панель, под которой расположен бачок для тормозной жидкости.



0F600375D818

3. Отвинтите крышку бачка, медленно залейте жидкость, не допуская ее пе-

реливания через край. В случае перелива немедленно удалите избыток жидкости. В противном случае возможно повреждение деталей моторного отсека.

Обязательно используйте тормозную жидкость указанного типа.

4. После заливки установите на место защитную панель тормозной жидкости.

Предупреждение

- › Недостаточный уровень тормозной жидкости влияет на эффективность торможения и создает опасность возникновения аварийной ситуации.
- › Тормозная жидкость вредна для здоровья человека и обладает разъедающими свойствами. При ее случайном попадании на кожу немедленно промойте кожу большим количеством воды. В случае проглатывания немедленно обратитесь к врачу.

Охлаждающая жидкость для двигателя и приводного электродвигателя

При проверке и доливке охлаждающей жидкости необходимо снять крышку в моторном отсеке, что требует наличия специальных навыков. Без необходимости не рекомендуется делать этого самостоятельно. Необходимо обратиться в сервисный центр.

Проверка

Регулярно проверяйте уровень жидкости в расширительном бачке.

Он должен находиться между верхней и нижней отметками.

Если уровень охлаждающей жидкости находится ниже нижней отметки, необходимо долить ее таким образом, чтобы уровень поднялся до положения между нижней и верхней отметками, а также проверить систему охлаждения на наличие утечек.

Долив

Позвольте двигателю и приводному электродвигателю остыть, затем медленно откройте крышку, чтобы снизить давление.

При случайном выплескивании охлаждающей жидкости необходимо немедленно ее вытереть во избежание повреждения деталей или лакокрасочного покрытия кузова.

Используйте только охлаждающую жидкость указанного типа.

Внимание!

- › Охлаждающая жидкость содержит этиленгликоль, который снижает температуру ее замерзания. Запрещается выливать ее на землю или в канализацию, поскольку это приведет к загрязнению окружающей среды.
- › Запрещается открывать крышку расширительного бачка, когда двигатель находится в горячем состоянии. Система охлаждения может находиться под давлением. Если открыть крышку, то может произойти выброс горячей охлаждающей жидкости, что приведет к получению ожогов или других травм.

Моторный отсек

› Для замены охлаждающей жидкости двигателя или приводного электродвигателя обратитесь в сервисный центр.

Омывающая жидкость для ветрового стекла

Долив

Открутите крышку бачка и медленно долейте жидкость, не допуская ее перелива. В случае перелива немедленно протрите поверхность. Необходимо использовать высококачественную стеклоомывающую жидкость, которая имеет хорошие очищающие свойства и не замерзает в холодную погоду.

Предупреждение

Запрещается добавлять омывающую жидкость при горячем или работающем двигателе. Она содержит спирт, и ее попадание на двигатель может привести к возгоранию.

Внимание!

Не используйте мыльную воду или другие жидкости в качестве омывающей жидкости. Это может привести к повреждению лакокрасочного покрытия кузова.

Радиатор

Регулярно проверяйте радиатор охлаждения. Если радиатор особенно загрязнен или в него попали посторонние предметы, немедленно очистите его. Если вы не можете определить, нормально ли работает радиатор, обратитесь в официальный сервисный центр.

Каждый раз после поездки в плохих дорожных условиях осматривайте радиатор, охладитель масла (при наличии) и интеркулер (при наличии) на предмет загрязнения. Если они покрыты грязью, необходимо своевременно обратиться в сервисный центр для проверки и очистки.

Аккумуляторная батарея

По вопросам работы тяговой аккумуляторной батареи, используемой в Вашем автомобиле, обратитесь к официальному дилеру.

Внимание!

В процессе эксплуатации допустима деградация тяговой батареи. Это не свидетельствует о её неисправности. Деградация батареи электромобиля является естественным процессом и заключается в уменьшении объема заряда, который аккумуляторная батарея способна хранить и выдавать.

Предупреждающие наклейки и обозначения

Оборудование автомобиля

Обратите внимание, что представленное в руководстве оборудование включает в себя стандартное оснащение, комплектацию под требования национального стандарта и специальное оборудование для данной модели автомобиля. Поэтому некоторые виды и функции оборудования, описанные в настоящем руководстве, могут не входить в комплектацию вашего автомобиля или быть доступны только на определенных рынках. Информацию о комплектации вашего автомобиля вы можете найти в документах, представленных при его покупке, или же запросить ее у авторизованного дилера.

Наклейки с предупреждением о высоком напряжении

⚠ Предупреждение

Все компоненты автомобиля, на которых находятся наклейки с предупреждением о высоком напряжении, должны обслуживаться только квалифицированными специалистами.

Категорически запрещается подносить пальцы, инструменты, ювелирные изделия и другие металлические предметы и касаться ими деталей, на которых установлены предупреждающие наклейки о высоком напряжении.

Газ, содержащийся в блоке тяговой аккумуляторной батареи, является токсичным и легковоспламеняющимся. В случае аварии необходимо держаться

подальше от автомобиля, поскольку утечки газа из тяговой аккумуляторной батареи может нанести ущерб здоровью и даже привести к смерти.



Наклейки, расположенные на высоковольтных компонентах автомобиля, служат для предупреждения о том, что:

- › Внутренняя часть детали находится под высоким напряжением.
- › Запрещается самостоятельный демонтаж, ремонт или замена детали. Обратите внимание на соответствующие предупреждения.
- › Не допускается контакт с деталями, находящимися под высоким напряжением, поскольку это может привести к поражению электрическим током.

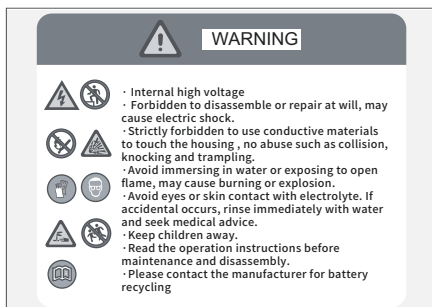

Предупреждающие наклейки и обозначения

Подобная предупреждающая этикетка находится на блоке тяговой аккумуляторной батареи. Внимательно прочитайте и следуйте указаниям на этикетке во избежание получения серьезных травм и возникновения несчастных случаев.

Предупреждающий знак охлаждающей жидкости двигателя



7292828C8D61

Этот знак находится на крышке расширительного бачка охлаждающей жидкости двигателя и предупреждает вас о том, что не следует открывать крышку, если двигатель и радиатор перегреты. В противном случае под давлением системы может произойти выброс горячей жидкости или пара, что может привести к получению ожогов.

Предупреждающий знак охлаждающей жидкости приводного электродвигателя



7292828C8D61

Этот знак находится на бачке охлаждающей жидкости приводного электродвигателя и предупреждает о недопустимости открытия крышки бачка, когда приводной электродвигатель перегрет. В противном случае под давлением системы может произойти выброс горячей жидкости или пара, что может привести к получению ожогов.

Предупреждающие наклейки в моторном отсеке

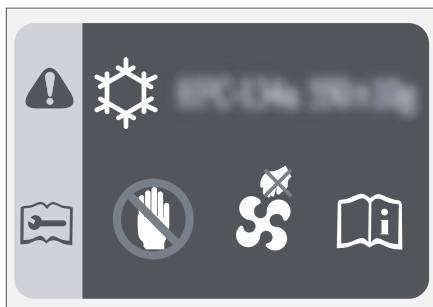

6FC9C3B803CD

Наклейки находятся на передней стенке моторного отсека или на декоративной

Предупреждающие наклейки и обозначения

панели решетки радиатора и предназначены для информирования:

- › О марке и объеме хладагента для системы кондиционирования.
- › О том, что вентилятор охлаждения может включиться в любой момент, и ни при каких условиях не допускается просовывать руки под защитный кожух вентилятора, поскольку в противном случае неожиданное включение вентилятора может привести к получению серьезных травм.

Предупреждающие обозначения на аккумуляторной батарее

Тип 1



340CF5EC9B21

Тип 2



A86516835B47

Эти знаки расположены на аккумуляторной батарее. Они напоминают, что перед установкой, снятием и проверкой аккумуляторной батареи необходимо соблюдать следующие меры предосторожности:

- › Детям запрещается приближаться к аккумуляторной батарее.
- › При использовании или зарядке аккумуляторной батареи может выделяться горючий газ, поэтому ее необходимо держать вдали от источников тепла и открытого огня. В противном случае аккумуляторная батарея может загореться или взорваться.
- › Аккумуляторная батарея содержит жидкость с высокой коррозионной активностью.
- › Во время работы с ней необходимо использовать защитные очки и соблюдать прочие меры предосторожности.

Замена запасных частей

Оборудование автомобиля

Обратите внимание, что представленное в руководстве оборудование включает в себя стандартное оснащение, комплектацию под требования национального стандарта и специальное оборудование для данной модели автомобиля. Поэтому некоторые виды и функции оборудования, описанные в настоящем руководстве, могут не входить в комплектацию вашего автомобиля или быть доступны только на определенных рынках. Информацию о комплектации вашего автомобиля вы можете найти в документах, предоставленных при его покупке, или же запросить ее у авторизованного дилера.

Предохранители

Перед тем как открыть крышку блока предохранителей в кабине, необходимо снять внутреннюю панель кабины. Это требует определенных профессиональных навыков, поэтому при необходимости рекомендуется обратиться к специалистам сервисного центра.

Если какое-либо электрическое устройство не работает, возможно, причиной является перегорание соответствующего предохранителя. В этом случае рекомендуется провести проверку в соответствии с описанным ниже порядком и при необходимости заменить предохранитель:

1. Выключите все электрические устройства.
2. Переключите питание в режим OFF (ВЫКЛ.), затяните стояночный тормоз

и отсоедините минусовую клемму аккумуляторной батареи.

3. Предохранители расположены в следующих местах:

- > В блоке предохранителей моторного отсека

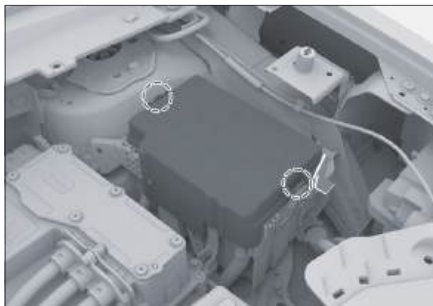

AF8B9F6CFEA7

Чтобы открыть блок предохранителей, нажмите на две защелки на крышке блока предохранителей, а затем потяните крышку вверх.

- > В приборной панели рядом с рулевым колесом.



4395F3395CD2

Чтобы получить доступ к предохранителям, необходимо снять изображенное на рисунке отделение для мелких предметов (крышку блока предохранителей).

Порядок снятия и установки отделения для мелких предметов описан в разделе

«Снятие и установка отделения для мелких предметов на приборной панели». (ССтр. 282)

Под перчаточным ящиком на левой стороне багажного отделения



2D1F79E2F4B1

Последовательно снимите крышку багажного отсека, комплект бортового инструмента с левой стороны и поддон. Чтобы открыть крышку блока предохранителей, зажмите фиксатор крышки и затем потяните крышку вверх.

⚠ Внимание!

- › Не допускайте попадания воды или других жидкостей в блок предохранителей, поскольку это может привести к повреждению электрических компонентов.
- › При установке крышки обеспечьте ее правильное положение на блоке предохранителей. В случае неправильной установки крышки попадание внутрь блока влаги и грязи повлияет на работу предохранителей.

4. Для извлечения предохранителя используйте специальный зажим, поставляемый с автомобилем. Ознакомьтесь с информацией об электрических цепях на крышке блока

предохранителей, чтобы найти предохранитель, соответствующий неисправному электроприбору, и проверьте его.

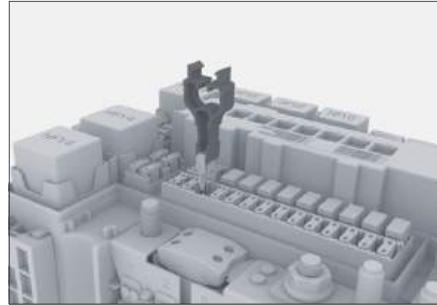

2A2F644ABD59

⚠ Внимание!

- › Зажим для предохранителей и запасные предохранители находятся в крышке блока предохранителей моторного отсека.
- › На крышке блока предохранителей указана справочная информация о соответствующих электрических цепях для каждого предохранителя.
- › Поскольку неисправность может быть вызвана перегоранием нескольких предохранителей, перед устранением неисправности необходимо проверить все предохранители, в результате перегорания которых она могла возникнуть. Если неисправность не удается устранить, обратитесь в сервисный центр.

5. Проверьте провод внутри предохранителя. Если провод перегорел, замените предохранитель запасным предохранителем такого же типа.

Замена запасных частей

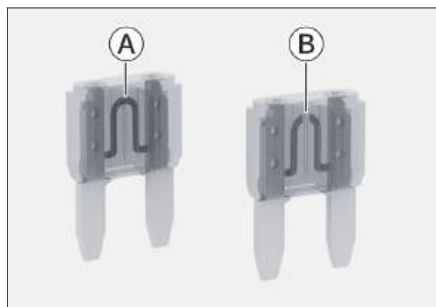

6DC672024A26

- Ⓐ Исправный предохранитель
- Ⓑ Перегоревший предохранитель

⚠ Предупреждение

При замене предохранителя не используйте отремонтированные предохранители или предохранители несоответствующего типа, поскольку это может привести к перегрузке цепи и возгоранию.

6. Проверьте исправность работы электрических узлов.

⚠ Внимание!

➢ Если через короткое время запасной предохранитель снова перегорает или по-прежнему происходят сбои в работе электрических узлов, это указывает на наличие серьезной неисправности в электрической системе автомобиля. В этом случае необходимо немедленно обратиться в официальный сервисный центр.

Снятие отделения для мелких предметов на приборной панели

Чтобы проверить предохранители в приборной панели, необходимо снять отделение для мелких предметов на приборной панели. Снятие осуществляется в следующем порядке:

Снятие

1. Откройте отделение для мелких предметов и потяните его в направлении, указанном стрелкой на рисунке, чтобы отделить левый зажим и ограничительный штифт от приборной панели.

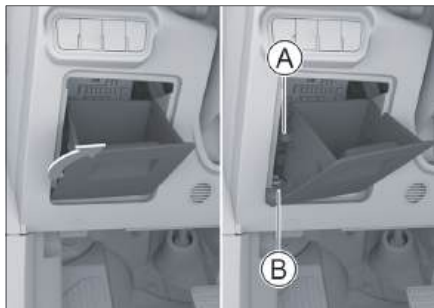

84B579CFEC45

- Ⓐ Ограничительный штифт
 - Ⓑ Левый зажим
2. Потяните отделение в направлении стрелки, как показано на рисунке, чтобы правый зажим и ограничительный штифт отделились от приборной панели. После этого отделение для мелких предметов можно снять.



A08125F0C8FC

Установка

Сначала установите на прежнее место зажимы с обеих сторон отделения. Затем закройте отделение, чтобы ограничительный штифт был установлен на место.

Щетки стеклоочистителей

Замена щеток очистителя ветрового стекла

Проводите регулярный осмотр щеток стеклоочистителей и в случае возникновения следующих ситуаций выполняйте их замену:

- › Трещины или частичное отверждение щеток стеклоочистителей.
- › При использовании стеклоочистителей на стекле остаются полосы или грязные пятна.

⚠ Внимание!

При поднятии или опускании стеклоочистителей запрещается сильно тянуть за щетки во избежание их деформации и поломки.

1. Переведите электропитание в положение OFF (ВЫКЛ.), потяните комбинированный переключатель управления очистителями ветрового стекла на себя и удерживайте в таком положении в течение приблизительно 3 секунд. Стеклоочистители автоматически примут положение, подходящее для проведения технического обслуживания, как показано на изображении.



E95708F21C1A

2. Поднимите рычаги стеклоочистителя от поверхности ветрового стекла.

⚠ Внимание!

- › Для того чтобы поднять стеклоочистители, их необходимо перевести в положение для технического обслуживания. В противном случае стеклоочистители могут быть повреждены.
- › Не открывайте капот, когда стеклоочистители подняты. В противном случае можно повредить капот и стеклоочистители.

3. Снимите щетки с рычагов стеклоочистителей.

Замена запасных частей

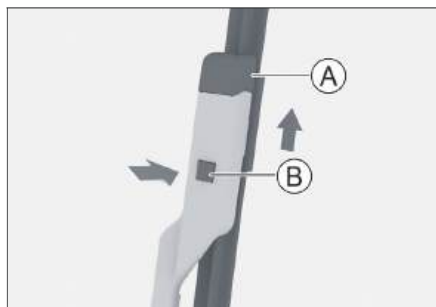

CCB8A472D423

- А Щетки стеклоочистителей
- Б Упругие защелки
Нажмите на защелку и снимите щетку, потянув ее в направлении, обозначенном стрелкой на изображении.

⚠ Внимание!

До тех пор пока щетки стеклоочистителей не будут установлены, запрещается опускать рычаги стеклоочистителей на ветровое стекло, поскольку в противном случае это может привести к его повреждению.

4. Установите новую щетку и опустите стеклоочиститель обратно на ветровое стекло.
5. Перевод стеклоочистителя в исходное положение.
Переведите переключатель электропитания в положение ON (ВКЛ.) или запустите двигатель, и очистители ветрового стекла автоматически вернуться в исходное положение.

Замена щетки заднего стеклоочистителя

i Полезная информация

Щетка заднего стеклоочистителя встроена в рычаг, не пытайтесь ее снять силой. Замена щетки заднего стеклоочистителя требует специальных навыков, поэтому без необходимости не рекомендуется делать это самостоятельно, а следует обратиться в сервисный центр.

Лампы

Перед выходом автомобиля с завода производится настройка передних комбинированных фар. Если вы часто используете автомобиль для перевозки тяжелых предметов, то может возникнуть необходимость в дополнительной регулировке передних комбинированных фар. Для настройки передних фар обратитесь в сервисную компанию.

Если вы въезжаете в регион с другим направлением движения, то необходимо обратиться на станцию техобслуживания для настройки передних фар, чтобы избежать ослепления встречных транспортных средств.

Замена ламп

Во всех внешних лампах автомобиля используются светодиоды, которые не подлежат разборке или замене по отдельности. В случае выхода из строя или ухудшения работы лампы рекомендуется как можно скорее обратиться в сервисный центр для проверки и ремонта.

Предупреждение

- › Запрещается изменение конструкции наружных осветительных приборов и сигнального оборудования.
- › Запрещается установка внешних осветительных приборов и сигнального оборудования, не отвечающих требованиям обязательных стандартов.

Запотевание автомобильных фар

Во время вождения в дождливую погоду, мойки автомобиля или в иных подобных ситуациях внутри корпуса фар может образоваться запотевание. Это происходит по причине разницы температур внутри и снаружи фары. Это явление аналогично запотеванию окон автомобиля в дождливую погоду и не влияет на работу фар. Но если внутри фары образуются крупные капли или скапливается вода, свяжитесь с официальным сервисным центром для их проверки и ремонта.

Внимание!

Не используйте растворители или сильнодействующие моющие средства для очистки внешней поверхности фар во избежание их повреждения.

Оборудование автомобиля

Обратите внимание, что представленное в руководстве оборудование включает в себя стандартное оснащение, комплектацию под требования национального стандарта и специальное оборудование для данной модели автомобиля. Поэтому некоторые виды и функции оборудования, описанные в настоящем руководстве, могут не входить в комплектацию вашего автомобиля или быть доступны только на определенных рынках. Информацию о комплектации вашего автомобиля вы можете найти в документах, предоставленных при его покупке, или же запросить ее у авторизованного дилера.

Уход за шинами

Для обеспечения безопасности движения модель и размер шин должны соответствовать модели вашего автомобиля, протектор шин должен быть в хорошем состоянии, давление в шинах должно соответствовать нормам.

Предупреждение

- › Не используйте шины с повышенным износом, повреждениями, недостаточным или избыточным давлением воздуха, поскольку это может легко привести к аварии и стать причиной получения травм или даже смерти.
- › Необходимо соблюдать все инструкции по накачке и техническому обслуживанию шин, приведенные в настоящем руководстве.

- › При сжигании шин образуется токсичный газ. Для утилизации шин их необходимо передать в сервисный центр.

Проверка шин

Каждый раз при проверке давления в шинах необходимо также убедиться в отсутствии повреждений, проколов и оценить степень износа шин. В следующих случаях требуется немедленная замена шин:

- › Наличие повреждений или выпуклостей на протекторе или боковине шины.
- › Чрезмерный износ протектора.

Давление в шинах

Правильная накачка шин обеспечивает сочетание хорошей управляемости автомобиля, длительного срока службы протекторов и комфорта при вождении.

Шины с недостаточным давлением воздуха изнашиваются неравномерно, а также отрицательно влияют на управляемость и топливную экономичность автомобиля. Кроме того, увеличивается вероятность утечек воздуха в результате перегрева.

Чрезмерное давление в шинах доставляет неудобства водителю и пассажирам во время движения, увеличивает вероятность повреждения шин в результате воздействия неровностей дорожного покрытия, а также приводит к неравномерному износу шин.

Рекомендуется регулярно проверять давление в шинах, включая запасное колесо (при его наличии).

Давление в шинах необходимо проверять после их остывания. Достаточно точно измерить давление можно только спустя 3 часа после прекращения движения либо после прохождения расстояния не более 1,5 км. Если измерить давление в шинах в горячем состоянии (после поездки на несколько километров), то его значение будет на 30—40 кПа выше значения в холодном состоянии. Это нормальное явление; в такой ситуации не следует стравливать давление до достижения значения, ожидаемого в холодном состоянии, поскольку в итоге оно окажется ниже нормы.

i Полезная информация

Даже если шины находятся в хорошем состоянии, давление в них может снижаться на 10–20 кПа в месяц, поэтому необходимо регулярно выполнять их проверку.

Износ шин



FF3563DBE361

- Ⓐ Индикаторы износа
- Ⓑ Схема расположения индикаторов износа

i Полезная информация

Данное изображение носит схематический характер и приводится в качестве справочного материала. Руководствуйтесь фактическим устройством автомобиля.

Изношенные шины необходимо как можно скорее заменить.

Использование шин с недостаточно глубоким рисунком протектора или видимыми индикаторами износа может привести к увеличению тормозного пути, снижению эффективности рулевого управления и разрыву шин, что может привести к аварии.

Рекомендуется регулярно проверять шины на наличие признаков износа. Если вы обнаружили неравномерный износ шин или во время движения ощущаются продолжительные вибрации, необходимо обратиться для проверки в сервисный центр.

При установке новых шин необходимо производить динамическую балансировку, чтобы обеспечить максимальный комфорт при движении и продлить срок службы шин.

Перестановка шин

Чтобы продлить срок службы шин и обеспечить равномерность их износа, рекомендуется периодически менять местами шины задних и передних колес.

Перестановка шин должна выполняться специалистом. Рекомендуется обратиться для этого в сервисный центр.

Обслуживание автомобиля

Балансировка колес

Нарушение балансировки колес влияет на управляемость автомобиля и срок службы шин. Разбалансировка колес происходит даже при нормальной эксплуатации. Поэтому необходимо регулярно производить балансировку в соответствии с параметрами динамической балансировки.

Избегайте уплощения шин

При долговременной стоянке автомобиля в условиях повышенной температуры шина слегка деформируется в месте контакта с поверхностью земли. Это называется «уплощением шины» и является нормальным явлением. Тем не менее, при движении уплощение может вызывать вибрацию кузова автомобиля и рулевого колеса. По мере того, как шины в ходе движения нагреваются и принимают изначальную форму, вибрации постепенно исчезают.

Свести к минимуму уплощение шин при долговременной стоянке автомобиля можно одним из следующих способов:

- › Увеличить давление в шинах (примерно до 300 кПа). Такое давление является избыточным для нормального вождения. Перед тем как воспользоваться автомобилем, необходимо уменьшить давление в шинах до рекомендуемых значений.
- › Перемещать автомобиль не менее одного раза в 30 дней (оптимально — один раз в 15 дней). При перемещении должен быть выполнен поворот опорных точек колес как минимум на 90°.

Уход за люком

Периодичность обслуживания

Периодичность обслуживания зависит от условий движения и частоты использования люка.

При эксплуатации автомобиля в регионах с высокой запыленностью и большим количеством дождей рекомендуется чаще проводить обслуживание люка.

Внимание!

Отсутствие своевременного ухода может привести к попаданию воды в салон или возникновению посторонних шумов. Регулярно проводите обслуживание люка в зависимости от условий эксплуатации автомобиля. К примеру, в регионах, где часто происходят песчаные бури, а также в периоды постоянного использования люка требуется чаще проводить обслуживание люка.

Порядок обычного обслуживания

На уплотнителях, в механических элементах и на направляющих люка могут скапливаться пыль и инородные частицы, что может привести к возникновению посторонних шумов при использовании люка или неисправностей в его работе, а также к засорению системы водоотведения. Регулярно открывайте люк, удаляйте пыль и грязь, протирайте уплотнители чистой тканью, смоченной водой, и смазывайте механические элементы.

Открывая люк, проверяйте, не заклинивает ли его при движении. Если люк заклинивает, обратитесь в сервисный центр для диагностики.

Внимание!

- › В случае неисправности люка обратитесь в сервисный центр для его ремонта.
- › При обледенении люка в сильные морозы не пытайтесь открыть его силой. Это может привести к повреждению электропривода и уплотнителей люка. Дождитесь, пока температура в салоне поднимется и лед на уплотнителях и крыше автомобиля растает; только после этого люк можно будет открыть.
- › После мойки автомобиля в условиях низких температур и обледенения перед началом движения откройте люк и протрите насухо уплотнители люка сухой мягкой тряпкой.
- › Перед мойкой автомобиля обязательно проверяйте, плотно ли закрыт люк, и не направляйте струю воды непосредственно на уплотнители люка. Если уплотнители деформируются под струей мойки высокого давления, они придут в негодность и в салон будет попадать вода.
- › При движении по очень ухабистой дороге или горной местности не оставляйте люк полностью открытым на длительное время. В противном случае внутренний механизм люка может получить повреждения по причине воздействия тряски.
- › В дождливое время года необходимо тщательнее следить за состоянием уплотнителей, не допускать попадания на них песка и пыли и регулярно их протирать, чтобы обеспечить герметичность люка.

Аккумуляторная батарея

На данном автомобиле используется необслуживаемая аккумуляторная батарея. Аккумуляторная батарея находится под полом багажного отделения.

Если заряд аккумуляторной батареи недостаточен, ее необходимо зарядить или заменить. Для замены аккумуляторной батареи обратитесь в официальный сервисный центр.

Уход за кузовом

Мойка автомобиля

Регулярная мойка помогает поддерживать внешний вид автомобиля в хорошем состоянии. Попадание пыли и песка может привести к образованию царапин на лакокрасочном покрытии, а попадание листьев и птичьего помета — к нарушению его гладкости.

Автомобиль необходимо мыть, избегая воздействия прямых солнечных лучей. Если автомобиль длительное время находился на солнце, перед мойкой необходимо переставить его в тень до полного остывания поверхности кузова.

Порядок мойки

1. Проверьте, имеются ли на поверхности кузова листья и птичий помет. При наличии такого рода загрязнений удалите их тряпкой или чистящим средством, после чего промойте место попадания чистой водой, чтобы не нарушить гладкость поверхности кузова.
2. Тщательно промойте кузов чистой водой, чтобы удалить пыль. Вымойте кузов водой с чистящим средством

при помощи мягкой щетки, губки или мягкой ткани.

3. Наполните ведро водой, добавьте специальное средство для ополаскивания кузова и несколько раз ополосните его, двигаясь от крыши вниз.
4. Закончив мойку и ополаскивание, протрите кузов насухо с помощью специальной замшевой тряпки или мягкого махрового полотенца. Не следует оставлять автомобиль сохнуть естественным образом, поскольку это может привести к потускнению кузова и образованию разводов.

Внимание!

- › Химические растворители и активные чистящие средства могут повредить лакокрасочное покрытие, а также металлические и пластиковые детали кузова.
- › После мойки и после преодоления луж необходимо проверить исправность тормозной системы, слегка нажав на педаль тормоза.
- › В холодную погоду не следует промывать замочные скважины, зазоры дверей и тому подобные места, чтобы избежать обледенения уплотнителей или замочных скважин.

Полировка воском

Полировка обеспечивает дополнительный уход за автомобилем. Для достижения наилучшего результата автомобиль перед полировкой необходимо тщательно вымыть.

В настоящее время существует множество типов воска для автомобилей. Не-

обходимо внимательно подходить к выбору, поскольку несоответствующий тип полировки не только не будет должным образом защищать кузов, но и может вызвать изменение цвета лакокрасочного покрытия.

Необходимо принимать в расчет такие факторы, как особенности применения полировочного воска, возраст автомобиля, цвет лакокрасочного покрытия и условия эксплуатации автомобиля. Для получения более подробной информации обращайтесь в сервисный центр или к соответствующим специалистам.

Восстановление лакокрасочного покрытия

Необходимо регулярно проверять кузов на наличие сколов и царапин. При обнаружении такого рода дефектов необходимо немедленно восстановить лакокрасочное покрытие во избежание возникновения коррозии на металлических частях кузова.

Восстановить лакокрасочное покрытие можно только на небольших сколах и царапинах. Для ремонта повреждений большой площади обратитесь к соответствующим специалистам.

Проверка на наличие утечек жидкостей

Остановите автомобиль на ровной горизонтальной площадке и спустя некоторое время проверьте, не вытекло ли из него топливо, масло или какая-либо жидкость. При заметных утечках немедленно свяжитесь с официальным сервисным центром для проведения диагностики и ремонта.

Уход за салоном

Предупреждение

Чистящие средства могут содержать вредные компоненты и представлять опасность для здоровья. Во время чистки салона рекомендуется открыть двери или окна. Используйте только чистящие средства, предназначенные специально для автомобилей, и внимательно ознакомьтесь с инструкцией на упаковке.

Внимание!

Не допускайте контакта воды и других жидкостей с электрооборудованием салона во избежание его поломки.

Напольное покрытие

Регулярно очищайте напольное покрытие от пыли с помощью пылесоса. Накапливание пыли может ускорить износ напольного покрытия.

Регулярная чистка с помощью моющего средства помогает поддерживать напольное покрытие в хорошем состоянии. Используйте пенящиеся средства для чистки ковровых покрытий. Необходимо по возможности избегать намокания напольного покрытия. Ни при каких условиях не разбавляйте пенящиеся средства водой.

Текстильные элементы

Необходимо регулярно очищать текстильные элементы салона от пыли и загрязнений с помощью пылесоса.

Также их можно очищать с помощью мягкой ткани, смоченной нейтральным мыльным раствором. Во избежание образования разводов необходимо затем протереть очищаемые поверхности сухой тряпкой и высушить на воздухе.

Чтобы удалить стойкие загрязнения, используйте моющие средства для текстильных изделий. Руководствуйтесь инструкцией по их применению.

Кожаные поверхности

Регулярно удаляйте пыль и загрязнения при помощи пылесоса, особенно в местах швов и складок.

Кожаные поверхности можно очистить влажной мягкой тряпкой, после чего отполировать сухим куском мягкой материи. При необходимости более тщательной очистки можно использовать специальное моющее средство для кожаных изделий.

После использования моющего средства необходимо сразу же протереть кожаные поверхности сухой мягкой тканью. Не допускайте длительного контакта тряпок, смоченных в моющем средстве для кожи, с элементами салона. Некоторые моющие средства могут вызвать обесцвечивание или разрушение смол и волокон текстиля.

Запрещается промывать кожу органическими веществами, содержащими спирт. При чистке запрещается использовать шероховатые инструменты, такие как кисти и жесткие губки.

Искусственная замша

Пыль с поверхности замшевого материала необходимо удалять мягкой щеткой, сухой тканью или пылесосом.

В случае появления пятен на поверхности замшевого материала необходимо соблюдать следующие правила обработки:

- Локальные пятна необходимо удалять немедленно. Во избежание дальней-

шего распространения пятна протирайте его от краев к центру пятна.

- › При использовании специального чистящего средства не необходимо наносить чистящее средство непосредственно на поверхность замшевого материала.

Не используйте щелочные или спирто-содержащие чистящие средства на основе растворителей.

- › Прежде чем удалить пятно, сначала удалите налет на пятне. Если пролитое загрязнение на поверхности густое

(например, загрязнение в результате попадания йогурта, джема и т. д.), используйте ложку или пластиковый шпатель для его удаления. Для удаления жидких пятен используйте белую впитывающую бумагу или губку.

- › При удалении пятен не следует прикладывать силу, поскольку в противном случае пятно расширится или проникнет вглубь материала.
- › Для протирки используйте белую ткань или хорошо отжатую губку. Если используется губка, перед удалением пятен промойте ее водой и отожмите.
- › При очистке поверхности замшевого материала не допускайте чрезмерного намокания поверхности. При необходимости несколько раз протрите поверхность тряпкой или губкой.
- › После полного высыхания замшевого материала поверхность можно слегка почистить мягкой щеткой, чтобы вернуть ей первоначальный вид.

Резиновые элементы

В результате воздействия окружающей среды резиновые детали могут загрязняться и тускнеть. Необходимо регулярно обрабатывать их специальным средством, особенно те из них, которые подвержены трению.

Во избежание повреждений и возникновения шумов не следует обрабатывать резиновые уплотнители средствами, содержащими силикон. Используйте только воду и специализированные моющие средства.

Пластиковые элементы

Полезная информация

Жидкости, содержащие спирт или растворители (например, нитрорастворители, охлаждающие и моющие жидкости, топливо, духи или косметические средства) могут повредить поверхность пластиковых деталей. Такие детали необходимо очищать с помощью ткани из микрофибры (слегка смоченной водой).

К пластиковым элементам относятся следующие: поверхности из искусственной кожи, обшивка крыши, стеклянные колпаки фар, дефлекторы воздуховодов, окрашенные детали салона.

Окна

Очистите внутреннюю и наружную поверхность оконных стекол специальным моющим средством, после чего вытрите насухо мягкой тканью или бумажным полотенцем стекла и пластмассовые поверхности.

Внимание!

Если заднее окно оснащено нагревательными нитями, чрезмерное усилие при очистке стекла может вызвать повреждение или смещение нитей, поэтому стекло необходимо мыть аккуратными движениями вдоль нагревательных нитей.

Ремень безопасности

1. Загрязненные ремни безопасности можно очистить с помощью теплого нейтрального мыльного раствора. Не следует использовать хлорсодержащие средства, красители и растворители, поскольку это может снизить прочность ремней безопасности. Перед поездкой ремни безопасности необходимо высушить на воздухе.
2. Пыль, накопившаяся на направляющем кольце ремня безопасности, может замедлить его втягивание. В этом случае необходимо очистить внутреннюю поверхность направляющего кольца теплым нейтральным мыльным раствором.

Меры по предотвращению коррозии

Факторы, влияющие на скорость образования коррозии

- › Скопление грязи, песка и снега в нижней части кузова ускоряет процесс коррозии.
- › Повреждение покрытия или иного защитного слоя, вызванное ударами камней или незначительными столкновениями, ускоряет процесс образования коррозии.

- › Вождение в местах с повышенной относительной влажностью или в условиях постоянных положительных температур ускоряет процесс образования коррозии.

- › Промышленное загрязнение, соленый воздух морских регионов и чрезмерное использование соли на дорогах ускоряют процесс разъедания лакокрасочного покрытия.

- › Повышение температуры ускоряет процесс образования коррозии плохо вентилируемых деталей.

Защита автомобиля от коррозии

- › Регулярно выполняйте очистку автомобиля с помощью чистой холодной воды и нейтрального моющего средства.

- › Выполняйте регулярный осмотр лакокрасочного покрытия автомобиля на наличие повреждений, и в случае обнаружения сразу же производите ремонт.

- › Регулярно проверяйте нижнюю часть кузова и при обнаружении скоплений песка, грязи, снега и т. д. сразу же выполняйте очистку.

- › Не закрывайте дренажные отверстия в дверях автомобиля во избежание скопления воды.

- › Сразу же очищайте автомобиль от насекомых, смолы, цемента и иных подобных предметов после обнаружения.

- › Если вам приходится часто совершать поездки по снежным дорогам, посыпанным солью, солончаковым почвам, морскому побережью и иным видам дорог с содержанием соли, то как ми-

нимум один раз в месяц проводите очистку днища автомобиля от налета.

- › Если вам приходится часто совершать поездки по дорогам, покрытым мелким гравием, то рекомендуется установить брызговики.

Длительное хранение автомобиля

Место стоянки необходимо выбирать таким образом, чтобы автомобиль был защищен от негативных воздействий и после стоянки его можно было легко запустить. По возможности оставляйте автомобиль на крытой парковке.

В случае необходимости парковки автомобиля на длительное время (более чем на месяц) проведите подготовительные мероприятия:

- › Долейте топливо.
- › Тщательно вымойте и просушите кузов автомобиля.
- › Очистите салон автомобиля.
- › Отпустите стояночный тормоз и зафиксируйте колеса противооткатными упорами.
- › Слегка приоткройте окно с одной стороны (при парковке автомобиля в помещении).
- › Отсоедините «отрицательный» провод от аккумуляторной батареи
- › Подложите под щетки стеклоочистителей сложенные полотенца или ткань, чтобы они не касались стекла.
- › Для уменьшения слипания нанесите силиконовую смазку на все уплотни-

тели автомобильных дверей.

- › Накройте кузов автомобиля хлопковой тканью из пропускающего воздух материала. Воздухонепроницаемые материалы, такие как пластиковая пленка, накапливают влагу и могут повредить лакокрасочное покрытие кузова автомобиля.
- › По возможности регулярно запускайте двигатель на некоторое время для прогрева до рабочей температуры.
- › Автомобиль должен храниться в проветриваемом месте вдали от легковоспламеняющихся и взрывоопасных материалов.
- › Чтобы продлить срок службы тяговой аккумуляторной батареи, при простое автомобиля в течение более 7 дней рекомендуется поддерживать заряд аккумуляторной батареи на уровне от 40 % до 60 %.

При стоянке автомобиля в течение более 3 месяцев для продления срока службы тяговой аккумуляторной батареи каждые 3 месяца необходимо проводить ее полную зарядку, а затем разряжать до 40–60 %.

- › При хранении автомобиля в течение 3 месяцев температура окружающей среды должна находиться на уровне от -20°C до 45°C ; при хранении в течение 6 месяцев, температура должна находиться на уровне от 0°C до 45°C ; при хранении более 6 месяцев температура должна находиться на уровне от 0°C до 35°C .
- › Длительное хранение автомобиля с низким уровнем заряда тяговой аккумуляторной батареи может привести

к чрезмерной разрядке аккумуляторной батареи, что может стать причиной снижения производительности и даже выводу из строя тяговой аккумуляторной батареи.

Полезная информация

Рекомендуется ежемесячно проверять уровень зарядки тяговой аккумуляторной батареи. Если на панели приборов загорается индикатор низкого уровня заряда тяговой аккумуляторной батареи, немедленно выполните ее зарядку.

Оборудование автомобиля

Обратите внимание, что представленное в руководстве оборудование включает в себя стандартное оснащение, комплектацию под требования национального стандарта и специальное оборудование для данной модели автомобиля. Поэтому некоторые виды и функции оборудования, описанные в настоящем руководстве, могут не входить в комплектацию вашего автомобиля или быть доступны только на определенных рынках. Информацию о комплектации вашего автомобиля вы можете найти в документах, предоставленных при его покупке, или же запросить ее у авторизованного дилера.

Утилизация тяговой аккумуляторной батареи

При необходимости замены или утилизации тяговой аккумуляторной батареи обязательно проконсультируйтесь с сервисным центром в отношении требований к утилизации. Утилизация тяговой аккумуляторной батареи ненадлежащим образом может привести к загрязнению окружающей среды или возникновению несчастных случаев.

Предупреждение

› Не продавайте, не передавайте в пользование третьим лицам и не переоборудуйте тяговую аккумуляторную батарею.

Если тяговая аккумуляторная батарея используется вне автомобиля или каким-либо образом переоборудуется,

могут возникнуть аварийные ситуации, такие как поражение электрическим током, возгорание, задымление, утечка электролита и взрыв.

- › Не утилизируйте тяговую аккумуляторную батарею самостоятельно. В противном случае существует опасность загрязнения окружающей среды и возможность поражения электрическим током.
- › В целях собственной безопасности ни при каких обстоятельствах не открывайте и не переоборудуйте блок тяговой аккумуляторной батареи. В случае необходимости ремонта, демонтажа, замены или утилизации тяговой аккумуляторной батареи обратитесь в сервисный центр.

Утилизация аккумуляторных батарей и электронного оборудования

Утилизация аккумуляторных батарей

Использованные аккумуляторные батареи (такие как автомобильные аккумуляторные батареи и аккумуляторные батареи, встроенные в устройства типа беспроводных ключей или систем экстренного вызова) не должны утилизироваться вместе с бытовыми отходами. На это указывает символ .

Такие аккумуляторные батареи можно сдать в уполномоченный центр сбора отходов в соответствии с положениями местного законодательства.

Утилизация электронного оборудования

Устаревшее электронное оборудование, по-

меченное символом , такое как SD-карты навигационных систем или пульты дистанционного управления, должны собираться отдельно от обычных бытовых отходов и утилизироваться в соответствии с положениями законодательства.

Такое электронное оборудование можно сдать в уполномоченный центр сбора отходов в соответствии с положениями местного законодательства.

Полезная информация

- › Перед утилизацией использованного электронного оборудования необходимо удалить все конфиденциальные персональные данные, которые могут храниться на устройстве.
- › Элементы питания или аккумуляторные батареи, содержащиеся в использованном электронном оборудовании, должны быть предварительно извлечены и утилизированы отдельно в соответствии с применимыми правилами.

Передача автомобиля на переработку и на утилизацию

Передача автомобиля на переработку

В целях защиты окружающей среды был разработан регламент передачи автомобилей на переработку. Для получения подробной информации о переработке автомобилей обратитесь к местному поставщику услуг.

- › Предприятие по переработке может бесплатно утилизировать автомобили, которые соответствуют применимым государственным нормам.

- › При этом оно выдает свидетельство о приеме на переработку, подтверждающее, что отслуживший свой срок автомобиль был утилизирован в соответствии с экологическими требованиями.

Утилизация

При утилизации автомобиля или его отдельных узлов (например, подушек безопасности или преднатяжителей ремней безопасности) необходимо строго соблюдать все соответствующие правила безопасности. Для получения более подробной информации обратитесь в официальный сервисный центр или посетите официальный веб-сайт для получения информации об авторизованном предприятии по утилизации.

7

Гарантийное обслуживание

Сведения о гарантийных обязательствах	316
Осмотр кузова	319
Что необходимо знать о гарантии	322
Обязанности владельца автомобиля	325
Техническое обслуживание автомобиля	326
График планового технического обслуживания	328
Свидетельство о прохождении планового технического обслуживания	331
Карточка замены одометра	335
Регистрационная карточка с информацией об автомобиле	337
Карточка регистрации смены владельца	341
Особые отметки	345

Сведения о гарантийных обязательствах

Общие положения

Каждый новый автомобиль перед передачей его владельцу проходит предпродажную подготовку и проверку в соответствии с процедурой, определенной компанией WEY. Торговая организация обязана продать Вам автомобиль после проведения комплекса работ по предпродажной подготовке с обязательной отметкой в сервисной книжке. Долговечность Вашего автомобиля будет всецело зависеть от своевременного обслуживания, предусмотренного сервисной книжкой.

Сведения о гарантийных обязательствах

Гарантийные обязательства, предоставляемые компанией WEY, распространяются на каждый автомобиль, купленный у уполномоченного Дилера. Гарантийный период начинается с момента продажи автомобиля первому покупателю. В течение указанного ниже в каждом разделе срока или пробега любой уполномоченный Дилер компании WEY обязан отремонтировать или заменить неисправные части автомобиля, которые оговариваются в данном разделе, если причиной их неисправности, при условии надлежащего использования автомобиля, явились заводские дефекты (использование некачественных материалов при производстве автомобиля или нарушение технологии производства). Метод ремонта или замены определяются Дилером. Детали и узлы, заменённые по гарантии, становятся собственностью завода-изготовителя. При установлении гарантии в виде срока, гарантийный период исчисляется с даты передачи автомобиля первому владельцу. Дата передачи автомобиля первому владельцу указывается в регистрационной карте автомобиля, приведенной в данной сервисной книжке. В случае выхода из строя одометра, при

условии невозможности определения пробега на дату подачи рекламации, пробег определяется для автомобилей, приобретенных для личных, семейных, домашних и иных нужд, не связанных с осуществлением предпринимательской деятельности из расчета 4 000 км/месяц, а для автомобилей, приобретенных для осуществления предпринимательской деятельности из расчета 10 000 км/месяц. При выходе одометра из строя владелец автомобиля должен обратиться в сервисный центр компании WEY для замены одометра. Уполномоченный Дилер компании WEY должен внести отметки в «Карточку замены одометра», приведенную в данной сервисной книжке и поставить свою печать. Срок службы автомобиля WEY составляет 6 лет.

Внимание

> Эксплуатация неисправного автомобиля строго запрещена!

Гарантия на новый автомобиль

Гарантия распространяется на части и компоненты каждого автомобиля, приобретенного у официального Дилера, если обнаруженная неисправность была вызвана заводским дефектом (использование некачественных материалов при производстве автомобиля или нарушением технологии производства). Гарантийный период составляет 3 года с момента передачи автомобиля WEY первому покупателю или 150 000 км пробега в зависимости от того, что наступит ранее (кроме гарантии на быстро изнашиваемые детали). Все обнаруженные или возникшие в результате эксплуатации автомобиля неисправности, подпадающие под гарантию, будут устранены официальным дилером.

Сведения о гарантийных обязательствах

Программа сервисной поддержки постгарантийного обслуживания

Компания Хавейл Мотор Рус предоставляет Вам дополнительную привилегию в виде сервисной поддержки постгарантийного обслуживания Вашего автомобиля WEY без дополнительных расходов с Вашей стороны. Постгарантийное обслуживание вашего автомобиля WEY включает работы по ремонту и/или замене компонентов и агрегатов автомобиля (с учетом изложенных ограничений), и действует с окончания ос-

новной гарантии в течение 24 месяцев или по достижению пробега 150 000 км., а так же работы по ремонту и/или замене компонентов электромобиля, таких как литиево-ионная тяговая батарея, электрический конвертер, приводной электромотор и действует с окончания основной гарантии в течение 60 месяцев или по достижению пробега 150 000 км.

Предоставление настоящей программы не является продлением гарантии. Воспользоваться программой сервисной поддержки вы можете у любого официального дилера.

Гарантия на быстроизнашиваемые детали

Время/пробег (в зависимости от того, что наступит ранее)	Спецификация:
1 месяц/ 1000 км	Щетки стеклоочистителя
2 месяца / 5000 км	Лампочки (исключение: приборы, имеющие светодиодную подсветку, ксеноновые лампы и светодиоды), стёкла
6 месяцев / 10000 км	Масляный фильтр, топливный фильтр, фильтр кондиционера, воздушный фильтр, детали сцепления, свечи зажигания, тормозные колодки, тормозные диски, обычные реле (за исключением блоков управления)
12 месяцев / 10000 км	Элементы питания для пульта дистанционного управления, свинцово-кислотные аккумуляторные батареи (при надлежащей эксплуатации и отсутствии нештатного оборудования)
24 месяца/ 50000 км	Все хромированные детали автомобиля, а также детали, имеющие глянцевое металлизированное покрытие (нанесенное различными методами)
Гарантия не распространяется на	Все предохранители, шины, коррозию элементов подвески и выхлопной системы

Гарантия на запасные части

Гарантийный срок на оригинальные запасные части

Гарантируется отсутствие дефектов и исправность всех оригинальных запасных частей, устанавливаемых на авто-

мобилю или проданных официальными Дилерами. Все новые оригинальные запасные части, установленные на автомобиле или проданные покупателям без установки официальными Дилерами, обеспечиваются гарантией продолжительностью 12 месяцев (кроме

Сведения о гарантийных обязательствах

быстроизнашиваемых деталей), исчисляемой со дня их установки или со дня их продажи, без ограничения пробега. При этом, если оригинальная запасная часть заменялась в рамках гарантии на автомобиль, то для замененной запасной части срок гарантии заканчивается одно временно с гарантийным сроком на автомобиль. Если же оригинальная запасная часть заменялась в рамках гарантии на оригинальную запасную часть, то её гарантийный срок заканчивается с истечением гарантии на ту оригинальную запасную часть.

Антикоррозийная гарантия на кузов и лакокрасочное покрытие

Гарантия на лакокрасочное покрытие

Гарантия на лакокрасочное покрытие распространяется на все окрашенные части кузова автомобиля (за исключением днища и выхлопной системы), если повреждения поверхности были вызваны заводскими дефектами (использование некачественных материалов (использование технологии производства) Гарантия на лакокрасочное покрытие составляет 36 месяцев с момента передачи автомобиля WEY первому покупателю или 150 000 км пробега и при условии соблюдения владельцем рекомендаций по уходу за автомобилем, изложенных в Руководстве по эксплуатации.

Гарантия от сквозной коррозии

Гарантия от сквозной коррозии распространяется на все кузовные металлические панели, в том случае если причиной возникновения сквозной коррозии стало использование некачественных материалов или нарушение технологии производства. Гарантийный период против сквозной коррозии составляет 6 лет с момента передачи автомобиля WEY

первому покупателю независимо от пробега.

Обязательным условием соблюдения гарантийных обязательств от сквозной коррозии является проведение ежегодного осмотра кузова во время посещения сервисных центров официальных дилеров. При этом дилером должны быть сделаны соответствующие отметки в Сервисной книжке. В процессе осмотра автомобиля специалисты дилерской сети определяют состояние кузова и необходимость выполнения соответствующих работ. Они информируют Владельца об обнаруженных дефектах, возникших вследствие внешнего воздействия (царапины, трещины и сколы краски), которые могут стать будущими очагами коррозии и вносят соответствующие отметки в Сервисную книжку.

Для сохранения права на гарантию от сквозной коррозии Владелец автомобиля должен в течении 3-х недель после осмотра, обратиться к специалистам кузовного ремонта официального дилера для проведения за свой счет ремонта в соответствии с технологией, предписанной WEY, с использованием оригинальных деталей и материалов. При несоблюдении данных предписаний Владелец автомобиля теряет право на гарантию от сквозной коррозии.

Полезная информация

- › Термин «сквозная коррозия» означает наличие в кузове сквозного отверстия образовавшегося в результате коррозии металла кузова, возникшей под защитным покрытием по причине исходного дефекта материала или изготовления. В определении «кузов» не включены колесные диски и такие части, как полированные декоративные детали, бамперы, молдинги и петли.

Графическое изображение применимо ко всем моделям











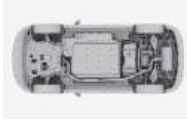

Пометки результата осмотра, используя соответствующий символ

● пескоструй, каменная крошка	■ поврежден кузов
○ вмятина, выпуклость	⚡ повреждено ЛКП
+ царапина	▶ повреждено днища автомобиля

Ежегодный осмотр кузова
Общее состояние автомобиля

<input type="checkbox"/> отличное	<input type="checkbox"/> хорошее
<input type="checkbox"/> удовлетворительное	<input type="checkbox"/> плохое

Повреждения выявленные ранее устранены

<input type="checkbox"/> да	<input type="checkbox"/> нет
-----------------------------	------------------------------

Комментарий

Дата

Показания одометра, км

печать и подпись сервисного центра

Графическое изображение применимо ко всем моделям













Пометки результата осмотра, используя соответствующий символ

● пескоструй, каменная крошка	■ поврежден кузов
○ вмятина, выпуклость	⚡ повреждено ЛКП
+ царапина	▶ повреждено днища автомобиля

Ежегодный осмотр кузова
Общее состояние автомобиля

<input type="checkbox"/> отличное	<input type="checkbox"/> хорошее
<input type="checkbox"/> удовлетворительное	<input type="checkbox"/> плохое

Повреждения выявленные ранее устранены

<input type="checkbox"/> да	<input type="checkbox"/> нет
-----------------------------	------------------------------

Комментарий

Дата

Показания одометра, км

печать и подпись сервисного центра

Осмотр кузова

Графическое изображение применимо ко всем моделям

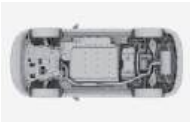

Пометки результата осмотра, используя соответствующий символ

- пескоструй, каменная крошка
- вмятина, выпуклость
- + царапина
- поврежден кузов
- ⚡ повреждено ЛКП
- ▶ повреждено днища автомобиля

Ежегодный осмотр кузова

Общее состояние автомобиля

- отличное
- удовлетворительное
- хорошее
- плохое

Повреждения выявленные ранее устранены

- да
- нет

Комментарий

Дата

Показания одометра, км

печатать и подписать сервисного центра

Графическое изображение применимо ко всем моделям

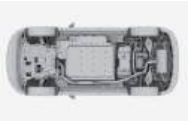

Пометки результата осмотра, используя соответствующий символ

- пескоструй, каменная крошка
- вмятина, выпуклость
- + царапина
- поврежден кузов
- ⚡ повреждено ЛКП
- ▶ повреждено днища автомобиля

Ежегодный осмотр кузова

Общее состояние автомобиля

- отличное
- удовлетворительное
- хорошее
- плохое

Повреждения выявленные ранее устранены

- да
- нет

Комментарий

Дата

Показания одометра, км

печатать и подписать сервисного центра

Осмотр кузова

Графическое изображение применимо ко всем моделям











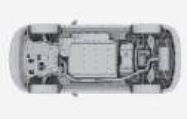

Пометки результата осмотра, используя соответствующий символ

● пескоструй, каменная крошка	■ поврежден кузов
○ вмятина, выпуклость	⚡ повреждено ЛКП
+ царапина	▶ повреждено днища автомобиля

Ежегодный осмотр кузова
Общее состояние автомобиля

<input type="checkbox"/> отличное	<input type="checkbox"/> хорошее
<input type="checkbox"/> удовлетворительное	<input type="checkbox"/> плохое

Повреждения выявленные ранее устранены

<input type="checkbox"/> да	<input type="checkbox"/> нет
-----------------------------	------------------------------

Комментарий

Дата

Показания одометра, км

печать и подпись сервисного центра

Графическое изображение применимо ко всем моделям











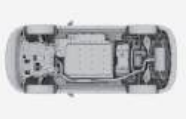

Пометки результата осмотра, используя соответствующий символ

● пескоструй, каменная крошка	■ поврежден кузов
○ вмятина, выпуклость	⚡ повреждено ЛКП
+ царапина	▶ повреждено днища автомобиля

Ежегодный осмотр кузова
Общее состояние автомобиля

<input type="checkbox"/> отличное	<input type="checkbox"/> хорошее
<input type="checkbox"/> удовлетворительное	<input type="checkbox"/> плохое

Повреждения выявленные ранее устранены

<input type="checkbox"/> да	<input type="checkbox"/> нет
-----------------------------	------------------------------

Комментарий

Дата

Показания одометра, км

печать и подпись сервисного центра

Что необходимо знать о гарантии

Шины

Гарантия на шины, первоначально установленные на новом автомобиле, предоставляется изготовителями шин.

Периодическое техническое обслуживание

Периодическое техническое обслуживание у официального Дилера является обязательным требованием предоставления гарантии и должно выполняться в соответствии с требованиями, определенными компанией WEY и указанными в данной сервисной книжке.

Оригинальные запасные части

Оригинальными запасными частями являются запасные части прошедшие проверку качества, предоставляемые непосредственно или утвержденные компанией WEY. Применение только оригинальных запасных частей является строго обязательным из соображений безопасности и способствует снижению общих эксплуатационных затрат на автомобиль. Гарантия распространяется исключительно на оригинальные запасные части.

Изменение конструкции

Компания WEY оставляет за собой право проводить кампанию по отзыву автомобилей для обеспечения безопасности, вносить изменения в конструкцию и спецификации выпускаемых автомобилей или же изменения в уже проданные автомобили.

Гарантия не распространяется на недостатки, вызванные перечисленным ниже:

1. использование Автомобиля для непредусмотренных целей, например, гонок, ралли, испытаний на время,

- а также превышение полной разрешенной массы Автомобиля, использование прицепа без надлежащего оснащения и буксировку прицепа, превышающего допустимую массу;
2. дорожно-транспортные происшествия;
3. несвоевременное предоставление или не предоставление клиентом неисправного автомобиля для ремонта к авторизованному дилеру, несмотря на указания контрольных систем автомобиля о необходимости посещения авторизованной сервисной станции дилера;
4. до-/переоборудования автомобиля, внесения изменений в комплектацию автомобиля без получения предварительного согласия на это Компании WEY;
5. повреждения в результате движения автомобиля при недостатке эксплуатационных материалов (например, тормозной или охлаждающей жидкости, масла или смазки), в связи с несвоевременным обнаружением утечки, либо в результате применения не рекомендованных Компанией WEY эксплуатационных материалов;
6. отсутствие надлежащего технического обслуживания, как описано в «Сервисной книжке» и в «Руководстве по эксплуатации»;
7. неквалифицированный ремонт или техническое обслуживание, ненадлежащий уход и хранение;
8. изменения ёмкости батарей, мощности или типа автомобиля;
9. превышения допустимых значений нагрузки на ось, максимальной массы буксируемого груза;
10. использования неподходящих заправок жидкостей и масел;
11. внешние воздействия (например, поцарапан кожаный руль), полученные при демонтаже без использования спец. инструмента, вмятины на коже от механического блокиратора рулевого управления, следы повре-

Что необходимо знать о гарантии

- ждения на деревянных элементах от удара или механического воздействия;
12. на дефекты, неисправности или коррозии, возникшие в результате:
 - > воздействия кислот или щелочей;
 - > воздействия промышленных или химических выбросов, кислотных или щелочных загрязнений воздуха, растительного сока, продуктов жизнедеятельности птиц и животных, древесной смолы, солей (в т.ч. дорожной соли), противоледных реагентов, града, дождя, ветра и прочих природных явлений, воздействия гравия, камней, металлических частиц или других объектов;
 13. несоблюдения установленного регламента технического обслуживания в соответствии с указаниями сервисной книжки;
 14. использования автомобилей в качестве такси, службы доставки, учебных и т.п.;
 15. повреждения, вызванные использованием неоригинальных аксессуаров и запчастей (на неоригинальные запасные части (аксессуары) и повреждения, полученные в результате использования таких запасных частей (аксессуаров), гарантия не распространяется);
 16. операции, которые входят в предпродажную подготовку;
 17. нарушения правил ухода за автомобилем, приведенных в «Руководстве по эксплуатации» и в разделе «Обязанности владельца»;
 18. форс-мажорные обстоятельства (молнии, пожар, стихийные бедствия, землетрясения, военные действия, беспорядки, теракты и т.д.);
 19. слабые посторонние звуки, шум, вибрацию, которые не влияют на характеристики и работоспособность автомобиля или его элементов. Образование масляных пятен в зонах сальников и уплотнений;
 20. естественный износ деталей внешней и внутренней отделки, лакокрасочного покрытия;
 21. любой косвенный ущерб, как-то: невозможность использования автомобиля, неудобства и финансовые убытки;
 22. автомобили, имеющие дефекты, о которых владелец был заранее уведомлен в письменном виде;
 23. не распространяется гарантия на конденсацию влаги в осветительных приборах, которая возникла в результате климатических и физических условий;
 24. посторонние звуки, неисправности и повреждения деталей подвески, рулевого управления, трансмиссии и других деталей, возникшие в результате управления автомобилем по неровному дорожному покрытию, сопряженного с ударными нагрузками на детали автомобиля, в том числе, при эксплуатации по дорогам и улицам, которые не соответствуют требованиям к их эксплуатационному состоянию, в соответствии с действующим законодательством;

Обратите также внимание на следующее:

1. Техническое обслуживание автомобилей в период их эксплуатации, а также выполнение указанных ниже операций, устранение неполадок, ремонт и замена указанных ниже деталей, возникающих в результате ненадлежащего ухода за автомобилем, аварий, износа, воздействий внешних и иных факторов, не входит в гарантийные обязательства и производится для владельцев автомобилей за плату:
 - > регулировка углов установки колес;
 - > компьютерная диагностика двигателя;
 - > проведение работ по замене шин;
 - > балансировка колес;

Что необходимо знать о гарантии

- › регулировка направления света фар;
 - замена, ремонт или восстановление расходных материалов, прочих элементов, используемых, либо подверженных износу и разрушению при нормальной эксплуатации, в том числе:
 - › фильтры;
 - › плавкие предохранители;
 - › приводные ремни;
 - › лампы и элементы, выполняющие их функцию;
 - › тормозные колодки;
 - › масла;
 - › охлаждающая жидкость, в том числе для охлаждения тяговых батарей;
 - › жидкость для гидропривода тормозов;
 - › консистентные смазки;
 - › электролит;
 - › хладагент;
 - › жидкость для омывателя стекол и фар;
 - › стекла;
 - › обивки салона и внутренняя отделка;
 - › детали с гальванопокрытием;
 - › амортизаторы;
 - › пружины;
 - › сиденья;
 - › колесные диски, шины;
 - › щетки стеклоочистителей;
 - › тормозные соединения или колодки, диски;
 - › резиновые части: шланги, ремни, уплотнители, патрубки, втулки стабилизатора, сайлентблоки, манжеты, пыльники и др.
2. Гарантийному обслуживанию не подлежат автомобили специального назначения. Гарантия производителя не распространяется на следующие категории транспортных средств:
- › Автомобили специального назначения;
 - › Транспортное средство, используемое в качестве такси, в совмещенных, испытанных или для обучения вождению или используемое для аренды;
- › Транспортное средство, переоборудованное и модифицированное без одобрения Изготовителя и не соответствующее сертификату одобрения типа транспортного средства (ОТТС);
- › Транспортное средство, принадлежащее юридическому лицу и используемое вне дорог общего пользования.
3. Регулировочные, контрольнодиагностические работы производятся за счет владельца автомобиля.
4. Гарантийное обслуживание автомобилей осуществляется в случае надлежащего исполнения его владельцем обязанностей, указанных в разделе «ОБЯЗАННОСТИ ВЛАДЕЛЬЦА АВТОМОБИЛЯ».
5. Расходы по доставке транспортного средства, при отсутствии возможности доступа к автомобилю эвакуатора, в частности, по причине отсутствия автомобильной дороги и/или дороги с твердым покрытием, а также расходы по доставке ж/д транспортом, с преодолением водной преграды (паром), авиа доставке и доставке специальной техникой повышенной проходимости, оплачиваются непосредственно Владелец (доверенным лицом) исполнителю услуг по доставке.

Владелец автомобиля обязан:

1. Соблюдать рекомендации по эксплуатации и обслуживанию автомобиля, изложенные в данной сервисной книжке и в «Руководстве по эксплуатации».
2. Для выполнения гарантийного ремонта предоставить автомобиль официальному Дилеру.
3. Проводить техническое обслуживание автомобиля в соответствии с требованиями, изложенными в разделе «Техническое обслуживание» данной сервисной книжки. Сохранить отметки о прохождении технических обслуживаний автомобиля на случай, если они потребуются Дилеру. Гарантия на запасные части распространяется только при наличии соответствующих документов на их установку.
4. Внимательно следовать всем рекомендациям, указанным в «Руководстве по эксплуатации».
5. Регулярно мыть автомобиль и обрабатывать кузов защитными средствами.
6. При обнаружении на кузове отложенной дорожной соли, песка, асфальта, гудрона, смолы деревьев и прочих веществ, способных повредить лакокрасочное покрытие, немедленно удалить их, своевременно и за свой счет устранить любые вышеперечисленные повреждения лакокрасочного покрытия кузова.
7. При смене владельца автомобиля, а также при изменении информации об автомобиле и/или о его владельце, незамедлительно обратиться к уполномоченному дилеру Компании WEY для регистрации указанной информации в Карточке регистрации смены владельца, приведенной в данной сервисной книжке.

Техническое обслуживание автомобиля

Необходимость проведения технического обслуживания

- › Техническое обслуживание позволяет диагностировать текущее состояние Вашего автомобиля.

В процессе эксплуатации все детали авто могиля неизбежно подвергаются износу.

Для гарантирования безопасности вождения автомобиля необходимо своевременно проходить плановые технические осмотры, надлежащим образом осуществлять обслуживание и ремонт. Это позволит Вашему автомобилю максимально долго сохранять свои эксплуатационные характеристики.

- › Прохождение технического обслуживания позволит Вам управлять автомобилем с большей уверенностью и спокойствием. При проведении технического обслуживания возможно оценить состояние и осуществить необходимый профилактический ремонт комплектующих и, тем самым, предотвратить возможные серьезные проблемы. Это позволит Вам уверенно пользоваться автомобилем до следующего планового посещения автосервиса.

- › Техническое обслуживание позволит Вам снизить затраты на эксплуатацию автомобиля.

- › Техническое обслуживание позволит Вам увеличить срок службы автомобиля.

Тормозные колодки, шины, а также некоторые другие компоненты автомобиля в процессе работы подвергаются износу и утрачивают свои эксплуатационные качества.

Дальнейшее использование деталей и компонентов, достигших предела износа, может послужить причиной возник-

новения неисправностей и даже привести к ДТП.

Поэтому необходимо своевременно проходить плановое техническое обслуживание.

Техническое обслуживание позволит Вам уменьшить количество проблем, связанных с ремонтом автомобиля.

Виды технического обслуживания автомобиля

Ежедневный осмотр и уход

При каждодневной эксплуатации автомобиля его владелец должен проводить осмотр и уход за автомобилем. Объем и периодичность осмотра и ухода за автомобилем определяется его владельцем на основании пробега автомобиля, времени эксплуатации, а также оценивая его состояние в процессе движения. Рекомендуется осмотр и уход за автомобилем производить перед поездкой на длительные расстояния, а также во время мойки или заправки автомобиля.

Меры безопасности при подготовке и требования к месту проведения технического осмотра автомобиля:

- › Запрещается производить осмотр в тех местах, где при этом создается помеха движению пешеходов или транспорта.

- › Не производите осмотр на наклонной местности, т.к. автомобиль может сдвинуться с места, что создаст опасность получения травмы.

- › Во избежание случайного получения травмы начинайте осмотр только после полного прекращения вращения колес и постановки автомобиля на стояночный тормоз.

Меры безопасности при осмотре моторного отсека автомобиля:

Не производите осмотр при работающем двигателе — это очень опасно.

- > Запрещается производить осмотр при включенном зажигании — это может привести к травмам.
- > Во избежание ожога не прикасайтесь к выхлопной трубе и радиатору сразу после выключения двигателя.
- > Во избежание возгорания запрещается помещать посторонние предметы в моторный отсек, в особенности бумагу, ткань и прочие легковоспламеняющиеся материалы.
- > Во избежание возникновения неисправностей запрещается отсоединять шланги и провода.

Объекты проверки и порядок осмотра

1. Откройте капот (отсек двигателя)
 - > уровень тормозной жидкости
 - > уровень масла в двигателе
 - > уровень охлаждающей жидкости
 - > уровень омывающей жидкости
2. Осмотр снаружи автомобиля
 - > давление в шинах
 - > трещины, повреждения шин
 - > глубина протектора шин, чрезмерный износ
 - > загрязнения, повреждения осветительных приборов
3. На месте водителя
 - > функционирование стояночного тормоза
 - > работа двигателя
 - > работа педали тормоза
 - > подача омывающей жидкости
 - > работа стеклоочистителей
 - > работа системы освещения и указателей поворота

4. Во время движения
 - > работа тормозной системы
 - > работа двигателя на низкой скорости и при ускорении
 - > проверка неисправностей, обнаруженных в предыдущий день

Плановое техническое обслуживание автомобиля

Владелец автомобиля должен проводить плановое техническое обслуживание автомобиля в строгом соответствии со сроками и в объеме, указанными в «Графике планового технического обслуживания», приведенном ниже в данной сервисной книжке.

Во избежание возникновения непредвиденного ущерба, а также в целях сохранения гарантийного обслуживания автомобиля для прохождения планового технического обслуживания, обращайтесь только в сервисные центры Компании WEY. После проведения планового технического обслуживания работники сервисного центра Компании WEY должны поставить соответствующую отметку в талоне технического обслуживания и заверить ее печатью сервисного центра Компании WEY.

График планового технического обслуживания

Операция	Месяцы	12	24	36	48	60	72	84	96
	1000 км	10	25	40	55	70	85	100	115
Моторное масло, замена		R	R	R	R	R	R	R	R
Прокладка сливной пробки	Прокладка сливной пробки является одноразовым компонентом, который необходимо заменять каждый раз при снятии сливной пробки								
Масляный фильтр, замена		R	R	R	R	R	R	R	R
Элемент воздушного фильтра салона		R	R	R	R	R	R	R	R
Дроссельная заслонка, чистка		C	C	C	C	C	C	C	C
Свеча зажигания, замена				R			R		
Радиатор системы охлаждения проверка чистоты снаружи		I	I	I	I	I	I	I	I
Воздушный фильтр адсорбера паров топлива		I	R	I	R	I	R	I	R
Охлаждающая жидкость системы ДВС, замена		I	I	I	R	I	I	I	R
Трансмиссионное масло АКПП, замена		I	I	I	R	I	I	I	R
Масло заднего редуктора	Масло залито на весь срок службы. При тяжелых условиях эксплуатации (повторяющиеся короткие поездки, пыльные дороги, эксплуатация в холодном, дождливом или снежном климате, езда по дорогам обработанным солью) замена должна быть произведена до пробега 50 000 км.								
Контроль состояния тормозных дисков и колодок		I	I	I	I	I	I	I	I
Тормозная жидкость, замена		I	R	I	R	I	R	I	R
Проверка давления и износа шин		I	I	I	I	I	I	I	I
Перестановка колёс		P	P	P	P	P	P	P	P
Контроль затяжки основного крепежа (трансмиссия, тормоза, подвеска, шасси и рулевое управление)		I	I	I	I	I	I	I	I
Воздушный фильтр, замена		R	R	R	R	R	R	R	R
Люк в крыше, смазка		L	L	L	L	L	L	L	L
Проверка дренажных трубок люка		I	I	I	I	I	I	I	I
Проверка состояния 12V батареи		I	I	I	I	I	I	I	I
Охлаждающая жидкость электроустановки, замена		I	I	I	R	I	I	I	R
Проверка состояния корпуса высоковольтной батареи, шасси автомобиля и заднего подрамника на отсутствие коррозии, царапин, деформаций, повреждений, ослабленного крепежа		I	I	I	I	I	I	I	I
Проверка состояния защитного покрытия нижней части батареи (царапины, коррозия, деформация, повреждения)		I	I	I	I	I	I	I	I
Разъёмы высокого и низкого напряжения высоковольтной системы, проверка на отсутствие загрязнений, коррозии, повреждений и ослаблений		I	I	I	I	I	I	I	I
Проверка состояния силовой батареи (SOC, температура, напряжение ячеек, сопротивление изоляции высоковольтной батареи)		I	I	I	I	I	I	I	I
Проверка состояния кузова		I	I	I	I	I	I	I	I
Радиатор охлаждения наддува проверка чистоты снаружи		I	I	I	I	I	I	I	I
Проверка работы дверных замков		I	I	I	I	I	I	I	I
Проверка работы освещения		I	I	I	I	I	I	I	I
Масляный фильтр АКПП, замена					R				R
Контроль отсутствия утечек (масло, вода)		I	I	I	I	I	I	I	I
Проверка работы ручного тормоза		I	I	I	I	I	I	I	I
Проверка шаровых соединений и пыльников		I	I	I	I	I	I	I	I

C: Чистка

I: Проверка

L: Смазка

P: Исполнение

R: Замена

* При эксплуатации автомобиля в тяжелых условиях эксплуатации следует сократить интервалы сервисного обслуживания.

График планового технического обслуживания

1. Проверяйте уровень масла каждые 5000 км и, при уровне масла ниже отметки на щупе, добавляйте необходимое количество.
2. При использовании топлива ненадлежащего качества, свечи зажигания могут потребовать более частой замены. Если наблюдаются неравномерные обороты холостого хода, возможно свечи зажигания требуют очистки или замены.
3. Подушки безопасности являются компонентами безопасности, а также нестандартными компонентами и не требуют регулярного обслуживания. Если прошло более 10 лет с даты изготовления вашего автомобиля, обратитесь к поставщику для проверки или замены системы.
4. Из-за различных конфигураций автомобиля некоторые элементы технического обслуживания могут быть неприменимы к приобретенному вами автомобилю. Пожалуйста, обратитесь к фактической сборке автомобиля для уточнения.

Тяжелые условия эксплуатации

При эксплуатации авто в тяжелых условиях эксплуатации, следует сократить интервалы сервисного обслуживания до 7500 км.

Также рекомендуется производить проверку всех технических жидкостей каждые 1000–2000 км.

К тяжелым условиям эксплуатации относятся следующее:

1. Поездки с высокими нагрузками.
2. Буксировка прицепа.
3. Эксплуатация автомобиля по пыльным дорогам и пересеченной местности (в т. ч. шахтные/строительные площадки и грунтовые дороги).
4. Длительная работа двигателя на холостых оборотах или езда на малых оборотах на большие расстояния.
5. Частая эксплуатация на высоте выше 2000 м над уровнем моря.
6. Частые поездки на расстояние менее 8 км.
7. Непрерывное движение на высокой скорости (более 70% от максимальной скорости автомобиля) более 2 часов.
8. Движение по ухабистым или залитым водой дорогам, холмистой или горной местности.

Программа «Помощь на дороге»

В любое время суток владелец автомобиля может позвонить по телефону информационного центра WEY (звонок бесплатный), и специалисты компании окажут помощь в кратчайшие сроки. Подробные условия и содержание программы Вы можете узнать на сайте компании <http://GWM-WEY.RU>.

Свидетельство о прохождении планового технического обслуживания

Свидетельство о прохождении планового технического обслуживания

Первое техническое обслуживание через 10 000 км пробега либо через каждые 12 месяцев. Далее, через каждые 15 000 км пробега либо через каждые 12 месяцев эксплуатации необходимо своевременно посещать сервисный центр Компании WEY для прохождения технического осмотра и обслуживания.

Отметка о плановом техническом обслуживании

Дата текущего технического обслуживания:
Пробег на момент текущего технического обслуживания:
Пробег к моменту следующего технического обслуживания:
Представитель сервисного центра:
Печать сервисного центра:

Отметка о плановом техническом обслуживании

Дата текущего технического обслуживания:
Пробег на момент текущего технического обслуживания:
Пробег к моменту следующего технического обслуживания:
Представитель сервисного центра:
Печать сервисного центра:

Отметка о плановом техническом обслуживании

Дата текущего технического обслуживания:
Пробег на момент текущего технического обслуживания:
Пробег к моменту следующего технического обслуживания:
Представитель сервисного центра:
Печать сервисного центра:

Отметка о плановом техническом обслуживании

Дата текущего технического обслуживания:
Пробег на момент текущего технического обслуживания:
Пробег к моменту следующего технического обслуживания:
Представитель сервисного центра:
Печать сервисного центра:

Отметка о плановом техническом обслуживании

Дата текущего технического обслуживания:
Пробег на момент текущего технического обслуживания:
Пробег к моменту следующего технического обслуживания:
Представитель сервисного центра:
Печать сервисного центра:

Отметка о плановом техническом обслуживании

Дата текущего технического обслуживания:
Пробег на момент текущего технического обслуживания:
Пробег к моменту следующего технического обслуживания:
Представитель сервисного центра:
Печать сервисного центра:

Отметка о плановом техническом обслуживании

Дата текущего технического обслуживания:
Пробег на момент текущего технического обслуживания:
Пробег к моменту следующего технического обслуживания:
Представитель сервисного центра:
Печать сервисного центра:

Отметка о плановом техническом обслуживании

Дата текущего технического обслуживания:
Пробег на момент текущего технического обслуживания:
Пробег к моменту следующего технического обслуживания:
Представитель сервисного центра:
Печать сервисного центра:

Свидетельство о прохождении планового технического обслуживания

Свидетельство о прохождении планового технического обслуживания

Первое техническое обслуживание через 10 000 км пробега либо через каждые 12 месяцев. Далее, через каждые 15 000 км пробега либо через каждые 12 месяцев эксплуатации необходимо своевременно посещать сервисный центр Компании WEY для прохождения технического осмотра и обслуживания.

Отметка о плановом техническом обслуживании

Дата текущего технического обслуживания:
Пробег на момент текущего технического обслуживания:
Пробег к моменту следующего технического обслуживания:
Представитель сервисного центра:
Печать сервисного центра:

Отметка о плановом техническом обслуживании

Дата текущего технического обслуживания:
Пробег на момент текущего технического обслуживания:
Пробег к моменту следующего технического обслуживания:
Представитель сервисного центра:
Печать сервисного центра:

Отметка о плановом техническом обслуживании

Дата текущего технического обслуживания:
Пробег на момент текущего технического обслуживания:
Пробег к моменту следующего технического обслуживания:
Представитель сервисного центра:
Печать сервисного центра:

Отметка о плановом техническом обслуживании

Дата текущего технического обслуживания:
Пробег на момент текущего технического обслуживания:
Пробег к моменту следующего технического обслуживания:
Представитель сервисного центра:
Печать сервисного центра:

Отметка о плановом техническом обслуживании

Дата текущего технического обслуживания:
Пробег на момент текущего технического обслуживания:
Пробег к моменту следующего технического обслуживания:
Представитель сервисного центра:
Печать сервисного центра:

Отметка о плановом техническом обслуживании

Дата текущего технического обслуживания:
Пробег на момент текущего технического обслуживания:
Пробег к моменту следующего технического обслуживания:
Представитель сервисного центра:
Печать сервисного центра:

Отметка о плановом техническом обслуживании

Дата текущего технического обслуживания:
Пробег на момент текущего технического обслуживания:
Пробег к моменту следующего технического обслуживания:
Представитель сервисного центра:
Печать сервисного центра:

Отметка о плановом техническом обслуживании

Дата текущего технического обслуживания:
Пробег на момент текущего технического обслуживания:
Пробег к моменту следующего технического обслуживания:
Представитель сервисного центра:
Печать сервисного центра:

Свидетельство о прохождении планового технического обслуживания

Свидетельство о прохождении планового технического обслуживания

Первое техническое обслуживание через 10 000 км пробега либо через каждые 12 месяцев. Далее, через каждые 15 000 км пробега либо через каждые 12 месяцев эксплуатации необходимо своевременно посещать сервисный центр Компании WEY для прохождения технического осмотра и обслуживания.

Отметка о плановом техническом обслуживании

Дата текущего технического обслуживания:
Пробег на момент текущего технического обслуживания:
Пробег к моменту следующего технического обслуживания:
Представитель сервисного центра:
Печать сервисного центра:

Отметка о плановом техническом обслуживании

Дата текущего технического обслуживания:
Пробег на момент текущего технического обслуживания:
Пробег к моменту следующего технического обслуживания:
Представитель сервисного центра:
Печать сервисного центра:

Отметка о плановом техническом обслуживании

Дата текущего технического обслуживания:
Пробег на момент текущего технического обслуживания:
Пробег к моменту следующего технического обслуживания:
Представитель сервисного центра:
Печать сервисного центра:

Отметка о плановом техническом обслуживании

Дата текущего технического обслуживания:
Пробег на момент текущего технического обслуживания:
Пробег к моменту следующего технического обслуживания:
Представитель сервисного центра:
Печать сервисного центра:

Отметка о плановом техническом обслуживании

Дата текущего технического обслуживания:
Пробег на момент текущего технического обслуживания:
Пробег к моменту следующего технического обслуживания:
Представитель сервисного центра:
Печать сервисного центра:

Отметка о плановом техническом обслуживании

Дата текущего технического обслуживания:
Пробег на момент текущего технического обслуживания:
Пробег к моменту следующего технического обслуживания:
Представитель сервисного центра:
Печать сервисного центра:

Отметка о плановом техническом обслуживании

Дата текущего технического обслуживания:
Пробег на момент текущего технического обслуживания:
Пробег к моменту следующего технического обслуживания:
Представитель сервисного центра:
Печать сервисного центра:

Отметка о плановом техническом обслуживании

Дата текущего технического обслуживания:
Пробег на момент текущего технического обслуживания:
Пробег к моменту следующего технического обслуживания:
Представитель сервисного центра:
Печать сервисного центра:

Свидетельство о прохождении планового технического обслуживания

Свидетельство о прохождении планового технического обслуживания

Первое техническое обслуживание через 10 000 км пробега либо через каждые 12 месяцев. Далее, через каждые 15 000 км пробега либо через каждые 12 месяцев эксплуатации необходимо своевременно посещать сервисный центр Компании WEY для прохождения технического осмотра и обслуживания.

Отметка о плановом техническом обслуживании

Дата текущего технического обслуживания:
Пробег на момент текущего технического обслуживания:
Пробег к моменту следующего технического обслуживания:
Представитель сервисного центра:
Печать сервисного центра:

Отметка о плановом техническом обслуживании

Дата текущего технического обслуживания:
Пробег на момент текущего технического обслуживания:
Пробег к моменту следующего технического обслуживания:
Представитель сервисного центра:
Печать сервисного центра:

Отметка о плановом техническом обслуживании

Дата текущего технического обслуживания:
Пробег на момент текущего технического обслуживания:
Пробег к моменту следующего технического обслуживания:
Представитель сервисного центра:
Печать сервисного центра:

Отметка о плановом техническом обслуживании

Дата текущего технического обслуживания:
Пробег на момент текущего технического обслуживания:
Пробег к моменту следующего технического обслуживания:
Представитель сервисного центра:
Печать сервисного центра:

Отметка о плановом техническом обслуживании

Дата текущего технического обслуживания:
Пробег на момент текущего технического обслуживания:
Пробег к моменту следующего технического обслуживания:
Представитель сервисного центра:
Печать сервисного центра:

Отметка о плановом техническом обслуживании

Дата текущего технического обслуживания:
Пробег на момент текущего технического обслуживания:
Пробег к моменту следующего технического обслуживания:
Представитель сервисного центра:
Печать сервисного центра:

Отметка о плановом техническом обслуживании

Дата текущего технического обслуживания:
Пробег на момент текущего технического обслуживания:
Пробег к моменту следующего технического обслуживания:
Представитель сервисного центра:
Печать сервисного центра:

Отметка о плановом техническом обслуживании

Дата текущего технического обслуживания:
Пробег на момент текущего технического обслуживания:
Пробег к моменту следующего технического обслуживания:
Представитель сервисного центра:
Печать сервисного центра:

Карточка замены одометра

Карточка замены одометра

В случае неисправности одометра просим Вас обращаться в сервисные центры Компании WEY для его замены.

Отметка о замене одометра

Дата замены:

Показания старого одометра (км):

Показания нового одометра (км):

Наименование сервисного центра:

Печать сервисного центра:

Карточка замены одометра

Карточка замены одометра

В случае неисправности одометра просим Вас обращаться в сервисные центры Компании WEY для его замены.

Отметка о замене одометра

Дата замены:

Показания старого одометра (км):

Показания нового одометра (км):

Наименование сервисного центра:

Печать сервисного центра:

Регистрационная карточка с информацией об автомобиле

Первый экземпляр хранится у дилера

Информация о владельце

ФИО владельца/наименование компании:

Номер паспорта/регистрационный номер компании:

Городской телефон:

Мобильный телефон:

E-mail:

Почтовый индекс:

Полный адрес:

Информация об автомобиле:

Модель:

Идентификационный номер (VIN-код):

Номер двигателя / модель электродвигателя:

Цвет:

Комплектация:

Дата выпуска:

Дата передачи автомобиля:

Подпись дилера

Подпись владельца:



Подпись/печать

Подпись/печать

Дата:

Дата:



Регистрационная карточка с информацией об автомобиле

Второй экземпляр хранится в руководстве

Информация о владельце

ФИО владельца/наименование компании:

Номер паспорта/регистрационный номер компании:

Городской телефон:

Мобильный телефон:

E-mail:

Почтовый индекс:

Полный адрес:

Информация об автомобиле:

Модель:

Идентификационный номер (VIN-код):

Номер двигателя / модель электродвигателя:

Цвет:

Комплектация:

Дата выпуска:

Дата передачи автомобиля:

Подпись дилера

Подпись владельца:



Подпись/печать

Подпись/печать

Дата:

Дата:



Карточка регистрации смены владельца

Информация о новом владельце

ФИО владельца/наименование компании:

Номер паспорта/регистрационный номер компании:

Городской телефон:

Мобильный телефон:

E-mail:

Почтовый индекс:

Полный адрес:

Информация об автомобиле:

Модель:

Идентификационный номер (VIN-код):

Номер двигателя:

Цвет:

Номерной знак:

Пробег:

Смена владельца Изменение почтового адреса Дополнительно выдано

Подпись владельца

Подпись представителя сервисного центра:

Подпись прежнего
владельца:

Сервисный центр
(печать):

Подпись нового
владельца:

Дата: год месяц число

Дата: год месяц число



Информация о новом владельце

ФИО владельца/наименование компании:

Номер паспорта/регистрационный номер компании:

Городской телефон:

Мобильный телефон:

E-mail:

Почтовый индекс:

Полный адрес:

Информация об автомобиле:

Модель:

Идентификационный номер (VIN-код):

Номер двигателя:

Цвет:

Номерной знак:

Пробег:

Смена владельца

Изменение почтового адреса

Дополнительно выдано

Подпись владельца

Подпись представителя сервисного центра:

Подпись прежнего
владельца:

Сервисный центр
(печать):

Подпись нового
владельца:

Дата: год месяц число

Дата: год месяц число



Перед передачей автомобиля владельцу была выполнена предпродажная подготовка.

Печать и подпись официального дилера
Компании WEY

8

Технические данные

Идентификация автомобиля	348
Параметры автомобиля	350

Идентификация автомобиля

Оборудование автомобиля

Обратите внимание, что представленное в руководстве оборудование включает в себя стандартное оснащение, комплектацию под требования национального стандарта и специальное оборудование для данной модели автомобиля. Поэтому некоторые виды и функции оборудования, описанные в настоящем руководстве, могут не входить в комплектацию вашего автомобиля или быть доступны только на определенных рынках. Информацию о комплектации вашего автомобиля вы можете найти в документах, предоставленных при его покупке, или же запросить ее у авторизованного дилера.

Идентификационный номер автомобиля

Идентификационный номер автомобиля (VIN) — это уникальный идентификационный код транспортного средства, который располагается в следующих местах:

- › На металлической табличке, расположенной рядом с верхней левой частью приборной панели.

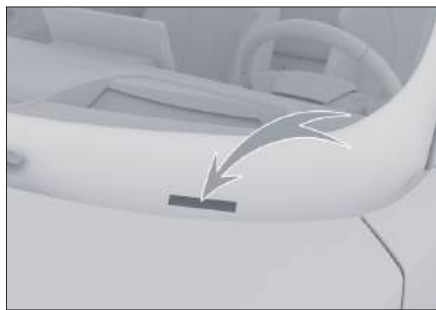

447CB351C360

- › На передней монтажной поперечной

балке правого переднего сиденья.



35A4B9DA931D

- › На паспортной табличке автомобиля под замком на центральной стойке.



C772702E2A27

i Полезная информация

Информацию об идентификационном номере автомобиля можно считать из электронного блока управления, подключив диагностический тестер к диагностическому разъему автомобиля.

Номер двигателя

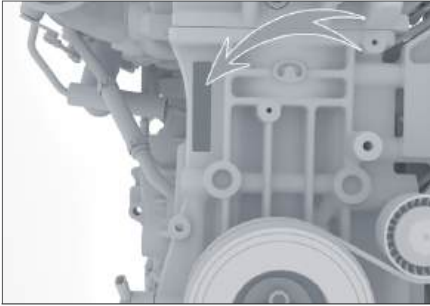

32BE30E358DA

Номер двигателя выгравирован на блоке цилиндров в месте, показанном на рисунке.

Полезная информация

Для удобства просмотра на верхней стороне задней части крышки головки цилиндров двигателя расположена этикетка с обозначением модели и номера двигателя.

Параметры автомобиля

Основные параметры

Габаритные размеры, масса, расход топлива, экологический класс, максимальная скорость автомобиля и другие основные параметры указаны в документах, предоставляемых вместе с автомобилем.

Внимание!

Все параметры, указанные в данном руководстве, кроме специально отмеченных или отдельно перечисленных, относятся к моделям в базовой комплектации. Для автомобилей с дополнительным оборудованием и автомобилей, произведенных для других стран, некоторые параметры могут отличаться. Необходимо ориентироваться на параметры, указанные в документах, поставляемых вместе с автомобилем.

Динамические характеристики

Двигатель

Модель	Тип	Максимальная полезная мощность/число оборотов (кВт/об/мин)	Максимальный полезный крутящий момент/число оборотов (Н·м/об/мин)	Максимальный преодолеваемый подъем (%)
E20N	Бензиновый двигатель с турбонаддувом	110/6000–6300	320/1500–3200	60

Приводной электродвигатель

Модель	Тип	Номинальная мощность/число оборотов/крутящий момент (кВт/об/мин/Н·м)	Максимальная мощность/скорость вращения/крутящий момент (кВт/об/мин/Н·м)
TZ270XY001	Синхронный электродвигатель с постоянными магнитами	60/3000/150	120/7000/325
TZ180XS004	Синхронный электродвигатель с постоянными магнитами	47/4800/93	135/12500/232

Параметры автомобиля

Тяговая аккумуляторная батарея

Модель	Тип	Номинальное напряжение (В)	Номинальная емкость (А·ч)	Рабочая температура (°С)
PE363114В	Тройной литий-ионный аккумулятор	362,6	114	-30~55

Размеры шин

Характеристика		Данные
Размеры шин		235/55 R20 102V, 265/45 R21 108V
Давление в шинах		См. наклейку с указанием стандартного давления в шинах на центральной стойке.
Цепи противоскольжения	Спецификация	Для противоскольжения можно использовать стальные цепи толщиной не более 12 мм или цепи из термополиуретана (ТПУ) толщиной не более 15 мм (подходят для шин 235/55 R20 102V).
	Место установки	Передние колеса

Параметры колес

Характеристика		Данные	
Параметры динамической балансировки	Односторонняя (г)	≤ 8	
	Двусторонняя, суммарно (г)	≤ 15	
Параметры положения	Задние колеса	Развал задних колес	-72' ± 30' (допустимое отклонение влево или вправо: ≤ 30')
		Схождение задних колес (с одной стороны)	10' ± 10' (допустимое отклонение влево или вправо: ≤ 10')
	Передние колеса	Продольный наклон шкворня	6,91° ± 45' (допустимое отклонение влево или вправо: ≤ 45')
		Развал передних колес	0' ± 45' (допустимое отклонение влево или вправо: ≤ 45')
		Схождение передних колес (с одной стороны)	0' ± 5' (допустимое отклонение влево или вправо: ≤ 5')
Боковой наклон шкворня	12,44° (справочное значение)		

Параметры автомобиля

Параметры тормозного устройства

Характеристика		Данные
Педаль тормоза	Свободный ход (мм)	5–8
Передние тормозные колодки (фрикционные накладки)	Минимальная допустимая толщина (мм)	2
Задние тормозные колодки (фрикционные накладки)	Минимальная допустимая толщина (мм)	2
Передние тормозные диски	Минимальная допустимая толщина (мм)	28
Задние тормозные диски	Минимальная допустимая толщина (мм)	18

Параметры масел и жидкостей

Моторное масло

Спецификация моторного масла двигателя E20N

Для того, чтобы обеспечить работоспособность и длительный срок службы двигателя, желательно использовать полностью синтетическое моторное масло SN 0W-20, рекомендованное производителем. Если оригинальное моторное масло невозможно купить в вашем регионе, рекомендуется использовать следующие моторные масла:

- › Масла стандарта API (Американского института нефти): рекомендуется использовать полностью синтетическое моторное масло SP 0W-20.
- › Масла стандарта ACEA (Европейской ассоциации автопроизводителей): рекомендуется использовать полностью синтетическое моторное масло C5 0W-20.

Объем моторного масла

Модель двигателя	Объем (л) (справочное значение)	
	При замене масла и элементов фильтра	При замене только моторного масла
E20N	5,0 ± 0,1	4,7 ± 0,1

Прочие масла и жидкости

Типы смазочных материалов и технических жидкостей	Спецификация	Объем (л) (справочное значение)
Трансмиссионное масло для АКПП	DCTF 9	5,1 ± 0,1
Масло для редуктора заднего моста	GL-4 75W	0,95 ± 0,02
Охлаждающая жидкость (система охлаждения двигателя)	Этиленгликоль-35 (за исключением регионов с холодным климатом) Этиленгликоль-45 (регионы с холодным климатом)	11 ± 0,5
Охлаждающая жидкость (системы альтернативного источника энергии)	Этиленгликоль-35 (за исключением регионов с холодным климатом) Этиленгликоль-45 (регионы с холодным климатом)	8,3 ± 0,5
Омывающая жидкость для ветрового стекла	— —	4,5 ± 0,2
Тормозная жидкость	Синтетическая тормозная жидкость DOT4	0,82 ± 0,08

Полезная информация

Объемы жидкостей, указанные в таблице, представляют собой номинальные значения. Фактически необходимые объемы могут немного отличаться в зависимости от продукта, оборудования, климатических условий и других факторов.

9

Указатель

Алфавитный указатель 356

Алфавитный указатель

А

- Алфавитный указатель 355
- Автоматическая коробка передач 130
 - Интенсивное ускорение 133
 - Начало движения 133
 - Остановка 134
 - Переключение передач 131
 - Переключение режимов 135
 - Функция медленного движения 133

Б

- Беспроводное зарядное устройство для мобильного телефона 91
 - Косметическое зеркало 93
 - Солнцезащитный козырек 93
- Буксировка 278
 - Буксировочный крюк 280
 - Буксировочный трос 281
 - Действия при застревании автомобиля 279
 - Система экстренного вызова 282

В

- Выключатель питания 124
 - Запуск автомобиля 125

Г

- Гибридный автомобиль 118
 - Защитный выключатель аккумуляторной батареи 122
 - Режимы электропитания 124
 - Рекуперация энергии 122
 - Точка экстренного отключения 123
- График планового технического обслуживания 322

Д

- Движение с прицепом 137
 - Переключение режимов 144
 - Полуавтоматическое сцепное устройство 140
 - Разъем питания для прицепа 141
 - Технические параметры 141
 - Тягово-сцепное устройство 139
- Действия в случае аварии 270

- Действия при затоплении автомобиля 271
- Признаки низкого заряда аккумуляторной батареи 273
- Способы запуска двигателя от аккумуляторной батареи другого автомобиля 273

Детская удерживающая система 249

- Включение системы 257
- Описание системы 257
- Точки крепления детского кресла 252
- Указания по безопасной эксплуатации детских кресел 251
- Условия срабатывания сигнализации 257
- Установка детского кресла 254

Дисплей 221

- Дисплей мультимедийной системы 222
- Панель быстрого доступа 225
- Постоянное меню 225
- Строка состояния на центральном дисплее 223
- Управление дисплеем 222

З

- Замена запасных частей 296
 - Замена щетки заднего стеклоочистителя 300
 - Лампы 300
 - Снятие отделения для мелких предметов на приборной панели 298
 - Уход за шинами 302
 - Щетки стеклоочистителей 299
- Заправка топливом 45
 - Информация о топливе 46
 - Кабели для зарядки 49
 - Предупреждающая этикетка на дверце топливного бака 47
 - Управление зарядкой 48
- Запуск двигателя от аккумуляторной батареи другого автомобиля 273
 - Перегрев двигателя 276
- Запуск и выключение автомобиля 125
 - Выключение автомобиля 126
 - Меры предосторожности 127
 - Экстренное выключение 126

Электрический стояночный тормоз 127

Зарядка тяговой аккумуляторной батареи 48

- Быстрая зарядка (зарядка от сети постоянного тока) 55
- Зарядный разъем 51
- Передние сиденья. 57
- Предупреждающая этикетка на дверце зарядного разъема 50
- Стандартная зарядка (зарядка от сети переменного тока) 51
- Порядок заправки 45

Замки дверей 20

- Аварийная блокировка 24
- Аварийная разблокировка двери багажного отделения 32
- Автоматическая повторная блокировка 33
- Автоматическая разблокировка при столкновении 33
- Бесключевой доступ к автомобилю 21
- Блокировка и разблокировка кнопками ключа 22
- Блокировка и разблокировка кнопками центрального управления 22
- Блокировка и разблокировка механическим ключом 23
- Детский замок 32
- Дверь багажного отделения 24
- Открывание и закрывание окон 34
- Предотвращение ошибочной блокировки 33
- Разблокировка при помощи внутренней ручки 22

Защита окружающей среды 312

Передача автомобиля на переработку и на утилизацию 313

Зеркала заднего вида 66

- Звуковое сигнальное устройство 69
- Порядок регулировки 69
- Регулировка наружных зеркал заднего вида 67
- Функция обогрева наружных зеркал заднего вида 68
- Функция подогрева рулевого колеса 69

И

Идентификация автомобиля 348

- Идентификационный номер автомобиля 348
- Номер двигателя 349

Индикаторы на приборной панели 202

- Описание системы 211

Интеллектуальная система помощи при вождении 158

- Описание системы 183
- Помощь при движении 181
- Помощь при движении вперед 160
- Система адаптивного круиз-контроля 160
- Система интеллектуального круиз-контроля 172
- Система контроля задней и боковых зон 176
- Система помощи при движении по полосе 168
- Функция контроля 183

Информационная безопасность 262

К

Карточка замены одометра 335

- Карточка замены одометра 335
- Карточка замены одометра 336

Карточка регистрации смены владельца 341

Ключи 16

- Замена элемента питания 18
- Информация о ключах 16
- Настройки дверных замков 20
- Описание кнопок 16
- Индикаторы на приборной панели 202
- Управление приборами 200

Комплект бортовых инструментов 266

- Комплект для ремонта шин 267
- Место размещения бортового инструмента 266

Л

Люк 38

- Закрывание 43
- Инициализация 41
- Открывание 43

Алфавитный указатель

Открытие и закрытие солнцезащитной шторки 39
Функция автоматического закрывания 40
Функция задержки по времени 40
Функция защиты от защемления 39
Функция удобного закрывания 40

М

Меры предосторожности 216
Безопасность 216
Кнопки на рулевом колесе 218
Радио 216
Эксплуатация 216
Bluetooth 217
USB-накопители 216
Моторный отсек 287
Моторное масло 289
Наклейки с предупреждением о высоком напряжении 293
Омывающая жидкость для ветрового стекла 292
Охлаждающая жидкость для двигателя и приводного электродвигателя 291
Радиатор 292
Тормозная жидкость 290
Уровни жидкостей и масел 288

Н

Необходимость технического обслуживания автомобиля и ухода за ним 286

О

Обслуживание автомобиля 302
Аккумуляторная батарея 305
Длительное хранение автомобиля 310
Меры по предотвращению коррозии 309
Утилизация аккумуляторных батарей и электронного оборудования 312
Утилизация тяговой аккумуляторной батареи 312
Уход за кузовом 305
Уход за люком 304
Уход за салоном 307
Обязанности владельца автомобиля 325

Владелец автомобиля обязан: 325
Окна 34
Инициализация 37
Открытие и закрытие люка 38
Переключатели стеклоподъемников со стороны пассажиров 35
Солнцезащитные шторки заднего окна 37
Функция задержки по времени 37
Функция защиты от защемления 36
Функция защиты от перегрева 36
Функция удобного закрывания 37
Описание функций 225
Меню 227
Связь 227
Системные настройки 229
Сценарии мультимедийной системы 227
Осмотр кузова 319
Оснащение салона 93
Контейнер для вещей в переднем подлокотнике 94
Отделения для бутылок 96
Отделения для хранения 94
Подстаканники заднего ряда 96
Подстаканники переднего ряда 96
Разъем источника питания 99
Футляр для очков 94
Шторка багажного отделения 98
Особые отметки 345

П

Панель управления 218
Подключение внешних устройств 219
Параметры автомобиля 350
Динамические характеристики 350
Параметры колес 351
Параметры масел и жидкостей 352
Параметры тормозного устройства 352
Размеры шин 351
Перегрев двигателя 276
При возникновении неисправности автомобиля 278

- Транспортировка на специализированном автомобиле-эвакуаторе 278
- Подушки безопасности 241
 - Боковые подушки безопасности 246
 - Выключатель подушки безопасности переднего пассажира 245
 - Дополнительная подушка безопасности 247
 - Принцип работы 243
 - Рекомендуемые модели детских кресел 249
 - Фронтальные подушки безопасности 243
 - Шторки безопасности 247
- Правила управления автомобилем 104
 - Во время движения 105
 - Движение в дождь 109
 - Движение в условиях тумана 109
 - Меры предосторожности для пассажиров 107
 - Остановка и стоянка автомобиля 108
 - Перед началом движения 104
 - Экономичное вождение 108
- Предупреждающие наклейки и обозначения 293
 - Предохранители 296
 - Предупреждающие обозначения на аккумуляторной батарее 295
 - Предупреждающий знак охлаждающей жидкости двигателя 294
 - Предупреждающий знак охлаждающей жидкости приводного электродвигателя 294
- Противоугонная система автомобиля 257
 - Выключение системы 258
 - Система экстренного отключения 259
 - Способы отключения сигнализации 258
- Р**
- Регистратор данных о событиях 260
 - Конфиденциальность и защита данных 262
 - Раскрытие данных 261
- Регистрационная карточка с информацией об автомобиле 337
- Режимы управления 135
- Правила использования прицепа 137
- Советы по вождению 137
- Режимы усилителя рулевого управления 144
- Рейлинги 70
 - Комбинированный переключатель управления освещением 72
 - Настройки освещения 72
- Рекомендации по управлению автомобилем в неблагоприятных условиях 109
 - Двигатель 116
 - Преодоление затопленного участка 110
 - Тормозные колодки 116
- Управление автомобилем в жаркое время года 110
- Управление автомобилем в холодное время года 111
- Шины 116
- Рекомендации по управлению автомобилем в период обкатки 116
- Информация о гибридных автомобилях 118
- Ремни безопасности 236
 - Использование трехточечных ремней безопасности 238
 - Меры предосторожности 236
 - Правильное пристегивание ремнем безопасности 237
 - Регулировка высоты ремней безопасности передних сидений 239
 - Ремни безопасности передних сидений с преднатяжителем 238
 - Ремни безопасности с электроприводом и предупреждением о столкновении 240
- Рулевое колесо 69
- Рейлинги 70

С

- Сведения о гарантийных обязательствах 316
 - Сведения о гарантийных обязательствах 316
- Свидетельство о прохождении планового технического обслуживания 331
 - Свидетельство о прохождении планового технического обслуживания 331
 - Свидетельство о прохождении планового технического обслуживания 332
 - Свидетельство о прохождении планового технического обслуживания 333
 - Свидетельство о прохождении планового технического обслуживания 334
- Сервис и спасательные службы 282
- Сиденья 57
 - Внутреннее зеркало заднего вида 66
 - Заднее сиденье 62
 - Кресла с функцией массажа 61
 - Наружные зеркала заднего вида 66
 - Настройка водительского сиденья 61
 - Подлокотники заднего сиденья 62
 - Регулировка заднего сиденья 63
 - Функция поддержки ног 58
 - Функция подогрева заднего сиденья 64
 - Функция подогрева и вентиляции сидений 60
- Система звукового оповещения 145
 - Меры предосторожности 146
- Система интеллектуального мониторинга 185
 - Описание системы 187
 - Способ использования 187
- Система климат-контроля 83
 - Воздуховыпускное отверстие системы климат-контроля 88
 - Порядок использования 91
 - Функция интеллектуальной очистки салона 89
- Система контроля давления в шинах 183
 - Система интеллектуального мониторинга 185
 - Функция предупреждения 184
- Система помощи при движении на спуске 187
 - Антиблокировочная тормозная система 188
 - Меры предосторожности 188
- Система помощи при парковке 146
 - Интеллектуальная система парковки 152
 - Настройки парковки 155
 - Общая информация об интеллектуальном вождении 158
 - Радары предупреждения столкновений 148
 - Система кругового обзора 147
 - Система помощи при выезде с парковки задним ходом 154
- Система проекционного дисплея 196
- Система управления питанием 211
 - Информация, обязательная к ознакомлению 212
- Система контроля выхлопных газов 192
 - Бортовая система диагностики 193
 - Описание системы 196
 - Сажевый фильтр 193
 - Способ использования 196
 - Турбокомпрессор 193
 - Устройство контроля выбросов картерных газов 193
 - Устройство контроля испарения топлива 193
- Система экстренного отключения 259
 - Описание системы 260
 - Считывание данных 260
- Системы помощи при движении 188
 - Вспомогательная система динамической стабилизации направления движения 190
 - Каталитический нейтрализатор 192
 - Кислородный датчик 192
 - Меры предосторожности 192
 - Противобуксовочная система 189
 - Система помощи при торможении 189

Система помощи при трогании на подъеме 189
Система предотвращения опрокидывания 189
Система предупреждения повторных столкновений 189
Система усилителя рулевого управления 190
Электронная система контроля устойчивости 190
Электронная система распределения тормозных усилий 189
Стояночный тормоз 189
 Электронный селектор переключения передач 130

Т

Техническое обслуживание автомобиля 326
 Виды технического обслуживания автомобиля 326
 Необходимость проведения технического обслуживания 326
 Плановое техническое обслуживание автомобиля 327

У

Управление освещением 72
 Аварийная световая сигнализация 76
 Боковые потолочные плафоны 78
 Дневные ходовые огни 76
 Комфортная подсветка салона 78
 Лазерные фары 76
 Освещение салона 77
 Очистители ветрового стекла 79
 Подсветка багажного отделения 78
 Сигнал экстренного торможения 77
 Функция отсроченного выключения фар 77
Управление стеклоочистителями 79
 Настройка очистителей и омывателей ветрового стекла 82
 Настройки системы климат-контроля 83
 Очиститель заднего стекла 82

Ч

Что необходимо знать о гарантии 322

Изменение конструкции 322
Оригинальные запасные части 322
Периодическое техническое обслуживание 322
Шины 322

Э

Экстренный ремонт и накачивание шин 267
 Аварийный ремонт шин 268
 В случае аварии с возгоранием автомобиля 270
 Действия при аварии 270
 Накачивание шин 269